



PHILIPS

Inleiding

Hartelijk dank voor de aankoop van dit televisietoestel. Deze handleiding is bedoeld om u te helpen bij de installatie en bediening van uw TV toestel. We raden u ten sterkste aan de handleiding zorgvuldig door te nemen. We hopen dat onze technologie u alle redenen tot tevredenheid geeft.

Inhoudsopgave

Help?

Indien deze handleiding geen antwoord geeft op uw vraag of indien 'Tips' uw TV-probleem niet oplost, kunt u de Lokale Philips Klantendienst of Servicecentrum bellen. Zie het bijgevoegde World-wide garantie boekje. Gelieve het Model en Product nummer dat u kan vinden op de achterzijde van uw televisietoestel of op de verpakking, klaar te houden vooraleer de Philips helplijn te bellen.

Model: 37PF7320
42PF7320
42PF7420
42PF5320

Product No:

Installatie

Vorbereiding	2
Afstandsbediening	3
Snelle installatie	5
TV-zenders sorteren	5
Handmatig vastleggen in het geheugen	6
Andere instellingen van het menu Installatie	6

Gebruik

Instellen van het beeld	7
Instellen van het geluid	7
Instellen van de diversen	7
Teletekst	8
Gebruik van de PC modus	9
Gebruik van de HD modus	10
De toetsen rechts van het televisietoestel	10

Extra apparatuur

Het selecteren van aangesloten apparatuur	11
Videorecorder	11
Andere apparaten	12
Aansluitingen aan de zijkant	12
Computer	12
Video recorder en DVD toetsen	13

Praktische informatie

Tips	14
Verklaring technische termen	14



Aanwijzing voor hergebruik

Uw TV toestel bevat materialen die opnieuw gebruikt of gerecycleerd kunnen worden. Om de hoeveelheid afval in het milieu te beperken, halen gespecialiseerde ondernemingen gebruikte toestellen op om ze uit elkaar te halen en materiaal dat geschikt is voor hergebruik te verzamelen (neem contact op met uw verkoper).

Onderhoud van het scherm

Reinig of raak het scherm niet aan met een hard voorwerp want dit kan het scherm onherroepelijk beschadigen of aantasten. En reinig het scherm *aub* niet met chemisch behandelde stofdoeken. Raak de oppervlakte niet aan met blote handen of vette doeken (sommige cosmetica's zijn schadelijk voor het scherm). Trek de stekker uit het stopcontact vooraleer het scherm te reinigen. Wanneer het scherm vuil wordt, reinig voorzichtig met absorberende katoen of ander zacht materiaal zoals een zeemdoek. Gebruik geen acetone, toluen en alcohol omdat zij chemische schade veroorzaken. Gebruik geen vloeibare reinigingsmiddelen of spuitbussen. Verwijder speeksel of waterdruppels zo vlug mogelijk. Hun langdurig contact met het scherm kan vervorming of kleurvermindering veroorzaken.

Waarschuwing met betrekking tot stilstaande beelden op het TV-scherm

Plasmaschermen hebben als kenmerk dat indien hetzelfde beeld gedurende lange tijd op het scherm blijft, er een permanent nabeeld op het scherm ontstaat, dat ook fosforinbranding wordt genoemd. Bij een normaal gebruik van de TV bewegen en veranderen de beelden op het scherm voortdurend.

Vorbereiding

- 1 Instructies voor montage van de stand**
Instructies voor de montage van de stand vindt u in de afzonderlijk meegeleverde folder.

Opmerking: Andere (niet meegeleverde) stands zijn als optie verkrijgbaar. Contacteer hiervoor de handelaar.

- 2 Laat voor ventilatie minstens 5 cm vrij rondom de TV.**

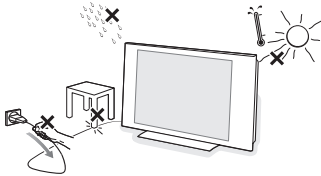

Om gevaarlijke situaties te vermijden is het aan te raden geen naakte vlammen, bv. brandende kaarsen in de buurt van het toestel te plaatsen. Vermijd warmte en rechtstreeks zonlicht en stel het televisietoestel niet bloot aan regen of water. Het apparaat mag niet aan druipen of spatten blootgesteld worden.

- 3 Sluit de antenne goed aan op de antenne-ingang**
antenna onderaan op uw TV.
U kunt de beeldkwaliteit verbeteren door de bijgeleverde ontstoringkabel aan te sluiten.
- 4 Stop het meegeleverde netsnoer in de stekker**
onderaan op uw TV en in de wandcontactdoos met een netspanning van 220-240V 50/60 Hz. Voorkom beschadiging van de stroomkabel, die brand of een elektrische schok zou kunnen veroorzaken, door de TV niet op de kabel te plaatsen.

- 5 Afstandsbediening:** Verwijder de beschermfolie van de batterij om de afstandsbediening te activeren.

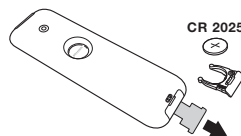

Om het milieu te helpen beschermen, bevat de bij dit televisietoestel geleverde batterij geen kwik of nikkel cadmium. Gooi gebruikte batterijen niet weg maar maak gebruik van de recycleermogelijkheden ter uwer beschikking (raadpleeg uw verkoper).

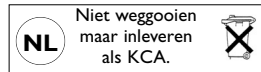



- 6 Druk op de  toets van de televisie om de televisie aan te zetten. Een groen indicatielampje gaat branden en het scherm licht op. Ga rechtstreeks naar het hoofdstuk Snelle installatie, p. 5. Als de televisie in stand-by blijft (rood lampje) drukt u op de toets -P+ van de afstandsbediening.**

Het indicatielampje knippert wanneer u de afstandsbediening gebruikt.

Gebruik van de afstandsbediening

Pixel Plus demo aan/uit

(Niet op alle uitvoeringen aanwezig.)

- Druk op de  toets.
Het scherm wordt in 2 delen onderverdeeld:
 - in het linkerdeel is Pixel Plus uitgeschakeld;
 - in het rechterdeel is Pixel Plus ingeschakeld;
- Druk opnieuw op de  toets om de Pixel Plus demo uit te schakelen.



Videorecorder of DVD toetsen.

Surround mode

Virtual Dolby* Surround

Optimaal met Dolby surround signalen.

Maakt het mogelijk het Dolby Surround Pro Logic effect te ervaren met een geluidseffect achteraan. Zie Geluidsmenu, Dolby Virtual p. 7.

Opmerking: U kunt dezelfde selectie maken in het Geluidsmenu, p. 7.

AV Om de lijst met **Bronnen** te doen verschijnen, om TV of de op **EXT1**, **EXT2/SVHS2**, **AV/SVHS3**, **PC** of **HD** aangesloten randapparatuur te selecteren. Zie ook p. 11.

Active control

Verbeterd de beeldkwaliteit naargelang ontvangst. Druk op deze toets om over te schakelen tussen Aan, Aan met sensor en Uit.

MENU Om de menu's op te roepen of te verlaten.

Cursortoetsen

Deze 4 toetsen worden gebruikt om te kiezen binnen de menu's.

VOL Om de geluidsstrekte te regelen.

0/9 Cijfertoetsen



Om direct een programma te kiezen. Voor een programma-nummer van twee cijfers moet het tweede cijfer worden ingevoerd voor het streepje verdwijnt.

Standby

Druk op deze toets om de TV in of uit te schakelen.

PIP (Picture in Picture) aan/uit (p. 10)

Programmalijs

Om de programmalijs af te beelden of te wissen. Dan kunt u met de toetsen   een programma uitkiezen en het met behulp van toets  afbeelden.

I-II Geluidsmodus

Om van **Stereo** en **Nicam Stereo** naar **Mono** te schakelen of te kiezen tussen **Dual I** of **Dual II** bij tweetalige uitzendingen.

De Mono-aanduiding is rood wanneer er geen andere mogelijkheid is.

Teletekst

Teletekst functies. Zie p. 8.

OK Kan enkel worden gebruikt in **DVD** of **AUX** modus. Zie p. 13.

 Om het geluid te onderbreken, of om het geluid terug te krijgen.

Smart beeld en geluid

Geeft toegang tot een aantal instellingen van beeld en geluid.

Opmerking: Deze Philips TV werd in de fabriek ingesteld voor optimale beeldweergave in heldere winkel-omgevingen waar men fluorescerend licht gebruikt. Daar uw huis waarschijnlijk niet zo helder verlicht is als een winkel, raden we u aan de verschillende Smart beeld instellingen te doorlopen om die mode te selecteren die het best past bij uw kijkcondities. De meeste klanten vinden **Natuurlijk** de juiste keuze.

P Kiezen van TV zenders

Om een programma lager of hoger te kiezen. Nummer en geluidsmode verschijnen voor een paar seconden in beeld.

Voor sommige programma's voorzien van teletekst, verschijnt de titel van het programma onderaan het scherm.

P4P Vorige TV-zender

Druk om de vorige geselecteerde zender te kiezen.

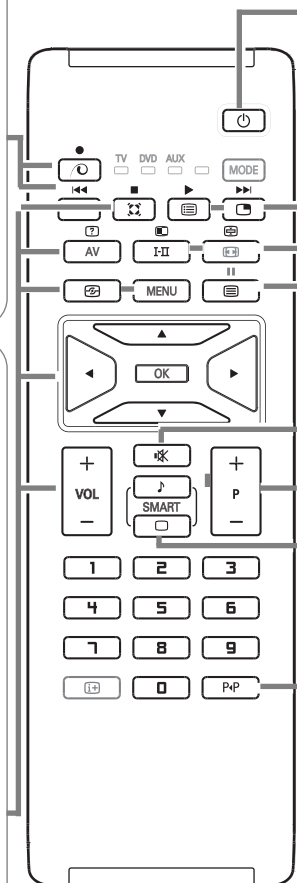

* Vervaardigd in licentie van Dolby Laboratories. 'Dolby' 'Pro Logic' en het dubbele D-symbool  zijn handelsmerken van Dolby Laboratories. Vertrouwelijk ongepubliceerd materiaal. © 1992-1997 Dolby Laboratories, Inc.

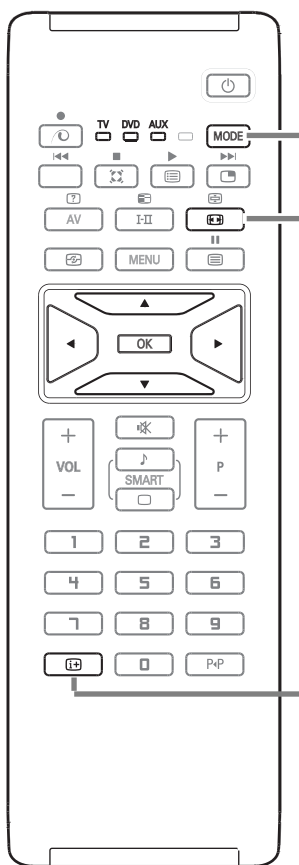

MODE* Druk op deze toets om over te schakelen tussen **TV**, **DVD** en **AUX**.

16:9 formaten

De beelden die u ontvangt kunnen in het 16:9 (breedbeeld) of 4:3 (traditioneel beeld) formaat worden uitgezonden. Soms hebben 4:3 beelden een zwarte balk boven en onder in het beeld (letterbox uitzendingen). Met de 16:9 functie kunt u de zwarte balken laten verdwijnen en de (letterbox) uitzending beeldvullend weergeven.

Het gebruik van verschillende beeldformaten

Gebruik de toetsen ◀▶ om een ander beeldformaat te kiezen: 4:3, Filmformaat 14:9, Filmformaat 16:9, Ondertitel Zoom, Superzoom en Breedbeeld.

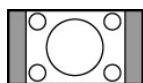

4:3

Het beeld wordt in het 4:3 formaat weergegeven, met brede zwarte stroken links en rechts van het beeld.

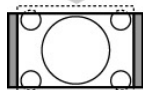

Filmformaat 14:9

Het beeld wordt naar het 14:9 formaat vergroot, met dunne zwarte stroken links en rechts van het beeld.

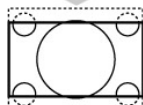

Filmformaat 16:9

Het beeld wordt naar het 16:9 formaat vergroot. Dit formaat is geschikt voor letterbox-uitzendingen (met zwarte balken boven en onder in het beeld).

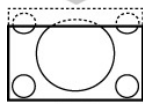

Ondertitel Zoom

In dit formaat worden 4:3 beelden horizontaal en verticaal vergroot zodat het beeldvullend wordt weergegeven. Eventuele ondertitels blijven zichtbaar.



Superzoom

Met dit formaat worden 4:3 beelden beeldvullend weergegeven door het 4:3 beeld horizontaal te vergroten.



Breedbeeld

Met deze modus stelt u de goede verhoudingen in van beelden die in 16:9 worden verzonden.

Pas op: in dit formaat worden 4:3 beelden vervormd weergegeven.

Scherminformatie

Druk op deze toets om informatie (indien beschikbaar) over de geselecteerde TV-zender en het programma op het scherm te doen verschijnen. Door de toets 5 seconden lang ingedrukt te houden blijft het programmanummer permanent op het scherm.

*** Keuzetoets**

Met de afstandsbediening kunt u de voornaamste functies van de videorecorder en DVD bedienen. Druk op de toets **MODE** om de gewenste modus te selecteren: **DVD** of **AUX** (VCR). Het controlelampje van de afstandsbediening licht op om aan te tonen welke modus werd geselecteerd. Dit gebeurt automatisch wanneer er 20 seconden lang niets gebeurt (terug naar TV-modus).

Afhankelijk van de uitrusting kunnen de volgende toetsen worden gebruikt:

⏻, I-II, ●◀▶▶▶, **OK**, **MENU**, cursor keys, **-P+**, digit keys, , **P+P**.

Snelle installatie

Wanneer u de televisie voor het eerst aanzet, verschijnt er een menu op het scherm. In dit menu kunt u het land en de taal van de menu's kiezen:



Indien het menu niet verschijnt, druk op de **MENU** toets om het te laten verschijnen.

- 1 Gebruik de toetsen ▲▼ van de afstandsbediening om uw land te kiezen en bevestig met ►.
Indien uw land niet op de lijst voorkomt, selecteer dan "..."
- 2 Selecteer vervolgens uw taal met de toetsen ▲▼ en bevestig met ►.
- 3 Het zoeken start nu automatisch. Alle beschikbare tv-zenders worden in het geheugen opgeslagen. Dit alles duurt enkele minuten. Op het scherm ziet u hoe het zoeken vordert en hoeveel zenders er gevonden zijn. Na afloop verdwijnt dit menu.
Druk op de toets **MENU** om het zoeken te stoppen of te onderbreken. Zie het hoofdstuk Tips op p. 14 als er geen zender wordt gevonden.

- 4 **ATS (Automatic Tuning System):**
Als de kabel of het kabelnetwerk het automatische sorteersignaal uitzendt, dan worden de zenders op de juiste manier genummerd. De installatie wordt dan beëindigd. Indien dit niet het geval is, dient u het menu **Sorteren** te gebruiken om ze te nummeren.
- 5 **ACI (Automatic Channel Installation):**
Als een kabelsysteem of een TV-zender die ACI (Automatic Channel Installation) uitzendt wordt gevonden, verschijnt een programma lijst. Indien geen ACI wordt uitgezonden, worden de zenders genummerd in overeenstemming met uw selectie van taal en land. U kunt **Sorteren** gebruiken om de zenders opnieuw te nummeren.

Sommige zenders of kabelnetwerken zenden hun eigen sorteersparameters uit (regio, taal enz...). In dat geval moet u uw keuze aangeven met de toetsen ▲▼ en bevestigen met ►.

TV-zenders sorteren

- 1 Druk op de toets **MENU**.
Het TV menu verschijnt op het scherm.

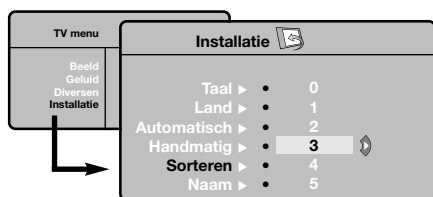

- 2 Selecteer het menu Installatie met de cursor en vervolgens het menu **Sorteren**.
- 3 Selecteer de TV-zender die u wil verplaatsen met de toetsen ▲▼ en druk op ►.
- 4 Gebruik vervolgens de toetsen ▲▼ om het nieuwe nummer te kiezen en bevestig met ◀.
- 5 Herhaal de stappen 2 en 3 voor elke TV-zender die u een nieuw nummer wilt geven.
- 6 Om de menu's te verlaten, druk op de **i+** toets.

Handmatig vastleggen in het geheugen

Met dit menu kunt u de programma's één voor één vastleggen.

- 1 Druk op de toets **MENU**.
- 2 Met de cursor selecteert u het menu **Installatie** en vervolgens **Handmatig**.

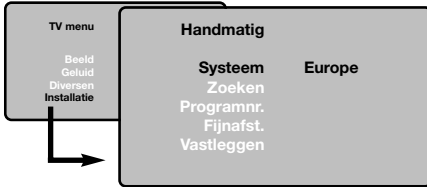

- 3 **Systeem:** selecteer Europe (automatisch zoeken*) of West Eur (BG-norm), East Eur (DK-norm), UK (I-norm) of France (LL-norm).
* Behalve voor Frankrijk (LL-norm) moet verplicht de keuze France worden gemaakt

- 4 **Zoeken:** druk op ►. Het zoeken begint. Zodra een zender is gevonden, stopt het zoeken en wordt de naam weergegeven (indien beschikbaar).
Ga naar de volgende stap. Indien u de frequentie van de gewenste zender kent, dan kunt u het nummer ervan direct invoeren met behulp van de cijfertoetsen.
Als geen zender wordt gevonden, zie het hoofdstuk Tips (p. 14).
- 5 **Programnr.:** voor het gewenste nummer in met de toetsen ◀▶ of met de cijfertoetsen.
- 6 **Fijnafst.:** als de ontvangst niet bevredigend is, stel dan af met de toetsen ◀▶.
- 7 **Vastleggen:** druk op ►. De zender is vastgelegd.
- 8 Herhaal de stappen 4 tot 7 voor elke vast te leggen TV-zender.
- 9 Druk op de **i+** toets om het menu te verlaten.

Andere instellingen van het menu Installatie

- 1 Druk op de toets **MENU** en selecteer het menu **Installatie**.
- 2 **Taal:** om de taal van de weergave van de menu's te wijzigen.
- 3 **Land:** om uw land te kiezen.
Deze instelling wordt gebruikt bij het zoeken, het automatisch sorteren van de zenders en de weergave van teletekst. Indien uw land niet in de lijst voorkomt, selecteer dan "..."
- 4 **Automatisch vastleggen:** met dit menu start u het automatisch zoeken naar de zenders die u in uw regio kunt ontvangen. Als de kabel of het kabelnetwerk het automatische sorteersignaal uitzendt, dan worden de zenders op de juiste manier genummerd. Indien dit niet het geval is, dan moet u het menu Sorteren gebruiken om ze te hernummeren (zie p. 5).
Sommige zenders of sommige kabelnetwerken zenden hun eigen sorteerparameters uit (regio, taal enz.). In dit geval moet u uw keuze aanduiden met de toetsen ▲▼ en bevestigen met ►.
*Druk op **MENU** om het zoeken te stoppen of te onderbreken. Indien geen enkele zender werd gevonden, zie dan het menu Tips (p. 14).*
- 5 **Naam:** Indien u dit wenst, kunt u een naam geven aan de TV-zenders en externe aansluitingen. Gebruik de toetsen ▲▼ om in het naamveld van de ene naar de andere letterpositie te gaan (5 tekens) en de toetsen ◀▶ om de tekens te selecteren. Druk ◀ als u de naam heeft ingevoerd. De naam is nu in het geheugen vastgelegd.
Opmerking: tijdens de installatie krijgen de TV-zenders automatisch een naam wanneer het identificatiesignaal wordt doorgezonden.
- 6 Druk op de **i+** toets om het menu te verlaten.

Beeldinstellingen

- 1 Druk op de toets **MENU** en vervolgens op ►. Het menu **Beeld** verschijnt.



- 2 Gebruik de toetsen ▲▼ om een instelling te selecteren en de toetsen ◀▶ om de instelling af te regelen.
- 3 Zodra u de instellingen heeft uitgevoerd, selecteer dan de keuze **Vastleggen** en druk op ► om de instelling vast te leggen. Druk op **i+** om de menu's te verlaten.

Beschrijving van de instellingen:

- **Helderheid:** om de helderheid van het beeld in te stellen.
- **Kleur:** om de kleurintensiteit in te stellen.
- **Contrast:** om het verschil tussen de lichte en de donkere kleuren in te stellen.
- **Scherpte:** om de scherpste van het beeld in te stellen.
- **Kleurtemp.:** stelt de kleurweergave in: **Koel** (blauwer), **Normaal** (uitgebalanceerd) of **Warm** (roder).
- **Vastleggen:** om de instellingen van het beeld in het geheugen vast te leggen.

Geluidsinstellingen

- 1 Druk op **MENU**, selecteer **Geluid** (▼) en druk op ►. Het menu **Geluid** verschijnt.

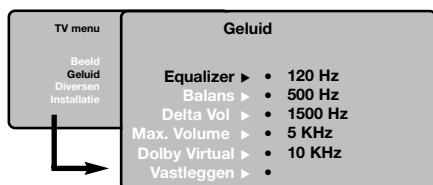

- 2 Gebruik de toetsen ▲▼ om een instelling te kiezen en de toetsen ◀▶ om in te stellen.
- 3 Als u het geluid heeft ingesteld, selecteer dan de optie **Vastleggen** en druk op ► om de instelling vast te leggen.
*Om equalizerinstellingen vast te leggen, druk op **MENU**, selecteer **Vastleggen** en druk op ►.*
- 4 Om de menu's te verlaten, druk op **i+**.

Beschrijving van de instellingen:

- **Equalizer:** om de frequenties in te stellen (van lage tonen: 120 Hz tot hoge tonen: 10 kHz).
- **Balans:** om het geluid evenwichtig over de linker- en rechterluidsprekers te verdelen.
- **Delta Volume:** stelt u in staat om de volumeverschillen die tussen de verschillende programma's of de EXT-aansluitingen kunnen bestaan, te compenseren. Deze instelling is beschikbaar voor de programma's 0 tot 40 en de EXT-aansluitingen.
- **Max. Volume:** controleert automatisch het volume zodat verhogingen van het geluid kunnen worden beperkt, met name bij het schakelen tussen programma's of reclamespots.
- **Dolby Virtual:** Om het effect van verruimd geluid te activeren/desactiveren.
Met de  toets heeft u eveneens toegang tot al deze instellingen.
- **Vastleggen:** om de geluidsinstellingen in het geheugen vast te leggen

Diversen instellingen

- 1 Druk op **MENU**, selecteer **Diversen** (▼) en druk op ►.

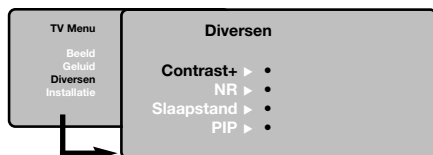







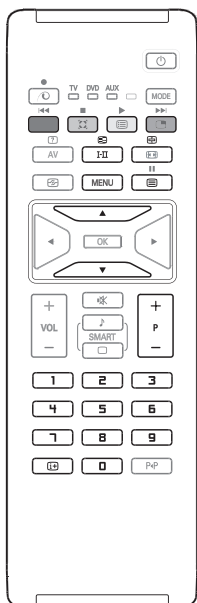

- 2 U kan het volgende vastleggen:

- **Contrast +:** automatische instelling van het beeldcontrast die het donkerste deel van het beeld permanent zwart maakt.
 - **NR** (ruisonderdrukking): vermindert de beeldruis (sneeuw) bij een slechte ontvangst.
 - **Slaapstand** (niet op alle uitvoeringen aanwezig): voor het instellen van de tijdsduur waarna automatisch naar de wachtstand wordt overgeschakeld.
 - **PIP:** om de grootte en de plaats van het PIP-scherm aan te passen.
- 3 Om de menu's te verlaten, druk op **i+**.

Teletekst

Teletekst is een informatiesysteem dat door bepaalde tv-kanalen wordt uitgezonden en als een krant kan worden geraadpleegd. Het voorziet ook in ondertiteling voor slechthorenden of voor mensen die weinig vertrouwd zijn met de taal waarin een bepaald programma wordt uitgezonden (kabelnetwerken, satellietkanalen,...)



<p>Druk:</p> 	<p>Teletekst aan/uit</p>	<p>U krijgt:</p> <p>Om teletekst op te roepen, en vervolgens teletekst uit te zetten. De pagina met de hoofdindex geeft een lijst van rubrieken die kunnen worden geraadpleegd. Iedere rubriek heeft een paginanummer van drie cijfers.</p> <p><i>Als het gekozen kanaal geen teletekst uitzendt, dan verschijnt de aanduiding 100 en het scherm blijft donker (verlaat in dit geval teletekst en kies een ander kanaal).</i></p>
<p>0/9 -P+</p>	<p>Pagina kiezen</p>	<p>Vorm het nummer van de gewenste pagina met de toetsen 0 tot 9 of -P+. Bijvoorbeeld: voor pagina 120, voer 1 2 0 in. Het nummer verschijnt in de linkerbovenhoek van het scherm, de paginateller begint te zoeken en vervolgens verschijnt de pagina. Herhaal de procedure om een andere pagina te raadplegen.</p> <p><i>Als de teller blijft zoeken, betekent dit dat de gekozen pagina niet wordt uitgezonden. Kies in dit geval een ander nummer.</i></p>
<p>○○○○</p>	<p>Directe toegang tot de rubrieken</p>	<p>Onderaan de pagina staan gekleurde velden. Met de vier gekleurde toetsen kunnen de ermee overeenkomende rubrieken of pagina's worden opgeroepen.</p> <p><i>De gekleurde velden knippen wanneer de pagina of de rubriek nog niet beschikbaar is.</i></p>
<p></p>	<p>Inhoud</p>	<p>Om terug te keren naar de inhoud (gewoonlijk pagina 100).</p>
<p>cursor ▲ ▼</p>	<p>Een pagina vergroten</p>	<p>Om het bovenste of het onderste deel van de pagina weer te geven en vervolgens naar de normale paginagrootte terug te keren.</p>
<p></p>	<p>Weergave van subpagina's onderbreken</p>	<p>Sommige pagina's bevatten subpagina's die elkaar automatisch opvolgen. Met deze toets kunt u de afwisseling van de subpagina's onderbreken of voortzetten. De aanduiding  verschijnt bovenaan links.</p>
<p> I-II</p>	<p>Dubbele pagina teletekst</p>	<p>Om het afbeelden van twee pagina's van teletekst tegelijk te activeren of te desactiveren. De actieve pagina staat links en de volgende pagina staat rechts. Druk op de toets  als u een pagina wilt bevriezen (bijvoorbeeld de samenvatting). De actieve pagina wordt de rechterpagina. Om terug te keren naar normale weergave, druk op I-II.</p>
<p>MENU ○○○○ </p>	<p>Voorkeur pagina's</p>	<p>Voor de teletekstprogramma's 0 tot 40 kunt u 4 favoriete pagina's vastleggen die vervolgens kunnen worden opgeroepen met de gekleurde toetsen (rood, groen, geel, blauw).</p> <ol style="list-style-type: none"> 1 Druk op de toets MENU om naar de modus favoriete pagina's te gaan. 2 Geef de teletekstpagina weer die u wilt vastleggen. 3 Druk 5 seconden lang op de gekleurde toets van uw keuze. De pagina wordt vastgelegd. 4 Herhaal de stappen 2 en 3 voor de andere gekleurde toetsen. 5 Van nu af aan verschijnen uw favoriete pagina's onderaan het scherm zodra u teletekst oproept. Om de gewone rubrieken terug te vinden, druk op MENU. <p><i>Houd  5 seconden lang ingedrukt om dit ongedaan te maken.</i></p>

Toetsen rechts op het TV-toestel

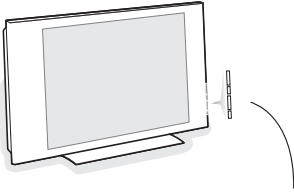

Wanneer uw afstandsbediening zoek is of wanneer die niet meer werkt, dan kunt u nog steeds de toetsen rechts op uw TV-toestel gebruiken.

Druk op:

- **POWER** : om de tv aan of uit te zetten.
- **+ VOLUME -** : voor het regelen van het geluidsvolume.
- **+ PROGRAM -** : voor het selecteren van de programma's.
- **MENU**: om een menu op te roepen of te verlaten.

Met de toetsen **+ PROGRAM** - kunt u een optie selecteren en met **+ VOLUME** - de optie regelen.

Gebruik van de modus PC-scherm

OPMERKING

- Als u uw TV als computerscherm gebruikt, kunnen fijne diagonale interferentielijnen zichtbaar worden wanneer het toestel in een omgeving met elektromagnetische interferentie wordt gebruikt. Deze lijnen hebben echter geen invloed op de goede werking van het toestel.
- Voor een beter resultaat wordt het gebruik van een DVI/VGA-kabel van goede kwaliteit met een goede ruisfilter aanbevolen.

Uw TV kan ook worden gebruikt als computerscherm.

Opmerking: U moet eerst de computer aansluiten en de resolutie aanpassen (zie pagina 12).

- 1 Druk op de **AV**-toets op de afstandsbediening om de lijst met **Bronnen** te doen verschijnen.
- 2 Druk op de toetsen **▲ ▼** om **PC** te selecteren en druk dan op **▶** om de TV in de PC-modus te schakelen (**DVI**).
- 3 Om naar de TV-modus terug te keren, dient u stappen **1** en **2** te herhalen en nu **TV** te kiezen.

Gebruiken van de PC-menu's

Druk op de toets **MENU** om toegang te krijgen tot de specifieke instellingen in de PC-modus. Gebruik de cursor voor het regelen van (de instellingen worden automatisch opgeslagen).

Beeld

- **Helderheid/Contrast**: om de helderheid en het contrast te regelen.
- **Horizontaal/Verticaal***: voor het horizontaal en verticaal instellen van de beeldpositie.
- **Kleurtemp.**: voor het instellen van de kleuren (koud, normaal of warm).

Audio keuze

Om te kiezen welk geluid wordt weergegeven op het toestel (PC of TV).

Diversen

- **Fase/Clock***: voor het verwijderen van horizontale (**Fase**) en verticale (**Clock**) storingen.
- **Formaat**: om te schakelen tussen vergrote of standaard weergave van de PC-schermen.
- **PIP**: voor het instellen van het formaat en de positie van het PIP-scherm.
- **Automatisch*** : de positie wordt automatisch ingesteld.

Fabrieksinstellingen

Om terug te keren naar de fabrieksinstellingen (standaard instellingen).

* Deze instellingen zijn niet beschikbaar als de computer aangesloten is op de **DVI** ingang.

Gebruik van de HD (High Definition) modus

Met de HD (Hoge Definitie) modus kunt u duidelijkere en scherpere beelden bekomen via de DVI-ingangen. Hiervoor dient u echter wel over een HD-ontvanger/toestel te beschikken dat programma's met hoge definitie kan uitzenden.

U moet eerst het HD-toestel aansluiten (zie p.12).

- 1 Druk op de **AV**-toets op de afstandsbediening om de lijst met **Bronnen** te doen verschijnen.
- 2 Druk op de toetsen **▲▼** om **HD** te selecteren en druk dan op **▶** om de TV in de HD-modus te schakelen.
- 3 Om naar de TV-modus terug te keren, dient u stappen **1** en **2** te herhalen en nu **TV** te kiezen.

HD menu's gebruiken

Druk op de menu-toets om de specifieke instellingen van de HD te doen verschijnen. Gebruik de cursortoets om de instellingen aan te passen (ze worden automatisch opgeslagen):

Beeld

- **Helderheid:** om de helderheid van het beeld in te stellen.
- **Kleur:** om de kleurintensiteit in te stellen.
- **Contrast:** om het verschil tussen de lichte en de donkere kleuren in te stellen.
- **Scherpte:** om de scherpheid van het beeld in te stellen.
- **Kleurtemp.:** stelt de kleurweergave in: **Koel** (blauwer), **Normaal** (uitgebalanceerd) of **Warm** (roder).
- **Vastleggen:** om de instellingen van het beeld in het geheugen vast te leggen.

Geluid

- **Equalizer:** om de frequenties in te stellen (van lage tonen: 120 Hz tot hoge tonen: 10 kHz).
- **Balans:** om het geluid evenwichtig over de linker- en rechterluidsprekers te verdelen.
- **Delta Volume:** stelt u in staat om de volumeverschillen die tussen de verschillende programma's of de EXT-aansluitingen kunnen bestaan, te compenseren. Deze instelling is beschikbaar voor de programma's 0 tot 40 en de EXT-aansluitingen.
- **Max. Volume:** controleert automatisch het volume zodat verhogingen van het geluid kunnen worden beperkt, met name bij het schakelen tussen programma's of reclamespots.
- **Dolby Virtual:** Om het effect van verruimd geluid te activeren/desactiveren.

Met de  toets heeft u eveneens toegang tot al deze instellingen.

- **Vastleggen:** om de geluidsinstellingen in het geheugen vast te leggen.

Diversen



- **Slaapstand:** voor het instellen van de tijdsduur waarna automatisch naar de wachtstand wordt overgeschakeld.
- **PIP:** om de grootte en de plaats van het PIP-scherm aan te passen.
- **Horiz. Shift:** past de plaats van het beeld in de breedte van het scherm aan.

PIP gebruiken in PC en HD modus

(Niet op alle uitvoeringen aanwezig.)

In PC- of HD-modus kunt u een venster weergeven waarin u de tv-zenders kunt bekijken. Met de functie PIP kunt u tegelijk op een verkleind scherm naar TV kijken.

Opgelet: De PIP-functie werkt enkel indien uw PC of HD apparatuur een digitale ingang heeft en als uw computer of HD-apparatuur aangesloten is op de **DVI** uitgang (**DVI OUT** aan **DVI IN**). Zie p. 12.

- 1 Druk op de toets  om het PIP-scherm weer te geven. Het tv-beeld wordt in een klein venster weergegeven.
- 2 Druk opnieuw op de  toets om de grootte van het pip venster te wijzigen, naar dual screen over te schakelen, en het terug te laten verdwijnen.
- 3 Druk op de toetsen **-P+** om een ander programma te kiezen in het PIP-scherm.

Opmerking: Er is geen audio selectie mogelijk in HD PIP modus.

Aansluiten van extra apparatuur

Het televisietoestel heeft 3 aansluitingen achteraan (**EXT1**, **EXT2** en **DVI**) evenals enkele aansluitingen aan de zijkant.

Druk op de **AV**-toets op de afstandsbediening om de lijst met **Bronnen** te doen verschijnen en selecteer **TV** of de op **EXT1**, **EXT2/SHVS2**, **AV/SVHS3**, **PC** of **HD** aangesloten randapparatuur.

De **EXT1** aansluiting heeft audio en CVBS ingangen/uitgangen en RGB ingangen.

De **EXT2** aansluiting heeft audio en CVBS ingangen/uitgangen en S-VHS ingangen.

De aansluitingen aan de zijkant zijn audio-ingangen, CVBS/S-VHS ingangen en een uitgang voor een hoofdtelefoon.

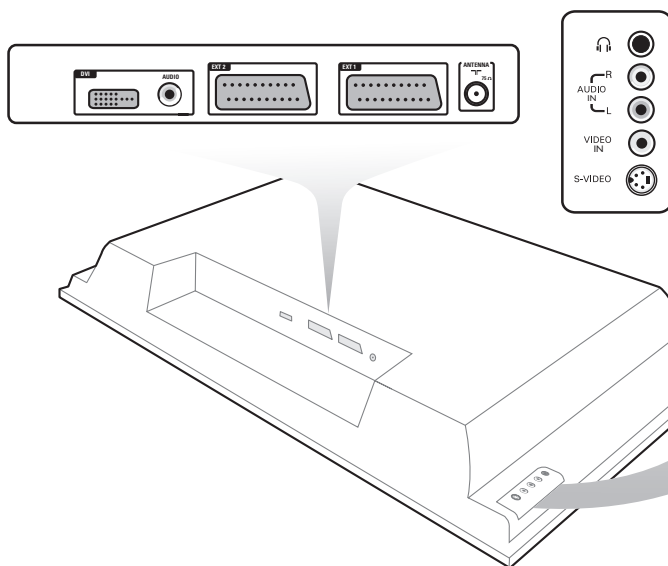

Videorecorder

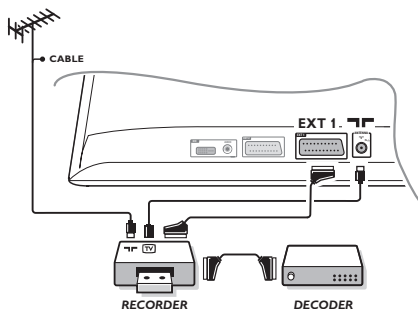

Sluit de recorder aan zoals hiernaast is weergegeven.

Gebruik een euroconnector kabel van goede kwaliteit.

Als uw videorecorder geen euroconnector aansluiting heeft, is de verbinding alleen mogelijk via de antennekabel. U dient dan af te stemmen op het testsignaal van uw videorecorder en dit programmanummer 0 toe te kennen (zie handmatig vastleggen, p. 5). Druk op **0** om het beeld van de videorecorder weer te geven.

Videorecorder met decoder

Sluit de decoder aan op de tweede euroconnector aansluiting van de videorecorder. U kunt dan ook gecodeerde uitzendingen opnemen.

Andere apparaten

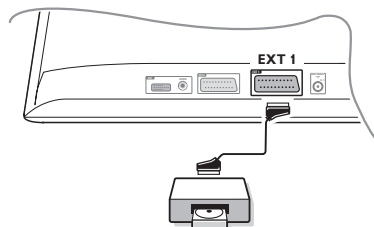

Satellietontvanger, DVD, decoder, CDV, etc.

Maak de aansluitingen zoals hiernaast is weergegeven.

Sluit het randapparaat (digitale decoder, spelletjes, videorecorder; bepaalde DVD drives (met RGB) en andere randapparatuur) aan op **EXT1**.

Het selecteren van aangesloten apparatuur

Druk op de **AV** toets op de afstandsbediening om **EXT1** te selecteren.

Aansluitingen aan de zijkant

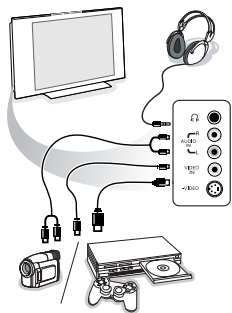

Maak de aansluitingen zoals hiernaast is weergegeven.

Met de toets **AV**, kies **AV/S-VHS3**.

Bij een mono-toestel sluit u het geluidssignaal aan op de ingang **AUDIO L** (of **AUDIO R**). Het geluid komt automatisch uit de linker- en rechterluidsprekers van het televisietoestel.

Hoofdtelefoon

Met de toetsen **-VOLUME+** kunt u het volume regelen.

De impedantie van de hoofdtelefoon moet tussen 32 en 600 ohm liggen.

DVI connector

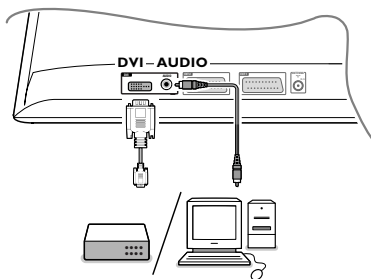

De **DVI** connector ondersteunt volgende TV en monitor display modes:

	EDTV	640 x 480i	
HD	SDTV	640 x 480p	
		720 x 576p	
	HDTV	1920 x 1080i	
		1280 x 720p	
PC	VGA	640 x 480	60, 67, 72, 75 Hz
	SVGA	800 x 600	56, 60, 72, 75 Hz
	XGA	1024 x 768	60, 70, 75 Hz

Opmerking: Configureer de computer op 1024 x 768, 60 Hz voor optimale resolutie. Indien nodig kunt u het beeld door middel van de cursortoetsen ◀▶, ▲▼ in het midden van het scherm plaatsen.

- 1 Selecteer het type connector van het apparaat (DVD, HDTV, STB, PC, ...) dat u wilt aansluiten aan de **DVI** connector van uw TV.

Connector type: Apparaat:	YPbPr / HD-A	VGA	DVI digitaal
DVD	DVD met YPbPr	---	DVD met DVI
HDTV STB	Euro 1080i	---	(nog niet beschikbaar)
Computer	---	PC	PC

- 2 Gebruik, indien nodig, een toepasselijke adapter.

Connector type: Apparaat:	YPbPr	VGA	DVI digitaal
Adapter (kabel)	3 cinch aan VGA kabel + VGA aan DVI		VGA aan DVI

- 3 Verbind uw apparaat met de **DVI** connector aan de onderzijde van de TV.
- 4 Verbind de audiokabel met de **DVI AUDIO** ingang van de TV.

DVI



VGA

(meegeleverd bij sommige modellen)



YPbPr

Videorecorder en DVD toetsen

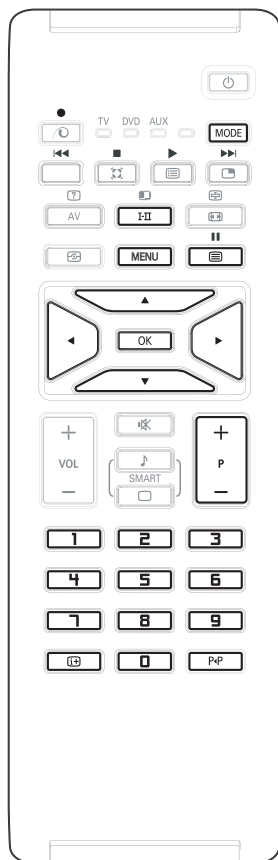







Met de afstandsbediening kunt u de voornaamste VCR- of DVD-functies bedienen.

Druk op de **MODE**-toets om de gewenste modus te selecteren: **DVD** of **AUX** (videorecorder).

Het lampje op de afstandsbediening licht op en duidt de geselecteerde modus aan. Indien gedurende 20 seconden niets meer gebeurt, gaat het automatisch opnieuw uit. De afstandsbediening keert dan automatisch naar de TV-modus terug.

De volgende toetsen kunnen worden gebruikt in functie van de aangesloten randapparatuur:

-  standby
-  snel terugspoelen
-  snel vooruitspoelen
-  opname
-  pauze
-  stop
-  weergave
- MENU** menu
- cursor** navigatie en aanpassingen met de cursor
- OK** bevestiging
- 0 - 9** invoer van cijfers
- P +** programmakeuze
-  OSD menu
- P/P** T-C functie (DVD); index functie (VCR)

De afstandsbediening is compatibel met alle Philips AV-toestellen die de RC5 code standaard gebruiken en met alle DVD-toestellen die de RC6 code standaard gebruiken.



Uw TV is uitgerust met een anti-diefstal Kensington Security Slot. Een Kensington slot moet afzonderlijk aangekocht worden.

Een Kensington slot is een geplastificeerde stalen kabel met een slot. Een uiteinde moet bevestigd worden in de voorziene opening van de TV en moet gesloten worden met een speciaal sleuteltje. Het andere uiteinde wordt bevestigd aan een vast punt.

® Kensington en MicroSaver zijn geregistreerde US handelsmerken van ACCO World Corporation met registraties en mogelijke toepassingen in andere landen, wereldwijd. Alle andere geregistreerde en niet geregistreerde handelsmerken zijn eigendom van hun respectieve eigenaars.

Tips

Slechte ontvangst	Dubbele beelden, echobeelden of schaduwen kunnen het gevolg zijn van de nabijheid van bergen of hoge gebouwen. Probeer in zo'n geval het beeld handmatig bij te stellen: zie "fijnafstemming" (p. 6) of verander de oriëntatie van de buitenantenne. Met de binnenantennes kan ontvangst in bepaalde omstandigheden moeilijk zijn. U kan dit verbeteren door de antenne te draaien. Indien de ontvangst middelmatig blijft, dan dient u een buitenantenne te gebruiken.
Geen beeld	Is de antenne op de juiste manier aangesloten? Hebt u het juiste systeem gekozen (p. 6) ? Slecht aangesloten euroconnector kabels of antenne aansluitingen zijn vaak de oorzaak van problemen met beeld of geluid (soms gaan de aansluitingen gedeeltelijk los als het TV toestel wordt verplaatst of gedraaid. Controleer alle aansluitingen.
Digitale beeldvervorming	De slechte kwaliteit van sommige digitale beelden kunnen digitale beeldvervorming veroorzaken. Selecteer in dat geval de instelling Zacht door middel van de Smart beeld-toets <input type="checkbox"/> op de afstandsbediening.
Geen geluid	Als u op bepaalde kanalen wel beeld ontvangt, maar geen geluid, betekent dit dat u niet het juiste TV systeem hebt. Wijzig de Systeem instelling (p. 6). De versterker die is aangesloten op de televisie geeft geen geluid. Controleer of u de audio ingang en uitgang niet hebt verwisseld.
PC-modus of PIP-functie werkt niet	Controleer of uw computer is ingesteld op een compatibele resolutie (zie p. 12).
Afstandsbediening werkt niet meer ?	Reageert het TV toestel niet op de afstandsbediening of knippert het indicatie lampje aan het toestel niet meer wanneer u de afstandsbediening gebruikt ? Vervang de batterij.
Stand-by	Als het toestel gedurende 15 minuten geen signaal ontvangt, gaat het automatisch in de wachtstand. Om energie te sparen bestaat uw TV uit onderdelen die in de wachtstand slechts zeer weinig stroom verbruiken (minder dan 1W).
Schoonmaken	Het scherm en de kast van uw TV mogen alleen worden schoongemaakt met een zacht en niet-pluizend doekje. Gebruik nooit een schoonmaakmiddel op basis van alcohol of oplosmiddel.
Nog steeds geen resultaten?	Trek de stekker van de TV gedurende minstens 30 seconden uit. Steek nadien de stekker opnieuw in het stopcontact. Als uw TV toestel defect is, probeer het dan nooit zelf te repareren: neem contact op met de serviceafdeling van uw verkoper.

Verklaring technische termen

DVI (Digital Visual Interface): een digitale interface-standaard die door de Digital Display Working Group (DDWG) werd ontwikkeld om analoge signalen in digitale signalen om te zetten zodat zowel analoge als digitale beeldschermen kunnen worden gebruikt.

VGA (Video Graphics Array): een standaard grafisch systeem voor PCs.

RGB-signalen: dit zijn de 3 videosignalen (rood, groen, blauw) van het beeldsignaal. Met deze signalen wordt een betere beeldkwaliteit verkregen.

S-VHS signalen: Dit zijn twee gescheiden Y/C videosignalen van de S-VHS en Hi-8 opname-standaards. De luminantiesignalen Y (zwart en wit) en chrominantiesignalen C (kleur) worden

apart op de videoband opgenomen. Dit geeft een betere beeldkwaliteit dan met gewone video (VHS en 8 mm) waarbij de Y/C signalen worden gecombineerd tot één videosignaal.

NICAM geluid: Proces waarmee digitaal geluid kan worden uitgezonden.

Systeem: Televisiebeelden worden niet in alle landen op dezelfde manier uitgezonden. Er zijn verschillende standaards: BG, DK, I, en LL'. Met de Systeem instelling (p. 5) kunnen deze verschillende standaards worden gekozen. Dit moet niet worden verward met PAL of SECAM kleurcodering. Pal wordt gebruikt in de meeste landen van Europa, Secam in Frankrijk, Rusland en de meeste Afrikaanse landen. De EXT1 en EXT2 ingangen kunnen opnames met NTSC kleurcodering weergeven.

Table of TV frequencies.
Frequenztafel der Fernsehsender.
Liste des fréquences des émetteurs.
Frequenztafel TV-Zenders.
Tabella delle frequenze delle trasmissioni.
Lista das frecuencias de las emisoras.
Lista das frequências dos emissores.
Table over TV sendere.
Tabell over TV-frekvenser.

Tabell över TV-frekvenser.
TV-taajuustaulukko.
Κατάλογος συχνοτήτων πομπών.
Список частот передатчиков.
A televízió-adóállomások frekvenciáinak a listája.
Lista częstotliwości stacji nadawczych.
Seznam frekvenčních pásem vysílačů.
Zoznam frekvenčných pásem vysielateľov.

EUROPE	
CH..FREQ (MHz)	
E2.....48.25	
E3.....55.25	
E4.....62.25	
E5.....175.25	
E6.....182.25	
E7.....189.25	
E8.....196.25	
E9.....203.25	
E10.....210.25	
E11.....217.25	
E12.....224.25	
S1.....105.25	
S2.....112.25	
S3.....119.25	
S4.....126.25	
S5.....133.25	
S6.....140.25	
S7.....147.25	
S8.....154.25	
S9.....161.25	
S10.....168.25	
S11.....231.25	
S12.....238.25	
S13.....245.25	
S14.....252.25	
S15.....259.25	
S16.....266.25	
S17.....273.25	
S18.....280.25	
S19.....287.25	
S20.....294.25	
H1.....302.25	
H2.....311.25	
H3.....319.25	
H4.....327.25	
H5.....335.25	
H6.....343.25	
H7.....351.25	
H8.....359.25	
H9.....367.25	
H10.....375.25	
H11.....383.25	
H12.....391.25	
H13.....399.25	
H14.....407.25	
H15.....415.25	
H16.....423.25	
H17.....431.25	
H18.....439.25	
H19.....447.25	
21.....471.25	
22.....479.25	
23.....487.25	
24.....495.25	
25.....503.25	
26.....511.25	
27.....519.25	
28.....527.25	
29.....535.25	
30.....543.25	
31.....551.25	
32.....559.25	
33.....567.25	
34.....575.25	
35.....583.25	
36.....591.25	
37.....599.25	
38.....607.25	
39.....615.25	
40.....623.25	
41.....631.25	
42.....639.25	
43.....647.25	
44.....655.25	
45.....663.25	
46.....671.25	
47.....679.25	
48.....687.25	
49.....695.25	
50.....703.25	
51.....711.25	
52.....719.25	
53.....727.25	
54.....735.25	
55.....743.25	
56.....751.25	
57.....759.25	
58.....767.25	
59.....775.25	
60.....783.25	
61.....791.25	
62.....799.25	
63.....807.25	
64.....815.25	
65.....823.25	
66.....831.25	
67.....839.25	
68.....847.25	
69.....855.25	

E-UROPE	
CAN..FREQ (MHz)	
R1.....49.75	
R2.....59.25	
R3.....77.25	
R4.....85.25	
R5.....93.25	
R6.....175.25	
R7.....183.25	
R8.....191.25	
R9.....199.25	
R10.....207.25	
R11.....215.25	
R12.....223.25	
S1.....105.25	
S2.....112.25	
S3.....119.25	
S4.....126.25	
S5.....133.25	
S6.....140.25	
S7.....147.25	
S8.....154.25	
S9.....161.25	
S10.....168.25	
S11.....231.25	
S12.....238.25	
S13.....245.25	
S14.....252.25	
S15.....259.25	
S16.....266.25	
S17.....273.25	
S18.....280.25	
S19.....287.25	
S20.....294.25	
H1.....303.25	
H2.....311.25	
H3.....319.25	
H4.....327.25	
H5.....335.25	
H6.....343.25	
H7.....351.25	
H8.....359.25	
H9.....367.25	
H10.....375.25	
H11.....383.25	
H12.....391.25	
H13.....399.25	
H14.....407.25	
H15.....415.25	
H16.....423.25	
H17.....431.25	
H18.....439.25	
H19.....447.25	
21.....471.25	
22.....479.25	
23.....487.25	
24.....495.25	
25.....503.25	
26.....511.25	
27.....519.25	
28.....527.25	
29.....535.25	
30.....543.25	
31.....551.25	
32.....559.25	
33.....567.25	
34.....575.25	
35.....583.25	
36.....591.25	
37.....599.25	
38.....607.25	
39.....615.25	
40.....623.25	
41.....631.25	
42.....639.25	
43.....647.25	
44.....655.25	
45.....663.25	
46.....671.25	
47.....679.25	
48.....687.25	
49.....695.25	
50.....703.25	
51.....711.25	
52.....719.25	
53.....727.25	
54.....735.25	
55.....743.25	
56.....751.25	
57.....759.25	
58.....767.25	
59.....775.25	
60.....783.25	
61.....791.25	
62.....799.25	
63.....807.25	
64.....815.25	
65.....823.25	
66.....831.25	
67.....839.25	
68.....847.25	
69.....855.25	

FRANCE	
CAN..FREQ (MHz)	
2.....55.75	
3.....60.50	
4.....63.75	
5.....176.00	
6.....184.00	
7.....192.00	
8.....200.00	
9.....208.00	
10.....216.00	
B.....116.75	
R11.....128.75	
D.....140.75	
E.....159.75	
F.....164.75	
G.....176.75	
H.....188.75	
I.....200.75	
J.....212.75	
K.....224.75	
L.....236.75	
M.....248.75	
N.....260.75	
O.....272.75	
P.....284.75	
Q.....296.75	
H1.....303.25	
H2.....311.25	
H3.....319.25	
H4.....327.25	
H5.....335.25	
H6.....343.25	
H7.....351.25	
H8.....359.25	
H9.....367.25	
H10.....375.25	
H11.....383.25	
H12.....391.25	
H13.....399.25	
H14.....407.25	
H15.....415.25	
H16.....423.25	
H17.....431.25	
H18.....439.25	
H19.....447.25	
21.....471.25	
22.....479.25	
23.....487.25	
24.....495.25	
25.....503.25	
26.....511.25	
27.....519.25	
28.....527.25	
29.....535.25	
30.....543.25	
31.....551.25	
32.....559.25	
33.....567.25	
34.....575.25	
35.....583.25	
36.....591.25	
37.....599.25	
38.....607.25	
39.....615.25	
40.....623.25	
41.....631.25	
42.....639.25	
43.....647.25	
44.....655.25	
45.....663.25	
46.....671.25	
47.....679.25	
48.....687.25	
49.....695.25	
50.....703.25	
51.....711.25	
52.....719.25	
53.....727.25	
54.....735.25	
55.....743.25	
56.....751.25	
57.....759.25	
58.....767.25	
59.....775.25	
60.....783.25	
61.....791.25	
62.....799.25	
63.....807.25	
64.....815.25	
65.....823.25	
66.....831.25	
67.....839.25	
68.....847.25	
69.....855.25	

ITALY	
CAN..FREQ (MHz)	
A.....53.75	
B.....62.25	
C.....82.25	
D.....175.25	
E.....183.75	
F.....192.25	
G.....201.25	
H.....210.25	
H1.....217.25	
S1.....105.25	
S2.....112.25	
S3.....119.25	
S4.....126.25	
S5.....133.25	
S6.....140.25	
S7.....147.25	
S8.....154.25	
S9.....161.25	
S10.....168.25	
S11.....231.25	
S12.....238.25	
S13.....245.25	
S14.....252.25	
S15.....259.25	
S16.....266.25	
S17.....273.25	
S18.....280.25	
S19.....287.25	
S20.....294.25	
H1.....303.25	
H2.....311.25	
H3.....319.25	
H4.....327.25	
H5.....335.25	
H6.....343.25	
H7.....351.25	
H8.....359.25	
H9.....367.25	
H10.....375.25	
H11.....383.25	
H12.....391.25	
H13.....399.25	
H14.....407.25	
H15.....415.25	
H16.....423.25	
H17.....431.25	
H18.....439.25	
H19.....447.25	
21.....471.25	
22.....479.25	
23.....487.25	
24.....495.25	
25.....503.25	
26.....511.25	
27.....519.25	
28.....527.25	
29.....535.25	
30.....543.25	
31.....551.25	
32.....559.25	
33.....567.25	
34.....575.25	
35.....583.25	
36.....591.25	
37.....599.25	
38.....607.25	
39.....615.25	
40.....623.25	
41.....631.25	
42.....639.25	
43.....647.25	
44.....655.25	
45.....663.25	
46.....671.25	
47.....679.25	
48.....687.25	
49.....695.25	
50.....703.25	
51.....711.25	
52.....719.25	
53.....727.25	
54.....735.25	
55.....743.25	
56.....751.25	
57.....759.25	
58.....767.25	
59.....775.25	
60.....783.25	
61.....791.25	
62.....799.25	
63.....807.25	
64.....815.25	
65.....823.25	
66.....831.25	
67.....839.25	
68.....847.25	
69.....855.25	

GB
 The frequencies used by a cable company may differ from the frequencies on the table. Consult your cable company or your dealer for detailed information.

D
 In Kabelfernsehanlagen können Abweichungen von den in den Frequenztabellen aufgeführten Frequenzen vorkommen. Bitte wenden Sie sich an Ihren Fachhändler oder Ihre Kabelfernsehgesellschaft, die Ihnen die zutreffenden Frequenzen mitteilt.

F
 Les fréquences utilisées par une société de télédistribution peuvent être différentes de celles sur la liste des fréquences. Consultez votre société de télédistribution ou votre revendeur pour des informations plus détaillées.

NL
 De frequenties die gebruikt worden door een kabelmaatschappij kunnen verschillen van deze op de tabel. Raadpleeg uw kabelexploitant of uw handelaar voor meer informatie.

I
 Le frequenze usate per una società di tele Distribuzione possono essere differenti di quelle nella tabella. Consultate la società di tele Distribuzione o il vostro rivenditore per informazione specifica.

E
 Las frecuencias utilizadas por las empresas de distribución de señal por cable, pueden ser diferentes de las que se encuentran en esta tabla. Consulte con su compañía de distribución de televisión por cable o con su distribuidor para que le proporcionen una información más detallada.

P
 As frequências utilizadas por uma sociedade de tele Distribuição podem ser diferentes das indicadas na lista de frequências. Consultar a sociedade de tele Distribuição ou o vendedor para informações mais detalhadas.

DK
 Frekvenser benyttet af kabel operatører kan være afvigende fra disse, kontakt deres kabel operatør eller forhandler for nærmere informa-tion.

N
 Frekvensene som benyttes på et kabelnett kan avvike fra de som er oppført i tabellen. Kontakt ditt kabel-TV selskap eller din forhandler for nærmere opplysninger.

S
 Frekvenserna som används i kabel-TV-näten kan avvika från frekvenserna i tabellen. Kontakta ditt kabel-TV-bolag eller din radiohandlare för vidare information.

SF
 Kaapeliyhtiöiden käyttämät taajuudet voivat poiketa taulukossa olevista taajuuksista. Tarkat tiedot saat kaapeliyhtiöstä tai myyjältä.

GR
 Οι συχνότητες που χρησιμοποιούνται από μια εταιρεία τηλεμετάδοσης είναι δυνατόν να είναι διαφορετικές από αυτές που περιέχει ο κατάλογος. (Συμβουλευθείτε την εταιρεία τηλεμετάδοσης ή τον πωλητή για λεπτομερέστερες πληροφορίες).

CEI
 Частоты на которых передаёт телекампания могут отличаться от частот на данной таблице. (Обратиться к Вашей телекомпания или Вашему продавцу за дополнительной информацией).

H
 Egy televízió-adóállomás sugárzásához használt frekvenciatarományai lehetnek a táblázatban közlötktől eltérőek is. (Abban az esetben, ha bővebb információkra van szükség, forduljon az eladóhoz.)

PL
 Operator sieci telewizyjnej może stosować inne częstotliwości, niż te, które figurują na tablicy (bardziej szczegółowych informacji na ten temat zapytać u operatora lub sprzedawcy).

CZ
 Frekvence používané některými televizními společnostmi se mohou lišit od údajů uvedených v tomto seznamu. Informujte se blíže u příslušné společnosti nebo v prodejně, kde jste televizor koupili.

SK
 Frekvencie používané niektorými spoločnosťami televízneho prenosu sa môžu líšiť od údajov uvedených v tomto zozname. Informujte sa bližšie u príslušnej spoločnosti alebo v predajni, kde ste televizor kúpili.



Specifications are subject to change without notice
Trademarks are the property of Koninklijke Philips Electronics N.V. or their respective owners
2005 © Koninklijke Philips Electronics N.V. All rights reserved

www.philips.com