

37PF5321
42PF5321
42PF5331

FLATV™



GB

FR

NL

DE

IT

DK

NO

SU

SF

RU

ES

PT

GR

TR

HU

PL

CZ

SK

PHILIPS

Inleiding

Hartelijk dank voor de aankoop van dit televisietoestel.

Deze handleiding is bedoeld om u te helpen bij de installatie en bediening van uw televisietoestel.

We raden u ten sterkste aan de handleiding zorgvuldig te lezen.

NL

Inhoudsopgave

Veiligheidsinformatie	2
Vorbereiding/Hoe u begint	3
Televisietoetsen en aansluitingen	4
Toetsen van de afstandsbediening	5
Toetsen van de afstandsbediening (andere functies)	6
Snelle installatie	6
Sorteren van de zenders	7
Automatisch opslaan	7
Handmatig opslaan	8
Zenders een naam geven	8
Beeld- en geluidsinstellingen	9
Gebruik van de Contrast+ en de Ruisonderdrukking – functies	10
Timerfunctie	10
Gebruik van de PIP (Picture-in-Picture)-modus	11
Beeldformaten	12
Gebruik van de functies Smart Picture en Smart Sound	13
Gebruik van de Active Control-optie	13
Teletekst	14
Gebruik van de tv als computerscherm	15
Gebruik van de tv in HD (High Definition)-modus	16
Tips bij problemen	17
Verklarende woordenlijst	18
Specificaties	19



Hergebruik

De verpakking van dit product is voor recycling bestemd. Informeer bij de plaatselijke instanties hoe u de verpakking het beste kunt weggooien.



Weggoeien van uw oude product

Uw product is ontworpen en gefabriceerd met materialen en onderdelen van hoge kwaliteit, die kunnen worden gerecycled en hergebruikt. Wanneer het doorgekruiste symbool van een kliko op een product staat, betekent dit dat het product valt onder de Europese Richtlijn 2002/976/EC.

Laat u a.u.b. informeren over het plaatselijke systeem voor gescheiden afvalverwerking van elektrische en elektronische producten.

Volg a.u.b. de voor u geldende lokale regels op en gooi uw oude producten niet weg bij uw normale huishoudelijke afval. Door uw product op de juiste wijze weg te gooien, helpt u schade aan het milieu en negatieve gevolgen voor de volksgezondheid te voorkomen.

Veiligheidsinformatie

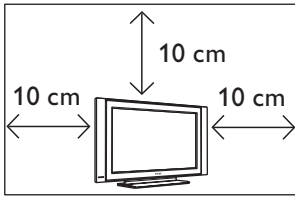

Laat ten minste 10 cm rondom het televisietoestel vrij voor voldoende ventilatie. Plaats het toestel op een stabiele, vlakke ondergrond. Bedek nooit de ventilatiegleuven van de tv met een doek of andere materialen. Dit kan oververhitting veroorzaken. Steek geen voorwerpen in de ventilatiegleuven. Indien er metaal of brandbare voorwerpen in deze gleuven worden gestoken, kan dit brand of een elektrische schok veroorzaken.

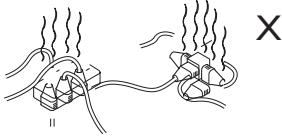

Sluit niet te veel apparaten aan op hetzelfde stopcontact; hierdoor kan overbelasting optreden en neemt de kans op brand of een elektrische schok toe.

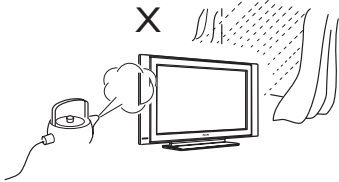

Om risico's op brand of elektrische schokken te voorkomen, mag uw tv niet worden blootgesteld aan regen of vocht.

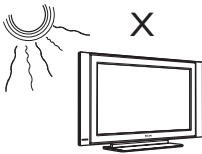

Plaats uw televisietoestel niet in direct zonlicht of nabij warmtebronnen.

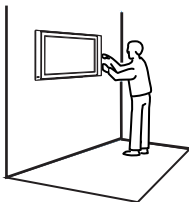

De bevestiging van de tv aan de muur moet uitgevoerd worden door een gekwalificeerde monteur/reparateur. Een slechte of verkeerde plaatsing kan het toestel onveilig maken.



Gebruik voor reiniging van het oppervlak of het beeldscherm van het toestel een absorberende (katoenen) doek of andere zachte materialen, zoals bijv. een zeem. Gebruik een doek die niet te nat is. Geen aceton, toluen of alcohol gebruiken om de tv te reinigen. Trek uit voorzorg het netsnoer uit het stopcontact.

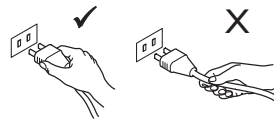

Pak daartoe het netsnoer bij de stekker vast. Trek niet aan het snoer zelf. Gebruik alleen een goed aangesloten stopcontact. Steek de stekker volledig in het stopcontact. Indien de stekker loszit, kan deze gaan vonken en ontstaat er brand.

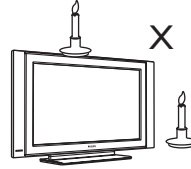

Er mogen geen voorwerpen met open vuur (kaarsen) op of naast het toestel worden geplaatst.

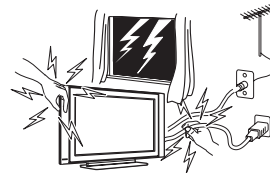

Raak voor uw eigen veiligheid geen enkel onderdeel van de tv, stroomkabel of antennekabel aan tijdens onweersbuien.

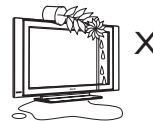

Zet geen met water gevulde vaas op de tv. Als er water in het toestel terecht komt, kan dit een elektrische schok veroorzaken. Zet het toestel niet aan wanneer er water in is gelopen. Laat het toestel onmiddellijk door een gekwalificeerde monteur nakijken.

Vorbereiding/Hoe u begint

1 Plaatsing van het televisietoestel

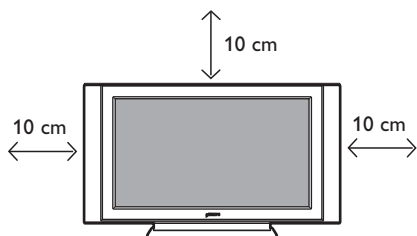

Plaats uw televisietoestel op een stevige en stabiele ondergrond, waarbij u een ruimte van 10 cm rondom het toestel vrij laat.

2 Aansluitingen

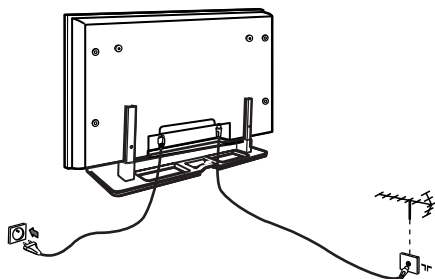

- Steek de antennestekker in de 75 Ω ingang onderaan het toestel.
- Steek de stekker van het netsnoer in een wandstopcontact (220–240 V 50/60 Hz).

OPMERKING

Meer informatie over andere aansluitingen vindt u in de “AANSLUITINGSHANDLEIDING”

3 Gebruik van de afstandsbediening

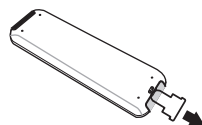

Verwijder het plastic beschermlijpje van de batterij, teneinde de afstandsbediening te activeren.

4 Televisie Inschakelen

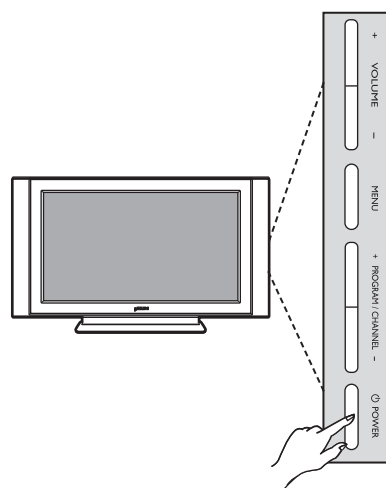

- Druk op de **POWER** knop om de televisie aan te zetten. Een groen indicatielampje gaat branden en het scherm licht op.
- Als de tv in de stand-bystand blijft (rood lampje) drukt u op de toets **PROGRAM +/-** op het bedieningspaneel of op **P +/-** op de afstandsbediening.

Televisietoetsen en aansluitingen

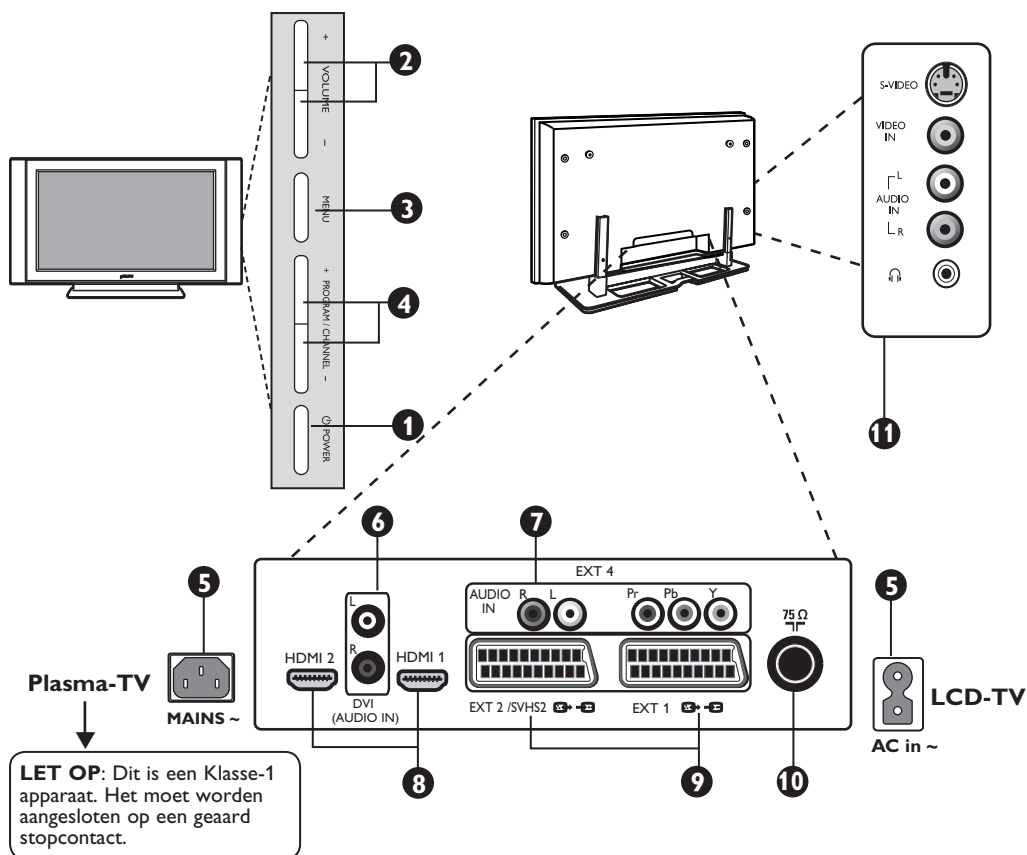

- 1 POWER** : om de tv aan of uit te zetten.
Opmerking: Het apparaat blijft onder stroom, zelfs wanneer het is uitgeschakeld met de Aan/Uit-knop.
- 2 VOLUME** $-/+$: om de geluidsterkte te regelen.
- 3 MENU**: om menu's op te roepen of te sluiten. Met de toetsen PROGRAM/CHANNEL $-/+$ kunt u een onderwerp in het menu selecteren, en met de toetsen VOLUME $-/+$ kunt u in het geselecteerde onderwerp wijzigingen aanbrengen.
- 4 PROGRAM/CHANNEL** $-/+$: om zenders te selecteren.
- 5 Netsnoeraansluiting:** Steek de stekker van het netsnoer in een wandstopcontact.
- 6 DVI Audio-ingang:** voor het aansluiten van een HD (High Definition)-apparaat of een computer met DVI-uitgang.
- 7 Component Video-ingangen/ Audio-ingangen:** Om toestellen zoals een dvd en een set-top-box met dezelfde aansluitingen aan te sluiten. Verbind de audio- en componentvideo-ingangen van de tv met de uitgangen van het toestel.
- 8 HDMI 1/HDMI 2-ingangen:** voor de aansluiting van set-top-boxes, een dvd-speler/recorder, een HD-apparatuur of een pc.
- 9 EXT1-en EXT2/SVHS2-aansluitingen:** voor de aansluiting van toestellen zoals een dvd-speler/recorder, een videorecorder of een decoder met SCART-aansluiting.
- 10 Tv-antenne-ingang:** Steek de antennestekker in de 75 Ω -ingang.
- 11 Aansluitingen** aan de zijkant: om toestellen zoals bijv. een camera of camcorder aan te sluiten. Hier kunt u ook uw hoofdtelefoon aansluiten voor uw persoonlijke luistergenot.

OPMERKING

Meer informatie over andere aansluitingen vindt u in de AANSLUITINGSHANDLEIDING

Toetsen van de afstandsbediening

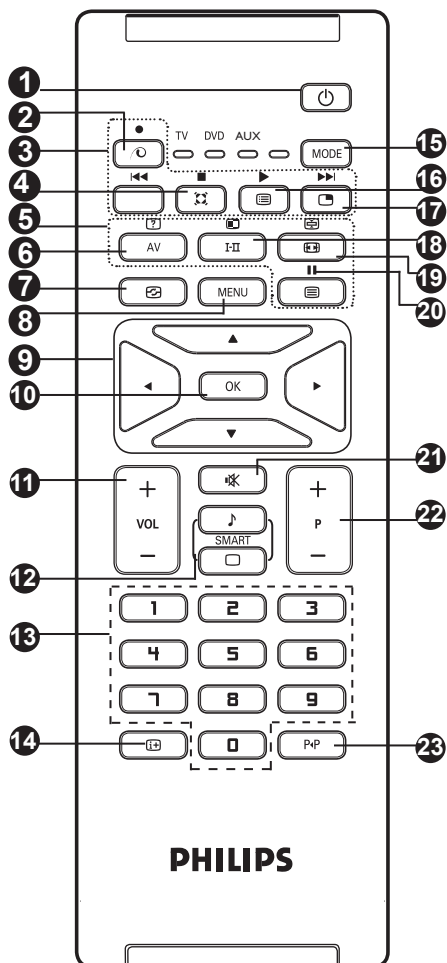

- 1** **Wachtstand (Stand-by)**
Om de televisie in de stand-bystand te zetten. Druk op de toetsen , tot of P of AV-toets om het televisietoestel weer aan te zetten.
- 2** *Niet-gebruikte toets in tv-modus*
- 3** **DVD/AUX** (zie pagina 6).
- 4** **Surround Sound**
Om het surround sound-effect in/uit te schakelen. Bij stereo wekt dit de indruk dat de luidsprekers verder uit elkaar staan. Voor modellen met Virtual Dolby Surround kunt u van Dolby Surround Pro Logic-geluidseffecten genieten.
- 5** **Toetsen voor teletekst** (zie pagina 14)
- 6** **AV**
Om de Bronlijst weer te geven waarin u een tweede tv of randapparaten kunt selecteren, die zijn aangesloten op EXT1, EXT2/SVHS2, EXT3/SVHS3, EXT4, HDMI-1 of HDMI-2.

- 7** **Active Control** (Zie pagina 13).
- 8** **MENU**
Om de tv-menu's op te roepen of te verlaten.
- 9** **Cursors**
Deze 4 toetsen worden gebruikt om onderwerpen van menu's te selecteren en te wijzigen.
- 10** **OK**
Bevestigt een selectie.
- 11** **Volume (- VOL +)**
Om de geluidsterkte te regelen.
- 12** **Smart Picture/Smart Sound**
Wordt gebruikt om toegang te krijgen tot een reeks voorinstellingen van beeld en geluid (zie pagina 13).
- 13** **0/9 Cijfertoeetsen**
Om direct een zender te kiezen. Voor een zendernummer met 2 cijfers moet het tweede cijfer worden ingedrukt voordat het streepje verdwijnt.
- 14** **Scherminformatie**
Om het programmanummer, de geluidsmodus, de resterende tijd of de sleep-timer en de *indicator van de signaalsterkte aan of uit te zetten.
- 15** **Mode**
Kies tussen tv-, dvd- en AUX-modus (zie "Afstandsbediening-andere functies" op pagina 6).
- 16** **Programmalijst**
Om de lijst met programma's weer te geven/te wissen. Gebruik de toetsen om een programma te selecteren en de toets om uw keuze te activeren.
- 17** **Picture-in-Picture**
Een PIP-scherm op uw tv-scherm afbeelden (zie pagina 10 over hoe de PIP-functionaliteit te gebruiken).
- 18** **Geluidsmodus**
Wordt gebruikt om zenders van **Stereo** en **Nicam Stereo** naar **Mono** te schakelen, of om bij tweetalige zenders te kiezen tussen **Dual I** of **Dual II**. De **Mono**-aanduiding is rood wanneer er geen andere keuze is.
- 19** **Scherfmaat** (zie pagina 12).
- 20** **DVD/AUX** (zie pagina 6).
- 21** **Afzetten van het geluid**
Druk hierop om het geluid uit of in te schakelen.
- 22** **TV-zenders selecteren (- P +)**
Om de vorige of volgende zender te kiezen. Het zendernummer en de geluidsmodus worden een paar seconden in het scherm weergegeven. *Bij sommige tv-uitzendingen verschijnt de titel van het programma onder in het scherm.*
- 23** **Vorige/Volgende zender**
Om te schakelen tussen de laatst bekeken en de huidige zender.

* De indicator van de signaalsterkte toont enkel de signaalsterkte van de uitzending op het kanaal waar u naar aan het kijken bent.

Toetsen van de afstandsbediening (andere functies)











De afstandsbediening maakt het mogelijk om de hoofdfuncties van bepaalde Philips dvd-modellen te besturen.

OPMERKING: Functies niet beschikbaar voor Philips dvd-r-toestellen.

Druk op de **MODE**-toets om de gewenste modus te selecteren: **DVD** of **AUX**.

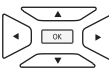
Het indicatielampje van de afstandsbediening licht op om de geselecteerde modus aan te duiden. Het gaat automatisch weer uit na 20 seconden wanneer er verder niets gedaan wordt. De modus gaat automatisch weer over op tv-modus.

De volgende toetsen zijn operationeel, al naargelang het toestel:

	stand-by		pauze
	snel terugspoelen		menu openen en sluiten
	stop		keuze van de programma's
	afspelen		navigatie en instellingen, bevestiging
	snel doorspoelen		cijfertoetsen
	opname		

Snelle installatie

Plug & Play

Wanneer u het televisietoestel voor het eerst aanzet, verschijnt er een menu op het scherm. In dit menu moet u het land en de taal van de menu's kiezen:

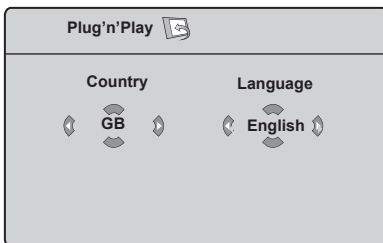

OPMERKING

Als het bovenstaande menu niet verschijnt, ga dan door met het instellen van de zenders volgens de methode **Automatisch opslaan** (zie pagina 7). Indien het bovenstaande menu wordt weergegeven, volgt u de volgende stappen.

- 1 Gebruik de toetsen **▲ ▼** op de afstandsbediening om uw land te kiezen. Als uw land niet in de lijst voorkomt, selecteert u "...". Raadpleeg de "Tabel van landen die kunnen worden gekozen" op pagina 19.
- 2 Gebruik de toets **▶** om naar de modus Taal te gaan en kies uw taal met de toetsen **▲ ▼**.
- 3 Gebruik de toets **▶** om het zoeken te starten.

Het zoeken start nu automatisch. Alle beschikbare tv-zenders worden in het geheugen opgeslagen. Dit duurt een paar minuten. Op het scherm ziet u hoe het zoeken vordert en hoeveel zenders er gevonden zijn. Na afloop verdwijnt het menu.

Belangrijk: Om het zoekmenu te verlaten of om het zoeken te onderbreken voor het afgerond is, drukt u op de **MENU**-toets. Wanneer u het zoeken onderbreekt tijdens het automatische vastleggen, zullen niet alle kanalen opgeslagen worden. Opdat alle kanalen worden opgeslagen, moet u het toestel opnieuw volledig automatisch laten zoeken.

OPMERKING

De functie ATS (Automatisch afstemsysteem)

Als een zender of kabelnetwerk het automatische sorteersignaal uitzendt, dan worden de zenders op de juiste manier genummerd. In dit geval is de installatie volledig. Indien dit niet het geval is, dient u het menu **Sorteren** te gebruiken om de zenders het juiste nummer te geven.

De functie ACI (Automatische zenderinstallatie)

Indien een kabelnetwerk of zender wordt gedetecteerd met eigen uitzending van ACI, dan verschijnt er een zenderlijst. Zonder uitzending van ACI worden de zenders genummerd volgens uw selectie van taal en land. U kunt het Sorteermenu gebruiken om ze opnieuw te nummeren. *Sommige zenders of kabelnetwerken zenden hun eigen sorteerparameters uit (regio, taal, enz.). Geef in dat geval uw keuze aan met de toetsen **▲ ▼** en bevestig met de toets **▶**.*

Sorteren van de zenders

- 1 Druk op de toets **MENU**. Het tv menu verschijnt op het scherm.

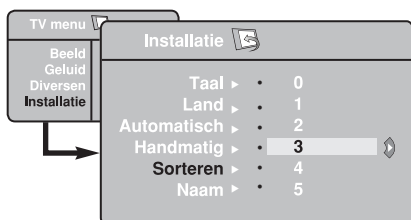

- 2 Selecteer met de toets **▼** het menu **Installatie**, en vervolgens de toets **►/OK** om in het menu **Installatie** te gaan.

- 3 Gebruik de toets **▼** om **Sorteren** te selecteren en de toets **►/OK** om in de sorteermodus te gaan.
- 4 Selecteer de zender die u wilt verplaatsen met de toetsen **▲▼**, en ga met de toets **►/OK** in de sorteermodus (De pijlcursor wijst nu naar links).
- 5 Gebruik de toetsen **▲▼** om het nieuwe zendernummer te selecteren en de toets **◀/OK** om uw keuze te bevestigen. (De pijlcursor wijst naar rechts en het sorteren is gereed).
- 6 Herhaal de stappen **4** en **5** zo vaak als er zendernummers opnieuw genummerd moeten worden.
- 7 Druk op de toets **(i+)** om het menu te verlaten.

Automatisch opslaan

- 1 Druk op de toets **MENU**.
- 2 Selecteer met de toets **▼** het menu **Installatie**, en vervolgens de toets **►/OK** om in het menu **Installatie** te gaan (**Taal** is geaccentueerd).

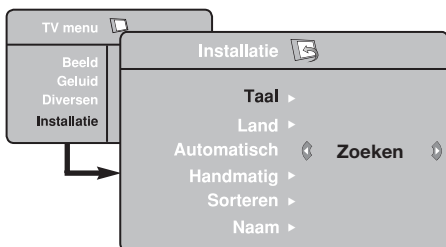

- 3 Voordat u verder gaat met het automatisch opslaan van de zenders, selecteert u eerst het gewenste menu ***Taal** met de toetsen **◀▶**.

- 4 Selecteer vervolgens **Land** met de toets **▼** en gebruik de toetsen **◀▶** om het gewenste land te kiezen.
- 5 Selecteer met de toets **▼** het menu **Automatisch**, en vervolgens de toets **►/OK** om het automatisch zoeken van de zenders te starten. Alle beschikbare tv-zenders worden in het geheugen opgeslagen. Dit duurt een paar minuten. Op het scherm ziet u hoe het zoeken vordert en hoeveel zenders er gevonden zijn.
- 6 Wanneer het zoeken is voltooid, drukt u op de **(i+)**-toets om het menu te verlaten.

Belangrijk: Om het zoekmenu te verlaten of om het zoeken te onderbreken voor het afgerond is, drukt u op de **(i+)**-toets. Wanneer u het zoeken onderbreekt tijdens het automatische vastleggen, zullen niet alle kanalen opgeslagen worden. Opdat alle kanalen worden opgeslagen, moet u het toestel opnieuw volledig automatisch laten zoeken.

* De taal selecteren

Indien u om een of andere reden de verkeerde taal hebt geselecteerd en deze niet voor de bediening van uw toestel kunt gebruiken, doet u het volgende om terug te gaan naar de gewenste taal:

- druk op de toets **(i+)** om het huidige menu te verlaten.
- druk op de toets **MENU** om in het tv-menu te gaan

- druk herhaaldelijk op de toets **▼** tot het **VIERDE** onderwerp in het tv-menu geaccentueerd is.
- druk op de toets **►/OK** om naar het menu **Installatie** te gaan
- druk op de toetsen **◀▶** om de gewenste taal te selecteren (het menu verschijnt nu in de gekozen taal). U kunt doorgaan met het automatisch installeren van de tv-zenders.

Handmatig opslaan

Met dit menu kunt u de zenders één voor één opslaan.

- 1 Druk op de toets **MENU**.
- 2 Selecteer met de toets **▼** het menu **Installatie**, en vervolgens de toets **▶/OK** om in het menu **Installatie** te gaan.
- 3 Gebruik de toets **▼** om **Handmatig** te selecteren, en de toets **▶/OK** om in het menu **Handmatig** te gaan.
- 4 Gebruik de toetsen **▲ ▼** om de onderwerpen in het menu **Handmatig opslaan** te wijzigen of te activeren.

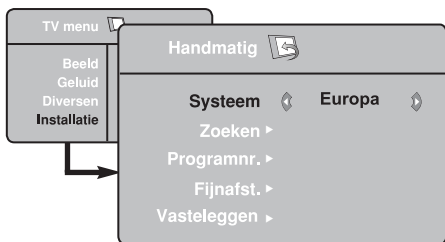

- 5 **Systeem:** Gebruik de toetsen **◀ ▶** om **Europa** (automatisch zoeken*), **Frankrijk** (LL-norm), **GB** (I-norm), **West Europa** (BG-norm) of **Oost Europa** (DK-norm).

* Behalve voor Frankrijk (LL-norm) moet verplicht de keuze **France** worden gemaakt.

- 6 **Zoeken:** Druk op de toets **▶/OK**. Het zoeken begint. Zodra een programma is gevonden, stopt het zoeken en wordt de zendernaam weergegeven (indien beschikbaar). Ga naar de volgende stap. Indien u de frequentie van de gewenste zender kent, dan kunt u het nummer ervan rechtstreeks invoeren met behulp van de toetsen **0** tot **9**. *Indien er geen zender wordt gevonden, zie dan "Tips bij Problemen" op pagina 17 en 18.*

- 7 **Programnr.:** Voer het gewenste nummer in met de toetsen **0** tot **9** of **◀ ▶**.

- 8 **Fijnafst.:** Als de ontvangst niet bevredigend is, stel de zender dan fijner af met de toetsen **◀ ▶**.

- 9 **Vasteleggen:** Druk op **▶/OK** om de wijziging op te slaan. De zender is nu in het geheugen opgeslagen.

- 10 Herhaal de stappen **6** tot **9** voor elke zender die moet worden opgeslagen.

- 11 Om naar het vorige menu terug te keren, drukt u op de **MENU**-toets.

- 12 Druk op de toets **EXIT** om het menu te verlaten.

Zenders een naam geven

Indien u dit wenst, kunt u een naam geven aan de tv-zender.

- 1 Druk op de toets **MENU**.
- 2 Selecteer met de toets **▼** het menu **Installatie**, en vervolgens de toets **▶/OK** om in het menu **Installatie** te gaan.

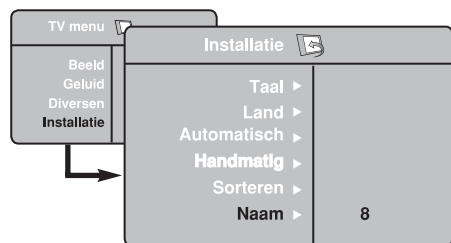

- 3 Gebruik de toets **▼** om **Naam** te selecteren, en de toets **▶/OK** om in de naammodus te gaan.
- 4 Gebruik de toets **▲ ▼** om de zender te selecteren die u een naam wilt geven, en de toets **▶/OK** om in de benamingsmodus te gaan.
- 5 Selecteer de lettertekens met de toetsen **▲ ▼**. Selecteer de lettertekens met de toetsen **◀ ▶** om in het naamveld van de ene naar de andere positie te gaan.
- 6 Druk op **◀ ▶/OK** tot de naam rechts bovenaan in de hoek van het tv-scherm verschijnt. De naam is nu in het geheugen opgeslagen.
- 7 Druk op de toets **EXIT** om het menu te verlaten.

Beeld- en geluidsinstellingen

- 1 Druk op de toets **MENU**.
- 2 Gebruik de toetsen **▲ ▼** om **Beeld** of **Geluid** te selecteren.
- 3 Gebruik de toetsen **◀ ▶**/**OK** om in het menu **Beeld** of het menu **Geluid** te gaan.

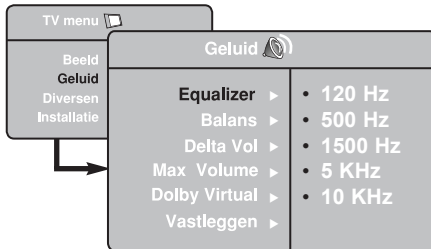
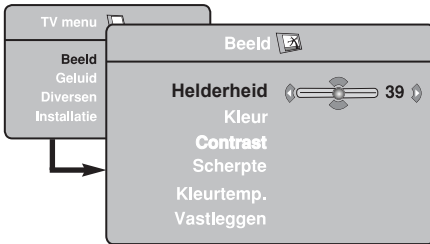

- 4 Gebruik de toetsen **▲ ▼** om een instelling van Beeld of Geluid te selecteren en de toets **◀ ▶** om af te regelen.
- 5 Om naar het vorige menu terug te keren, drukt u op de **MENU**-toets.
- 6 Om naar het vorige menu terug te keren, drukt u op de **i+**-toets.

Beschrijving van de Beeldinstellingen

Helderheid: om de helderheid van het beeld in te stellen.

Kleur: om de kleurintensiteit in te stellen.

Contrast: om het verschil tussen de lichte en de donkere kleuren in te stellen.

Scherpte: om de scherpte te vergroten of te verminderen, zodat details in het beeld beter te zien zijn.

Kleurtemp.: om de kleurweergave in te stellen: Koel (blauwer), Normaal (uitgebalanceerd) of Warm (roder).

Vastleggen: om de instellingen en wijzigingen van het beeld in het geheugen op te slaan.

Beschrijving van de geluidsinstellingen

Equalizer: om de frequenties af te regelen (van lage tonen: 120 Hz tot hoge tonen: 10 KHz).

Balans: om het geluid evenwichtig over de linker- en rechterluidsprekers te verdelen.

Delta Vol: dit wordt gebruikt om de volumeverschillen te compenseren, die tussen de verschillende zenders of EXT-aansluitingen kunnen bestaan. **Opmerking:** Het geluid bij programma's 0 tot 40 moet individueel worden geregeld. Bij programma 41 en hoger is deze instelling gemeenschappelijk.

Max. Volume: deze instelling wordt gebruikt om de abrupte toename van geluid af te vlakken, met name bij het overschakelen naar andere zenders of bij reclamespots.

Dolby Virtual: Om het surround sound-effect te activeren/uit te schakelen.

Met de toets **↔** heeft u ook toegang tot deze instellingen.

Vastleggen: om de geluidsinstellingen in het geheugen op te slaan.

Gebruik van de Contrast+ en de Ruisonderdrukking – functies

- 1 Druk op de toets **MENU**.
- 2 Selecteer met de toets **▼** het menu **Diversen**, en vervolgens de toets **▶/OK** om in het menu **Diversen** te gaan.
- 3 Gebruik de **▲ ▼** -toetsen om **Contrast+** of **Ruisonderdrukking** te selecteren en de **◀ ▶** -toetsen om **Aan** of **Uit** te kiezen.
- 4 Om naar het vorige menu terug te keren, drukt u op de **MENU** -toets.
- 5 Druk op de toets **i+** om het menu te verlaten.

Beschrijving van de Diversen-instellingen

Contrast+:

- optimaliseer het algehele beeldcontrast zodat het beeld verbetert.
- selecteer de optie **Aan** om de functie te activeren.

Ruisonderdrukking:

- vermindert beeldruis (sneeuw) als gevolg van een slechte ontvangst
- Selecteer **Aan** om deze optie te activeren.

Timerfunctie

Met dit menu kunt u de televisie als wekker gebruiken.

- 1 Druk op de toets **MENU**.
- 2 Selecteer met de cursor het menu **Diversen** en vervolgens **Timer**:



- 3 **Slaapstand:** voor het instellen van de tijdsduur waarna automatisch naar de wachtstand wordt overgeschakeld.
- 4 **Tijd:** voer de tijd in.
Opmerking: de tijd wordt automatisch geactualiseerd met de teletekstinformatie van het programma op nr. 1. Indien dit programma geen teletekst heeft, dan kan de tijd niet worden aangepast.

- 5 **Starttijd:** voer het starttijdstip in.
- 6 **Stoptijd:** voer het eindtijdstip in.
- 7 **ProgramNr.:** voer het nummer in van het programma dat u voor de wekfunctie wilt gebruiken.
- 8 **Aan: hier kunt u het volgende instellen:**
 - Een keer om u éénmaal te wekken,
 - Dagelijks om dagelijks te wekken,
 - Stop om de wekfunctie uit te schakelen.
- 9 Druk op **⏻** om de tv in de wachtstand te zetten. Op de geprogrammeerde tijd gaat de tv vanzelf aan.
Laat u de tv aan staan, dan zal die alleen op de aangegeven tijd van programma wisselen (en overgaan op de wachtstand stoptijd).

Gebruik van de PIP (Picture-in-Picture)-modus

Met de **PIP** (Picture-in-Picture) functionaliteit kunt u een PIP-scherm weergeven van de **pc** (personal computer) of van een **HD** (Hoge Definitie)-toestel terwijl u naar een televisieprogramma kijkt.

BELANGRIJK

Om een **PIP**-scherm van uw **pc** weer te geven, moet u het volgende doen:

De **HDMI 1**- of **HDMI 2**-aansluiting moet verbonden worden aan de **DVI**-uitgang van de **pc**. Gebruik een **HDMI-DVI**-adapterkabel om deze verbinding te maken.

Om een **PIP**-scherm van **HD**-toestellen weer te geven moet u het volgende doen:

De **HDMI 1**- of **HDMI 2**-aansluiting moet verbonden worden aan de **HDMI**-uitgang van het **HD**-toestel.

OPMERKING

- Terwijl u tv kijkt kunt u slechts een PIP-scherm weergeven van één enkele bron.
- Ga naar het PIP-menu en selecteer **HDMI**. Zie hieronder hoe naar het PIP-menu te gaan.
- Selecteer **HDMI 1** of **HDMI 2** naargelang de aansluiting.

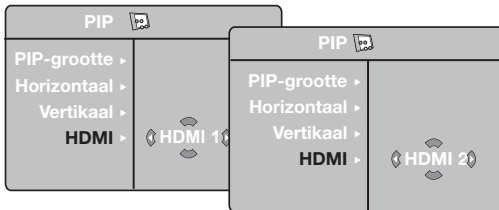

Toegang tot het PIP-scherm via het PIP-menu

Opmerking: Dit is enkel mogelijk wanneer een PIP-signaal gedetecteerd wordt.

- 1 Druk op de **(MENU)**-toets om het hoofdmenu op te roepen.
- 2 Selecteer **Diversen** met de **▲ ▼**-toets en open het **Diversen**-menu met de **▶/OK**-toets.

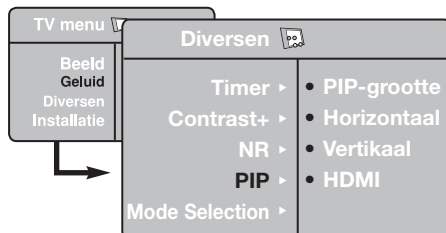

- 3 Gebruik de **▲ ▼**-toetsen om **PIP** te selecteren.
- 4 Gebruik de **▶/OK**-toets om het **PIP**-menu te openen.

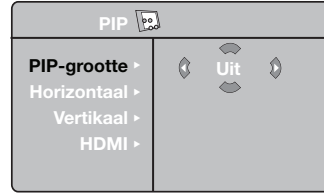

- 5 Gebruik de **▲ ▼**-toetsen om opties uit het **PIP**-menu te selecteren.
- 6 Gebruik de **◀ ▶ ▲ ▼**-toetsen om opties uit het **PIP**-menu te openen; verander de nodige instellingen of opties.
- 7 Om het PIP-scherm te verlaten, selecteert u **PIP-grootte** en daarna **Uit**.

Definities van de opties in het PIP-menu

PIP-grootte: Selecteer de PIP-grootte (**Uit, Klein, Medium, Groot, Beeld-naast-Beeld**).

Horizontaal: Beweeg het PIP-scherm horizontaal van links naar rechts en omgekeerd.

Vertikaal: Beweeg het PIP-scherm verticaal van boven naar onder en omgekeerd.

HDMI: Wanneer **HDMI 1** en **HDMI 2** beide zijn aangesloten, kunt u slechts één bron selecteren, **HDMI 1** of **HDMI 2**.

Het PIP-scherm openen via de PIP-toets

Opmerking: Dit is enkel mogelijk wanneer een PIP-signaal gedetecteerd wordt.

- 1 Druk op de **(PIP)**-toets van de afstandsbediening om het PIP-scherm weer te geven. Een klein PIP-scherm zal op uw tv-scherm verschijnen.
- 2 Druk een tweede keer op de **(PIP)**-toets om van het kleine PIP-scherm naar een middelgroot scherm te gaan.
- 3 Druk een derde keer op de **(PIP)**-toets om van het middelgrote PIP-scherm naar het grote PIP-scherm te gaan.
- 4 Druk een vierde keer op de **(PIP)**-toets om van het grote PIP-scherm over te gaan naar een Beeld-naast-Beeld (aan de ene kant een tv-scherm en het PIP-scherm aan de andere kant).
- 5 Druk een vijfde maal op de **(PIP)**-toets om het PIP-scherm te verlaten.

OPMERKING

Meer informatie over aansluitingen van pc en Hoge-Definitietoestellen vindt u in de AANSLUITINGSHANDLEIDING.

Beeldformaten

De beelden die u ontvangt kunnen in de formaten 16:9 (breedbeeld) of 4:3 (traditionele beeldgrootte) worden uitgezonden. Beelden van het formaat 4:3 hebben soms een zwarte balk aan de linker- en rechterzijde van het scherm. Met de beeldformaat functie kunt u de beeldweergave optimaliseren.

Druk op de toets  (of ◀ ▶) om de verschillende modi te kiezen. Dit tv-toestel is ook uitgerust met een automatische beeldformaat schakeling, die het juiste beeldformaat selecteert als de specifieke signalen samen met de programma's worden uitgezonden.

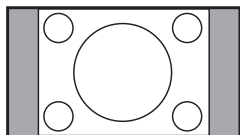

4:3

Het beeld wordt weergegeven in formaat 4:3, en een zwarte balk is zichtbaar aan weerskanten van het beeld.

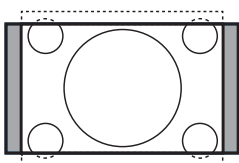

Zoom 14:9

Het beeld wordt uitvergroot tot formaat 14:9; een smalle zwarte balk blijft zichtbaar aan weerskanten van het beeld.

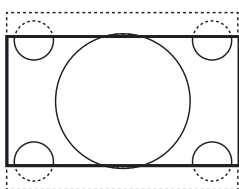

Zoom 16:9

Het beeld wordt uitvergroot tot formaat 16:9. Deze modus wordt aanbevolen wanneer er beelden worden weergegeven die boven en onder zwarte balken bevatten (letterbox-formaat).

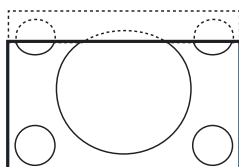

Ondertitel Zoom

Deze modus wordt gebruikt om beelden met formaat 4:3 over het volledige scherm te laten weergeven, terwijl de ondertitels zichtbaar blijven.

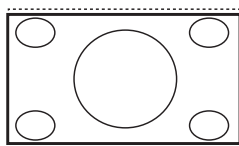

Superzoom

Deze modus wordt gebruikt om beelden met formaat 4:3 over het volledige scherm te laten weergeven, terwijl de ondertitels zichtbaar blijven.

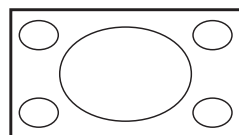

Breedbeeld

Met deze mode stelt u de goede verhoudingen in van beelden die in 16:9 worden uitgezonden.

Pas op: in dit formaat worden 4:3 beelden vervormd weergegeven.

Gebruik van de functies Smart Picture en Smart Sound

De functie **Smart Picture** biedt u de mogelijkheid te kiezen uit 5 beeldinstellingen, namelijk: **Warm**, **Natuurlijk**, **Zacht**, **Multi Media** en **Persoonlijk**.

Druk herhaaldelijk op de toets  om door de instellingen te lopen, zodat u de door u gewenste stand kunt selecteren.

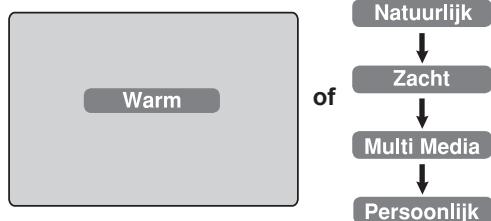

De functie **Smart Sound** biedt u de mogelijkheid te kiezen uit 4 geluidsinstellingen, namelijk: **Theatre**, **Muziek**, **Spraak**, en **Persoonlijk**.

Druk herhaaldelijk op de toets  om de instellingen te doorlopen, zodat u de door u gewenste stand kunt selecteren.

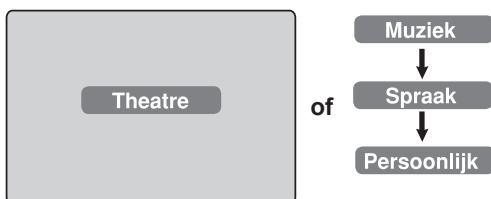

Beschrijving van de Beeldinstellingen

- Warm** : Heldere en scherpe beeldinstellingen, die geschikt zijn voor een lichte omgeving, en voor demonstraties om de kwaliteit van de tv te tonen.
- Natuurlijk** : Richtlijn voor gebruik in huiskamers en bij middelmatige signalen.
- Zacht** : Bedoeld voor signalen van slechte kwaliteit. Geschikt voor gebruik in huiskamers.
- Multi Media** : Prima geschikt voor gebruik in winkels en bij demonstraties met signalen van slechte kwaliteit. Ook geschikt voor grafische toepassingen.
- Persoonlijk** : De beeldinstellingen zijn ingesteld volgens uw wensen.

Beschrijving van de geluidsinstellingen

- Theatre** : Benadrukt de dynamiek (Bass en Treble zijn extra versterkt).
- Muziek** : De nadruk ligt op de lage tonen (Bass is extra versterkt).
- Spraak** : De nadruk ligt op de hoge tonen (Treble extra versterkt).
- Persoonlijk** : De geluidsinstellingen zijn ingesteld volgens uw wensen.

OPMERKING: De instelling **Persoonlijk** wordt met behulp van de menu's voor Beeld/Geluid in het hoofdmenu ingesteld. Dit is de enige instelling van Smart Picture/Smart Sound die veranderd kan worden. Alle andere instellingen zijn fabrieksinstellingen.

Gebruik van de Active Control-optie

De **Active Control** optie past het beeld voortdurend en automatisch aan om een optimale beeldkwaliteit te verkrijgen, ongeacht de signaalsterkte.

- 1 Druk herhaaldelijk op de -toets om te scrollen tussen **Active Control Uit** en **Active Control Aan**.

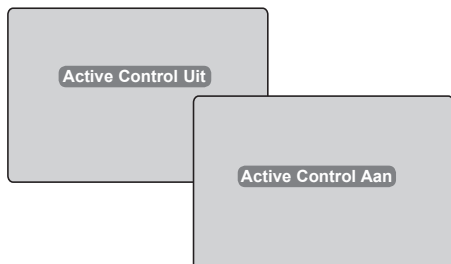

- 2 Selecteer de optie **Active Control Aan** om de Active Control te activeren.
- 3 Selecteer de optie **Active Control Uit** om de Active Control uit te schakelen.

Teletekst

Teletekst is een door bepaalde zenders uitgezonden informatiesysteem dat kan worden geraadpleegd als een krant. Teletekst biedt ook toegang tot ondertitels voor doven of slechthorenden of kijkers die niet bekend zijn met de taal van een uitzending (kabelnetwerken, satellietzenders, enz.).

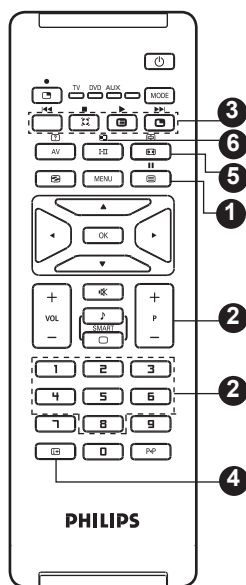

1 Teletekst aanzetten



Oproepen en verlaten van teletekst. De pagina met de hoofdingex geeft een lijst van rubrieken die kunnen worden geraadpleegd. Iedere rubriek heeft een paginanummer van drie cijfers. Als het gekozen kanaal geen teletekst uitzendt, dan verschijnt de aanduiding 100 en het scherm blijft donker (verlaat in dit geval teletekst en kies een ander kanaal).

2 Een pagina kiezen



Toets met de toetsen 0 tot 9 of de toetsen P +/- het nummer van de gewenste pagina in. Voorbeeld: voor pagina 120, voert u 120 in. Het nummer wordt in de linkerbovenhoek van het scherm weergegeven. Als de pagina gevonden is, stopt de teller met zoeken. Herhaal deze handeling om een andere pagina te bekijken. Indien de teller blijft zoeken, betekent dit dat de pagina niet wordt uitgezonden. Kies in dit geval een ander paginanummer.

3 Rechtstreekse toegang tot de rubrieken



Onderaan op het scherm staan gekleurde velden. De 4 gekleurde toetsen worden gebruikt om de rubrieken of bijbehorende pagina's op te roepen. De gekleurde velden knippen als de rubriek of de pagina nog niet beschikbaar is.

4 Inhoud



Hiermee keert u terug naar de inhoudspagina (meestal pagina 100).

5 Weergave van subpagina's



Bepaalde pagina's bevatten subpagina's die automatisch op volgorde worden weergegeven. Druk op de (P+) toets om de subpagina vast te houden en druk nogmaals op de toets om verder te gaan. Gebruik de toetsen < > om de vorige of de volgende onderliggende pagina te selecteren.

6 Dubbele pagina's teletekst



Geen functie. Niet van toepassing.

7 Verborgene informatie



Om het bovenste of het onderste deel van de pagina weer te geven. Wanneer u nogmaals duwt, keert u naar de normale paginagrootte terug.

8 Een pagina vergroten



In plaats van de standaard gekleurde velden onderaan op het scherm, kunt u op de eerste 40 zenders 4 favoriete pagina's opslaan, die u dan kunt oproepen met de gekleurde toetsen (rood, groen, geel, blauw). Eenmaal ingesteld, zullen deze favoriete pagina's in beeld komen zodra u Teletekst gebruikt.

9 Favoriete pagina's



- 1 Druk op de toets (MENU) om naar de modus Favoriete pagina's te gaan.
- 2 Gebruik de toetsen (0) / (9) om naar de teletekstpagina te gaan die u wilt opslaan als één van de favoriete pagina's.
- 3 Houd de gekleurde toets van uw keuze gedurende een 5-tal seconden ingedrukt. De pagina is nu vastgelegd.
- 4 Herhaal de stappen 2 en 3 voor de andere gekleurde toetsen.
- 5 Druk op de toets (MENU) om de modus Favoriete pagina's te verlaten.
- 6 Druk twee keer op de toets (P+) om de modus Teletekst te verlaten.

OPMERKING: Om de favoriete pagina's te wissen, houdt u de (P+) -toets gedurende een 5-tal seconden ingedrukt.

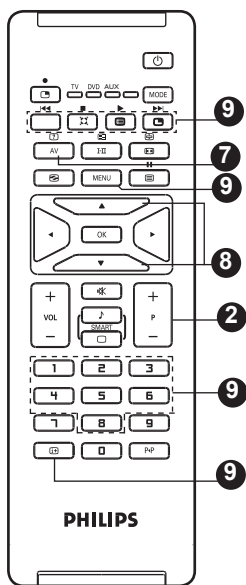

Gebruik van de tv als computerscherm

Uw tv kan worden gebruikt als computerscherm.

BELANGRIJK

Om de tv te laten werken als computerscherm, moeten de volgende stappen worden genomen:

- 1 De **HDMI 1-** of **HDMI 2-**ingang **MOET** verbonden worden met de **DVI**-uitgang van de pc. Gebruik een **DVI-HDMI**-adapter voor deze verbinding.
- 2 Druk op de **AV** -toets om de **Bron** te tonen en gebruik de **▲ ▼** -toets om **HDMI 1** of **HDMI 2** te selecteren.
- 3 Gebruik de **▶/OK** -toets om over te schakelen op de geselecteerde bron.

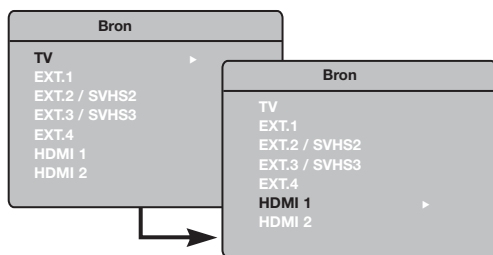

Gebruik van de pc-menu's

- 1 Druk op de toets **MENU** om het pc-menu op te roepen.
- 2 Gebruik de toets **▲ ▼** Gebruik de toets **◀ ▶** om een instelling te selecteren of aan te passen (de instellingen worden automatisch opgeslagen).

Beeldinstellingen

Helderheid/Contrast:

– om de helderheid en het contrast te regelen

Kleurtemp.:

– voor het instellen van de kleuren: **Koud** (blauwer), **Normaal** (evenwicht) of **Warm** (roder).

Audiokeuze :

– om te kiezen welk geluid wordt weergegeven op de tv (pc of tv).

OPMERKING

Meer informatie over de aansluiting van pc-materiaal vindt u in de AANSLUITINGSHANDLEIDING.

Diversen

Formaat:

– om te schakelen tussen vergrote of standaardweergave van de pc-schermen.

PIP (Picture-in Picture):

– Roept een PIP-scherm op om verschillende tv-programma's tegelijkertijd te bekijken.

Gebruiken van de PIP functionaliteit

Met de **PIP** (Picture-in-Picture) functionaliteit kunt u een PIP-scherm weergeven van een tv-programma terwijl u in de **pc**-modus zit.

BELANGRIJK

Om een **PIP**-scherm van het **tv**-programma op te roepen, moet u het volgende doen:

De **HDMI 1-** of **HDMI 2-**ingang **MOET** verbonden worden met de **DVI**-uitgang van de **pc**. Gebruik een **HDMI-DVI**-adapterkabel om deze verbinding te maken.

De opties van het PIP-menu: **PIP-grootte**, **Horizontaal** en **Vertikaal** werken op dezelfde wijze als wanneer u een PIP-scherm oproept in tv modus. Er is geen andere selectiemogelijkheid dan **HDMI**.

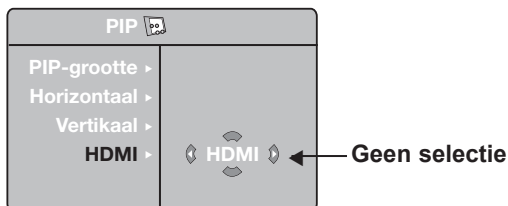

Voor de beschrijving van de opties in het PIP-menu en hoe het menu werkt, gelieve naar het hoofdstuk te gaan over het gebruik van de PIP (Picture-in-Picture) functionaliteit op pagina 11.

Ondersteunde pc-resoluties

640 x 480, 60 Hz	1024 x 768, 60 Hz
640 x 480, 67 Hz	1024 x 768, 70 Hz
640 x 480, 72 Hz	1024 x 768, 75 Hz
640 x 480, 75 Hz	
800 x 600, 56 Hz	
800 x 600, 60 Hz	
800 x 600, 72 Hz	
800 x 600, 75 Hz	

Gebruik van de tv in HD (High Definition)-modus

HD-modus

De HD (Hoge Definitie)-modus laat u genieten van nog scherpere en helderdere beelden als u gebruik maakt van een HD-ontvanger of andere HD-toestellen die HD-programma's kunnen uitzenden.

BELANGRIJK

Om de tv in HD-modus te laten werken, moet u het volgende doen:

- 1 De **HDMI 1-** of **HDMI 2-**ingang **MOET** verbonden worden met de HDMI/DVI-uitgang van het HD-toestel. Gebruik een HDMI-DVI-adaptor als de DVI is aangesloten. **Meer informatie vindt u in de Aansluitingshandleiding.**
- 2 Druk op de **AV**-toets om de **Bron** te tonen en gebruik de **▲ ▼**-toets om **HDMI 1** of **HDMI 2** te selecteren.
- 3 Gebruik de **▶/OK**-toets om over te schakelen op de geselecteerde bron.

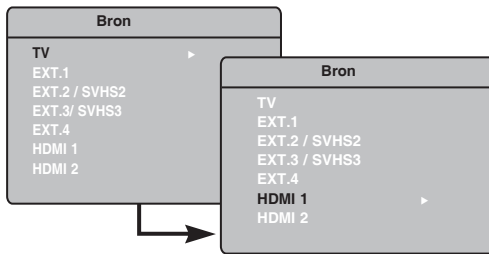

Gebruiken van de HD-menu's

- 1 Druk op de **MENU**-toets om het HD-menu weer te geven.
- 2 Gebruik de **▲ ▼**-toets om naar de instellingen te gaan en de **◀ ▶/OK**-toets om de instellingen te wijzigen of vast te leggen.

HD installatiemenu

OPMERKING: U kan niet installeren in het HD-menu. Er is **GEEN** installatiefunctie in HD-modus.

HD beeld- en geluidsinstellingen

De functies in de HD beeld- en geluidsinstellingen zijn dezelfde als bij de tv en werken ook op dezelfde manier (zie pagina 9).

Uw Philips tv is HDMI-compatibel. Als u geen goed beeld krijgt, wijzigt u dan het beeldformaat op uw apparaat (dvd-speler, set-top box, enz.) in een standaardformaat. Selecteer voor de dvd-speler bijvoorbeeld 480p, 576p, 720p of 1080i. Selecteer voor pc 640 x 480, 800 x 600 of 1024 x 768. Als het probleem aanhoudt, raadpleegt u de gebruikershandleiding van uw pc voor mogelijke software-upgrades van uw grafische kaart.

Let op: dit is geen tekortkoming van de televisie.

HD Diversen

Timer: de functies voor timer en timer voor de slaapstand zijn identiek aan de functies voor timer en timer voor de slaapstand van de tv. Ze werken ook op precies dezelfde manier als de functies voor timer en timer voor de slaapstand van de tv (zie pagina 10).

PIP: Open een PIP-scherm om meer dan één tv-programma tegelijk te kijken. De PIP-menuopties: **PIP Size** (PIP-grootte), **Horizontal** (Horizontaal) en **Vertical** (Verticaal) werken op precies dezelfde manier als bij het openen van een PIP-scherm in de tv-stand. Zie "De functie PIP (Picture-in-Picture) gebruiken" op pagina 11 voor een beschrijving van de PIP-menuopties en hoe deze werken.

* **Horiz. Shift** (Horizontale verschuivingen): stel de horizontale positie van het beeld in.

* **Selectiewijze**: Wanneer u een computer of HD-apparatuur aansluit die resoluties van **480p**, **576p** of **720p** ondersteunt, wordt **Selectiewijze** gemarkeerd in het menu **Diversen**. Hiermee kunt u kiezen tussen de modus PC of HD. Als de resoluties 480p, 576p of 720p niet worden ondersteund, kunt u deze functie niet gebruiken.

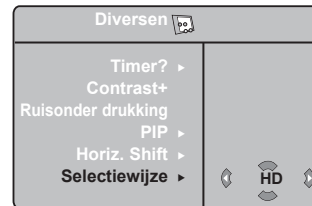











Ondersteund HD-formaat

480p 576p 720p 1080i

OPMERKING: Meer informatie over de aansluiting van HD-toestellen vindt u in de AANSLUITINGSHANDLEIDING.

Tips bij Problemen

Hieronder staat een lijst van problemen die u met uw tv kunt tegenkomen. Raadpleeg eerst deze lijst voordat u een monteur belt.

Symptoom	Mogelijke Oorzaken	Wat moet u doen
Geen weergave op het scherm	<ul style="list-style-type: none"> • Stroomstoring • De tv is niet ingeschakeld 	<ul style="list-style-type: none"> • Controleer of de stekker van het netsnoer goed in het stopcontact en in uw TV zit. Als het toestel nog niet werkt, trek dan de stekker uit het stopcontact. Wacht vervolgens 60 seconden voordat u de stekker weer in het stopcontact steekt. Zet de tv weer aan. • Druk op de -toets van de afstandsbediening.
Slechte ontvangst (sneeuw en ruis)	<ul style="list-style-type: none"> • Defecte antenne-aansluiting • Zwak signaal • Verkeerd tv-systeem 	<ul style="list-style-type: none"> • Controleer de antenne aansluiting aan de achterkant van de tv. • Probeer handmatig het beeld te verbeteren (zie pagina 8) • Heeft u het goede tv-systeem gekozen? (zie pagina 8).
Geen beeld	<ul style="list-style-type: none"> • Defect aan antenne en kabel • Verkeerde bron geselecteerd 	<ul style="list-style-type: none"> • Controleer of de euroconnector-kabels of antenne-aansluitingen goed zijn aangesloten. • Controleer of de juiste bron is geselecteerd. Druk op de toets  om de Bronlijst op te roepen en selecteer de juiste bron.
Geen geluid op bepaalde zenders	<ul style="list-style-type: none"> • Verkeerd tv-systeem 	<ul style="list-style-type: none"> • Controleer of het juiste tv-systeem is geselecteerd (zie pagina 8).
Geen geluid	<ul style="list-style-type: none"> • Het geluidsniveau staat op nul • Het geluid is onderbroken • De hoofdtelefoon is aangesloten 	<ul style="list-style-type: none"> • Zet het volume iets harder. • Controleer of het geluid niet is onderbroken. • Richt de afstandsbediening rechtstreeks op de sensor aan de voorzijde van de tv. • Ontkoppel de hoofdtelefoon.
Geluid met storing	<ul style="list-style-type: none"> • Elektrische apparaten 	<ul style="list-style-type: none"> • Zet alle werkende elektrische apparaten uit, om te controleren of deze de storing veroorzaken, zoals bijv. een föhn of stofzuiger.
Niet in staat om de taal op het scherm te gebruiken voor bediening van het toestel	<ul style="list-style-type: none"> • Per ongeluk de verkeerde taal geselecteerd 	<ul style="list-style-type: none"> • Druk op de toets  om het menu op het scherm te verlaten. Druk op de toets  om in het hoofdmenu te gaan. Druk op de toets  om het vierde onderwerp van het hoofdmenu te selecteren. Gebruik de toets /  om naar het volgende menu-niveau te gaan, en druk vervolgens op de toets   om de juiste taal te selecteren.
TV reageert niet op de afstandsbediening	<ul style="list-style-type: none"> • Batterijen zijn niet juist aangebracht • De batterijen zijn leeg 	<ul style="list-style-type: none"> • Controleer de polariteit van de batterijen. • Vervang de batterijen.
Af en toe verschijnen rode, blauwe, groene en zwarte puntjes op het scherm	<ul style="list-style-type: none"> • Karakteriserend voor LCD 	<ul style="list-style-type: none"> • Dit verschijnsel is geen probleem. Het LCD is gemaakt met zeer geavanceerde precisie technologie, waardoor u kunt genieten van een beeld met de fijnste details. Af en toe kunnen er een paar inactieve pixels op het scherm verschijnen in de vorm van rode, blauwe, groene of zwarte punten. Dit beïnvloedt de prestaties van het toestel niet.
Trillend of flikkerend beeld in HD-modus	<ul style="list-style-type: none"> • *HDCP-herkenning (zie verklarende woordenlijst) niet geslaagd 	<ul style="list-style-type: none"> • Beeldruis treedt op als de *HDCP-herkenning van het aangesloten digitale apparaat (dvd-speler of set-top box) is mislukt. Raadpleeg de handleiding van het aangesloten digitale apparaat. • Gebruik een normale HDMI-naar-DVI kabel.
Geen geluid of beeld terwijl het rode lampje op de voorkant brandt	<ul style="list-style-type: none"> • Toestel staat in stand-bymodus 	<ul style="list-style-type: none"> • Druk op de -toets van de afstandsbediening.

Tips bij Problemen

Symptoom	Mogelijke Oorzaken	Wat moet u doen
Krijg geen toegang Installatiemenu	<ul style="list-style-type: none"> • Toestel staat in AV, EXTERNE of HD-modus. 	<ul style="list-style-type: none"> • Toegang tot het Installatiemenu is NIET mogelijk als tot de AV, EXTERNE of HD-modus is geselecteerd.
De pc-modi werken niet	<ul style="list-style-type: none"> • Verkeerde aansluitingen • Verkeerde bron geselecteerd • Verkeerde schermresolutie • Verkeerde instelling van de grafische kaart van de pc 	<ul style="list-style-type: none"> • Controleer of de aansluitingen juist zijn uitgevoerd. (zie "Gebruiken van uw tv als pc-monitor op pagina 15). • Controleer of de bron op de juiste manier is geselecteerd. Druk op de toets <input type="button" value="AV"/> om de Bronlijst op te roepen en selecteer de juiste bron. • Controleer of u de computer hebt ingesteld op een geschikte schermresolutie (zie "Gebruiken van uw tv als pc-monitor op pagina 15). • Controleer de instellingen van de grafische kaart van de pc.
Kleurweergave van S-Video wordt vaag	<ul style="list-style-type: none"> • Signaal wordt niet goed ontvangen 	<ul style="list-style-type: none"> • Controleer of de stekker van het netsnoer goed is aangesloten • Druk op de toets P +/- op de afstandsbediening en ga eerst een zender verder en vervolgens een zender terug.
Zwarte balk boven en onder aan het scherm in de pc-modus	<ul style="list-style-type: none"> • De beeldfrequentie van de pc is te hoog 	<ul style="list-style-type: none"> • Wijzig de beeldfrequentie van de pc naar 60 Hz.

Avviso riguardante immagini statiche sullo schermo

Una caratteristica dei display al plasma è quello, che se vengono visualizzate immagini statiche per un lungo periodo di tempo, questo può causare una persistenza delle stesse immagini sullo schermo, rimanendo visibili in sottofondo. Questo fenomeno è chiamato phosphor burn in (fosforo bruciato). Durante il normale funzionamento del TV, vengono visualizzate immagini che contengono movimenti costanti o contenuti di immagine che riempiono lo schermo.

Verklarende woordenlijst

DVI (Digital Visual Interface): Een door de Digital Display Working Group (DDWG) gecreëerde standaard digitale aansluiting, die analoge signalen converteert naar digitale signalen voor gebruik in zowel analoge als digitale beeldschermen.

VGA (Video Graphics Array): een standaard grafisch weergavesysteem voor pc's.

RGB signalen: Dit zijn de drie videosignalen Rood, Groen en Blauw, die samen het beeld vormen. Door het gebruik van deze signalen verbetert de beeldkwaliteit.

S-VHS signalen: Dit zijn 2 afzonderlijke Y/C videosignalen van de S-VHS en Hi-8 opnamennormen. Het helderheidssignaal Y (zwart/wit) en het chrominantiesignaal C (kleur) worden apart op de videoband opgenomen. Dit levert een betere beeldkwaliteit op dan standaard video (VHS en Video 8), waarbij de Y/C-signalen worden gecombineerd tot slechts één videosignaal.

NICAM geluidssysteem: Een proces waarbij digitaal geluid kan worden uitgezonden.

16:9: De hoogte- en breedteverhouding van het beeld. Breedbeeldtelevisies hebben een verhouding van 16 bij 9, traditionele toestellen hebben een verhouding van 4 bij 3.

HDMI (High-Definition Multimedia Interface): Levert een ongecomprimeerde, volledig digitale audio/video interface tussen de tv en elk ander met HDMI uitgerust audio/video apparaat, zoals een set-top box, dvd-speler en A/V-ontvanger. HDMI ondersteunt verbeterde of high definition video, plus tweekanaals digitale audio.

Systeem: Televisiebeelden worden niet in alle landen op dezelfde manier uitgezonden. Er zijn verschillende normen: BG, DK, I, en LL'. De systeeminstelling (p. 6) wordt gebruikt om deze verschillende normen te selecteren. Dit mag niet verward worden met PAL of SECAM kleurcodering. In de meeste Europese landen wordt PAL gebruikt; SECAM wordt gebruikt in Frankrijk, Rusland en de meeste Afrikaanse landen. In de Verenigde Staten en Japan wordt een ander systeem gebruikt, namelijk NTSC.

HDCP (High-bandwidth Digital-Content Protection): HDCP codeert de uitzending van digitale inhoud tussen de videobron of zender, zoals een computer, dvd-speler of set-top box, en het digitale beeldscherm of ontvanger, zoals een monitor, televisie of projector.

Specificaties

	37PF5321	42PF5321 / 42PF5331
Schermdiameter	940 mm (37")	1070 mm (42")
Audio-uitgang	2 x 15 W	2 x 15 W
Televiesysteem	PAL, SECAM	
Video afspelen	NTSC, PAL, SECAM	
Geluidssysteem	Mono, Nicam Stereo, Virtual Dolby Surround	
Connectivity Achterzijde Zijkant	Antenne in 75 Ω , Scart 1, Scart 2, HDMI 1, HDMI 2, Componentvideo-ingang, DVI Audio In Audio In, Video In, S-Video In, Hoofdtelefoon	
Stroomverbruik	180 W	220 W
Stroomverbruik in stand- bystand	< 2 W	< 2 W
Afmetingen (inclusief standaard) Breedte Diepte Hoogte	1100 mm 240 mm 657 mm	1236 mm 280 mm 720 mm
Netto gewicht (inclusief standaard)	25 kg	42 kg

Tabel van landen die kunnen worden gekozen

Afkorting	Land	Afkorting	Land	Afkorting	Land
A	Oostenrijk	GR	Griekenland	H	Hongarije
B	België	I	Italië	HR	Kroatië
CH	Zwitserland	IRL	Ierland	PL	Polen
D	Duitsland	L	Luxemburg	RO	Roemenië
DK	Denemarken	N	Noorwegen	RUS	Rusland
E	Spanje	NL	Nederland	SK	Slowakije
F	Frankrijk	P	Portugal	SLO	Slovenië
FI	Finland	S	Zweden	TR	Turkije
GB	Groot- Brittannië	CZ	Tsjechië	---	Overige

Table of TV frequencies.
 Frequenztafel der Fernsehsender.
 Liste des fréquences TV.
 Frequentietabel TV-Zenders.
 Tabella delle frequenze TV.
 Lista de frecuencias TV.

Lista das frequências TV
 Liste over TV senderne.
 Tabell over TV-frekvenser.
 Tabell över TV-frekvenser.
 TV-taajuustaulukko.
 Κατάλογος συχνότητων πομπών.

Список частот передатчиков.
 A televízió-adóállomások
 frekvenciáinak a listája.
 Lista częstotliwości stacji nadawczych.
 Seznam frekvenčních pásem vysílačů.
 Zoznam frekvenčných pásem vysílačov.

EUROPE			
CANAL	FREQ (MHz)	CANAL	
E2	48.25	S15	259.25
E3	55.25	S16	266.25
E4	62.25	S17	273.25
E5	175.25	S18	280.25
E6	182.25	S19	287.25
E7	189.25	S20	294.25
E8	196.25	H1	303.25
E9	203.25	H2	311.25
E10	210.25	H3	319.25
E11	217.25	H4	327.25
E12	224.25	H5	335.25
R1	48.75	H6	343.25
R2	59.25	H7	351.25
R3	77.25	H8	359.25
R4	85.25	H9	367.25
R5	93.25	H10	375.25
R6	175.25	H11	383.25
R7	183.25	H12	391.25
R8	191.25	H13	399.25
R9	199.25	H14	407.25
R10	207.25	H15	415.25
R11	215.25	H16	423.25
R12	223.25	H17	431.25
S1	105.25	H18	439.25
S2	112.25	H19	447.25
S3	119.25	21	471.25
S4	126.25	22	479.25
S5	133.25	23	487.25
S6	140.25	24	495.25
S7	147.25	25	503.25
S8	154.25	26	511.25
S9	161.25	27	519.25
S10	168.25	28	527.25
S11	231.25	29	535.25
S12	238.25	30	543.25
S13	245.25	31	551.25
S14	252.25	32	559.25
		33	567.25
		34	575.25
		35	583.25
		36	591.25
		37	599.25
		38	607.25
		39	615.25
		40	623.25
		41	631.25
		42	639.25
		43	647.25
		44	655.25
		45	663.25
		46	671.25
		47	679.25
		48	687.25
		49	695.25
		50	703.25
		51	711.25
		52	719.25
		53	727.25
		54	735.25
		55	743.25
		56	751.25
		57	759.25
		58	767.25
		59	775.25
		60	783.25
		61	791.25
		62	799.25
		63	807.25
		64	815.25
		65	823.25
		66	831.25
		67	839.25
		68	839.25
		69	855.25

FRANCE	
CANAL	FREQ (MHz)
2	55.75
3	60.50
4	63.75
5	176.0
6	184.0
7	192.0
8	200.0
9	208.0
10	216.0
B	116.75
C	128.75
D	140.75
E	159.75
F	164.75
G	176.75
H	188.75
J	200.75
K	212.75
L	224.75
M	236.75
N	248.75
O	260.75
P	272.75
Q	284.75
	296.75

ITALY	
CANALE	FREQ (MHz)
A	53.75
B	62.25
C	82.25
D	175.25
E	183.75
F	192.25
G	201.25
H	210.25
H1	217.25

Information for users in the UK (not applicable outside the UK)

Positioning the TV

For the best results, choose a position where light does not fall directly on the screen, and at some distance away from radiators or other sources of heat. Leave a space of at least 5 cm all around the TV for ventilation, making sure that curtains, cupboards etc. cannot obstruct the air flow through the ventilation apertures. The TV is intended for use in a domestic environment only and should never be operated or stored in excessively hot or humid atmospheres.

General Points

Please take note of the section entitled 'Tips' at the end of this booklet.

Interference

The Department of Trade and Industry operates a Radio Interference Investigation Service to help TV licence holders improve reception of BBC and IBA programmes where they are being spoilt by interference.

If your dealer cannot help, ask at a main Post Office for the booklet "How to Improve Television and Radio Reception".

Mains connection

Before connecting the TV to the mains, check that the mains supply voltage corresponds to the voltage printed on the type plate on the rear panel of the TV. If the mains voltage is different, consult your dealer.

Important

This apparatus is fitted with an approved moulded 13AMP plug. Should it become necessary to replace the mains fuse, this must be replaced with a fuse of the same value as indicated on the plug.

1. Remove fuse cover and fuse.
2. The replacement fuse must comply with BS 1362 and have the ASTA approval mark. If the fuse is lost, make contact with your retailer in order to verify the correct type.
3. Refit the fuse cover.

In order to maintain conformity to the EMC directive, the mains plug on this product must not be removed.

Connecting the aerial

The aerial should be connected to the socket marked  at the back of the set. An inferior aerial is likely to result in a poor, perhaps unstable picture with ghost images and lack of contrast. Make-shift loft or set-top aerials are often inadequate. Your dealer will know from experience the most suitable type for your locality. Should you wish to use the set in conjunction with other equipment, which connects to the aerial socket such as TV games, or a video camera it is recommended that these be connected via a combiner unit to avoid repeated connection and disconnection of the aerial plug.

Fitting the stand (if provided)

Use only the stand provided with the set, making sure that the fixings are properly tightened. A diagram showing how to assemble the stand is packed with the stand. Never use a make-shift stand, or legs fixed with woodscrews.



Specifications are subject to change without notice.
Trademarks are the property of Koninklijke Philips Electronics N.V. or their respective owners.
2005 © Koninklijke Philips Electronics N.V. All rights reserved.

www.philips.com



3139 125 35772