

Instructions for installation and use

WASHER DRYER

EN

 This symbol reminds you to read this instruction manual.

EN

English,1

IT

Italiano,13

ES

Español,25

PT

Português,37

NL

Nederlands,49

AQUALTIS

AQD970F 69

Contents

Installation, 2-3

Unpacking and levelling

Connecting the electricity and water supplies

Technical data

Care and maintenance, 4

Cutting off the water and electricity supplies

Cleaning the machine

Cleaning the detergent dispenser drawer

Caring for your appliance drum

Cleaning the pump

Checking the water inlet hose

Precautions and advice, 5

General safety

Disposal

Opening the porthole door manually

Description of the machine, 6-7

Control panel

How to run a wash cycle or a drying cycle, 8

Wash cycles and options, 9

Table of wash cycles

Wash options

Detergents and laundry, 10

Detergent

Preparing the laundry

Washing recommendations

Load balancing system

Trouble shooting, 11

Assistance, 12

Installation

EN

! This instruction manual should be kept in a safe place for future reference. If the Washer-dryer is sold, given away or moved, please ensure the manual is kept with the machine, so that the new owner may benefit from the advice contained within it.

! Read these instructions carefully: they contain vital information relating to the safe installation and operation of the appliance.

! Inside the pack containing this manual, you will also find the guarantee and all the details necessary for installation.

Unpacking and levelling

Unpacking

1. Once you have removed all the packaging from the Washer-dryer, make sure it has not been damaged during transportation. If it has been damaged, contact the retailer and do not proceed any further with the installation process.

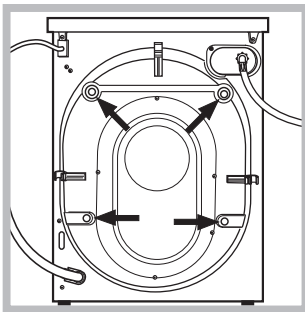

2. Remove the 4 protective screws (used during transportation) and the corresponding spacer, located on the rear part of the appliance (see figure).

3. Close off the holes using the plastic plugs supplied in the pack.
4. Keep all the parts in a safe place; they will be needed again if the Washer-dryer is moved to another location, to prevent the inside of the appliance being damaged.

! Packaging materials should not be used as toys for children.

Levelling

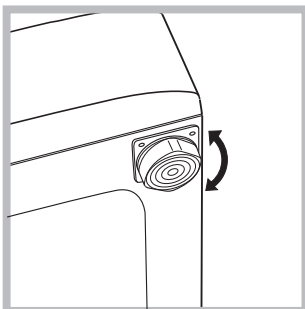

1. Place the Washer-dryer on a flat sturdy floor, without resting it up against walls or cabinets.

2. If the floor is uneven, the front feet of the machine may be adjusted until it reaches a horizontal position (the angle of

inclination must not exceed 2 degrees).

! If the appliance is levelled correctly, it will be more stable and much less likely to cause vibrations and noise while it is operating, particularly during the spin cycle.

! If it is placed on carpet or a rug, adjust the feet in such a way as to allow a sufficient ventilation space underneath the Washer-dryer.

Connecting the electricity and water supplies

Connecting the water inlet hose

! Before connecting the inlet hose to the water supply, run the water until it is perfectly clear.

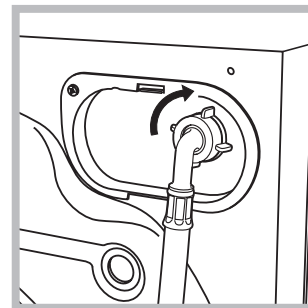

1. Connect the inlet hose to the machine by screwing it onto the cold water inlet of the appliance, which is situated on the top right-hand side of the rear part of the appliance (see figure).

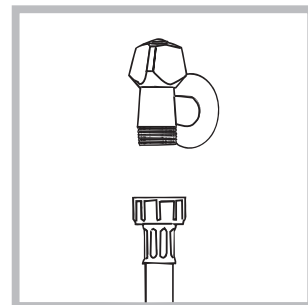

2. Connect the inlet hose by screwing it to a cold water tap using a 3/4 gas threaded connection (see figure).

3. Make sure that the hose is not folded over or bent.

! The water pressure at the tap must fall within the values indicated in the Technical data table (see next page).

! If the inlet hose is not long enough, contact a specialised shop or an authorised technician.

! Never use second-hand or old inlet hoses; use the products supplied with the machine.

Connecting the drain hose

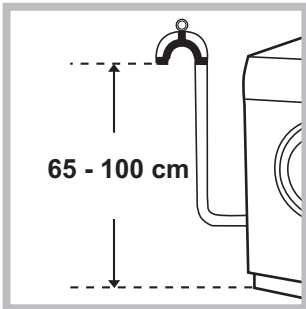

Connect the drain hose to drain duct piping or a wall drain located between 65 and 100 cm above the floor, making sure it is not bent at all.

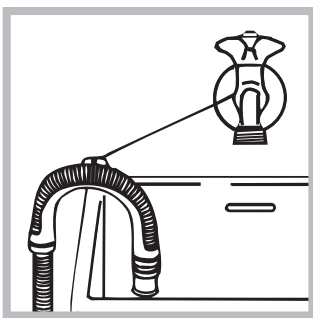

Alternatively, rest the drain hose on the side of a washbasin or bathtub, fastening the duct supplied to the tap (see figure). The free end of the hose should not be underwater.

! We advise against the use of hose extensions; if it is absolutely necessary, the extension must have the same diameter as the original hose and must not exceed 150 cm in length.

Electrical connections

Before plugging the appliance into the electricity socket, make sure that:

- the socket is earthed and complies with all applicable laws;
- the socket is able to withstand the maximum power load of the appliance as indicated in the Technical data table (see opposite);
- the power supply voltage falls within the values indicated in the Technical data table (see opposite);
- the socket is compatible with the plug of the appliance. If this is not the case, have the socket or the plug replaced.

! The machine must not be installed outdoors, even in covered areas. It is extremely dangerous to leave the appliance exposed to rain, storms and other weather conditions.

! The mains socket must remain within easy reach after the Washer-dryer has been installed.

! Do not use extension cords or multiple sockets.

! The cable should not be bent or compressed.

! The power supply cable and plug must only be replaced by authorised technicians.

Warning! The company shall not be held responsible in the event that these regulations are not respected.

Technical data	
Model	AQD970F 69
Dimensions	width 59.5 cm height 85 cm depth 64.5 cm
Capacity	from 1 to 9 kg for the wash programme from 1 to 7 kg for the drying programme
Electrical connections	please refer to the technical data plate fixed to the machine
Water connections	maximum pressure 1 MPa (10 bar) minimum pressure 0.05 MPa (0.5 bar) drum capacity 71 litres
Spin speed	up to 1600 rotations per minute
Energy rated programmes according to regulation EN 50229	Wash: programme ; temperature 60°C; using a load of 9 kg. Drying: the smaller load must be dried by selecting the "EXTRA" dryness level. The load must consist of 2 sheets, 1 pillowcase and 1 hand towel; the remainder of the load must be dried by selecting the "EXTRA" dryness level.
	This appliance conforms to the following EC Directives: - 2004/108/EC (Electromagnetic Compatibility) - 2006/95/EC (Low Voltage) - 2012/19/EU

Care and maintenance

EN

Cutting off the water and electricity supplies

- Turn off the water tap after every wash cycle. This will limit wear on the hydraulic system in the machine and help to prevent leaks.
- Unplug the appliance when cleaning it and during all maintenance work.

Cleaning the machine

The outer parts and rubber components of the appliance can be cleaned using a soft cloth soaked in lukewarm soapy water. Do not use solvents or abrasives.

Cleaning the detergent dispenser drawer

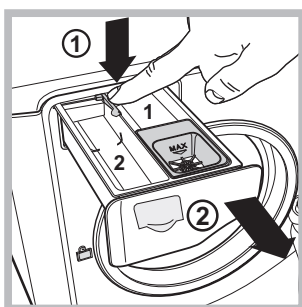

To remove the drawer, press lever (1) and pull the drawer outwards (2) (see figure). Wash it under running water; this procedure should be repeated frequently.

Caring for your appliance drum

- Always leave the door ajar to prevent unpleasant odours from forming.

Cleaning the pump

The Washer-dryer is fitted with a self-cleaning pump which does not require any maintenance. Sometimes, small items (such as coins or buttons) may fall into the protective pre-chamber at the base of the pump.

! Make sure the wash cycle has finished and unplug the appliance.

To access the pre-chamber:

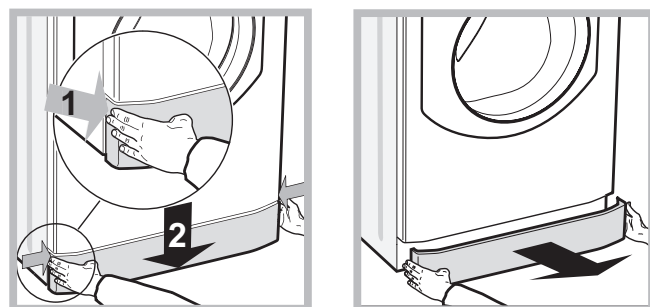

1. take off the cover panel on the front of the machine by first pressing it in the centre and then pushing downwards on both sides until you can remove it (see figures);

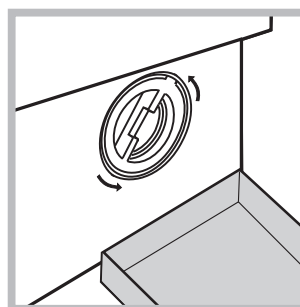

2. position a container so that it will collect the water which flows out (approximately 1.5 l) (see figure);
3. unscrew the lid by rotating it in an anti-clockwise direction (see figure);

4. clean the inside thoroughly;
5. screw the lid back on;
6. reposition the panel, making sure the hooks are securely in place before you push it onto the appliance.

Checking the water inlet hose

Check the inlet hose at least once a year. If there are any cracks, it should be replaced immediately: during the wash cycles, water pressure is very strong and a cracked hose could easily split open.

Precautions and tips

! The machine was designed and constructed in accordance with international safety regulations. The following information is provided for safety reasons and must therefore be read carefully.

General safety

- This appliance is not intended for use by persons (including children) with reduced physical, sensory or mental capabilities, or lack of experience and knowledge, unless they have been given supervision or instruction concerning use of the appliance by a person responsible for their safety. Children should be supervised to ensure that they do not play with the appliance.
 - Do not dry unwashed items in the tumble dryer.
 - Items that have been soiled with substances such as cooking oil, acetone, alcohol, petrol, kerosene, spot removers, turpentine, waxes and wax removers should be washed in hot water with an extra amount of detergent before being dried in the tumble dryer.
 - Items such as foam rubber (latex foam), shower caps, waterproof textiles, rubber backed articles and clothes or pillows fitted with foam rubber pads should not be dried in the tumble dryer.
 - Fabric softeners, or similar products, should be used as specified by the fabric softener instructions.
 - The final part of a tumble dryer cycle occurs without heat (cool down cycle) to ensure that the items are left at a temperature that ensures that the items will not be damaged.
- **WARNING:** Never stop a tumble dryer before the end of the drying cycle unless all items are quickly removed and spread out so that the heat is dissipated.
- This appliance was designed for domestic use only.
- Do not touch the machine when barefoot or with wet or damp hands or feet.
- Do not pull on the power supply cable when unplugging the appliance from the electricity socket. Hold the plug and pull.
- Do not touch the drained water as it may reach extremely high temperatures.
- Never force the porthole door. This could damage the safety lock mechanism designed to prevent accidental opening.
- If the appliance breaks down, do not under any circumstances access the internal mechanisms in an attempt to repair it yourself.
- Always keep children well away from the appliance while it is operating.
- If it must be moved, proceed with the help of two or three people and handle it with the utmost care. Never try to do this alone, because the appliance is very heavy.
- Before loading laundry into the washer dryer, make sure the drum is empty.
- During the drying phase, the door tends to get quite hot.
- Do not use the appliance to dry clothes that have been washed with flammable solvents (e.g. trichlorethylene).
- Do not use the appliance to dry foam rubber or similar elastomers.

- Make sure that the water tap is turned on during the drying cycles.

Disposal

- Disposing of the packaging materials: observe local regulations so that the packaging may be re-used.
- The European Directive 2012/19/EU relating to Waste Electrical and Electronic Equipment (WEEE) states that household appliances should not be disposed of using the normal solid urban waste cycle. Exhausted appliances should be collected separately in order to optimise the cost of re-using and recycling the materials inside the machine, while preventing potential damage to the atmosphere and to public health. The crossed-out dustbin is marked on all products to remind the owner of their obligations regarding separated waste collection. For more information relating to the correct disposal of household appliances, owners should contact their local authorities or appliance dealer.

Opening the porthole door manually

In the event that it is not possible to open the porthole door due to a powercut, and if you wish to remove the laundry, proceed as follows:

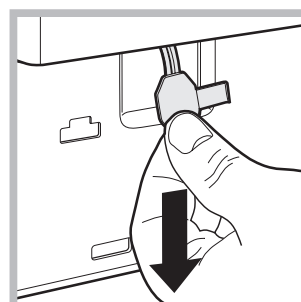
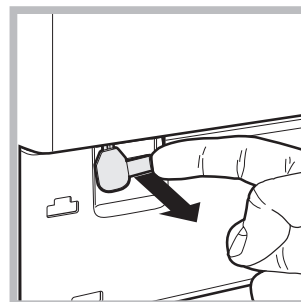
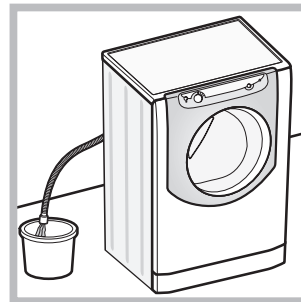

1. remove the plug from the electrical socket.
2. make sure the water level inside the machine is lower than the door opening; if it is not, remove excess water using the drain hose, collecting it in a bucket as indicated in the *figure*.
3. remove the cover panel on the lower front part of the washer dryer (see *overleaf*).
4. pull outwards using the tab as indicated in the figure, until the plastic tie-rod is freed from its stop position; pull downwards until you hear a “click”, which indicates that the door is now unlocked.
5. open the door; if this is still not possible repeat the procedure.
6. reposition the panel, making sure the hooks are securely in place before you push it onto the appliance.

Description of the machine

EN

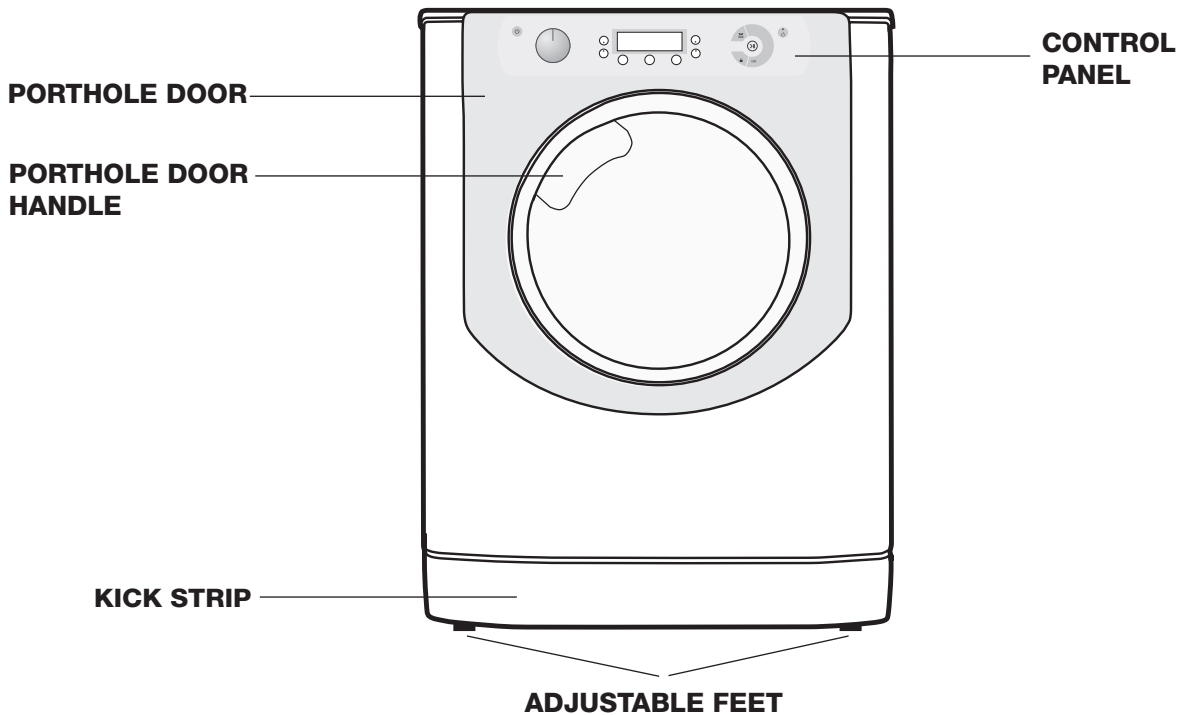

PORTHOLE DOOR



Always use the handle to open the porthole door (see figure).

DETERGENT DISPENSER DRAWER

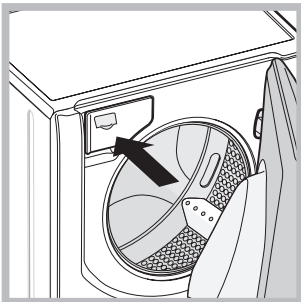

The detergent dispenser drawer is located inside the machine and can be accessed by opening the door.
For more information on detergent measures, please refer to the chapter entitled "Detergents and laundry".

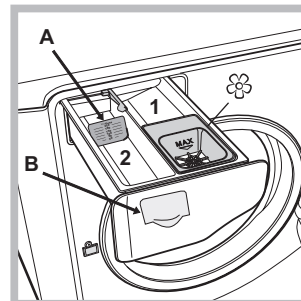

1. *pre-wash compartment*: use powder detergent.
2. *main wash compartment*: If liquid detergent is used, it is recommended that the removable plastic partition **A** (supplied) be used for proper dosage. If powder detergent is used, place the partition into slot **B**.

 *washing additives compartment*: for fabric softener or liquid additives. We recommend that the maximum level indicated by the grille is not exceeded, and that concentrated fabric softeners are diluted.

Standby mode

This washer-dryer, in compliance with new energy saving regulations, is fitted with an automatic standby system which is enabled after about 30 minutes if no activity is detected. Press the ON-OFF  button briefly and wait for the machine to start up again.

Consumption in off-mode: 0,5 W

Consumption in Left-on: 8 W

Control panel

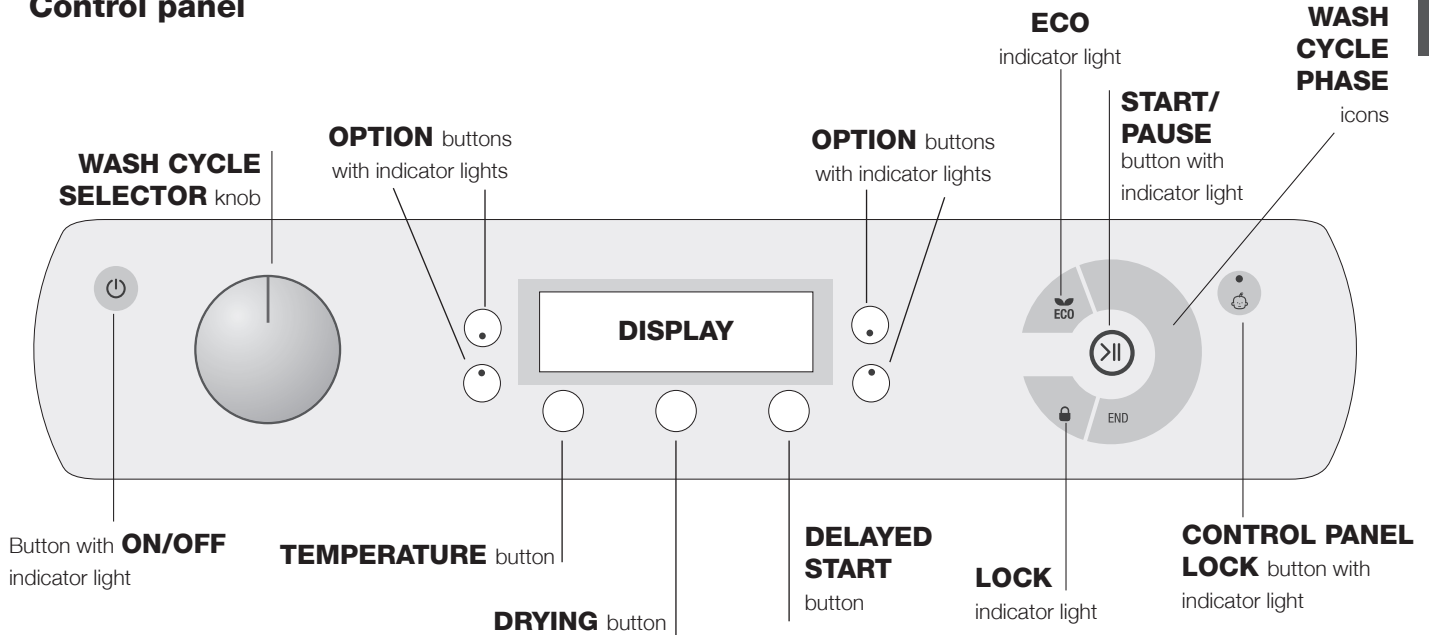

Button with **ON/OFF** indicator light: press this briefly to switch the machine on or off. The green indicator light indicates that the machine is switched on. To switch off the washer-dryer during the wash cycle, press and hold the button for approximately 3 seconds; if the button is pressed briefly or accidentally the machine will not switch off. If the machine is switched off during a wash cycle, this wash cycle will be cancelled.

WASH CYCLE SELECTOR knob: may be turned in either direction. To select the most suitable wash cycle, please refer to the "Table of wash cycles". The knob will not move during the wash cycle.

TEMPERATURE (🌡️) button: press to modify or exclude the temperature setting; the value selected will appear on the display above (see "How to run a wash cycle or a drying cycle").

DRYING button (☀️): press to decrease or exclude drying; the selected drying level or time will appear on the display (see "How to run a wash cycle or a drying cycle").

DELAYED START (🕒) button: press to set a delayed start for the selected wash cycle; the set delay time will appear on the display above (see "How to run a wash cycle or a drying cycle").

OPTION buttons with indicator lights: press to select the available options. The indicator light corresponding to the selected option will remain lit (see "How to run a wash cycle or a drying cycle").

WASH CYCLE PHASE icons: these illuminate to indicate the progress of the wash cycle (Wash 🌀 – Rinse 🚰 – Spin/Drain 🌀 – Drying ☀️). The text **END** lights up when the cycle is complete.

START/PAUSE button with indicator light: when the green indicator light flashes slowly, press the button to start a wash cycle. Once the cycle has begun the indicator light will remain lit in a fixed manner. To pause the wash cycle, press the button again; the indicator light will flash in an orange colour. If the "LOCK" 🔒 indicator light is switched off, the door may be opened. To start the wash cycle from the point at which it was interrupted, press the button again.

LOCK 🔒 indicator light: indicates that the porthole door is locked. To open the door, pause the wash cycle (see "How to run a wash cycle or a drying cycle").



CONTROL PANEL LOCK (🔒) button with indicator light: to activate or deactivate the control panel lock, press and hold the button for approximately 2 seconds. when the indicator light is illuminated, the control panel is locked (apart from the ON/OFF button). This means it is possible to prevent wash cycles from being modified accidentally, especially where there are children in the home.

ECO indicator light: the **ECO** icon lights up when, after altering the washing parameters, an energy saving of at least 10% is made. Furthermore, before the machine enters "Standby" mode, the icon will light up for a few seconds; when the machine is switched off the estimated energy saving will be around the 80% mark.



How to run a wash cycle or a drying cycle

EN

WARNING: before you use the wasdher-dryer for the first time, run a wash cycle with detergent and no laundry, using the 90° cottons cycle without pre-wash.



1. **SWITCH THE MACHINE ON.** Press the  button. All the indicator lights will illuminate for 1 second; the indicator light corresponding to the  button will then remain lit in a fixed manner and the START/PAUSE indicator light will flash slowly.
2. **LOAD THE LAUNDRY.** Open the porthole door. Load the laundry, making sure you do not exceed the maximum load value indicated in the table of wash cycles on the following page.
3. **MEASURE OUT THE DETERGENT.** Pull out the detergent dispenser drawer and pour the detergent into the relevant compartments as described in "Description of the machine".
4. **CLOSE THE PORTHOLE DOOR.**
5. **SELECT THE PROGRAMME.** Turn the WASH CYCLE SELECTOR KNOB right or left, until you have selected the desired wash cycle.
6. **CUSTOMISE THE WASH CYCLE.** Use the relevant buttons on the control panel:

Modify the temperature.

The machine automatically displays the maximum temperature values set for the selected cycle, or the most recently-used settings if they are compatible with the selected cycle. The temperature can be decreased by pressing the  button, until the cold wash () setting is reached. If this button is pressed again, the maximum values are restored.

! Exception: if the  programme is selected, the temperature can be increased up to a value of 90°C.

Setting the drying cycle.

The first time the button  is pressed, the machine will automatically select the maximum drying cycle which is compatible with the selected wash cycle. Subsequent presses will decrease the drying level and then the drying time, until the cycle is excluded completely (). If this button is pressed again, the maximum values are restored.

Drying may be set as follows:

A - Based on a set time period: between **20** and **180** minutes.

B - Based on the desired laundry dryness level:

Iron "L1": suitable for clothes which will need ironing afterwards. the remaining dampness softens creases, making them easier to remove.

Hanger "L2": ideal for clothes which do not need to be dried fully.



Cupboard "L3": suitable for laundry which can be put back in a cupboard without being ironed.

Extra "L4": suitable for garments which need to be dried completely, such as sponges and bathrobes.



If your laundry load to be washed and dried is much greater than the maximum stated load, perform the wash cycle, and when the cycle is complete, divide the garments into groups and put some of them back in the drum. At this point, follow the instructions provided for a "Drying only" cycle. Repeat this procedure for the remainder of the load.

A cooling-down period is always added to the end of each drying cycle.

Drying only

Use the cycle selector knob to select a drying cycle () in accordance with the type of fabric. The desired drying level or time may also be set using the DRYING button .

Set a delayed start.

Press the button until you have reached the desired delay time. During the setting process, the delay time is shown on the display and the  symbol flashes. After selecting a delayed start time, the fixed  symbol and the cycle duration will appear on the display. Press the button once to display the selected delay time. To remove the delayed start option, press the button until the display shows the text OFF; the  symbol will disappear.

! Once the START/PAUSE button has been pressed, the time delay may only be decreased.



Modify the cycle settings.

Press the OPTION buttons to customise the wash cycle in accordance with your own requirements.

- Press the button to activate the option; the corresponding indicator light will switch on.
- Press the button again to disable the option; the indicator light will switch off.

! If the selected option is not compatible with the selected wash cycle, this incompatibility will be signalled by the flashing of the indicator light and a sound alert (3 beeps); the option will not be activated.

! If the selected option is not compatible with another option that has been selected previously, the indicator light corresponding to the first option selected will flash and only the second option will be activated; the indicator light corresponding to the button will remain lit in a constant manner.

7. **START THE PROGRAMME.** Press the START/PAUSE button. The corresponding indicator light remains lit in a fixed manner and the porthole door locks (the  LOCK indicator light illuminates). The icons corresponding to the wash cycle phases will light up during the cycle to indicate which phase is currently in progress. To change a wash cycle once it has already started, pause the wasdher-dryer by pressing the START/PAUSE button; then select the desired cycle and press the START/PAUSE button again. To open the door during a wash cycle, press the START/PAUSE button; if the LOCK  indicator light is switched off you may open the door. Press the START/PAUSE button again to restart the wash cycle from the point at which it was interrupted.
 8. **THE END OF THE WASH CYCLE.** This is indicated by the illuminated text **END**. The porthole door may be opened immediately. If the START/PAUSE indicator light is flashing, press the button to end the cycle. Open the door, unload the laundry and switch off the machine.
- ! If you wish to cancel a cycle which has already begun, press and hold the  button until the cycle stops and the machine switches off.

Wash cycles and options

Table of wash cycles

Icon	Description of the wash cycle	Max. temp. (°C)	Max. speed (rpm)	Drying	Detergent and additives			Max. load (kg)	Cycle duration
					Pre-wash	Wash	Fabric softener		
	Cotton Coloureds (2): lightly soiled whites and delicate colours.	40°	1600	●	-	●	●	9	(*) The duration of the wash cycles can be checked on the display.
	Synthetics Resistant	60°	800	●	-	●	●	5	
	Whites	60°	1600	●	-	●	●	6	
	Coloureds	40°	1600	●	-	●	●	6	
	Darks	30°	800	●	-	●	●	6	
	Wool Platinum Care: for wool, cashmere, etc.	40°	800	●	-	●	●	2,5	
	Ultradelicates	30°	0	●	-	●	●	1	
	Anti Allergy	60°	1600	●	-	●	●	6	
	Rinse	-	1600	●	-	-	●	9	
	Spin and Pump out	-	1600	●	-	-	-	9	
	Wash&Dry	30°	1600	●	-	●	●	1	
	Drying Cottons	-	-	●	-	-	-	7	
	Drying Wool	-	-	●	-	-	-	2,5	
	Drying Synthetics	-	-	●	-	-	-	5	
	Cotton Hygiene Prewash (Add detergent to the relevant compartment).	90°	1600	●	●	●	●	9	
	Cotton Whites (1): heavily soiled whites and resistant colours.	60° (Max. 90°C)	1600	●	-	●	●	9	

The length of cycle shown on the display or in this booklet is an estimation only and is calculated assuming standard working conditions. The actual duration can vary according to factors such as water temperature and pressure, the amount of detergent used, the amount and type of load inserted, load balancing and any wash options selected.

(*) Note: 10 minutes after the START, the machine will recalculate the time remaining until the end of the wash cycle on the basis of the load inside it; this value will then be shown on the display.

For all Test Institutes:

- 1) Test wash cycle in compliance with regulation EN 50229: set wash cycle with a temperature of 60°C.
- 2) Long wash cycle for cottons: set wash cycle with a temperature of 40°C.

Wash options

Extra rinse

By selecting this option, the efficiency of the rinse is increased and optimal residual detergent removal is guaranteed. It is particularly useful for skin which is sensitive to detergents. We recommend this option is used with a full load of washing, or when a large amount of detergent is required.

! It cannot be used in conjunction with , , , , .

Easy Iron

By selecting this option, the wash and spin cycles will be modified in order to reduce the formation of creases.

At the end of the cycle the wasdher-dryer drum will rotate slowly; the “Easy Iron” and START/PAUSE indicator lights will flash. To end the cycle press the START/PAUSE button or the “Easy Iron” button.

! It cannot be used in conjunction with , , , , , .

Note: If you also want to run the drying cycle, this option is enabled only if combined with level “Iron”.

Spin reduction

By selecting this function, reduces the spin speed.

! It cannot be used in conjunction with , , , , .

Time Saver

If you select this option, the wash cycle duration will be reduced by up to 50%, depending on the selected cycle, thereby guaranteeing simultaneous water and energy saving. Use this cycle for lightly soiled garments.

! It cannot be used in conjunction with , , , , .

Detergents and laundry

EN

Detergent

The type and quantity of detergent required depend on the type of fabric you are washing (cotton, wool, silk, etc.), as well as its colour, the washing temperature, the level of soiling and the hardness of the water in the area.

Measuring out the detergent carefully will avoid wastage and help to protect the environment: although they are biodegradable, detergents still contain ingredients which alter the balance of nature.

We recommend the following:

- use powder detergents for white cotton garments and pre-washing.
- use liquid detergents for delicate cotton garments and for all low-temperature wash cycles.
- use gentle liquid detergents for wool and silk garments.

The detergent should be poured into the relevant compartment - or the dispenser placed directly inside the drum - before the wash cycle begins. In the latter case, it will not be possible to select the Cottons with pre-wash cycle.

! Do not use hand washing detergents because these create too much foam.

Preparing the laundry

- Shake out the garments before loading them into the machine.
- Divide the laundry according fabric type (symbol on the washing instruction label) and colour, making sure you separate the coloured garments from the white ones;
- Empty all pockets and check the buttons;
- Do not exceed the values listed in the "Table of wash cycles", which refer to the weight of the laundry when dry.

How much does your laundry weigh?

1 sheet	400-500 g
1 pillowcase	150-200 g
1 tablecloth	400-500 g
1 bathrobe	900-1200 g
1 towel	150-250 g
1 pair of jeans	400-500 g
1 shirt	150-200 g

Washing recommendations

Whites: use this cycle  to wash white clothes. The programme is designed to maintain the brightness of white clothes over time.

If the drying function is selected, a drying cycle automatically activates at the end of the wash cycle that resembles open-air drying, with the added advantages of preserving garments from yellowing due to sunlight exposure and preventing loss of whiteness caused by the possible presence of dust in the air. Drying cycles can only be selected on a level basis.

Coloureds: use this cycle  to wash bright coloured clothes. The programme is designed to maintain bright colours over time.

Darks: Use cycle  to wash dark-coloured garments. This programme is designed to maintain dark colours over time. We recommend using a liquid detergent for the best results when washing dark-coloured garments.

When you select the drying function, at the end of the washing cycle the machine will automatically perform a

delicate drying cycle that preserves the colours of the garments. The display will show the level "L2".

Max. load: 3 kg.





Wool: the wool wash cycle on this Hotpoint-Ariston machine has been tested and approved by The Woolmark Company for washing wool garments labelled as hand washable provided that the garments are washed according to the instructions on the garment label and those issued by the manufacturer of this washing machine. Hotpoint-Ariston is the first washing machine brand to be approved by The Woolmark Company for Apparel Care-Platinum for its washing performance and consumption of energy and water. (M1135)



In UK, Eire, Hong Kong and India the Woolmark trade mark is a Certification trade mark.

Ultradelicates: use programme  to wash very delicate garments having strasses or sequins.

We recommend turning the garments inside out before washing and placing small items into the special bag for washing delicates. Use liquid detergent on delicate garments for best results.

To wash **Silk** garments and **Curtains** select cycle  and then option  (in this case it will also be possible to enable the "Extra Rinse" option); the machine will end the cycle while the laundry is soaking and the  indicator light will flash. To drain the water so that the laundry may be removed, press the START/PAUSE button or the  button.

When selecting an exclusively time-based drying function, a drying cycle is performed at the end of the wash cycle that is particularly delicate, thanks to light handling and appropriate temperature control of the water jet.

The recommended durations are:

1 kg of synthetic garments --> 160 min

1 kg of synthetic and cotton garments --> 180 min

1 kg of cotton garments --> 180 min

The degree of dryness depends on the load and fabric composition.

Anti Allergy: use programme  to remove major allergens such as pollen, mites, cat's and dog's hair.

Wash&Dry: select programme  for washing and drying lightly soiled garments (Cotton and Synthetic) in a short time.

This cycle may be used to wash and dry a laundry load of up to 1 kg in just 45 minutes. To achieve optimum results, use liquid detergent and pre-treat cuffs, collars and stains.

Stubborn stains: it is wise to treat stubborn stains with solid soap before washing, and to use the Cottons with pre-wash cycle.

Load balancing system

Before every spin cycle, to avoid excessive vibrations before every spin and to distribute the load in a uniform manner, the drum rotates continuously at a speed which is slightly greater than the washing rotation speed. If, after several attempts, the load is not balanced correctly, the machine spins at a reduced spin speed. If the load is excessively unbalanced, the Washer-dryer performs the distribution process instead of spinning. To encourage improved load distribution and balance, we recommend small and large garments are mixed in the load.

Trouble shooting

Your wasdher-dryer could occasionally fail to work. Before contacting the Technical Assistance Centre (see “Assistance”), make sure that the problem cannot be solved easily using the following list.

Problem:

Possible causes / Solutions:

The Washer-dryer does not switch on.

- The appliance is not plugged into the socket fully, or not enough to make contact.
- There is no power in the house.



The wash cycle does not start.

- The door is not closed properly.
- The START/PAUSE button has not been pressed.
- The water tap has not been opened.
- A delayed start has been set.

The Washer-dryer does not fill with water.

- The water inlet hose is not connected to the tap.
- The hose is bent.
- The water tap has not been opened.
- There is no water supply in the house.
- The pressure is too low.
- The START/PAUSE button has not been pressed.

The Washer-dryer door remains locked.

- If you have selected the  function, at the end of the cycle the Washer-dryer drum will rotate slowly; to end the cycle press the START/PAUSE button or the  button.

The machine continuously fills with water and drains.

- The drain hose is not fitted at a height between 65 and 100 cm from the floor (see “Installation”).
- The free end of the hose is under water (see “Installation”).
- If the dwelling is on one of the upper floors of a building, there may be problems relating to water drainage, causing the Washer-dryer to fill with water and drain continuously. Special anti-draining valves are available in shops and help to prevent this inconvenience.
- The wall drainage system is not fitted with a breather pipe.

The Washer-dryer does not drain or spin.

- The wash cycle does not include draining: Some wash cycles require the drain phase to be started manually (see “Wash cycles and options”).
- The  option is enabled: to complete the wash cycle, press the START/PAUSE button (“Wash cycles and options”).
- The drain hose is bent (see *Installation*).
- The drainage duct is clogged.

The machine vibrates a lot during the spin cycle.

- The drum was not unlocked correctly during installation (see “Installation”).
- The machine is not level (see “Installation”).
- The machine is trapped between cabinets and walls (see “Installation”).
- The load is unbalanced (see “Detergents and laundry”).

The Washer-dryer leaks.

- The water inlet hose is not screwed on properly (see “Installation”).
- The detergent dispenser is blocked (to clean it, see “Care and maintenance”).
- The drain hose is not fixed in place properly (see “Installation”).

The icons corresponding to the “Phase in progress” flash rapidly at the same time as the ON/OFF indicator light.

- Switch off the machine and unplug it, wait for approximately 1 minute and then switch it back on again. If the problem persists, contact the Technical Assistance Service.

There is too much foam.

- The detergent is not suitable for machine washing (it should display the text “for Washing machine” or “hand and machine wash”, or the like).
- Too much detergent was used.

The Washer-dryer door remains locked.

- Perform the manual unlocking procedure (see “Precautions and tips”).

The washer-dryer does not dry.

- The appliance is not plugged into the socket, or not enough to make contact.
- There has been a power failure.
- The appliance door is not shut properly.
- A DELAY TIMER has been set.
- DRYING is in the  position.

Assistance

EN

Before calling for Assistance:

- Check whether you can solve the problem by yourself (see “*Trouble shooting*”);
- Restart the wash cycle to check whether the problem has been solved;
- If it has not, contact the Authorised Technical Assistance Service.

! If the wasdher-dryer has been installed or used incorrectly, you will have to pay for the call-out service.

! Always request the assistance of authorised technicians.

Please have the following information to hand:

- the type of problem;
- the appliance model (Mod.);
- the serial number (S/N).

The above information can be found on the data plate located on the appliance itself.

! Note: to exit “Demo mode”, switch machine off, then press and hold the two “START/PAUSE” >|| and “ON/OFF” ⏻ buttons simultaneously for 3 seconds.

 Questo simbolo ti ricorda di leggere questo libretto istruzioni.

I



Italiano

AQUALTIS AQD970F 69

Sommario

Installazione, 14-15

Disimballo e livellamento
Collegamenti idraulici ed elettrici
Dati tecnici

Manutenzione e cura, 16

Escludere acqua e corrente elettrica
Pulire la macchina
Pulire il cassetto dei detersivi
Curare il cestello
Pulire la pompa
Controllare il tubo di alimentazione dell'acqua

Precauzioni e consigli, 17

Sicurezza generale
Smaltimento
Apertura manuale della porta oblò

Descrizione della macchina, 18-19

Pannello comandi

Come effettuare un ciclo di lavaggio o asciugatura, 20

Programmi e opzioni, 21

Tabella Programmi
Le opzioni di lavaggio

Detersivi e biancheria, 22

Detersivo
Preparare la biancheria
Consigli di lavaggio
Sistema bilanciamento del carico

Anomalie e rimedi, 23

Assistenza, 24

Assistenza Attiva 7 giorni su 7

Installazione

! È importante conservare questo libretto per poterlo consultare in ogni momento. In caso di vendita, di cessione o di trasloco, assicurarsi che resti insieme alla lavasciuga.

! Leggere attentamente le istruzioni: ci sono importanti informazioni sull'installazione, sull'uso e sulla sicurezza.

! Nella busta contenente questo libretto troverete, oltre alla garanzia, dei particolari che serviranno per l'installazione.

Disimballo e livellamento

Disimballo

1. Una volta disimballata la lavasciuga, controllare che non abbia subito danni durante il trasporto. Se fosse danneggiata non collegarla e contattare il rivenditore.

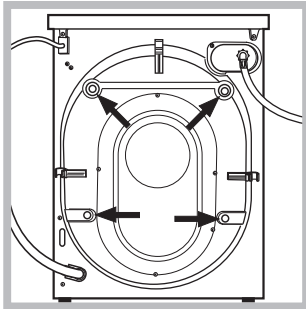

2. Rimuovere le 4 viti di protezione per il trasporto ed il relativo distanziale posti nella parte posteriore (vedi figura).

3. Chiudere i fori con i tappi di plastica contenuti nella busta.
4. Conservare tutti i pezzi; qualora la lavasciuga dovesse essere trasportata, dovranno essere rimontati per evitare danneggiamenti interni.

! Gli imballaggi non sono giocattoli per bambini.

Livellamento

1. Posizionare la lavasciuga su un pavimento piano e rigido, senza appoggiarla a muri o mobili.

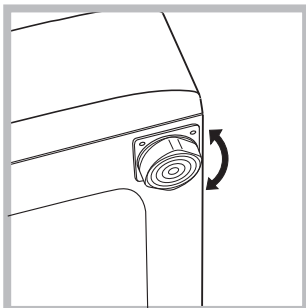

2. Compensare le irregolarità svitando o avvitando i piedini finché la macchina non sia orizzontale (non deve essere inclinata più di 2 gradi).

! Un accurato livellamento dà stabilità ed evita vibrazioni e rumorosità soprattutto nella fase di centrifuga.

! In caso sia posizionata su moquette o tappeti, regolare i piedini in modo da conservare sotto la lavasciuga lo spazio necessario per la ventilazione.

Collegamenti idraulici ed elettrici

Collegamento del tubo di alimentazione dell'acqua

! Prima di collegare il tubo di alimentazione alla rete idrica, far scorrere l'acqua finché non sia limpida.

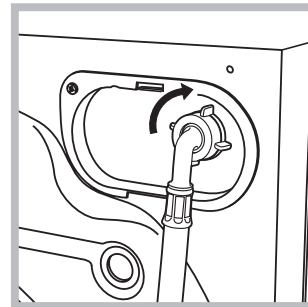

1. Collegare il tubo di alimentazione alla macchina avvitandolo all'apposita presa d'acqua, nella parte posteriore in alto a destra (vedi figura).

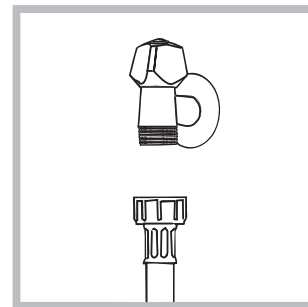

2. Collegare il tubo di alimentazione avvitandolo a un rubinetto d'acqua fredda con bocca filettata da 3/4 gas (vedi figura).

3. Fare attenzione che nel tubo non ci siano né pieghe né strozzature.

! La pressione idrica del rubinetto deve essere compresa nei valori della tabella Dati tecnici (vedi pagina a fianco).

! Se la lunghezza del tubo di alimentazione non fosse sufficiente, rivolgersi a un negozio specializzato o a un tecnico autorizzato.

! Non utilizzare mai tubi di carico usati o vecchi, ma quelli in dotazione alla macchina.

Collegamento del tubo di scarico

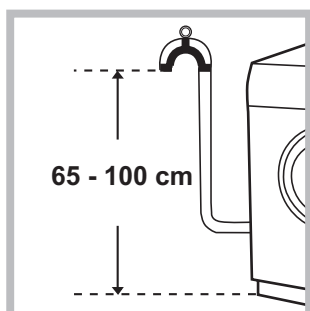

Collegare il tubo di scarico a una condotta di scarico o a uno scarico a muro posti tra 65 e 100 cm da terra evitando assolutamente di piegarlo.

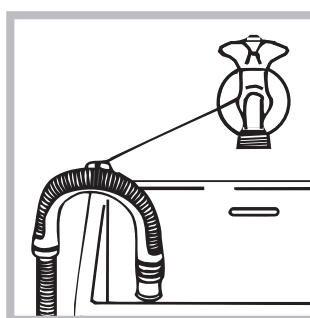

In alternativa, appoggiare il tubo di scarico al bordo di un lavandino o di una vasca, legando la guida in dotazione al rubinetto (vedi figura). L'estremità libera del tubo di scarico non deve rimanere

immersa nell'acqua.

! È sconsigliato usare tubi di prolunga; se indispensabile, la prolunga deve avere lo stesso diametro del tubo originale e non superare i 150 cm.

Collegamento elettrico

Prima di inserire la spina nella presa della corrente, accertarsi che:

- la presa abbia la messa a terra e sia a norma di legge;
- la presa sia in grado di sopportare il carico massimo di potenza della macchina, indicato nella tabella Dati tecnici (vedi a fianco);
- la tensione di alimentazione sia compresa nei valori indicati nella tabella Dati tecnici (vedi a fianco);
- la presa sia compatibile con la spina della macchina. In caso contrario far sostituire la presa o la spina.

! La macchina non va installata all'aperto, nemmeno se lo spazio è riparato, perché è molto pericoloso lasciarla esposta a pioggia e temporali.

! A macchina installata, la presa della corrente deve essere facilmente raggiungibile.

! Non usare prolunghe e multiple.

! Il cavo non deve subire piegature o compressioni.

! Il cavo di alimentazione e la spina devono essere sostituiti solo da tecnici autorizzati.

Attenzione! L'azienda declina ogni responsabilità qualora queste norme non vengano rispettate.

Dati tecnici

Modello	AQD970F 69
Dimensioni	larghezza cm 59,5 altezza cm 85 profondità cm 64,5
Capacità	da 1 a 9 kg per il lavaggio da 1 a 7 kg per l'asciugatura
Collegamenti elettrici	vedi la targhetta caratteristiche tecniche applicata sulla macchina
Collegamenti idrici	pressione massima 1 MPa (10 bar) pressione minima 0,05 MPa (0,5 bar) capacità del cesto 71 litri
Velocità di centrifuga	sino a 1600 giri al minuto
Programmi di prova secondo la direttiva EN 50229	lavaggio: programma  ; temperatura 60°C; effettuato con 9 kg di carico. asciugatura: l'asciugatura del carico minore deve essere effettuata selezionando il livello di asciugatura "EXTRA", il carico di biancheria deve essere composto da 2 lenzuola, 1 federa e 1 asciugamano; l'asciugatura del carico restante deve essere effettuata selezionando il livello di asciugatura "EXTRA".



Questa apparecchiatura è conforme alle seguenti Direttive Comunitarie:
- 2004/108/CE (Compatibilità Elettromagnetica)
- 2012/19/EU
- 2006/95/CE (Bassa Tensione)

Manutenzione e cura

Escludere acqua e corrente elettrica

- Chiudere il rubinetto dell'acqua dopo ogni lavaggio. Si limita così l'usura dell'impianto idraulico della macchina e si elimina il pericolo di perdite.
- Staccare la spina della corrente quando si pulisce la macchina e durante i lavori di manutenzione.

Pulire la macchina

La parte esterna e le parti in gomma possono essere puliti con un panno imbevuto di acqua tiepida e sapone. Non usare solventi o abrasivi.

Pulire il cassetto dei detersivi

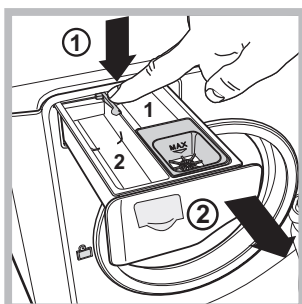

Per estrarre il cassetto premere la leva (1) e tirarlo verso l'esterno (2) (vedi figura). Lavarlo sotto l'acqua corrente; questa pulizia va effettuata frequentemente.

Curare il cestello

- Lasciare sempre socchiusa la porta oblò per evitare che si formino cattivi odori.

Pulire la pompa

La macchina è dotata di una pompa autopulente che non ha bisogno di manutenzione. Può però succedere che piccoli oggetti (monete, bottoni) cadano nella precamera che protegge la pompa, situata nella parte inferiore di essa.

! Assicurarsi che il ciclo di lavaggio sia terminato e staccare la spina.

Per accedere alla precamera:

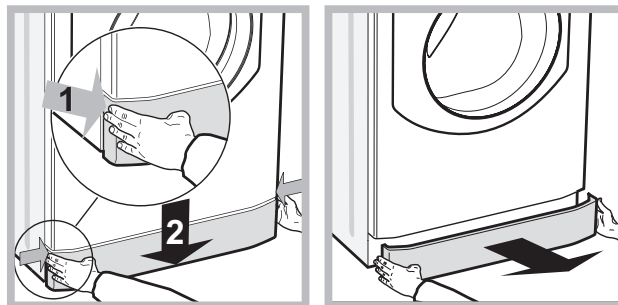

1. rimuovere il pannello di copertura sul lato anteriore della macchina premendo verso il centro, quindi spingere verso il basso da entrambe i lati ed estrarlo (vedi figura);

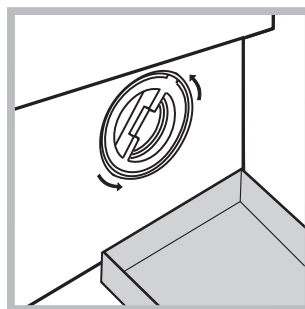

2. posizionare un contenitore per raccogliere l'acqua che uscirà (circa 1,5 lt) (vedi figura);
3. svitare il coperchio ruotandolo in senso antiorario (vedi figura);

4. pulire accuratamente l'interno;
5. riavvitare il coperchio;
6. rimontare il pannello assicurandosi, prima di spingerlo verso la macchina, di aver inserito i ganci nelle apposite asole.

Controllare il tubo di alimentazione dell'acqua

Controllare il tubo di alimentazione almeno una volta all'anno. Se presenta screpolature e fessure va sostituito: durante i lavaggi le forti pressioni potrebbero provocare improvvise spaccature.

Precauzioni e consigli

! La macchina è stata progettata e costruita in conformità alle norme internazionali di sicurezza. Queste avvertenze sono fornite per ragioni di sicurezza e devono essere lette attentamente.

Sicurezza generale

- Questo apparecchio è stato concepito esclusivamente per un uso di tipo domestico.
- L'apparecchio non deve essere utilizzato da persone (bambini compresi) con capacità fisiche, sensoriali o mentali ridotte e con esperienze e conoscenze insufficienti, a meno che tale utilizzo non avvenga sotto la supervisione o le istruzioni di una persona responsabile della loro sicurezza.
I bambini devono essere sorvegliati per garantire che non giochino con l'apparecchio.
 - Non asciugare capi non lavati.
 - I capi sporchi di sostanze quali l'olio di cottura, l'acetone, l'alcol, la benzina, il cherosene, gli smacchiatori, la trementina, la cera e le sostanze per rimuoverla devono essere lavati in acqua calda con una quantità maggiore di detergente prima di asciugarli nell'asciugabiancheria.
 - Oggetti come la gomma espansa (schiuma di lattice), le cuffie per la doccia, i materiali tessili impermeabili, gli articoli con un lato di gomma e i vestiti o i cuscini che hanno delle parti in schiuma di lattice non devono essere asciugati nell'asciugabiancheria.
 - Ammorbidenti o prodotti simili devono essere usati conformemente alle istruzioni del produttore.
 - La parte finale di un ciclo dell'asciugabiancheria avviene senza calore (ciclo di raffreddamento) per garantire che gli articoli non vengano danneggiati.**ATTENZIONE:** Non arrestare mai un'asciugabiancheria prima del termine del programma di asciugatura. In questo caso prelevare rapidamente tutti i capi di biancheria e stenderli per farli raffreddare rapidamente.
- Non toccare la macchina a piedi nudi o con le mani o i piedi bagnati o umidi.
- Non staccare la spina dalla presa della corrente tirando il cavo, bensì afferrando la spina.
- Non toccare l'acqua di scarico, che può raggiungere temperature elevate.
- Non forzare in nessun caso la porta l'oblò: potrebbe danneggiarsi il meccanismo di sicurezza che protegge da aperture accidentali.
- In caso di guasto, in nessun caso accedere ai meccanismi interni per tentare una riparazione.
- Controllare sempre che i bambini non si avvicinino alla macchina in funzione.
- Se deve essere spostata, lavorare in due o tre persone con la massima attenzione. Mai da soli perché la macchina è molto pesante.
- Prima di introdurre la biancheria controllare che il cestello sia vuoto.
- Durante l'asciugatura l'oblò tende a scaldarsi.
- Non asciugare biancheria lavata con solventi infiammabili (es. trielina).
- Non asciugare gommapiuma o elastomeri analoghi.
- Assicurati che durante le fasi di asciugatura il rubinetto dell'acqua sia aperto.

Smaltimento

- Smaltimento del materiale di imballaggio: attenersi alle norme locali, così gli imballaggi potranno essere riutilizzati.
- La direttiva Europea 2012/19/EU sui rifiuti di apparecchiature elettriche ed elettroniche, prevede che gli elettrodomestici non debbano essere smaltiti nel normale flusso dei rifiuti solidi urbani. Gli apparecchi dismessi devono essere raccolti separatamente per ottimizzare il tasso di recupero e riciclaggio dei materiali che li compongono ed impedire potenziali danni per la salute e l'ambiente. Il simbolo del cestino barrato è riportato su tutti i prodotti per ricordare gli obblighi di raccolta separata.
Per ulteriori informazioni, sulla corretta dismissione degli elettrodomestici, i detentori potranno rivolgersi al servizio pubblico preposto o ai rivenditori.

Apertura manuale della porta oblò

In mancanza di energia elettrica è possibile aprire la porta per scaricare il bucato procedendo nel modo seguente:

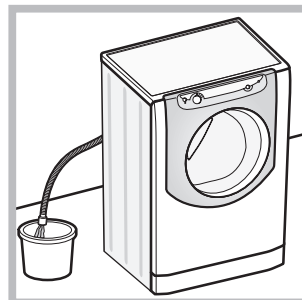

1. togliere la spina dalla presa di corrente.
2. verificare che il livello dell'acqua all'interno della macchina sia inferiore rispetto all'apertura dell'oblò; in caso contrario togliere l'acqua in eccedenza attraverso il tubo di scarico raccogliendola in un secchio come indicato in figura.

3. rimuovere il pannello di copertura sul lato anteriore della lavabiancheria (vedi pagina seguente).

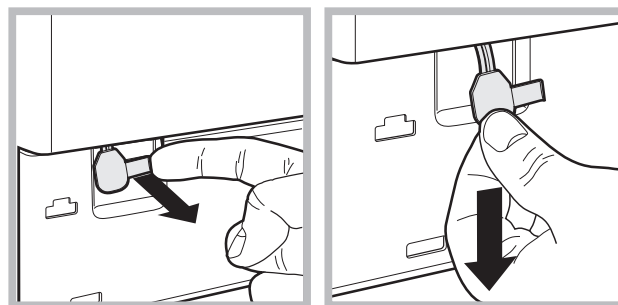

4. utilizzando la linguetta indicata in figura tirare verso l'esterno fino a liberare il tirante in plastica dal fermo; tirarlo successivamente verso il basso fino a sentire un "click" che indica che la porta è sbloccata.
5. aprire la porta; nel caso non sia ancora possibile ripetere l'operazione.
6. rimontare il pannello assicurandosi, prima di spingerlo verso la macchina, di aver inserito i ganci nelle apposite asole.

Descrizione della macchina

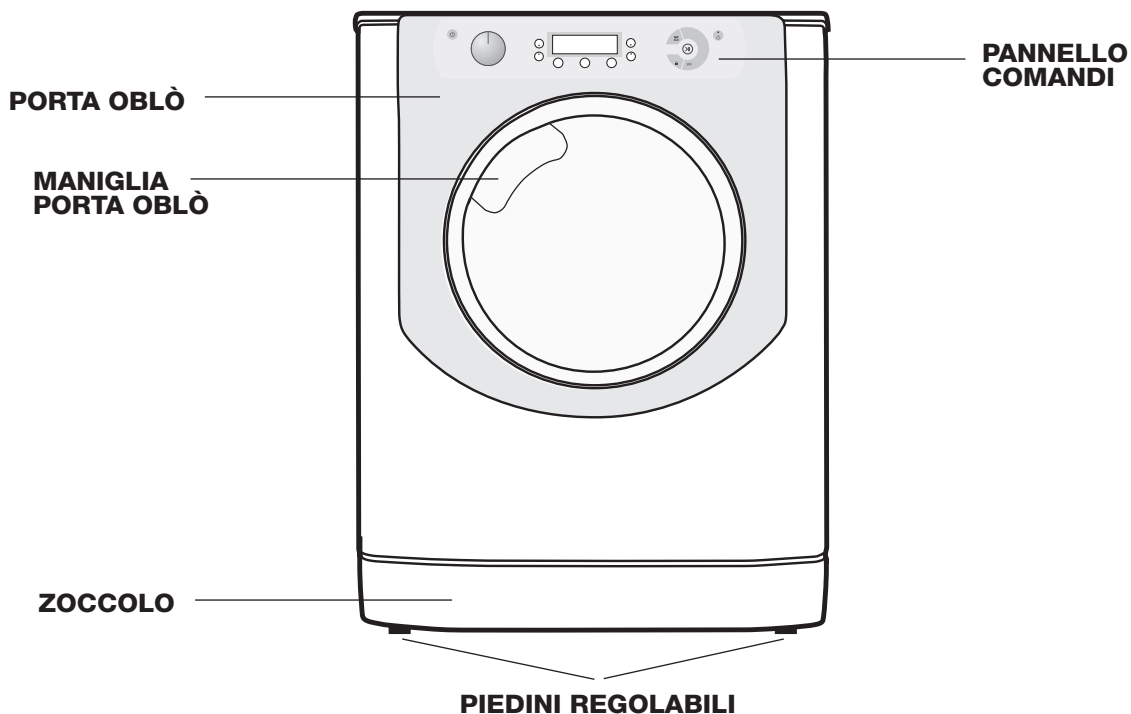

PORTA OBLÒ'



Per aprire la porta oblo' utilizzare sempre l'apposita maniglia (vedi figura).

CASSETTO DETERSIVI

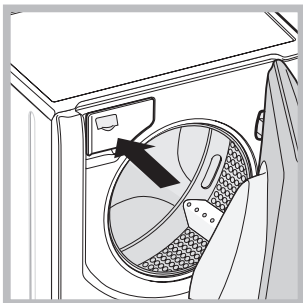

Il cassetto detersivi si trova all'interno della macchina e vi si accede aprendo la porta.

Per il dosaggio dei detersivi vedi il capitolo "Detersivi e biancheria".

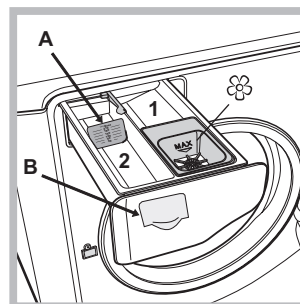

1. *vaschetta per il prelavaggio*: usare detersivo in polvere.

2. *vaschetta per il lavaggio*: Nel caso di utilizzo di detersivo liquido si consiglia di utilizzare la paretina **A** in dotazione per un corretto dosaggio. Per l'utilizzo del detersivo in polvere riporre la

paretina nella cavità **B**.

☼ *vaschetta per additivi*: per ammorbidente o additivi liquidi. Si raccomanda di non superare mai il livello massimo indicato dalla griglia e di diluire ammorbidenti concentrati.

Modalità di stand by

Questa lavatrice, in conformità alle nuove normative legate al risparmio energetico, è dotata di un sistema di autospegnimento (stand by) che entra in funzione dopo circa 30 minuti nel caso di non utilizzo. Premere brevemente il tasto ON-OFF  e attendere che la macchina si riattivi.

Consumo in off-mode: 0,5 W

Consumo in Left-on: 8 W

Pannello comandi

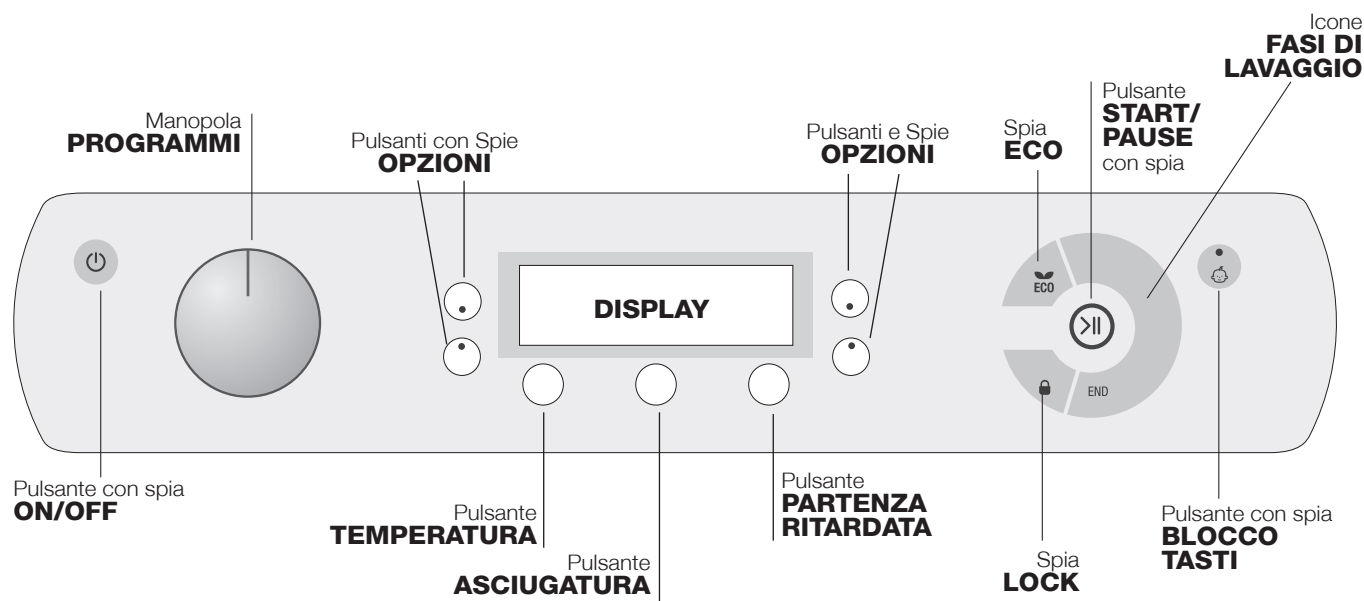

Pulsante con spia ON/OFF: premere brevemente il pulsante per accendere o spegnere la macchina. La spia verde indica che la macchina è accesa. Per spegnere la lavasciuga durante il lavaggio è necessario tenere premuto il pulsante più a lungo, circa 3 sec.; una pressione breve o accidentale non permetterà lo spegnimento della macchina. Lo spegnimento della macchina durante un lavaggio in corso annulla il lavaggio stesso.

Manopola PROGRAMMI: può essere ruotata in entrambe le direzioni. Per impostare il programma più adatto vedi la "Tabella programmi". Durante il lavaggio la manopola resta ferma.

Pulsante TEMPERATURA: premere per modificare o escludere la temperatura; il valore scelto viene indicato dal display soprastante (vedi "Come effettuare un ciclo di lavaggio o asciugatura").

Pulsante ASCIUGATURA: premere per ridurre o escludere l'asciugatura; il livello o il tempo di asciugatura selezionato viene indicato nel display (vedi "Come effettuare un ciclo di lavaggio o asciugatura").

Pulsante PARTENZA RITARDATA: premere per impostare una partenza ritardata del programma prescelto; il valore del ritardo impostato viene indicato dal display soprastante (vedi "Come effettuare un ciclo di lavaggio o asciugatura").

Pulsanti con Spie OPZIONI: premere per selezionare le opzioni disponibili. La spia relativa all'opzione selezionata rimarrà accesa (vedi "Come effettuare un ciclo di lavaggio o asciugatura").

Icône FASI DI LAVAGGIO: si illuminano ad indicare l'avanzamento del ciclo (Lavaggio - Risciacquo - Centrifuga/Scarico - Asciugatura). La scritta **END** si illumina quando il ciclo è terminato.

Pulsante con spia START/PAUSE: quando la spia verde lampeggia lentamente, premere il pulsante per avviare un lavaggio. A ciclo avviato la spia diventa fissa. Per mettere in pausa il lavaggio, premere nuovamente il pulsante; la spia lampeggerà con colore arancione. Se la spia "LOCK" è spenta, si potrà aprire la porta oblò. Per far ripartire il lavaggio dal punto in cui è stato interrotto, premere nuovamente il pulsante.



Spia LOCK: indica che la porta oblò è bloccata. Per aprire la porta è necessario mettere il ciclo in pausa (vedi pagina seguente).

BLOCCO TASTI: per attivare o disattivare il blocco del pannello comandi, tenere premuto il pulsante per circa 2 secondi. La spia accesa indica che il pannello di controllo è bloccato (ad eccezione del tasto ON/OFF. In questo modo si impediscono modifiche accidentali dei programmi, soprattutto se in casa ci sono dei bambini).

Spia ECO: l'icona **ECO** si accenderà quando, modificando i parametri di lavaggio, si otterrà un risparmio di energia di almeno il 10%. Inoltre prima che la macchina entri nella modalità di "Stand by" l'icona **ECO** si accenderà per pochi secondi; a macchina spenta il recupero energetico stimato sarà dell'80% circa.

Come effettuare un ciclo di lavaggio

NOTA: la prima volta che si utilizza la lavasciuga, effettuare un ciclo di lavaggio senza biancheria ma con detersivo impostando il programma cotone 90° senza prelavaggio.

1. **ACCENDERE LA MACCHINA.** Premere il pulsante . Tutte le spie si accenderanno per 1 secondo dopo il quale rimarrà accesa fissa la spia del pulsante , la spia START/PAUSE lampeggerà lentamente.
2. **CARICARE LA BIANCHERIA.** Aprire la porta oblò. Caricare la biancheria facendo attenzione a non superare la quantità di carico indicata nella tabella programmi della pagina successiva.
3. **DOSARE IL DETERSIVO.** Estrarre il cassetto e versare il detersivo nelle apposite vaschette come spiegato in "Descrizione della macchina".
4. **CHIUDERE LA PORTA OBLO'.**
5. **SCEGLIERE IL PROGRAMMA.** Ruotare la MANOPOLA PROGRAMMI verso destra o verso sinistra fino a selezionare il programma desiderato.
6. **PERSONALIZZARE IL CICLO DI LAVAGGIO.** Agire sugli appositi pulsanti del pannello comandi:

Modificare la temperatura.

La macchina visualizza automaticamente la temperatura massima prevista per il programma impostato o l'ultima selezionata se compatibile con il programma scelto. Premendo il pulsante  si riduce progressivamente la temperatura sino al lavaggio a freddo (70°). Un'ulteriore pressione del pulsante riporterà i valori a quelli massimi previsti.

! Eccezione: selezionando il programma  la temperatura può essere portata sino a 90°.

Modificare l'asciugatura

Alla prima pressione del tasto  la macchina seleziona automaticamente il livello di asciugatura massimo compatibile al programma selezionato. Le successive pressioni fanno decrementare il livello e successivamente il tempo di asciugatura fino alla sua esclusione (70°). Un'ulteriore pressione del pulsante riporterà il valore a quello massimo previsto.

Sono previste due tipi di asciugatura:

A - In base al tempo: da 20' a 180'.

B - In base al livello di umidità dei capi asciugati:

Stirare "L1": capi leggermente umidi, facili da stirare.

Appendere "L2": ideale per quei capi che non necessitano di un'asciugatura completa.





Ripiegare "L3": adatto per il bucato da riporre nell'armadio senza bisogno di stiratura.

Extra "L4": adatto capi che necessitano di un'asciugatura completa come spugne e accappatoi.



Se eccezionalmente il carico di biancheria da lavare ed asciugare è superiore al massimo previsto (vedi tabella accanto), effettuare il lavaggio, e a programma ultimato, dividere il carico e rimetterne una parte nel cestello. Seguire a questo punto le istruzioni per effettuare "SOLO ASCIUGATURA". Ripeti le stesse operazioni per il carico rimanente.

Alla fine dell'asciugatura viene effettuato un periodo di raffreddamento.

SOLO ASCIUGATURA

Selezionare con la manopola dei programmi un'asciugatura (--) in base al tipo di tessuto. È possibile impostare anche il livello o il tempo di asciugatura desiderato con il pulsante ASCIUGATURA .

Impostare la partenza ritardata.

Premere il pulsante relativo fino a raggiungere il tempo del ritardo desiderato. Durante l'impostazione viene visualizzato il tempo del ritardo insieme al simbolo  che lampeggia; dopo qualche secondo dalla scelta del ritardo il display visualizzerà il simbolo  fisso e la durata del ciclo. Premendo il pulsante una volta viene visualizzato il tempo di ritardo impostato. Per rimuovere la partenza ritardata premere il pulsante fino a che sul display compare la scritta **OFF**; il simbolo  si spegnerà.

! Una volta premuto il pulsante START/PAUSE il valore del ritardo potrà essere modificato solo diminuendolo.

Modificare le caratteristiche del ciclo.

Premere i pulsanti OPZIONI per personalizzare il lavaggio secondo le proprie esigenze.

- Premere il pulsante per attivare l'opzione; si accenderà la spia relativa.
- Premere nuovamente il pulsante per disattivare l'opzione; la spia si spegnerà.

! Se l'opzione selezionata non è compatibile con il programma impostato, l'incompatibilità verrà segnalata con il lampeggio della spia ed un segnale acustico (3 beep) e l'opzione non verrà attivata.

! Se l'opzione selezionata non è compatibile con un'altra precedentemente impostata, la spia relativa alla prima opzione selezionata lampeggerà e verrà attivata solo la seconda, la spia del pulsante si fisserà.

7. **AVVIARE IL PROGRAMMA.** Premere il tasto START/PAUSE. La spia relativa si fisserà e la porta oblò si bloccherà (spia LOCK  accesa). Le icone relative alle fasi di lavaggio si illumineranno durante il ciclo ad indicare la fase in corso. Per cambiare un programma mentre un ciclo è in corso, **mettere la lavasciuga in pausa** premendo il pulsante START/PAUSE; selezionare quindi il ciclo desiderato e premere nuovamente il pulsante START/PAUSE. Per aprire la porta mentre un ciclo è in corso premere il pulsante START/PAUSE; se la spia LOCK  è spenta sarà possibile aprire la porta. Premere nuovamente sul pulsante START/PAUSE per far ripartire il programma dal punto in cui era stato interrotto.
8. **FINE DEL PROGRAMMA.** Viene indicata dalla scritta **END** accesa. La porta oblò si potrà aprire immediatamente. Se la spia START/PAUSE lampeggia, premere il pulsante per terminare il ciclo. Aprire la porta, scaricare la biancheria e spegnere la macchina.

! Se si desidera annullare un ciclo già avviato, tenere premuto il pulsante  finché il ciclo non verrà interrotto e la macchina si spegnerà.

Programmi e opzioni

Tabella programmi

Icona	Descrizione del Programma	Temp. max. (°C)	Velocità max. (giri al minuto)	Asciugatura	Detersivi e additivi			Carico max. (Kg)	Durata ciclo
					Prelavaggio	Lavaggio	Ammorbidente		
	Cotone colorati (2): bianchi e colorati delicati poco sporchi.	40°	1600	●	-	●	●	9	(*) E' possibile controllare la durata dei programmi di lavaggi sul display.
	Sintetici resistenti	60°	800	●	-	●	●	5	
	Bianchi	60°	1600	●	-	●	●	6	
	Colorati	40°	1600	●	-	●	●	6	
	Scuri	30°	800	●	-	●	●	6	
	Lana: per lana, cachemire, ecc.	40°	800	●	-	●	●	2,5	
	Ultra Delicati	30°	0	●	-	●	●	1	
	Antiallergy	60°	1600	●	-	●	●	6	
	Risciacquo	-	1600	●	-	-	●	9	
	Centrifuga e Scarico	-	1600	●	-	-	-	9	
	Lava&Asciuga	30°	1600	●	-	●	●	1	
	Asciugatura Cotone	-	-	●	-	-	-	7	
	Asciugatura Lana	-	-	●	-	-	-	2,5	
	Asciugatura Sintetici	-	-	●	-	-	-	5	
	Cotone con prelavaggio (Aggiungere il detersivo nell'apposito scomparto).	90°	1600	●	●	●	●	9	
	Cotone bianchi (1): bianchi e colorati resistenti molto sporchi.	60° (Max. 90°C)	1600	●	-	●	●	9	

La durata del ciclo indicata sul display o sul libretto è una stima calcolata in base a condizioni standard. Il tempo effettivo può variare in base a numerosi fattori quali la temperatura e la pressione dell'acqua in ingresso, la temperatura ambiente, la quantità di detersivo, la quantità ed il tipo di carico, il bilanciamento del carico, le opzioni aggiuntive selezionate.

(*) **Nota:** dopo circa 10 minuti dallo START, la macchina in base al carico effettuato, riscalderà e visualizzerà il tempo residuo alla fine del programma.

Per tutti Test Institutes:

1) Programma di controllo secondo la direttiva EN 50229: impostare il programma con una temperatura di 60°C.

2) Programma cotone lungo: impostare il programma con una temperatura di 40°C.

Opzioni di lavaggio

Extra Risciacquo

Selezionando questa opzione si aumenta l'efficacia del risciacquo e si assicura la massima rimozione dei residui del detersivo. E' utile per pelli particolarmente sensibili ai detersivi. Si consiglia l'utilizzo di questa opzione con la lavasciuga a pieno carico o con l'utilizzo di elevate dosi di detersivo.

! Non è attivabile sui programmi .

Stira Facile

Selezionando questa opzione, il lavaggio e la centrifuga saranno opportunamente modificati per ridurre la formazione di pieghe. **Al termine del ciclo la lavasciuga effettuerà delle lente rotazioni del cestello;** le spie "Stira Facile" e START/PAUSE lampeggeranno. Per terminare il ciclo premere il pulsante START/PAUSE o il pulsante "Stira Facile".

! Non è attivabile sui programmi .

Note: se si vuole effettuare anche un'asciugatura, questa opzione è attiva solo selezionando il livello "Stirare".

Riduzione centrifuga

Premendo questo pulsante si riduce la velocità di centrifuga.

! Non è attivabile sui programmi .

Risparmio Tempo

Selezionando questa opzione si riduce la durata del programma fino al 50% in base al ciclo scelto, garantendo al contempo un risparmio di acqua ed energia. Utilizzare questo ciclo per capi non eccessivamente sporchi.

! Non è attivabile sui programmi .

Detersivi e biancheria

Detersivo

La scelta e la quantità del detersivo dipendono dal tipo di tessuto (cotone, lana, seta...), dal colore, dalla temperatura di lavaggio, dal grado di sporco e dalla durezza dell'acqua. Dosare bene il detersivo evita sprechi e protegge l'ambiente: pur biodegradabili, i detersivi contengono elementi che alterano l'equilibrio della natura. Si consiglia di:

- usare detersivi in polvere per capi in cotone bianchi e per il prelavaggio.
- usare detersivi liquidi per capi delicati in cotone e per tutti i programmi a bassa temperatura.
- usare detersivi liquidi delicati per lana e seta.

Il detersivo deve essere versato prima dell'inizio del lavaggio nell'apposita vaschetta, oppure nel dosatore da porre direttamente nel cestello. In questo caso non si può selezionare il ciclo Cotone con prelavaggio.

! Non usare detersivi per il lavaggio a mano perché formano troppa schiuma.

Preparare la biancheria

- Aprire bene i capi prima di caricarli.
- Suddividere la biancheria secondo il tipo di tessuto (simbolo sull'etichetta del capo) ed il colore facendo attenzione a separare i capi colorati da quelli bianchi;
- Svuotare le tasche e controllare i bottoni;
- Non superare i valori indicati nella "Tabella Programmi" riferiti al peso della biancheria asciutta.

Quanto pesa la biancheria?

1 lenzuolo	400-500 gr.
1 federa	150-200 gr.
1 tovaglia	400-500 gr.
1 accappatoio	900-1200 gr.
1 asciugamano	150-250 gr.
1 jeans	400-500 gr.
1 camicia	150-200 gr.

Consigli di lavaggio

Bianchi: utilizzare il ciclo  per il lavaggio dei capi bianchi. Il programma è studiato per il mantenimento della brillantezza del bianco nel tempo. Per risultati migliori si raccomanda l'utilizzo del detersivo in polvere.

Selezionando la funzione di asciugatura, al termine del lavaggio viene eseguita automaticamente un'asciugatura come all'aria aperta con i vantaggi di non favorire l'ingiallimento a causa dei raggi solari e di evitare la perdita del candore a causa del possibile pulviscolo presente nell'aria. Si possono impostare solo le asciugature a livelli.





Colorati: utilizzare il ciclo  per il lavaggio dei capi di colore chiaro. Il programma è studiato per il mantenimento della vivacità dei colori nel tempo.

Scuri: utilizzare il ciclo  per il lavaggio dei capi di colore scuro. Il programma è studiato per il mantenimento dei colori scuri nel tempo. Per risultati migliori si raccomanda l'utilizzo del detersivo liquido, preferibilmente per il lavaggio di capi scuri. Selezionando la funzione asciugatura, al termine del lavaggio viene eseguita automaticamente un'asciugatura delicata che preserva i colori dei capi. Il display visualizzerà il livello "L2". Carico Max.: 3 kg

Lana: Il ciclo di lavaggio "Lana" di questa lavatrice Hotpoint-Ariston è stato testato e approvato dalla Woolmark Company per il lavaggio di capi in lana classificati come "lavabili a mano", purché il lavaggio venga eseguito nel rispetto delle istruzioni riportate sull'etichetta dell'indumento e delle indicazioni fornite dal produttore dell'elettrodomestico. Hotpoint-Ariston è la prima marca di lavatrici ad aver ottenuto dalla Woolmark Company la certificazione Woolmark Apparel Care - Platinum per le sue prestazioni di lavaggio e il consumo di acqua ed energia. (M1135)



Ultra Delicati: utilizzare il programma  per il lavaggio dei capi molto delicati, che presentano applicazioni quali strass o paillettes.

Si raccomanda di rovesciare i capi prima del lavaggio e di inserire gli indumenti piccoli nell'apposito sacchetto per il lavaggio dei capi delicati. Per risultati migliori si raccomanda l'utilizzo del detersivo liquido per capi delicati. Per il lavaggio dei capi in **Seta** e **Tende** selezionare il ciclo  e attivare l'opzione  (in questo caso sarà possibile attivare anche l'opzione "Extra Risciacquo"); la macchina terminerà il ciclo con la biancheria in ammollo e la spia  lampeggerà. Per scaricare l'acqua e poter rimuovere il bucato è necessario premere il pulsante START/PAUSE o il pulsante .

Selezionando la funzione di asciugatura esclusivamente a tempo, al termine del lavaggio viene eseguita un'asciugatura di particolare delicatezza grazie ad una movimentazione leggera e da un getto d'aria ad una temperatura opportunamente controllata.

I tempi consigliati sono:

1 kg di sintetico --> 160 min.

1 kg di sintetico e cotone --> 180 min

1 kg di cotone --> 180 min.

Il grado di asciugatura dipenderà dal carico e dalla composizione del tessuto.

Antiallergy: utilizzare il programma  per la rimozione dei principali allergeni come polline, acari, peli del gatto e cane.

Lava&Asciuga: utilizzare il programma  per lavare e asciugare capi (Cotone e Sintetici) leggermente sporchi in poco tempo. Selezionando questo ciclo è possibile lavare e asciugare fino a 1 kg di bucato in soli 45 minuti. Per ottenere i migliori risultati utilizzare detersivo liquido; pretrattare polsini, colli e macchie.

Macchie ostinate: è bene trattare le macchie ostinate con sapone solido prima del lavaggio e di utilizzare il programma Cotone con prelavaggio.

Sistema bilanciamento del carico

Prima di ogni centrifuga, per evitare vibrazioni eccessive e per distribuire il carico in modo uniforme, il cestello effettua delle rotazioni ad una velocità leggermente superiore a quella del lavaggio. Se al termine di ripetuti tentativi il carico non fosse ancora correttamente bilanciato la macchina effettua la centrifuga ad una velocità inferiore a quella prevista. In presenza di eccessivo sbilanciamento la lavasciuga effettua la distribuzione anziché la centrifuga. Per favorire una migliore distribuzione del carico e il suo corretto bilanciamento si consiglia di mescolare capi grandi e piccoli.

Anomalie e rimedi

Può accadere che la macchina non funzioni. Prima di telefonare all'Assistenza (vedi "Assistenza"), controllare che non si tratti di un problema facilmente risolvibile aiutandosi con il seguente elenco.

Anomalie:

La macchina non si accende.

Il ciclo di lavaggio non inizia.

La macchina non carica acqua.

La porta della macchina rimane bloccata.

La macchina carica e scarica acqua di continuo.

La macchina non scarica o non centrifuga.

La macchina vibra molto durante la centrifuga.

La macchina perde acqua.





Le icone relative alla "Fase in corso" lampeggiano velocemente contemporaneamente alla spia ON/OFF.

Si forma troppa schiuma.

La porta della macchina rimane bloccata.

La macchina non asciuga.

Possibili cause / Soluzione:

- La spina non è inserita nella presa della corrente, o non abbastanza da fare contatto.
- In casa non c'è corrente.
- La porta oblò non è ben chiusa.
- Il pulsante START/PAUSE non è stato premuto.
- Il rubinetto dell'acqua non è aperto.
- Si è impostato un ritardo sull'ora di avvio.
- Il tubo di alimentazione dell'acqua non è collegato al rubinetto.
- Il tubo è piegato.
- Il rubinetto dell'acqua non è aperto.
- In casa manca l'acqua.
- Non c'è sufficiente pressione.
- Il pulsante START/PAUSE non è stato premuto.
- Selezionando l'opzione , al termine del ciclo la lavasciuga effettuerà delle lente rotazioni del cestello; per terminare il ciclo premere il pulsante START/PAUSE o il pulsante .
- Il tubo di scarico non è installato fra 65 e 100 cm da terra (vedi "Installazione").
- L'estremità del tubo di scarico è immersa nell'acqua (vedi "Installazione").
- Se l'abitazione si trova agli ultimi piani di un edificio, è possibile che si verifichino fenomeni di sifonaggio, per cui la macchina carica e scarica acqua di continuo. Per eliminare l'inconveniente sono disponibili in commercio apposite valvole anti-sifonaggio.
- Lo scarico a muro non ha lo sfiato d'aria.
- Il programma non prevede lo scarico: con alcuni programmi occorre avviarlo manualmente (vedi "Programmi e opzioni").
- È attiva la opzione : per completare il programma premere il pulsante START/PAUSE (vedi "Programmi e opzioni").
- Il tubo di scarico è piegato (vedi "Installazione").
- La condotta di scarico è ostruita.
- Il cestello, al momento dell'installazione, non è stato sbloccato correttamente (vedi "Installazione").
- La macchina non è in piano (vedi "Installazione").
- La macchina è stretta tra mobili e muro (vedi "Installazione").
- Il carico è sbilanciato (vedi "Detersivi e biancheria").
- Il tubo di alimentazione dell'acqua non è ben avvitato (vedi "Installazione").
- Il cassetto dei detersivi è intasato (per pulirlo vedi "Manutenzione e cura").
- Il tubo di scarico non è fissato bene (vedi "Installazione").
- Spegnere la macchina e togliere la spina dalla presa, attendere circa 1 minuto quindi riaccenderla.
Se l'anomalia persiste, chiamare l'Assistenza.
- Il detersivo non è specifico per lavasciuga (deve esserci la dicitura "per lavatrice", "a mano e in lavatrice", o simili).
- Il dosaggio è stato eccessivo.
- Eseguire la procedura di sblocco manuale (vedi "Precauzioni e consigli").
- La spina non è inserita nella presa della corrente, o non abbastanza da fare contatto.
- In casa non c'è corrente.
- L'oblò non è ben chiuso.
- Si è impostato un ritardo sull'ora di avvio.
- L'ASCIUGATURA è nella posizione .

Assistenza

Prima di contattare l'Assistenza:

- Verificare se l'anomalia può essere risolta autonomamente (vedi "Anomalie e Rimedi");
- Riavviare il programma per controllare se l'inconveniente è stato ovviato;
- In caso negativo, contattare il Servizio Assistenza Tecnico Autorizzato.

- ! In caso di errata installazione o uso non corretto della lavasciuga l'intervento di assistenza sarà a pagamento.
- ! Non ricorrere mai a tecnici non autorizzati.

Comunicare:

- il tipo di anomalia;
- il modello della macchina (Mod.);
- il numero di serie (S/N).

Queste ultime informazioni si trovano sulla targhetta caratteristiche posta sull'apparecchio.

Assistenza Attiva 7 giorni su 7



ASSISTENZA - RICAMBI - ACCESSORI *
199.199.199
NUMERO UNICO

In caso di necessità d'intervento chiamare il Numero Unico Nazionale 199.199.199*.

Un operatore sarà a completa disposizione per fissare un appuntamento con il Centro Assistenza Tecnico Autorizzato più vicino al luogo da cui si chiama.

È attivo 7 giorni su 7, sabato e domenica compresi, e non lascia mai inascoltata una richiesta.

! Nota: per uscire dal "Demo Mode", spegnere la macchina, quindi premere contemporaneamente per 3 sec. i due pulsanti "START/PAUSE" >|| e "ON/OFF" ⏻.

* Al costo di 14,25 centesimi di Euro al minuto (iva inclusa) dal Lun. al Ven. dalle 08:00 alle 18:30, il Sab. dalle 08:00 alle 13:00 e di 5,58 centesimi di Euro al minuto (iva inclusa) dal Lun. al Ven. dalle 18:30 alle 08:00, il Sab. dalle 13:00 alle 08:00 e i giorni festivi, per chi chiama da telefono fisso. Per chi chiama da radiomobile le tariffe sono legate al piano tariffario dell'operatore telefonico utilizzato. Le suddette tariffe potrebbero essere soggette a variazione da parte dell'operatore telefonico; per maggiori informazioni consultare il sito www.hotpoint-ariston.eu.

Instrucciones para la instalación y el uso

LAVASECADORA

ES

Español

AQUALTIS

AQD970F 69



! Este símbolo te recuerda que debes leer este manual de instrucciones.

ES

Sumario

Instalación, 26-27

Desembalaje y nivelación
Conexiones hidráulicas y eléctricas
Datos técnicos

Mantenimiento y cuidados, 28

Interrumpir el agua y la corriente eléctrica
Limpiar la máquina
Limpiar el contenedor de detergentes
Cuidar el cesto
Limpiar la bomba
Controlar el tubo de alimentación de agua

Precauciones y consejos, 29

Seguridad general
Eliminación
Apertura manual de la puerta

Descripción de la máquina, 30-31

Panel de control

Cómo efectuar un ciclo de lavado o de secado o de secado, 32

Programas y opciones, 33

Tabla de Programas
Opciones de lavado

Detergentes y ropa, 34

Detergente
Preparar la ropa
Consejos sobre el lavado
Sistema de equilibrado de la carga

Anomalías y soluciones, 35

Asistencia, 36

Instalación

ES

! Es importante conservar este manual para poder consultarlo en cualquier momento. En el caso de venta, cesión o traslado, controle que permanezca junto con la lavasecadora.

! Lea atentamente las instrucciones: ellas contienen importante información sobre la instalación, el uso y la seguridad.

! En el sobre que contiene este manual encontrará, además de la garantía, piezas que servirán para la instalación.

Desembalaje y nivelación

Desembalaje

1. Una vez desembalada la lavasecadora, controle que no haya sufrido daños durante el traslado. Si estuviera dañada no la conecte y llame al revendedor.

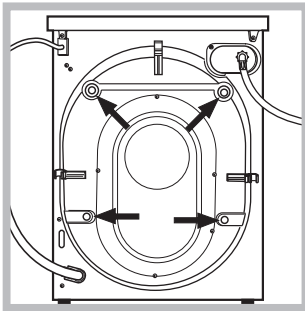

2. Quite los 4 tornillos de protección para el transporte y el correspondiente distanciador, ubicados en la parte posterior (ver la figura).

3. Cierre los orificios con los tapones de plástico contenidos en el sobre.

4. Conserve todas las piezas porque si la lavasecadora tuviera que ser trasladada nuevamente, se deberían volver a colocar para evitar daños internos.

! Los embalajes no son juguetes para los niños.

Nivelación

1. Instale la lavasecadora sobre un piso plano y rígido, sin apoyarla en las paredes ni en los muebles.

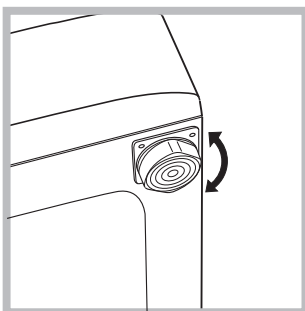

2. Compense las irregularidades desenroscando o enroscando las patas hasta que la máquina quede en posición horizontal (no debe estar inclinada más de 2 grados).

! Una cuidadosa nivelación brinda estabilidad y evita vibraciones y ruidos, sobre todo durante el centrifugado.

! Cuando se instala sobre moquetas o alfombras, regule las patas para que, debajo de la lavasecadora, quede un espacio suficiente para la ventilación.

Conexiones hidráulicas y eléctricas

Conexión del tubo de alimentación de agua

! Antes de conectar el tubo de alimentación a la red hídrica, haga correr agua hasta que sea límpida.

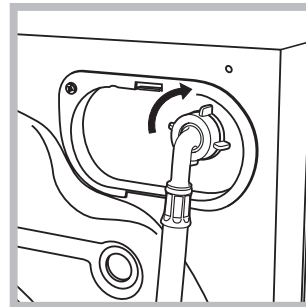

1. Conecte el tubo de alimentación a la máquina enroscándolo en la toma de agua correspondiente ubicada en la parte posterior derecha (arriba) (ver la figura).

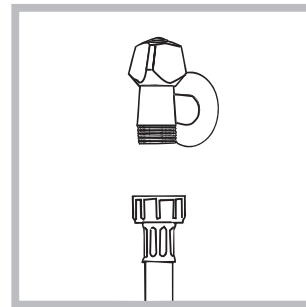

2. Conecte el tubo de alimentación enroscándolo a un grifo de agua fría con la boca roscada de 3/4 gas (ver la figura).

3. Controle que en el tubo no hayan pliegues ni estrangulaciones.

! La presión de agua del grifo debe estar comprendida dentro de los valores contenidos en la tabla de Datos técnicos (ver la página correspondiente).

! Si la longitud del tubo de alimentación no es la suficiente, diríjase a un negocio especializado o a un técnico autorizado.

! No utilice nunca tubos de carga usados o viejos, utilice siempre los suministrados con la máquina.

Conexión del tubo de descarga

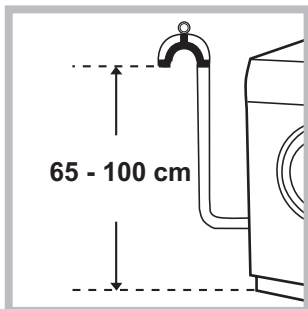

Conecte el tubo de descarga a una tubería de descarga o a una descarga de pared ubicadas a una distancia del piso comprendida entre 65 y 100 cm., evitando siempre plegarlo.

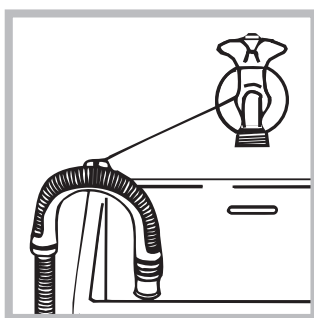

Una alternativa es apoyar el tubo de descarga en el borde de un lavamanos o de una bañera, uniendo la guía suministrada con el aparato, al grifo (ver la figura). El extremo libre del tubo de descarga no

debe permanecer sumergido en el agua.

! No se aconseja utilizar tubos de prolongación, si fuera indispensable hacerlo, la prolongación debe tener el mismo diámetro del tubo original y no superar los 150 cm.

Conexión eléctrica

Antes de enchufar el aparato, verifique que:

- la toma tenga la conexión a tierra y haya sido hecha según las normas legales;
- la toma sea capaz de soportar la carga máxima de potencia de la máquina indicada en la tabla de Datos técnicos (ver al costado);
- la tensión de alimentación esté comprendida dentro de los valores indicados en la tabla de Datos técnicos (ver al costado);
- la toma sea compatible con el enchufe de la máquina. Si no es así, sustituya la toma o el enchufe.

! La máquina no debe ser instalada al aire libre, ni siquiera si el lugar está protegido, ya que es muy peligroso dejarla expuesta a la lluvia o a las tormentas.

! Una vez instalada la máquina, la toma de corriente debe ser fácilmente accesible.

! No utilice prolongaciones ni conexiones múltiples.

! El cable no debe estar plegado ni sufrir compresiones.

! El cable de alimentación y el enchufe deben ser sustituidos sólo por técnicos autorizados.

¡Atención! La empresa fabricante declina toda responsabilidad en caso de que estas normas no sean respetadas.

Datos técnicos	
Modelo	AQD970F 69
Dimensiones	ancho 59,5 cm altura 85 cm profundidad 64,5 cm
Capacidad	de 1 a 9 kg para el lavado de 1 a 7 kg para el secado
Conexiones eléctricas	ver la placa de características técnicas aplicada en la máquina
Conexiones hídricas	presión máxima 1 MPa (10 bar) presión mínima 0,05 MPa (0,5 bar) capacidad del cesto 71 litros
Velocidad de centrifugado	máxima 1600 r.p.m.
Programas de prueba según la directiva EN 50229	lavado: programa ; temperatura 60°C; efectuado con 9 kg. de carga. secado: el secado de la carga menor debe realizarse seleccionando el nivel de secado "EXTRA", la carga de ropa se debe componer de 2 sábanas, 1 funda y 1 toalla; el secado de la carga que queda debe realizarse seleccionando el nivel de secado "EXTRA".
	Esta máquina cumple con lo establecido por las siguientes Directivas de la Comunidad: - 2004/108/CE (Compatibilidad Electromagnética) - 2012/19/EU - 2006/95/CE (Baja Tensión)

Mantenimiento y cuidados

ES

Interrumpir el agua y la corriente eléctrica

- Cierre el grifo de agua después de cada lavado. De este modo se limita el desgaste de la instalación hidráulica de la máquina y se elimina el peligro de pérdidas.
- Desenchufe la máquina cuando la debe limpiar y durante los trabajos de mantenimiento.

Limpiar la máquina

La parte externa y las partes de goma se pueden limpiar con un paño empapado en agua tibia y jabón. No use solventes ni productos abrasivos.

Limpiar el contenedor de detergentes

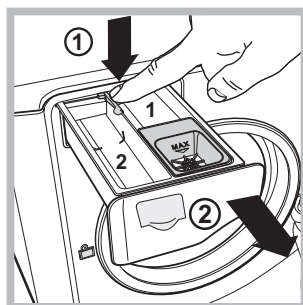

Para extraer el contenedor, presione la palanca (1) y tire hacia afuera (2) (ver la figura). Lávelo debajo del agua corriente, esta limpieza se debe realizar frecuentemente.

Cuidar el cesto

- Deje siempre semicerrada la puerta para evitar que se formen malos olores.

Limpiar la bomba

La máquina posee una bomba autolimpiante que no necesita mantenimiento. Pero puede suceder que objetos pequeños (monedas, botones) caigan en la precámara que protege la bomba, situada en la parte inferior de la misma.

! Verifique que el ciclo de lavado haya terminado y desenchufe la máquina.

Para acceder a la precámara:

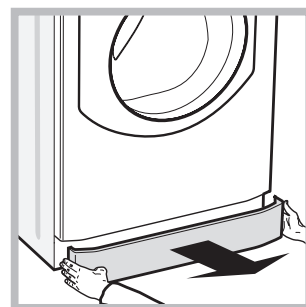
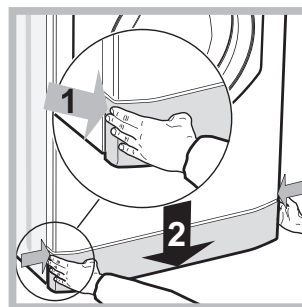

1. quite el panel de cobertura delantero de la máquina presionando hacia el centro, luego empuje hacia abajo desde ambos costados y extráigalo (ver las figuras).

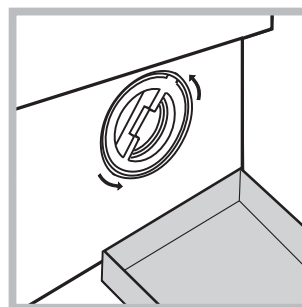

2. coloque un recipiente para recoger el agua que se verterá (aproximadamente 1,5 lt.) (ver la figura);
3. desenrosque la tapa girándola en sentido antihorario (ver la figura);

4. limpie con cuidado el interior;
5. vuelva a enroscar la tapa;
6. vuelva a montar el panel verificando, antes de empujarlo hacia la máquina, que los ganchos se hayan introducido en las correspondientes ranuras.

Controlar el tubo de alimentación de agua

Controle el tubo de alimentación al menos una vez al año. Si presenta grietas o rajaduras debe ser sustituido: durante los lavados, las fuertes presiones podrían provocar roturas imprevistas.

Precauciones y consejos

! La máquina fue proyectada y fabricada en conformidad con las normas internacionales de seguridad. Estas advertencias se suministran por razones de seguridad y deben ser leídas atentamente.

Seguridad general

- Este aparato ha sido fabricado para un uso de tipo doméstico exclusivamente.
 - El aparato no debe ser empleado por personas (niños incluidos) con capacidades físicas, sensoriales o mentales reducidas y con experiencias y conocimientos insuficientes, a menos que dicho uso no se realice bajo la supervisión o las instrucciones de una persona responsable de su seguridad.
Los niños deben ser vigilados para asegurarse que no jueguen con el aparato.
 - No secar prendas no lavadas.
 - Las prendas sucias con sustancias como aceite de cocina acetona, alcohol, gasolina, kerosén, quitamanchas, trementina, cera o sustancias para quitarlas, deben lavarse con agua caliente con una cantidad mayor de detergente antes de secarlas en la secadora.
 - Objetos como la goma expandida (látex), las gorras de ducha, los materiales textiles impermeables, los artículos con un lado de goma y las prendas o cojines que tienen partes de látex no deben secarse en la secadora.
 - Suavizantes o productos similares deben emplearse de acuerdo con las instrucciones del fabricante.
 - La parte final de un ciclo de la secadora se realiza sin calor (ciclo de enfriamiento) para garantizar que los artículos no se dañen.
- ATENCIÓN: Nunca detener una secadora antes que finalice el programa de secado. En este caso, sacar con rapidez todas las prendas y colgarlas para enfriarlas con celeridad.
- No toque la máquina con los pies desnudos ni con las manos o los pies mojados o húmedos.
 - No desenchufe la máquina tirando el cable, sino tomando el enchufe.
 - No toque el agua de descarga porque puede alcanzar temperaturas elevadas.
 - Nunca fuerce la puerta: podría dañarse el mecanismo de seguridad que la protege de aperturas accidentales.
 - En caso de avería, no acceda nunca a los mecanismos internos para intentar una reparación.
 - Controle siempre que los niños no se acerquen a la máquina cuando está en funcionamiento.
 - Si debe ser trasladada, deberán intervenir dos o más personas, procediendo con el máximo cuidado. La máquina no debe ser desplazada nunca por una sola persona ya que es muy pesada.
 - Antes de introducir la ropa controle que el cesto esté vacío.
 - Durante el secado la puerta tiende a calentarse.
 - No seque ropa lavada con solventes inflamables (por ej. tricloroetileno).

- No seque gomaespuma o elastómeros análogos.
- Verifique que, durante las fases de secado, el grifo de agua esté abierto.

ES

Eliminación

- Eliminación del material de embalaje: respete las normas locales, de ese modo, los embalajes podrán volver a ser utilizados.
- La norma Europea 2012/19/EU sobre la eliminación de aparatos eléctricos y electrónicos, indica que los electrodomésticos no deben ser eliminados de la misma manera que los desechos sólidos urbanos. Los aparatos en desuso se deben recoger separadamente para optimizar el porcentaje de recuperación y reciclaje de los materiales que los componen e impedir potenciales daños para la salud y el medio ambiente. El símbolo de la papelera tachada se encuentra en todos los productos para recordar la obligación de recolección separada. Para mayor información sobre la correcta eliminación de los electrodomésticos, los poseedores de los mismos podrán dirigirse al servicio público responsable o a los revendedores.

Apertura manual de la puerta

Si falta la energía eléctrica es posible abrir la puerta para descargar la ropa del siguiente modo:

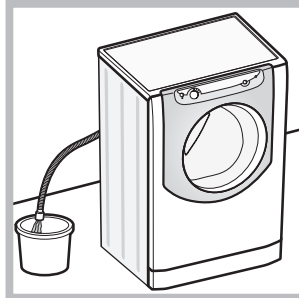

1. desenchufe la máquina.
2. verifique que el nivel de agua en el interior de la máquina sea inferior al hueco de la puerta; si no es así, extraiga el agua en exceso utilizando el tubo de descarga y recogiéndola en un balde como se indica en la figura.

3. quite el panel de cobertura delantero de la lavadora (ver la página siguiente).

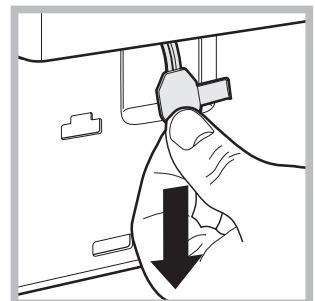
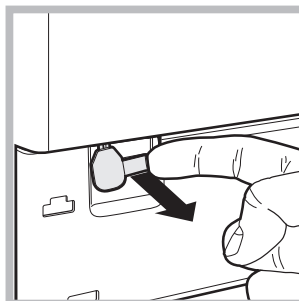

4. utilizando la lengüeta indicada en la figura, tire hacia fuera hasta liberar la varilla de plástico del retén; tire posteriormente hacia abajo hasta sentir un breve sonido que indica que la puerta está desbloqueada.
5. abra la puerta; si todavía no es posible, repita la operación.
6. vuelva a montar el panel verificando, antes de empujarlo hacia la máquina, que los ganchos se hayan introducido en las correspondientes ranuras.

Descripción de la máquina

ES



PUERTA



Para abrir la puerta utilice siempre la manija correspondiente (ver la figura).

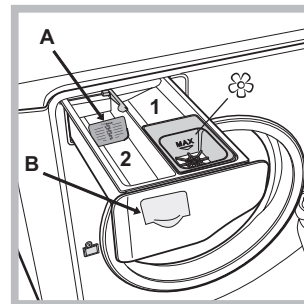

1. cubeta para el prelavado: utilice detergente en polvo.
2. cubeta para el lavado: Si se utiliza detergente líquido, se aconseja colocar el tabique divisorio **A** suministrado con la máquina, para una correcta dosificación. Cuando utilice detergente en polvo, vuelva a colocar el tabique divisorio en la cavidad **B**.

cubeta para aditivos: para suavizante o aditivos líquidos. Se recomienda no superar nunca el nivel máximo indicado por la rejilla y diluir los suavizantes concentrados.

CONTENEDOR DE DETERGENTE

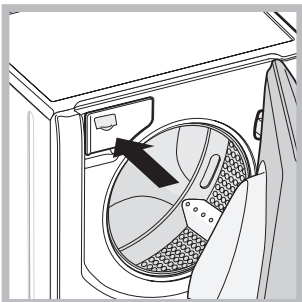

El contenedor de detergentes se encuentra en el interior de la máquina y se accede a él abriendo la puerta. Para la dosificación de detergente, ver el capítulo "Detergentes y ropa".

Modalidad de stand by

Esta lavasecadora está en conformidad con las nuevas normativas vinculadas al ahorro energético. Está dotada de un sistema de auto-apagado (stand by) que, en caso de no funcionamiento, se activa pasados aproximadamente 30 minutos. Presionar brevemente el botón ON/OFF y esperar que la máquina se active.
Consumo en off-mode: 0,5 W
Consumo en Left-on: 8 W

Panel de control

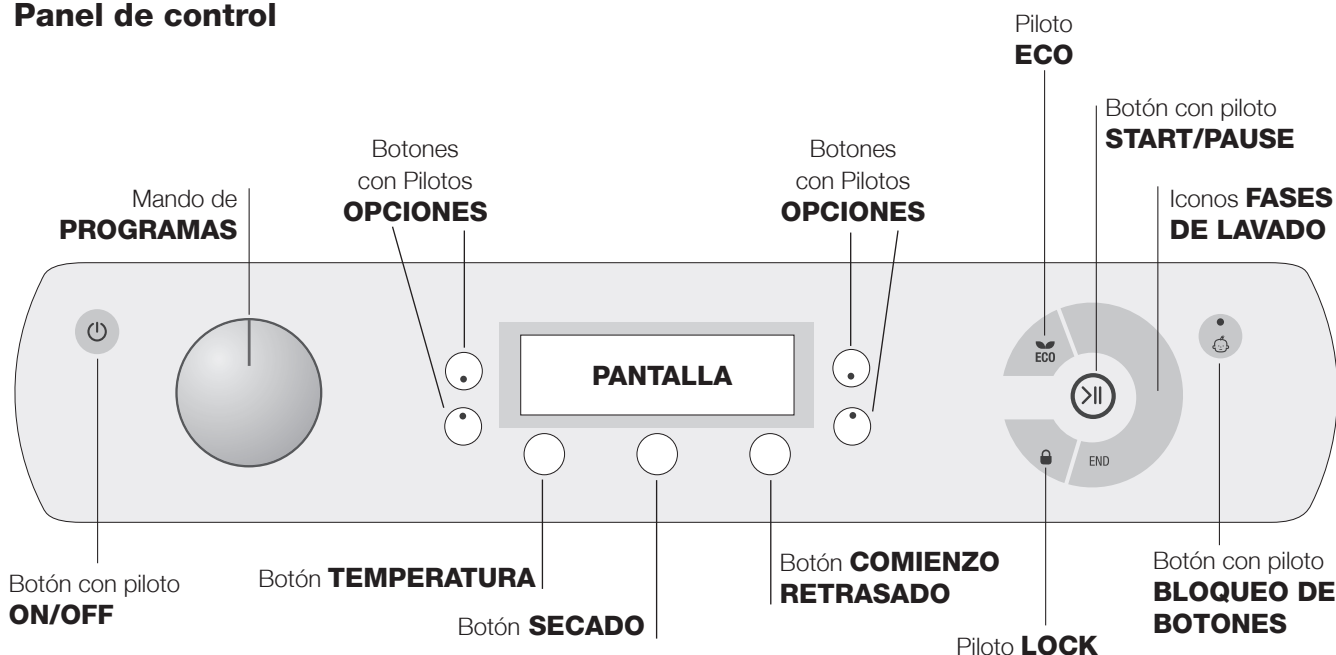

Botón con piloto **ON/OFF**: presione brevemente el botón para encender o apagar la máquina. El piloto verde indica que la máquina está encendida. Para apagar la lavasecadora durante el lavado, es necesario mantener presionado el botón durante más tiempo, aproximadamente 3 seg.; si se presiona en forma más breve o accidental, la máquina no se apagará. Si la máquina se apaga durante un lavado en curso, dicho lavado se anulará.

Mando de **PROGRAMAS**: se puede girar en ambas direcciones. Para elegir el programa más apropiado, consulte la “Tabla de programas”. Durante el lavado, el mando no se mueve.

Botón **TEMPERATURA**: presiónelo para modificar o excluir la temperatura; el valor elegido está indicado en la pantalla que se encuentra encima (ver “Cómo efectuar un ciclo de lavado o de secado o de secado”).

Botón **SECADO**: presionar para reducir o excluir el secado; el nivel o el tiempo de secado seleccionado se indica en el visor (ver “Cómo efectuar un ciclo de lavado o de secado o de secado”).

Botón **COMIENZO RETRASADO**: presiónelo para fijar el comienzo retrasado del programa elegido; el valor del retraso elegido está indicado en la pantalla que se encuentra encima (ver “Cómo efectuar un ciclo de lavado o de secado”).

Botones con Pilotos **OPCIONES**: presiónelos para seleccionar las opciones disponibles. El piloto correspondiente a la opción seleccionada permanecerá encendido (ver “Cómo efectuar un ciclo de lavado o de secado”).

Iconos **FASES DE LAVADO**: se iluminan para indicar el avance del ciclo (Lavado – Aclarado – Centrifugado/Desagüe – Secado). El mensaje **END** se ilumina cuando ha finalizado el ciclo.

Botón con piloto **START/PAUSE**: cuando el piloto verde centellea lentamente, presione el botón para que comience el lavado. Una vez que el ciclo ha comenzado, el piloto se mantiene fijo. Para poner en pausa el lavado, presione nuevamente el botón; el piloto centelleará con un color anaranjado. Si el piloto “LOCK” está apagado, se podrá abrir la puerta.

Para que el lavado se reanude a partir del momento en el cual fue interrumpido, presione nuevamente el botón.

Piloto **LOCK**: indica que la puerta está bloqueada. Para abrir la puerta es necesario poner el ciclo en pausa (ver “Cómo efectuar un ciclo de lavado o de secado”).



Botón con piloto **BLOQUEO DE BOTONES**: para activar o desactivar el bloqueo del panel de control, mantenga presionado el botón durante 2 segundos aproximadamente. El piloto encendido indica que el panel de control está bloqueado (con excepción del botón ON/OFF). De este modo, se evitan modificaciones accidentales de los programas, sobre todo si en la casa hay niños.

Piloto **ECO**: el ícono **ECO** se encenderá cuando, modificando los parámetros de lavado, se obtenga un ahorro de energía del 10% como mínimo. Además, antes que la máquina entre en la modalidad “Stand by”, el icono se encenderá unos pocos segundos; con la máquina apagada la recuperación energética estimada será de aprox. el 80%.



Cómo efectuar un ciclo de lavado o de secado

ES

NOTA: la primera vez que se utiliza la lavasecadora, realice un ciclo de lavado sin ropa pero con detergente, seleccionando el programa algodón 90° sin prelavado.



1. **ENCENDER LA MÁQUINA.** Presione el botón . Todos los pilotos se encenderán durante 1 segundo y luego permanecerá encendido en forma fija el piloto del botón , el piloto START/PAUSE centelleará lentamente.
2. **CARGAR LA ROPA.** Abra la puerta. Cargue la ropa, cuidando no superar la cantidad de carga indicada en la tabla de programas de la página siguiente.
3. **DOSIFICAR EL DETERGENTE.** Extraiga el contenedor y vierta el detergente en las cubetas correspondientes como se explica en "Descripción de la máquina".
4. **CERRAR LA PUERTA.**
5. **ELEGIR EL PROGRAMA.** Gire el MANDO DE PROGRAMAS hacia la derecha o hacia la izquierda hasta seleccionar el programa deseado.
6. **PERSONALIZAR EL CICLO DE LAVADO.** Utilice los botones correspondientes del panel de control:

Modifique la temperatura.

La máquina muestra automáticamente la temperatura máxima previstas para el programa fijado o las últimas seleccionadas si son compatibles con el programa elegido. Presionando el botón  se disminuye progresivamente la temperatura hasta llegar al lavado en frío (). Si se presiona una vez más el botone, se volverá a los valores máximos previstos.

! Excepción: cuando se selecciona el programa , la temperatura se puede aumentar hasta 90°.

Programar el secado

Con la primera presión del botón  la máquina selecciona automáticamente el nivel de secado máximo compatible con el programa seleccionado. Las siguientes presiones disminuyen el nivel y el tiempo de secado hasta llegar a la exclusión (). Si se presiona una vez más el botone, se volverá a los valores máximos previstos.

Es posible programar el secado:

A - En base al tiempo: de **20** a **180** minutos.

B - En función del nivel de secado deseado

Planchar "L1": especial para prendas que después deben plancharse. El nivel de humedad residual atenúa las arrugas y facilita su eliminación.



Colgar "L2": ideal para aquellas prendas que no requieren el secado completo.

Doblar "L3": se adapta para la ropa que se coloca en el armario sin necesidad de planchar.



Extra "L4": especial para las prendas que necesitan un secado completo como toallas o albornoces.

Si excepcionalmente la carga de ropa para lavar y secar es superior al máximo previsto, realice el lavado, y una vez finalizado el programa, divida la carga y coloque una parte en el cesto. A partir de ese momento, siga las instrucciones para efectuar "Sólo el secado". Repita las mismas operaciones para la carga restante. Al finalizar el secado continúa siempre un período de enfriamiento.

Sólo el secado

Seleccionar con el mando de programas el secado adecuado () al tipo de tejido. Se puede programar también el nivel o el tiempo de secado deseado utilizando el botón SECADO .

Seleccionar el comienzo retrasado.

Presione el botón correspondiente hasta alcanzar el valor del retraso deseado. Durante la selección se visualiza el tiempo de retraso junto con el símbolo  que centellea. Después de haber seleccionado el comienzo retrasado, la pantalla visualizará el símbolo  fijo y la duración del ciclo. Presionando el botón una vez, se visualiza el retraso seleccionado.

Para anular el comienzo retrasado, presione el botón hasta que en la pantalla aparezca la palabra OFF; el símbolo  se apagará.

! Una vez presionado el botón START/PAUSE el valor del retraso se podrá modificar sólo disminuyéndolo.

Modificar las características del ciclo.

Presione los botones OPCIONES para personalizar el lavado según sus exigencias.

- Presione el botón para activar la opción; se encenderá el piloto correspondiente.

- Presione nuevamente el botón para desactivar la opción; el piloto se apagará.

! Si la opción seleccionada no es compatible con el programa elegido, la incompatibilidad se indicará con el centelleo del piloto y una señal sonora (3 sonidos) y la opción no se activará.

! Si la opción elegida no es compatible con otra seleccionada precedentemente, el piloto correspondiente a la primera opción seleccionada centelleará y quedará activada sólo la segunda, el piloto del botón permanecerá fijo.

7. **PONER EN MARCHA EL PROGRAMA.** Presione el botón START/PAUSE. El piloto correspondiente quedará fijo y la puerta se bloqueará (piloto LOCK  encendido). Los iconos correspondientes a las fases de lavado se iluminarán durante el ciclo para indicar la fase en curso. Para cambiar un programa mientras un ciclo se está ejecutando, ponga la lavasecadora en pausa presionando el botón START/PAUSE; luego seleccione el ciclo deseado y presione nuevamente el botón START/PAUSE. Para abrir la puerta mientras un ciclo se está ejecutando, presione el botón START/PAUSE; si el piloto LOCK  está apagado, será posible abrir la puerta. Presione nuevamente el botón START/PAUSE para reanudar el programa a partir del momento en el que se había interrumpido.
8. **FIN DEL PROGRAMA.** Se indica con la palabra END encendida. La puerta se podrá abrir inmediatamente. Si el piloto START/PAUSE centellea, presione el botón para terminar el ciclo. Abra la puerta, descargue la ropa y apague la máquina.

! Si desea anular un ciclo que ya ha comenzado, mantenga presionado el botón  hasta que el ciclo se interrumpa y la máquina se apague.

Programas y opciones

ES

Tabla de programas

Icono	Descripción del Programa	Temp. max. (°C)	Velocidad max. (r.p.m.)	Secado	Detergentes			Carga max. (Kg)	Duración del ciclo
					Prelavado	Lavado	Suavizante		
	Algodón De color (2): blancos y colores delicados poco sucios.	40°	1600	●	-	●	●	9	(*) Se puede controlar la duración de los programas de lavado en la pantalla.
	Sintético Resistentes	60°	800	●	-	●	●	5	
	Blanco	60°	1600	●	-	●	●	6	
	De color	40°	1600	●	-	●	●	6	
	Oscuro	30°	800	●	-	●	●	6	
	Lana Platinum Care: para lana, cachemira, etc.	40°	800	●	-	●	●	2,5	
	Ultradelicado	30°	0	●	-	●	●	1	
	Antialérgico	60°	1600	●	-	●	●	6	
	Aclarado	-	1600	●	-	-	●	9	
	Centrifugado y Desagüe	-	1600	●	-	-	-	9	
	Lava y Seca	30°	1600	●	-	●	●	1	
	Secado Algodón	-	-	●	-	-	-	7	
	Secado Lana	-	-	●	-	-	-	2,5	
	Secado Sintético	-	-	●	-	-	-	5	
	Algodón con prelavado (<i>Aggiungere il detersivo nell'apposito scomparto</i>).	90°	1600	●	●	●	●	9	
	Algodón Blanco (1): blancos y colores resistentes muy sucios.	60° (Max. 90°C)	1600	●	-	●	●	9	

La duración del ciclo que se indica en el visor o en el manual es una estimación calculada en base a condiciones estándar. El tiempo efectivo puede variar en función de numerosos factores como la temperatura y la presión del agua de entrada, la temperatura ambiente, la cantidad de detergente, la cantidad y el tipo de carga, el equilibrio de la carga y las opciones adicionales seleccionadas.

(*) Nota: después de aproximadamente 10 minutos del START, en base a la carga efectuada, la máquina recalculará y visualizará el tiempo que falta para la finalización del programa.

Para todos los Test Institutes:

1) Programa de control según la norma EN 50229: seleccione el programa con una temperatura 60°C.

2) Programa algodón largo: seleccione el programa con una temperatura de 40°C.

Opciones de lavado

Aclarado Extra

Al elegir esta opción aumentará la eficacia del aclarado y se asegurará la máxima eliminación de los residuos de detergente. Es útil para pieles particularmente sensibles a los detergentes. Se aconseja el uso de esta opción cuando la lavasecadora funciona a plena carga o utilizando elevadas dosis de detergente.

! No se puede activar con los programas .

Plancha fácil

Cuando se selecciona esta opción, el lavado y el centrifugado se modificarán oportunamente para disminuir la formación de arrugas. Al finalizar el ciclo, la lavasecadora realizará giros lentos del cesto; los pilotos "Plancha fácil" y START/PAUSE centellearán. Para terminar el ciclo, presione el botón START/PAUSE o el botón "Plancha fácil".

! No se puede activar con los programas .

Note: Si desea realizar también el secado, este botón funciona sólo conjuntamente con el nivel "Planchar".

Reducción de centrifugado

Presionando este botón se disminuye la velocidad de centrifugado.

! No se puede activar con los programas .

Ahorro de Tiempo

Seleccionando esta función se disminuye la duración del programa hasta un 50% según el ciclo elegido, garantizando al mismo tiempo un ahorro de agua y energía.

Utilice este ciclo para prendas no excesivamente sucias.

! No se puede activar con los programas .

Detergentes y ropa

ES

Detergente

El tipo y la cantidad de detergente dependen del tipo de tejido (algodón, lana, seda...), del color, de la temperatura de lavado, del grado de suciedad y de la dureza del agua.

Dosificar bien el detergente evita derroches y protege el medio ambiente: aún siendo biodegradables, los detergentes contienen elementos que alteran el equilibrio de la naturaleza.

Se aconseja:

- usar detergentes en polvo para prendas de algodón blancas y para el prelavado.
- usar detergentes líquidos para prendas delicadas de algodón y para todos los programas a baja temperatura.
- usar detergentes líquidos delicados para lana y seda.

El detergente se debe verter antes del comienzo del lavado en la cubeta correspondiente, o en el dosificador que se coloca directamente en el cesto. En este último caso, no se puede seleccionar el ciclo Algodón con prelavado.

! No use detergentes para lavar a mano porque producen demasiada espuma.

Preparar la ropa

- Abra bien las prendas antes de cargarlas.
- Divida la ropa según el tipo de tejido (símbolo en la etiqueta de la prenda) y el color, separando las prendas de color de las blancas;
- Vacíe los bolsillos y controle los botones;
- No supere los valores indicados en la "Tabla de Programas" referidos al peso de la ropa seca.

¿Cuánto pesa la ropa?

1 sábana	400-500 gr.
1 funda	150-200 gr.
1 mantel	400-500 gr.
1 albornoz	900-1200 gr.
1 toalla	150-250 gr.
1 jeans	400-500 gr.
1 camisa	150-200 gr.

Consejos sobre el lavado

Blanco: utilice el ciclo  para el lavado de las prendas blancas. El programa ha sido estudiado para mantener el brillo de las prendas blancas. Para obtener mejores resultados, se recomienda el uso de detergente en polvo. Seleccionando la función de secado, al finalizar el lavado se realizará automáticamente un secado como si fuera al aire libre pero con las ventajas de evitar el amarilleo de las prendas por acción de los rayos solares y la pérdida del candor debido al polvillo presente en el aire. Se pueden seleccionar sólo los secados con niveles.

De color: utilice el ciclo  para el lavado de prendas de color claro. El programa ha sido estudiado para mantener la vivacidad de los colores.

Oscuro: utilice el ciclo  para el lavado de prendas de color oscuro. El programa ha sido estudiado para mantener los colores oscuros. Para obtener mejores resultados, cuando lave prendas oscuras se recomienda utilizar detergente líquido.

Si se selecciona la función de secado, al finalizar el lavado se ejecutará automáticamente un secado delicado que preserva los colores de las prendas. La pantalla mostrará el nivel "L2". Carga máx.: 3 kg.





Lana: el ciclo de lavado "Lana" de esta lavadora Hotpoint-Ariston ha sido probado y aprobado por la Woolmark Company para el lavado de prendas de lana clasificadas como "lavables a mano", siempre que el lavado se realice respetando las instrucciones contenidas en la etiqueta de la prenda y las indicaciones suministradas por el fabricante del electrodoméstico. Hotpoint-Ariston es la primera marca de lavadoras que ha obtenido de la Woolmark Company la certificación Woolmark Apparel Care - Platinum por sus prestaciones de lavado y por el consumo de agua y energía. (M1135)



Ultradelicado: utilice el programa  para el lavado de las prendas muy delicadas que tienen aplicaciones como strass o lentejuelas.

Se recomienda voltear las prendas antes del lavado e introducir las más pequeñas en la bolsa para el lavado de prendas delicadas.

Para obtener mejores resultados, se recomienda el uso de detergente líquido para prendas delicadas.

Para el lavado de las prendas de **Seda** y **Cortinas**, seleccione el ciclo  y active la opción  (en este caso también será posible activar la opción "Aclarado Extra"); a máquina terminará el ciclo dejando la ropa en remojo y el piloto  centelleará. Para descargar el agua y poder sacar la ropa, es necesario presionar el botón START/PAUSE o el botón . Seleccionando la función de secado exclusivamente con tiempo, al finalizar el lavado se realizará un secado de particular delicadeza gracias a un movimiento suave y a un chorro de aire con temperatura controlada.

Los tiempos aconsejados son:

1 kg de sintético --> 160 min.

1 kg de sintético y algodón --> 180 min.

1 kg de algodón --> 180 min.

El grado de secado dependerá de la carga y de la composición del tejido.

Antialérgico: utilice el programa  para la eliminación de los principales alérgenos como polen, ácaros, pelos de gato y de perro.

Lava y Seca: utilice el programa  para lavar y secar prendas (Algodón y Sintéticos) ligeramente sucias en poco tiempo. Seleccionando este ciclo se puede lavar y secar hasta 1 kg de ropa en sólo 45 minutos.

Para alcanzar los mejores resultados utilizar detergente líquido; pre-tratar puños, cuellos y manchas.

Manchas difíciles: es una buena costumbre tratar las manchas difíciles con jabón sólido antes del lavado y utilizar el programa Algodón con prelavado.

Sistema de equilibrado de la carga

Antes de cada centrifugado, para evitar vibraciones excesivas y para distribuir la carga de modo uniforme, el cesto realiza rotaciones a una velocidad ligeramente superior a la del lavado. Si después de varios intentos, la carga todavía no está correctamente equilibrada, la máquina realiza el centrifugado a una velocidad inferior a la prevista. Cuando existe un excesivo desequilibrio, la lavasecadora realiza la distribución antes que el centrifugado. Para obtener una mejor distribución de la carga y su correcto equilibrado, se aconseja mezclar prendas grandes y pequeñas.

Anomalías y soluciones

ES

Puede suceder que la máquina no funcione. Antes de llamar al Servicio de Asistencia Técnica (ver "Asistencia Técnica"), controle que no se trate de un problema de fácil solución utilizando la siguiente lista.

Anomalías:

Posibles causas / Solución:

La máquina no se enciende.

- El enchufe no está introducido en la toma de corriente, o no hace contacto.
- En la casa no hay corriente.



El ciclo de lavado no comienza.

- La puerta no está bien cerrada.
- El botón START/PAUSE no fue presionado.
- El grifo de agua no está abierto.
- Se fijó un retraso de la hora de puesta en funcionamiento.

La máquina no carga agua.

- El tubo de alimentación de agua no está conectado al grifo.
- El tubo está plegado.
- El grifo de agua no está abierto.
- En la casa no hay agua.
- No hay suficiente presión.
- El botón START/PAUSE no fue presionado.

La puerta de la máquina permanece bloqueada.

- Seleccionando la opción , al finalizar el ciclo, la lavasecadora realizará lentas rotaciones del cesto; para terminar el ciclo, presione el botón START/PAUSE o el botón .

La máquina carga y descarga agua continuamente.

- El tubo de descarga no está instalado entre los 65 y 100 cm. del suelo (ver "Instalación").
- El extremo del tubo de descarga está sumergido en el agua (ver "Instalación").
- Si la vivienda se encuentra en uno de los últimos pisos de un edificio, es posible que se verifiquen fenómenos de sifonaje, por ello la máquina carga y descarga agua de modo continuo. Para eliminar este inconveniente se encuentran disponibles en el comercio válvulas especiales que permiten evitar el sifonaje.
- La descarga de pared no posee un respiradero.

La máquina no descarga o no centrifuga.

- El programa no prevé la descarga: con algunos programas es necesario ponerla en marcha manualmente (ver "Programas y opciones").
- La opción  está activa: para completar el programa, presione el botón START/PAUSE (ver "Programas y opciones").
- El tubo de descarga está plegado (ver "Instalación").
- El conducto de descarga está obstruido.

La máquina vibra mucho durante la centrifugación.

- El cesto, en el momento de la instalación, no fue desbloqueado correctamente (ver "Instalación").
- La máquina no está instalada en un lugar plano (ver "Instalación").
- Existe muy poco espacio entre la máquina, los muebles y la pared (ver "Instalación").
- La carga está desequilibrada (ver "Detergentes y ropa").

La máquina pierde agua.

- El tubo de alimentación de agua no está bien enroscado (ver "Instalación").
- El contenedor de detergentes está obstruido (para ver "Mantenimiento y cuidados").
- El tubo de descarga no está bien fijado (ver "Instalación").

Los iconos correspondientes a la "Fase en curso" centellean velozmente junto con el piloto ON/OFF.

- Apague la máquina y desenchúfela, espere aproximadamente 1 minuto y luego vuelva a encenderla. Si la anomalía persiste, llame al Servicio de Asistencia Técnica.

Se forma demasiada espuma.

- El detergente no es específico para la lavasecadora (debe contener algunas de las frases "para lavadora", "a mano o en lavadora" o similares).
- La dosificación fue excesiva.

La puerta de la máquina permanece bloqueada.

- Realice el procedimiento de desbloqueo manual (ver "Precauciones y consejos").

La Lavasecadora no seca.

- El enchufe no está introducido en la toma de corriente, o no hace contacto.
- En la casa no hay corriente.
- La puerta no está bien cerrada.
- Se fijó un retraso de la hora de puesta en funcionamiento.
- El SECADO está en la posición .

Asistencia

ES

Antes de llamar al Servicio de Asistencia Técnica:

- Verifique si la anomalía la puede resolver Ud. solo (ver "Anomalías y Soluciones");
- Vuelva a poner en marcha el programa para controlar si el inconveniente fue resuelto;
- Si no es así, llame al Servicio de Asistencia Técnica Autorizado.

! En el caso de una instalación errónea o un uso incorrecto de la lavasecadora, la intervención de asistencia técnica deberá ser pagada.

! No recurra nunca a técnicos no autorizados.

Comuníquese:

- el tipo de anomalía;
- el modelo de la máquina (Mod.);
- el número de serie (S/N).

Esta última información se encuentra en la placa de características colocada en el aparato.

La siguiente información es válida solo para España.
Para otros países de habla hispana consulte a su vendedor.

Ampliación de garantía

Llame al **902.363.539** y le informaremos sobre el fantástico plan de ampliación de garantía hasta 5 años.

Consiga una cobertura total adicional de

- Piezas y componentes
- Mano de obra de los técnicos
- Desplazamiento a su domicilio de los técnicos

Y NO PAGUE AVERIAS NUNCA MAS

Servicio de asistencia técnica (SAT)

Llame al **902.133.133** y nuestros técnicos intervendrán con rapidez y eficacia, devolviendo el electrodoméstico a sus condiciones óptimas de funcionamiento.

En el SAT encontrará recambios, accesorios y productos específicos para la limpieza y mantenimiento de su electrodoméstico a precios competitivos.

ESTAMOS A SU SERVICIO

! **Nota:** para salir del "Demo Mode", apagar la lavasecadora e presione simultáneamente durante 3 seg. los dos botones "START/PAUSE" >|| y "ON/OFF" ⏻.

Instruções para a instalação e a utilização

MÁQUINA DE LAVAR E SECAR ROUPA

 Este símbolo serve para lembrar-te de ler este manual de instruções.

PT

PT

Português

AQUALTIS

AQD970F 69

Sumário

Instalação, 38-39

Desembalar e nivelar
Ligações hidráulicas e eléctricas
Dados técnicos

Manutenção e cuidados, 40

Interromper a alimentação de água e de corrente eléctrica
Limpar a máquina
Limpar a gaveta dos detergentes
Cuidados com o tambor
Limpar a bomba
Verificar o tubo de alimentação de água

Precauções e conselhos, 41

Segurança geral
Eliminação
Abertura manual da porta de vidro

Descrição da máquina, 42-43

Painel de comandos

Como efectuar um ciclo de lavagem ou secagem, 44

Programas e opções, 45

Tabela dos Programas
Opções de Lavagem

Detergentes e roupa, 46

Detergente
Preparar a roupa
Conselhos de lavagem
Sistema de balanceamento da carga

Anomalias e soluções, 47

Assistência, 48

Instalação

PT

! É importante guardar este livrete para poder consultá-lo a qualquer momento. Se a máquina for vendida, cedida ou transferida, certifique-se que este livrete permaneça com a máquina.

! Leia com atenção estas instruções: há importantes informações acerca da instalação, da utilização e da segurança.

! No envelope que contém este manual encontrará, além da garantia, também algumas peças que servirão para a instalação.

Desembalar e nivelar

Desembalar

1. Uma vez desembalada a máquina de lavar roupas, verifique que a mesma não tenha sofrido danos durante o transporte. Se estiver danificada não efectue a sua ligação e contacte o revendedor.

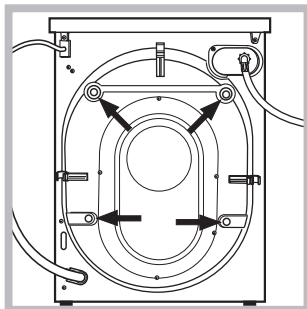

2. Tire os 4 parafusos de protecção para o transporte e o respectivo calço, situados na parte traseira (veja a figura).

3. Tampe os furos com as tampas em plástico contidas no envelope.

4. Conserve todas as peças; se for necessário transportar a máquina de lavar roupa, terão de ser montadas outra vez para evitar danos internos.

! Embalagens não são brinquedos para as crianças!

Nivelamento

1. Posicione a máquina de lavar roupa sobre um pavimento plano e rígido, sem encostá-la em paredes ou móveis.

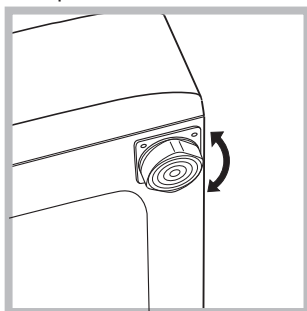

2. Compense as irregularidades desatarraxando ou atarraxando os pés até que a máquina esteja nivelada horizontalmente (não deve ter uma inclinação superior aos 2 graus).

! Um cuidadoso nivelamento dá estabilidade e evita vibrações e ruídos sobretudo na fase de centrifugação.

! Se a máquina for posicionada sobre tapete ou alcatifa, regule os pés em modo que embaixo da máquina de lavar roupa haja espaço suficiente para a ventilação.

Ligações hidráulicas e eléctricas

Ligação do tubo de alimentação da água

! Antes de ligar o tubo de alimentação à rede hídrica, deixe a água escorrer até que seja límpida.

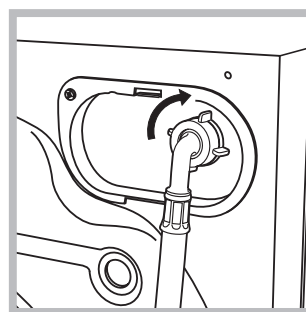

1. Ligue o tubo de alimentação na máquina de lavar roupa atarraxado no apropriado fornecimento da água, na parte traseira, em cima à direita (veja a figura).

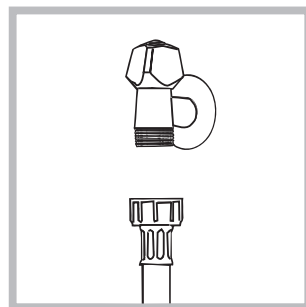

2. Realize a ligação do tubo de alimentação parafusando-o a uma torneira de água fria com bocal de rosca de 3/4 gás (ver figura).

3. Tome cuidado para o tubo não ser dobrado nem esmagado.

! A pressão hídrica da torneira deve ser entre os valores da tabela dos Dados técnicos (veja a página ao lado).

! Se o comprimento do tubo de alimentação não for suficiente, contacte uma oficina especializada ou um técnico autorizado.

! Nunca utilize tubos de alimentação de água velhos ou usados, mas sim aqueles fornecidos em dotação com a máquina.

Ligação do tubo de descarga

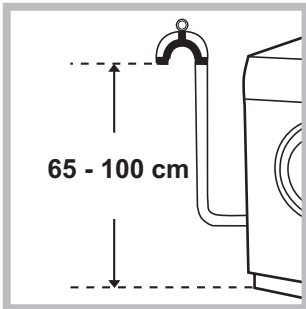

Ligue o tubo de descarga, sem dobrá-lo, a uma conduta de descarga ou a uma descarga na parede situada entre 65 e 100 cm. de altura do chão.

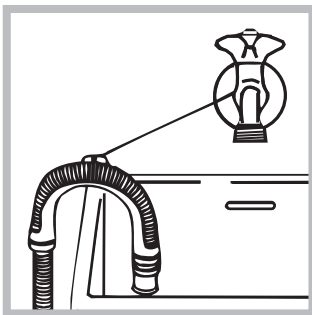

Em alternativa, coloque na beira de um lavabo ou de uma banheira, prendendo na torneira a guia fornecida com o produto (veja a figura). A ponta solta do tubo de descarga não deve permanecer

emergida na água.

! É desaconselhado empregar tubos de extensão; mas se for indispensável, a extensão deve ter o mesmo diâmetro do tubo original e não medir mais de 150 cm de comprimento.

Ligação eléctrica

Antes de ligar a ficha na tomada eléctrica, certifique-se que:

- a tomada tenha uma ligação à terra e seja nos termos da legislação;
- a tomada tenha a capacidade para suportar a carga máxima de potência da máquina, indicada na tabela dos Dados técnicos (veja ao lado);
- a tensão de alimentação seja entre os valores indicados na tabela dos Dados técnicos (veja ao lado);
- a tomada seja compatível com a ficha da máquina. Se não for, substitua a tomada ou a ficha.

! Esta máquina de lavar roupa não deve ser instalada ao aberto, nem mesmo abrigada, porque é muito perigoso deixá-la exposta à chuva e às tempestades.

! Depois de ter instalado a máquina de lavar roupa, o acesso à tomada eléctrica deve ser fácil.

! Não empregue extensões nem fichas múltiplas.

! O cabo não deve ser dobrado nem apertado.

! O cabo de alimentação e a ficha devem ser substituídos somente por técnicos autorizados.

Atenção! O fabricante declina toda a responsabilidade se estas regras não forem respeitadas.

Dados técnicos

Modelo	AQD970F 69
Medidas	largura 59.5 cm altura 85 cm profundidade 64,5 cm
Capacidade	de 1 a 9 kg para a lavagem de 1 a 7 kg para a secagem
Ligações eléctricas	veja a placa das características técnicas colocada na máquina
Ligações hídricas	pressão máxima 1 MPa (10 bar) pressão mínima 0.05 MPa (0.5 bar) capacidade do tambor 71 litros
Velocidade da centrifugação	até 1.600 rotações por minuto
Programas de controlo segundo a directiva EN 50229	lavagem: programa ; temperatura 60°C; realizado com carga de 9 kg. secagem: a secagem da carga menor deve ser efectuada seleccionando o nível de secagem "EXTRA", a carga da máquina de lavar roupa deve ser composta por 2 lençóis, 1 fronha e 1 toalha de rosto; a secagem da carga restante deve ser efectuada seleccionando o nível de secagem "EXTRA".



Esta aparelhagem é em conformidade com as seguintes Directivas Comunitárias:

- 2004/108/CE (Compatibilidade Electromagnética)
- 2012/19/EU
- 2006/95/CE (Baixa Tensão)

Manutenção e cuidados

PT

Interromper a alimentação de água e de corrente eléctrica

- Feche a torneira da água depois de cada lavagem. Desta maneira diminuiu-se o desgaste do sistema hidráulico da máquina de lavar roupa e elimina-se o risco de vazamento.
- Tire a ficha da tomada eléctrica quando for limpar a máquina de lavar roupa e durante os trabalhos de manutenção.

Limpar a máquina

A parte externa e as peças em borracha podem ser limpas com um pano molhado com água morna e sabão. Não empregue solventes nem abrasivos.

Limpar a gaveta dos detergentes

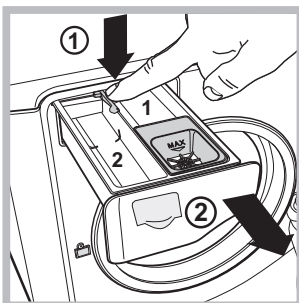

Para extrair a gaveta, pressione a lingueta (1) e puxe para fora (2) (veja a figura). Lave-a com água corrente; esta limpeza deve ser efectuada frequentemente.

Cuidados com o tambor

- Deixe a porta sempre entreaberta para evitar que se formem odores desagradáveis.

Limpar a bomba

Esta máquina de lavar roupa é equipada com uma bomba com limpeza automática que não precisa de operações de manutenção. Entretanto pode acontecer que pequenos objectos (moedinhas, botões) caiam na pré-câmara que protege a bomba, situada na parte inferior da mesma.

! Certifique-se que o ciclo de lavagem tenha terminado e tire a ficha da tomada.

Para obter acesso à pré-câmara:

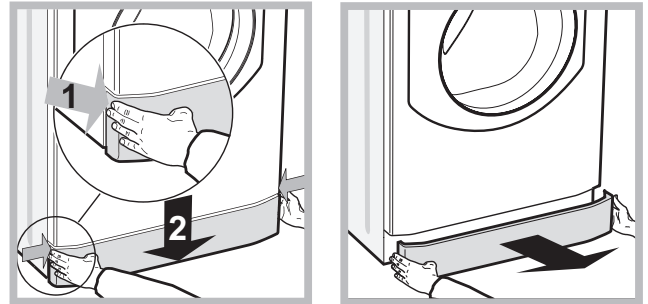

1. remova o painel de cobertura no lado anterior da máquina empurrando para o centro, em seguida empurre para baixo de ambos os lados e remova-o (veja as figuras).

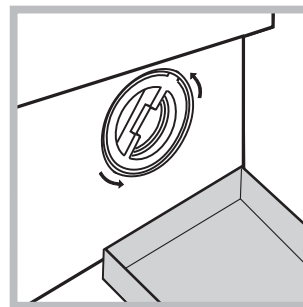

2. posicione um recipiente para recolher a água que sairá (aproximadamente 1,5 l) (ver figura);
3. Para desenroscar a tampa gire-a na direcção contrária aos ponteiros do relógio (veja a figura);

4. limpe o interior com cuidado;
5. enrosque outra vez a tampa;
6. monte outra vez o painel, certifique-se, antes de empurrá-la na máquina, que os ganchos foram colocados nas respectivas ranhuras.

Verificar o tubo de alimentação de água

Verifique o tubo de alimentação pelo menos uma vez por ano. Se houver rachaduras ou fendas, será necessário substituí-lo: durante as lavagens as fortes pressões podem provocar repentinas quebras.

Precauções e conselhos

! Esta máquina foi projectada e fabricada em conformidade com os regulamentos internacionais de segurança. Estas advertências são fornecidas por razões de segurança e devem ser lidas com atenção.

Segurança geral

- Este aparelho foi projectado exclusivamente para um uso doméstico.
- O aparelho não deve ser utilizado por pessoas (incluindo crianças) com capacidades físicas, sensoriais ou mentais reduzidas ou sem experiência e conhecimentos, salvo se supervisionadas ou se tiverem recebido instruções sobre a utilização do dispositivo por parte de uma pessoa responsável pela sua segurança. As crianças devem ser mantidas sob vigilância para evitar que brinquem com a máquina.
 - Não secar roupas não lavadas.
 - As roupas sujas de substâncias como o óleo de fritura, acetona, álcool, gasolina, querosene, produtos tira-manchas, cera e substâncias para removê-la, devem ser lavados com água quente com uma quantidade superior de detergente antes de serem secas na máquina de secar roupa.
 - Objectos como a borracha expandida (espuma de látex), toucas para banho, materiais têxteis impermeáveis, artigos com um lado de borracha ou roupas e travesseiros que possuem partes de espuma de látex não devem ser secos na máquina de secar roupa.
 - Produtos para amaciar ou similares devem ser utilizados em conformidade com as instruções do fabricante.
 - A parte final de um ciclo da máquina de secar roupas ocorre sem calor (ciclo de arrefecimento) para garantir que os produtos não sejam danificados.
- **ATENÇÃO:** Nunca desligue a máquina de secar roupas antes que tenha terminado o programa de secagem. Nesse caso, retire rapidamente todas as peças de roupa e pendure-as para que se esfriem rapidamente.
- Não toque na máquina com os pés descalços nem com as mãos ou os pés molhados ou húmidos.
- Não puxe o cabo eléctrico para tirar a ficha da tomada, pegue a ficha mesmo.
- Não toque a água de descarga, que poderá chegar a temperaturas altas.
- Em nenhum caso force a porta para abri-la: poderá danificar o mecanismo de segurança que a protege contra aberturas acidentais.
- Se houver avarias, em nenhum caso mexa nos mecanismos internos para tentar reparar.
- Verifique sempre que criança não se aproximem da máquina a funcionar.
- Se for preciso deslocar a máquina, são precisas pelo menos duas ou três pessoas, com a máxima atenção. Nunca sozinho porque a máquina é muito pesada.
- Antes de colocar a roupa controle que o tambor esteja vazio.
- A porta da máquina a enxugar tende a esquentar-se.
- Não enxugue roupa que tenha sido lavada com solventes inflamáveis (p. ex. trerimbitina).
- Não enxugue espuma de borracha nem elastômeros análogos.

- Assegure-se que quando estiver a enxugar, a torneira da água esteja aberta.

Eliminação

- Eliminação do material de embalagem: obedeça os regulamentos locais, de maneira que as embalagens possam ser reutilizadas.
- A directiva Europeia 2012/19/EU relativa aos resíduos de equipamentos eléctricos e electrónicos prevê que os electrodomésticos não devem ser eliminados no normal fluxo dos resíduos sólidos urbanos. Os aparelhos que deixaram de ser utilizados devem ser recolhidos separadamente para otimizar a taxa de recuperação e reciclagem dos materiais que os compõem e impedir potenciais danos à saúde e ao meio ambiente. O símbolo do contentor de lixo barrado com uma cruz está presente em todos os produtos para lembrar o dever de recolha selectiva. Para mais informações sobre o correcto desmantelamento dos electrodomésticos, contacte o serviço público especializado ou os revendedores.

Abertura manual da porta de vidro

No caso de falta de energia eléctrica, é possível abrir a porta de vidro para retirar a roupa efectuando as seguintes operações:

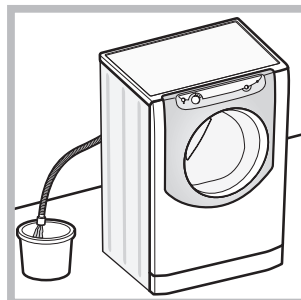

1. tire a ficha da tomada de corrente.
2. verifique que o nível de água no interior da máquina seja inferior respeito à abertura da porta de vidro; caso contrário, tirar a água em excesso através do tubo de descarga recolhendo-a num balde como indicado na figura.

3. remova o painel de cobertura no lado anterior da máquina de lavar roupa (veja a página seguinte).

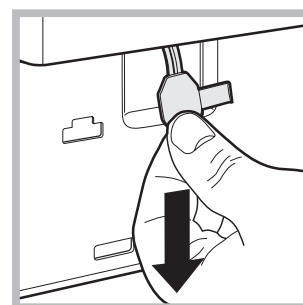
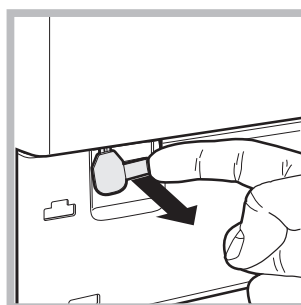

4. utilizando a lingueta indicada na figura, puxe para o externo até liberar o tirante de plástico do fecho; puxá-lo sucessivamente para baixo até ouvir um "clique" que indica que a porta está desbloqueada.
5. abra a porta; se ainda não conseguir, repita a operação.
6. monte outra vez o painel, certifique-se, antes de empurrá-la na máquina, que os ganchos foram colocados nas respectivas ranhuras.

Descrição da máquina

PT



PORTA DE VIDRO

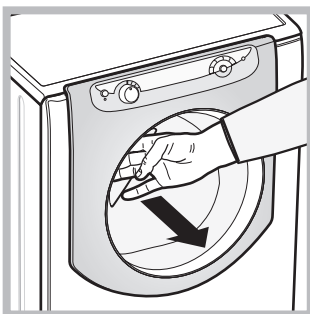

Para abrir a porta de vidro use sempre a sua pega (veja a figura).

GAVETA DOS DETERGENTES



A gaveta dos detergentes encontra-se no interior da máquina e para se ter acesso deve-se abrir a porta. Para a dosagem dos detergentes consulte o capítulo "Detergentes e roupa".

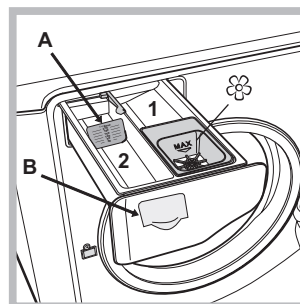

1. *recipiente para a pré-lavagem*: use detergente em pó.
2. *recipiente para a lavagem*: No caso do uso de detergente líquido, aconselha-se usar a parede divisória **A** fornecido com o aparelho para uma correcta dosagem. Para o uso do detergente em pó, coloque o recipiente na

cavidade **B**.

☼ *recipiente para os aditivos*: para amaciador ou aditivos líquidos. Recomenda-se não superar o nível máximo indicado pela grade e diluir os amaciadores concentrados.

Modalidade de Stand by

Esta máquina de lavar roupa, em conformidade com as novas normas sobre a economia energética, dispõe de um sistema de desligação automática (stand by) que entra em função aproximadamente 30 minutos depois, no caso de inutilização. Carregue brevemente no botão ON/OFF e aguarde até a reactivação da máquina.

Consumo em off-mode: 0,5 W

Consumo em Left-on: 8 W

Painel de comandos

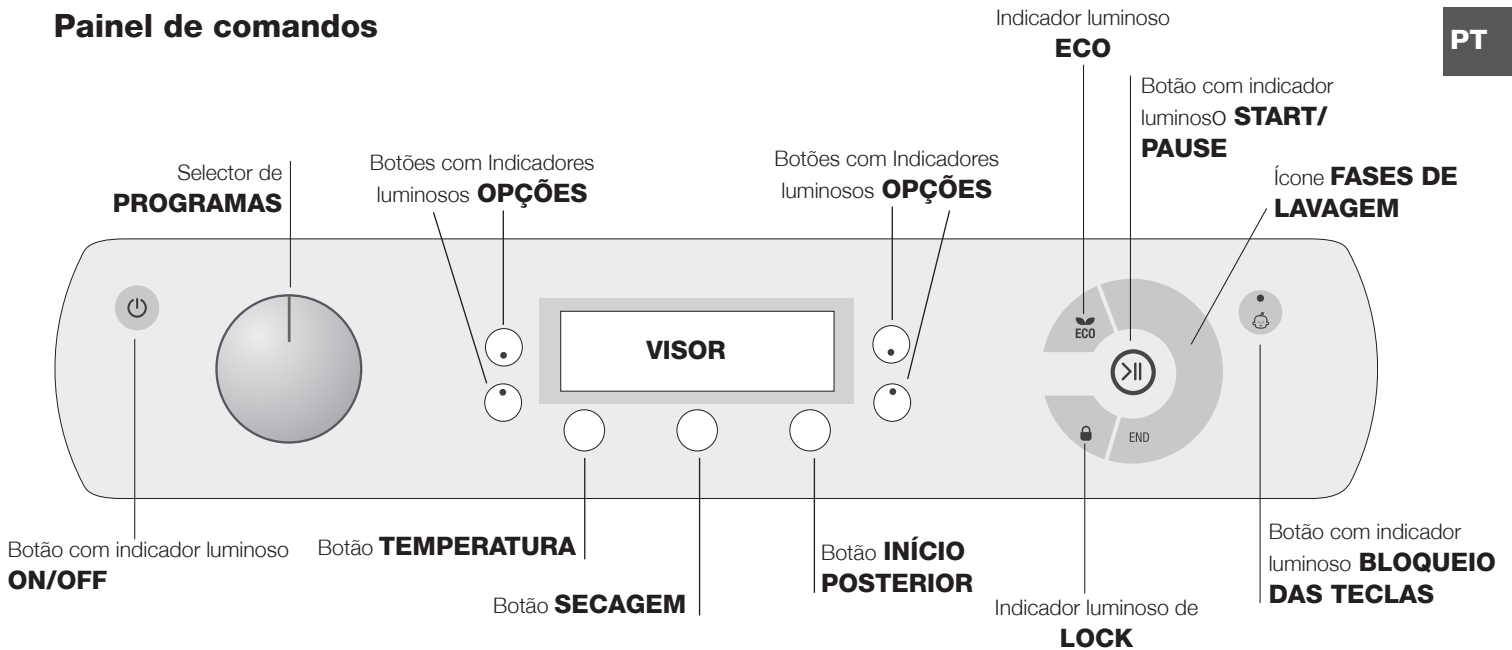

Botão com indicador luminoso **ON/OFF:** carregue brevemente no botão para ligar ou desligar a máquina. O indicador luminoso verde indica que a máquina está ligada. Para desligar a máquina de lavar roupa durante a lavagem, é necessário manter pressionado o botão por mais tempo, aproximadamente 3 segundos; uma pressão breve ou acidental não permitirá o desligamento da máquina. O desligamento da máquina durante uma lavagem em curso anula a própria lavagem.

Selector de **PROGRAMAS:** pode ser girado em ambas as direcções. Para estabelecer o programa mais correcto, veja a “Tabela dos Programas”. Durante a lavagem o selector permanece parado.

Botão **TEMPERATURA:** pressionar para modificar ou excluir a temperatura; o valor escolhido é indicado pelo visor acima (ver “Como efectuar um ciclo de lavagem ou secagem”).

Botão **SECAGEM:** carregue na tecla para reduzir ou excluir a secagem; o nível ou o tempo de secagem seleccionado é indicado no visor (ver “Como efectuar um ciclo de lavagem ou secagem”).

Botão **INÍCIO POSTERIOR:** pressionar para configurar um início posterior do programa escolhido; o valor do atraso programado é indicado pelo visor acima (ver “Como efectuar um ciclo de lavagem ou secagem”).

Botões com Indicadores luminosos **OPÇÕES:** para seleccionar as opções disponíveis. O indicador luminoso relativo à opção seleccionada ficará aceso (ver “Como efectuar um ciclo de lavagem ou secagem”).

Ícone **FASES DE LAVAGEM:** acendem-se para indicar o estado de avanço do ciclo (Lavagem - Enxaguamento - Centrifugação/Descarga - Secagem). A escrita **END** acende-se quanto o ciclo tiver terminado.

Botão com indicador luminoso **START/PAUSE:** quando o indicador luminoso verde acende-se com intermitência lenta, carregar no botão para iniciar uma lavagem. Quando o ciclo iniciar, o indicador permanecerá aceso fixo. Para colocar em pausa a lavagem, carregar novamente no botão; o indicador ficará intermitente com uma luz laranja. Se o indicador “LOCK” estiver apagado, será possível abrir a porta de vidro. Para fazer iniciar a lavagem do ponto em que foi interrompida, carregar novamente no botão.

Indicador luminoso **LOCK:** indica que a porta de vidro está bloqueada. Para abrir a porta é necessário colocar o ciclo em pausa (ver “Como efectuar um ciclo de lavagem ou secagem”).



Botão com indicador luminoso **BLOQUEIO DAS TECLAS:** para activar ou desactivar o bloqueio do painel de comandos, manter pressionado o botão por aproximadamente 2 segundos. O indicador luminoso aceso indica que o painel de comandos está bloqueado (à excepção da tecla ON/OFF). Deste modo, impedem-se modificações acidentais dos programas, sobretudo se houver crianças em casa.

Indicador luminoso **ECO:** o ícone **ECO** irá acender-se quando, ao modificar os parâmetros de lavagem, irá obter-se uma economia energética de ao menos 10%. Além disto, antes que a máquina entre na modalidade “Stand by” o ícone irá acender-se por alguns segundos; com a máquina desligada estima-se uma economia energética de aproximadamente 80%.

Como efectuar um ciclo de lavagem ou secagem

PT

Observação: a primeira vez que utilizar a máquina de lavar roupa, efectue um ciclo de lavagem sem roupas mas com detergente, usando o programa algodão 90° sem pré-lavagem.

1. **LIGAR A MÁQUINA.** Carregar no botão . Todos os indicadores se acenderão por 1 segundo e logo em seguida permanecerá aceso o indicador do botão , o indicador luminoso START/PAUSE começará a piscar lentamente.
2. **COLOCAR A ROUPA.** Abrir a porta de vidro. Coloque a roupa dentro da máquina prestando atenção para não superar a carga máxima indicada na tabela dos programas na página seguinte.
3. **DOSAGEM DO DETERGENTE.** Extrair a gaveta e deitar o detergente nos específicos recipientes como explicado no parágrafo “Descrição da máquina”.
4. **FECHAR A PORTA DE VIDRO.**
5. **ESCOLHA DO PROGRAMA.** Girar o SELECTOR DE PROGRAMAS para a direita ou para a esquerda até seleccionar o programa desejado.
6. **PERSONALIZAR O CICLO DE LAVAGEM.** Utilizar os específicos botões no painel de comandos:

Modificar a temperatura.

A máquina visualiza automaticamente a temperatura máxima para o programa seleccionado ou as últimas seleccionadas se compatíveis com o programa escolhido. Carregando no botão  pode-se reduzir a temperatura progressivamente até a lavagem a frio (17°C). Uma ulterior pressão do botão colocará o valor novamente aos máximos previstos.

! Excepção: seleccionando o programa  a temperatura pode ser aumentada até a 90°.

Ajustar a secagem

Com a primeira pressão do botão , a máquina selecciona automaticamente o nível de secagem máximo compatível com o programa seleccionado. As pressões sucessivas farão decrementar o nível e sucessivamente o tempo de secagem até a sua exclusão (17°C). Uma ulterior pressão do botão colocará o valor novamente aos máximos previstos.

É possível programar a secagem

A - De acordo com o tempo: de **20** até **180** minutos.

B - De acordo com o nível de secagem desejado:

Engomar “L1”: indicado para as peças que em seguidas devem ser passadas a ferro. O nível de humidade resíduo amacia as dobras e facilita a sua remoção.

Estender “L2”: ideal para as peças que não precisam secar completamente.



Guardar “L3”: adaptado para as peças que devem ser guardadas no armário sem que seja necessário passar a ferro.

Extra “L4”: adaptado para as peças que precisam de uma secagem completa, como toalhas e roupões.



Caso a carga de roupa para lavar e secar for excepcionalmente superior ao máximo permitido, efectuar a lavagem e após o programa ter acabado, dividir a carga e colocar novamente uma parte no cesto. Cumprir com as instruções para efectuar

“Só secagem”. Repetir as mesmas operações para a carga que ficou. No final da secagem efectua-se sempre um período de resfriamento.

Só secagem

Selecione com o selector dos programas uma secagem () em função do tipo de tecido. É possível programar também o nível ou o tempo de secagem desejado com o botão SECAGEM .

Programar um início posterior.

Carregue no relativo botão até alcançar o tempo de atraso desejado. Durante a programação, será visualizado o tempo de atraso junto ao símbolo  que pisca. Após ter programado o início posterior, o visor mostrará o símbolo  aceso fixo e a duração do ciclo. Ao carregar no botão uma vez, será visualizado o tempo de atraso programado. Para cancelar o início posterior, carregue no botão até que no visor apareça a escrita OFF; o símbolo  irá apagar-se.

! Uma vez pressionado o botão START/PAUSE o valor do atraso poderá ser modificado somente diminuindo.

Modificar as características do ciclo.



Carregar nos botões OPÇÕES para personalizar a lavagem conforme as próprias exigências.

- Carregar no botão para activar a opção; o respectivo indicador luminoso irá acender-se.

- Carregar novamente no botão para desactivar a opção; o respectivo indicador luminoso irá apagar-se.

! Se a opção seleccionada não for compatível com o programa escolhido, a incompatibilidade será indicada com a intermitência do indicador luminoso e um sinal acústico (3 beep) e a opção não será activada.

! Se a opção seleccionada não for compatível com uma outra programada anteriormente, o respectivo indicador luminoso irá piscar e será activada somente a segunda, o indicador luminoso do botão ficará aceso fixo.

7. **INICIAR O PROGRAMA.** Carregar no botão START/PAUSE. O indicador luminoso ficará aceso fixo e a porta irá bloquear-se (indicador luminoso LOCK  aceso). Os ícones relativos às fases de lavagem acendem-se durante o ciclo para indicar a fase em curso. Para modificar um programa durante a realização do ciclo, colocar a máquina de lavar roupa em pausa carregando no botão START/PAUSE; seleccionar o ciclo desejado e carregar novamente no botão START/PAUSE. Para abrir a porta durante a realização de um ciclo, carregar no botão START/PAUSE; se o indicador luminoso LOCK  estiver apagado, será possível abrir a porta. Carregar novamente no botão START/PAUSE para fazer iniciar o programa do ponto em que foi interrompido.
8. **FIM DO PROGRAMA.** É indicado pela escrita **END** acesa. A porta de vidro poderá ser aberta imediatamente. Se o indicador luminoso START/PAUSE piscar, carregar no botão para terminar o ciclo. Abrir a porta, retirar a roupa e desligar a máquina.

! Se desejar anular um ciclo já iniciado, mantenha pressionada a tecla  até que o ciclo será interrompido e a máquina irá desligar-se.

Programas e opções

PT

Tabela dos Programas

Ícone	Descrição do Programa	Temp. max. (°C)	Velocidade max. (rotações por minuto)	Secagem	Detergentes e aditivos			Carga max. (Kg)	Duração ciclo
					Pré-lavagem	Lavagem	Amaciador		
	Algodão Coloridos (2): brancos e coloridos delicados muito sujos.	40°	1600	●	-	●	●	9	(*) É possível controlar a duração dos programas de lavagem no visor.
	Sintéticos resistentes	60°	800	●	-	●	●	5	
	Branco	60°	1600	●	-	●	●	6	
	Coloridos	40°	1600	●	-	●	●	6	
	Escuros	30°	800	●	-	●	●	6	
	Lã Platinum Care: para lã, cashmere, etc.	40°	800	●	-	●	●	2,5	
	Ultradelicado	30°	0	●	-	●	●	1	
	Antialérgico	60°	1600	●	-	●	●	6	
	Enxaguamento	-	1600	●	-	-	●	9	
	Centrifugação e Descarga	-	1600	●	-	-	-	9	
	Lava e Seca	30°	1600	●	-	●	●	1	
	Secagem Algodão	-	-	●	-	-	-	7	
	Secagem Lã	-	-	●	-	-	-	2,5	
	Secagem Sintéticos	-	-	●	-	-	-	5	
	Algodão com pré-lavagem (A acrescentar o detergente no específico compartimento).	90°	1600	●	●	●	●	9	
	Algodão Branco (1): brancos e coloridos resistentes muito sujos.	60° (Max. 90°C)	1600	●	-	●	●	9	

A duração do ciclo indicada no visor ou no manual é uma estimativa calculada com base nas condições padrão. O tempo efectivo poderá variar a depender de vários factores, tais como a temperatura e a pressão da água em entrada, a temperatura ambiental, a quantidade de detergente, a quantidade e o tipo de carga, o balanceamento da carga e as opções adicionais seleccionadas.

(*) Nota: após aproximadamente 10 minutos do START, a máquina, conforme a carga efectuada, irá calcular novamente e indicar o tempo faltante para o fim do programa.

Para todos Test Institutes:

- 1) Programa de controlo segundo a directiva EN 50229: configurar o programa com uma temperatura 60°C.
- 2) Programa longo para algodão: configurar o programa com uma temperatura 40°C.

Opções de Lavagem

Extra Enxaguamento

Seleccionando esta opção aumenta-se a eficácia da enxaguadura, e garante-se a máxima remoção dos resíduos de detergente. É útil para quem tem a pele particularmente sensível aos detergentes. Aconselha-se o uso desta opção com a máquina de lavar roupa com a carga cheia ou com grandes doses de detergente.

! Não pode ser activada com os programas , , , , .

Engomar Fácil

Seleccionando esta opção, a lavagem e a centrifugação serão oportunamente modificados para reduzir a formação de rugas. No fim do ciclo a máquina de lavar roupa efectuará lentas rotações do tambor; os indicadores luminosos “Engomar Fácil” e START/PAUSE irão piscar. Para terminar o ciclo, carregar no botão START/PAUSE ou no botão “Engomar Fácil”.

! Não pode ser activada com os programas , , , , , , .

! Se também desejar enxugar, este botão estará activado somente em combinação com o nível “Engomar”.

Redução centrifugação

Carregando nesta tecla reduz-se a velocidade de centrifugação.

! Não pode ser activada com os programas , , , .

Rápido

Seleccionando esta opção, diminui de até 50% a duração do programa, conforme o ciclo escolhido, garantindo ao mesmo tempo uma economia de água e energia eléctrica. Use este ciclo apenas para roupas não excessivamente sujas.

! Não pode ser activada com os programas , , , , , , .

Detergentes e roupa

PT

Detergente

A escolha e a quantidade de detergente dependem do tipo de tecido (algodão, lã, seda...), da cor, da temperatura de lavagem, do grau de sujidade e da dureza da água. Uma correcta dosagem de detergente evita desperdícios e protege o meio ambiente: mesmos os detergentes biodegradáveis contêm componentes que alteram o equilíbrio da natureza.

Aconselha-se:

- usar detergente em pó para as peças de algodão brancas e para a pré-lavagem.
- usar detergente líquido para peças delicadas de algodão e para todos os programas com baixas temperaturas.
- usar detergente líquido delicado para lã e seda.

O detergente deve ser deitado antes do início da lavagem no específico recipiente ou no doseador que deve ser colocado directamente no tambor. Neste caso, não é possível seleccionar o ciclo Algodão com pré-lavagem.

! Não use detergentes para lavagem à mão, porque formam espuma demais.

Preparar a roupa

- Desdobre bem as roupas antes de carregá-las.
- Divida a roupa em função do tipo de tecido (símbolo na etiqueta da roupa) e a da cor, prestando atenção para separar as peças coloridas das peças brancas;
- Esvazie as algibeiras e verifique se há botões soltos;
- Não ultrapasse os valores indicados na *Tabela dos Programas* que se referem ao peso da roupa enxuta.

Quanto pesa a roupa?

1 lençol	400-500 gr.
1 fronha	150-200 gr.
1 toalha	400-500 gr.
1 roupão	900-1200 gr.
1 toalha de rosto	150-250 gr.
1 calça de ganga	400-500 gr.
1 camisa	150-200 gr.

Conselhos de lavagem

Branco: utilize o ciclo  para a lavagem de peças brancas. O programa foi estudado para preservar no tempo a luminosidade das peças brancas. Para obter melhores resultados, recomenda-se o uso de detergente em pó.

Ao seleccionar a função de secagem, no final da lavagem é executada automaticamente uma secagem como ao ar livre, com as vantagens de não favorecer o amarelecimento devido aos raios solares e evitar a perda de brancura devido a eventuais poeiras presentes no ar. É possível configurar apenas as secagens por nível.

Coloridos: utilizar o ciclo  para a lavagem de peças de cor clara. O programa foi estudado para preservar no tempo a luminosidade das cores.

Escuros: utilizar o programa  para a lavagem de peças escuras. O programa foi estudado para preservar no tempo a duração das cores escuras. Para obter melhores resultados, recomenda-se o uso de detergente líquido, preferivelmente para peças escuras.

Ao seleccionar a função de secagem, no final da lavagem é executada automaticamente uma secagem delicada que protege as cores das peças de roupa. No display surge o nível "L2". Carga máx.: 3 kg.





Lã: o ciclo de lavagem "Lã" desta máquina de lavar roupa Hotpoint-Ariston foi testado e aprovado pela Woolmark Company para a lavagem de vestuário em lã classificado como "lavável à mão", desde que a lavagem seja executada de acordo com as instruções indicadas na etiqueta da peça e com as indicações fornecidas pelo produtor do electrodoméstico. Hotpoint-Ariston é a primeira marca de máquinas de lavar roupa a obter a certificação Woolmark Apparel Care - Platinum da Woolmark Company pelo seu desempenho de lavagem e consumo de água e energia. (M1135)



Ultradelicado: utilize o programa  para a lavagem de peças muito delicadas, que possuem aplicações como aplicações ou brilhantes.

Recomenda-se virar do avesso as roupas antes de lavá-las e colocar as peças pequenas no saquinho específico para a lavagem das peças delicadas.

Para obter melhores resultados, recomenda-se o uso de detergente líquido para peças delicadas.

Para a lavagem de peças de **Seda** e **Cortinas** seleccionar o ciclo  e activar a opção  (neste caso, será possível activar também a opção "Extra Enxaguamento"); a máquina terminará o ciclo com a roupa de molho e o indicador luminoso  irá piscar. Para descarregar a água e poder retirar a roupa é necessário carregar no botão START/PAUSE ou no botão .

Ao seleccionar a função de secagem exclusivamente a tempo, no final da lavagem é executada uma secagem particularmente delicada, graças a uma movimentação ligeira e a um jacto de ar a uma temperatura adequadamente controlada.

Os tempos aconselhados são:

1 kg de sintético --> 160 min.

1 kg de sintético e algodão --> 180 min.

1 kg de algodão --> 180 min.

O grau de secagem dependerá da carga e da composição do tecido.

Antialérgico: utilizar o programa  para remover as principais causas de alergia, como pólen, ácaros, pelos de gato e cão.

Lava e seca: utilizar o programa  para lavar e secar as peças (Algodão e Sintéticos) pouco sujas em pouco tempo. Seleccionando este ciclo é possível lavar e secar até 1 kg de roupa em apenas 45 minutos. Para obter os melhores resultados, utilize um detergente líquido; pré-tratar os punhos, colarinhos e manchas.

Manchas resistentes: tratar as manchas mais resistentes com um sabão sólido antes da lavagem e utilizar o programa Algodão com pré-lavagem.

Sistema de balanceamento da carga

Antes de cada centrifugação, para evitar vibrações excessivas e para distribuir a carga em modo uniforme, o tambor efectua algumas rotações a uma velocidade levemente superior àquela de lavagem. Se no fim de repetidas tentativas a carga ainda não estiver correctamente balanceada, a máquina efectuará a centrifugação com uma velocidade inferior àquela prevista. No caso de um excessivo desbalanceamento, a máquina de lavar roupa efectuará a distribuição ao invés da centrifugação. Para favorecer uma melhor distribuição da carga e o seu correcto balanceamento, aconselha-se misturar peças grandes com peças pequenas.

Anomalias e soluções

PT

Pode acontecer que a máquina não funcione. Antes de telefonar para a Assistência Técnica (veja "Assistência"), verifique se não se trata de um problema fácil de resolver com ajuda da seguinte lista.

Anomalias:

Possíveis causas / Solução:

A máquina de lavar roupa não liga.

- A ficha não está colocada na tomada eléctrica, ou não o suficiente para haver contacto.
- Em casa não há corrente.



O ciclo de lavagem não inicia.

- A porta de vidro não está bem fechada.
- O botão START/PAUSE não foi pressionado.
- A torneira da água não está aberta.
- Foi programado um atraso de uma hora no início.

A máquina não carrega água.

- O tubo de alimentação de água não está ligado na torneira.
- O tubo está dobrado.
- A torneira da água não está aberta.
- Está a faltar água em casa.
- Não há suficiente pressão.
- O botão START/PAUSE não foi pressionado.

A porta da máquina está bloqueada.

- Seleccionando a opção , no fim do ciclo a máquina de lavar roupa efectuará lentas rotações do tambor; para terminar o ciclo carregue no botão START/PAUSE ou no botão .

A máquina carrega e descarrega água continuamente.

- O tubo de descarga não está instalado entre 65 e 100 cm. de altura do chão (veja "Instalação").
- A ponta do tubo de descarga está imersa na água (veja "Instalação").
- Se a morada encontrar-se nos últimos andares de um edifício, é possível que aconteçam fenómenos de sifão por causa dos quais a máquina de lavar roupa carrega e descarrega água continuamente. Para eliminar este inconveniente, há a disposição no comércio apropriadas válvulas contra o efeito sifão.

A máquina não descarrega ou não realiza centrifugação.

- Da descarga na parede não foi sangrado o ar.
- No programa não há descarga: com alguns programas será necessário iniciar a descarga manualmente (veja "Programas e opções").
- Está activada a opção : para completar o programa, carregue no botão START/PAUSE (veja "Programas e opções").
- O tubo de descarga está dobrado (veja "Instalação").
- A conduta de descarga está entupida.

A máquina de lavar roupa vibra muito durante a centrifugação.

- O tambor, no momento da instalação, não foi liberado correctamente (veja "Instalação").
- A máquina não está nivelada (veja "Instalação").
- A máquina está apertada entre móveis e parede (veja "Instalação").
- A carga está desbalanceada (veja "Detergentes e roupa").

A máquina está a perder água.

- O tubo de alimentação da água não está bem enroscado (veja "Instalação").
- O gaveta dos detergentes está entupida (para limpá-la veja "Manutenção e cuidados").
- O tubo de descarga não está bem fixado (veja "Instalação").

Os ícones relativos à "Fase em curso" piscam rapidamente contemporaneamente ao indicador luminoso ON/OFF.

- Desligue a máquina e tire a ficha da tomada, aguarde aproximadamente 1 minuto e volte a ligá-la. Se a anomalia persistir, contacte a Assistência Técnica.

Está a formar-se demasiada espuma.

- O detergente não é específico para máquina de lavar roupa (deve haver a escrita "para máquina de lavar", "à mão e para máquina de lavar" ou similares).
- A dose foi excessiva.

A porta da máquina está bloqueada.

- Efectue o procedimento de desbloqueio manual (veja "Precauções e conselhos").

A Máquina não seca.

- A ficha não está colocada na tomada eléctrica, ou não o suficiente para haver contacto.
- Em casa não há corrente.
- A porta da máquina não está bem fechada.
- Foi programado um início posterior.
- A SECAGEM fica em posição .

Assistência

PT

Antes de contactar a Assistência Técnica:

- Verifique se consegue resolver a anomalia sozinho (veja “Anomalias e soluções”);
- Reinicie o programa para verificar se o inconveniente foi resolvido;
- Em caso negativo, contacte o Serviço de Assistência Técnica autorizado.

! No caso de uma incorrecta instalação ou de um uso não correcto do aparelho, o serviço de assistência será a pagamento.
! Nunca recorra a técnicos não autorizados.

Comunique:

- o tipo de anomalia;
- o modelo da máquina (Mod.);
- o número de série (S/N).

Estas informações encontram-se na placa de identificação colocada no aparelho.

Nota: para sair do “Demo Mode”, desligue a máquina de lavar roupa, carregue contemporaneamente por 3 segundos nos botões “START/PAUSE” >|| e “ON/OFF” ⏻.

Instructies voor installatie en gebruik

WASDROOGMACHINE

NL

Nederlands

AQUALTIS

AQD970F 69

Inhoud

NL

Installatie, 50-51

Uitpakken en waterpas zetten
Water en elektrische aansluitingen
Technische gegevens

Onderhoud en verzorging, 52

Afsluiten van water en stroom
Reinigen van de Wasdroogmachine
Reinigen van het wasmiddelbakje
Verzorging van de trommel
Reinigen van de pomp
Controle van de buis van de watertoevoer

Voorzorgsmaatregelen en advies, 53

Algemene veiligheid
Balanceersysteem van de lading
Afvalverwijdering
Handmatige opening van het deurtje

Beschrijving van de Wasdroogmachine, 54-55

Bedieningspaneel

Het uitvoeren van een was- of droogcyclus, 46

Programma's en opties, 57

Programmatabel
Wasopties

Wasmiddelen en wasgoed, 58

Wasmiddel
Voorbereiden van het wasgoed
Wastips

Storingen en oplossingen, 59

Service, 60

Installatie

NL

! Het is belangrijk dit boekje te bewaren, zodat u het op ieder gewenst moment kunt raadplegen. In het geval u de Wasdroogmachine verkoopt of u verhuist, moet u de handleiding bij het apparaat bewaren.

! Lees de instructies aandachtig door: u vindt er belangrijke informatie betreffende installatie, gebruik en veiligheid.

! In de envelop vindt u samen met deze gebruiksaanwijzing, de garantie en onderdelen die nodig zijn voor de installatie.

Uitpakken en waterpas zetten

Uitpakken

1. Zodra u de Wasdroogmachine uitgepakt heeft, dient u te controleren of hij niet beschadigd is tijdens het transport. Indien dit wel het geval is moet hij niet worden aangesloten en moet u contact opnemen met de handelaar.

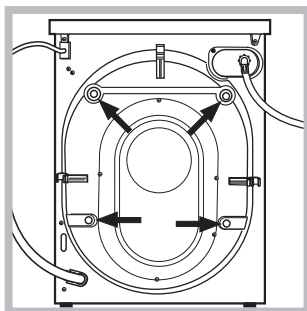

2. Verwijder de 4 beschermerschroeven voor het transport en de bijbehorende afstandsleider die zich aan de achterkant bevinden (zie afbeelding).

3. Sluit de gaten af met de in de envelop bijgeleverde plastic doppen.

4. Bewaar alle onderdelen; mocht de Wasdroogmachine ooit nog worden vervoerd, dan moeten deze weer worden aangebracht om interne schade te voorkomen.

! Het verpakkingsmateriaal is geen speelgoed voor kinderen.

Waterpas zetten

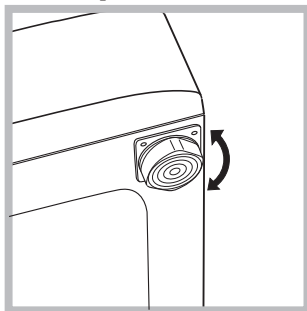

1. Installeer de Wasdroogmachine op een rechte en stevige vloer en laat hem niet tegen muren of meubels leunen.

2. Compenseer eventuele oneffenheden door de stelvoetjes vast of los te draaien totdat

de automaat volledig horizontaal staat (hij mag niet meer dan 2 graden hellen).

! Een correcte nivellering geeft de machine stabiliteit en vermijdt, vooral tijdens de centrifuge, vibraties en lawaai.

! In het geval de Wasdroogmachine op vloerbedekking of tapijt staat regelt u de stelvoetjes zodanig dat onder de automaat genoeg ruimte is voor ventilatie.

Water en elektrische aansluitingen

Aansluiting van de watertoevoerslang

! Voordat u watertoevoerbuiss aansluit op het waternet moet u het water laten lopen totdat het helder is.

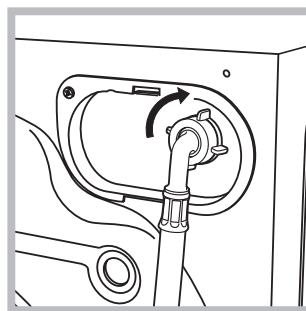

afbeelding).

1. Verbind de watertoevoerslang aan de Wasdroogmachine door hem met de haakse aansluiting op de betreffende watertoevoer te schroeven, rechtsboven aan de achterkant (zie

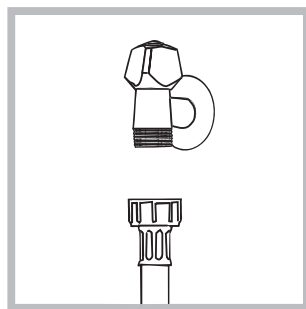

2. Sluit de toevoerbuiss aan op de koudwaterkraan met een mondstuk met schroefdraad van 3/4 gas (zie afbeelding).

3. Let erop dat er geen knellingen of kronkels in de buis zijn.

! De waterdruk van de kraan moet zich binnen de waarden van de tabel Technische Gegevens bevinden (zie bladzijde hiernaast).

! Als de toevoerbuiss niet lang genoeg is moet u zich wenden tot een gespecialiseerde winkel of een bevoegde installateur.

! Gebruik nooit tweedehands of oude slangen, maar alleen die slagen die bij het apparaat worden geleverd.

Aansluiting van de afvoerbuis

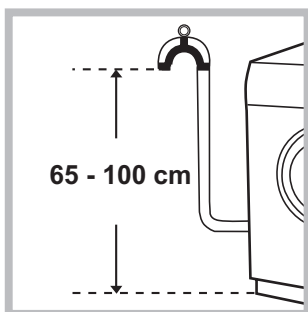

Verbind de afvoerbuis, zonder hem te buigen, aan een afvoerleiding of aan een afvoer in de muur die zich tussen de 65 en 100 cm van de grond af bevindt.

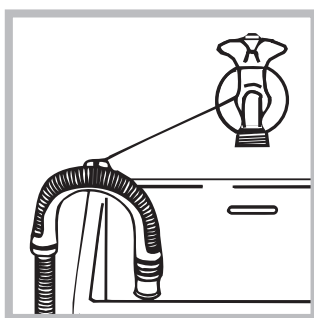

Als alternatief kunt u de afvoerbuis aan de rand van een wasbak of badkuip hangen nadat u hem met de steun aan de kraan heeft bevestigd (zie afbeelding). Het uiteinde van de afvoerslang mag niet onder water hangen.

! Gebruik nooit verlengstukken voor de slang; indien dit niet te vermijden is moet het verlengstuk dezelfde doorsnede hebben als de oorspronkelijke slang en mag hij niet langer zijn dan 150 cm.

Elektrische aansluiting

Voordat u de stekker in het stopcontact steekt moet u zich ervan verzekeren dat:

- het stopcontact geaard is en voldoet aan de geldende normen;
- het stopcontact het maximum vermogen van de Wasdroogmachine kan verdragen, zoals aangegeven in de tabel Technische Gegevens (zie hiernaast);
- de spanning zich bevindt tussen de waarden die zijn aangegeven in de tabel Technische Gegevens (zie hiernaast);
- de contactdoos geschikt is voor de stekker van de automaat. Indien dit niet zo is moet of de stekker of het stopcontact vervangen worden.

! De machine mag alleen binnenshuis op een vorstvrije en droge plek worden geïnstalleerd om elektronische schade door bevriezing of condensatie te voorkomen.

! Als de Wasdroogmachine is geïnstalleerd moet het stopcontact gemakkelijk te bereiken zijn.

! Gebruik geen verleng snoeren of dubbelstekkers.

! Het snoer mag niet geknikt of samengedrukt worden.

! De voedingskabel en de stekker mogen alleen door een bevoegde installateur worden vervangen.

Belangrijk! De fabrikant kan niet aansprakelijk worden gesteld wanneer deze normen niet worden nageleefd.

Technische gegevens	
Model	AQD970F 69
Afmetingen	breedte cm 59,5 hoogte cm 85 diepte cm 64,5
Vermogen	van 1 tot 9 kg voor het wassen; van 1 tot 7 kg voor het drogen;
Elektrische aansluitingen	zie het typeplaatje met de technische eigenschappen dat op het apparaat is bevestigd
Aansluiting waterleiding	max. druk 1 MPa (10 bar) min. druk 0,05 MPa (0,5 bar) Inhoud trommel 71 liters
Snelheid centrifuge	tot 1600 toeren per minuut
Controleprogramma's volgens de norm EN 50229	wassen: programma ; temperatuur 60°C; uitgevoerd met 9 kg lading. drogen: het drogen van de kleinste lading moet worden uitgevoerd door het selecteren van het droogniveau "EXTRA". De lading moet bestaan uit 2 lakens, 1 kussensloop en 1 handdoek; het drogen van het overgebleven wasgoed moet worden uitgevoerd door het droogniveau "EXTRA" te selecteren.
	Deze apparatuur voldoet aan de volgende CE voorschriften: - 2004/108/CE (Elektromagnetische compatibiliteit) - 2012/19/EU - 2006/95/CE (Laagspanning)

Onderhoud en verzorging

NL

Afsluiten van water en stroom

- Sluit na iedere wasbeurt de kraan af. Hiermee beperkt u slijtage van de waterinstallatie van de Wasdroogmachine alsmede lekkagegevaar.
- Sluit altijd eerst de stroom af voordat u de Wasdroogmachine schoonmaakt en gedurende onderhoudswerkzaamheden.

Reinigen van de Wasdroogmachine

De buitenkant en de rubberen onderdelen kunnen met een spons en een lauw sopje worden schoongemaakt. Gebruik nooit schuurmiddelen of oplosmiddelen.

Reinigen van het wasmiddelbakje

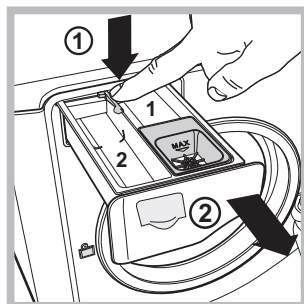

Verwijder het laatje door op het hendeltje (1) te drukken en het naar voren te trekken (2) (zie afbeelding). Was het onder stromend water. Dit moet u regelmatig doen.

Verzorging van de trommel

- Laat de deur van de Wasdroogmachine altijd op een kier staan om te voorkomen dat er nare luchtjes worden gevormd.

Reinigen van de pomp

De Wasdroogmachine is voorzien van een zelfreinigende pomp die niet hoeft te worden onderhouden. Het kan echter gebeuren dat kleine voorwerpen (muntjes, knopen) in het voorvakje dat de pomp beschermt en zich aan de onderkant ervan bevindt, terechtkomen.

! Verzekert u ervan dat de wascyclus beëindigd is en haal de stekker uit het stopcontact.

Toegang tot het voorvakje:

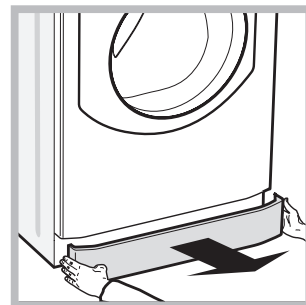
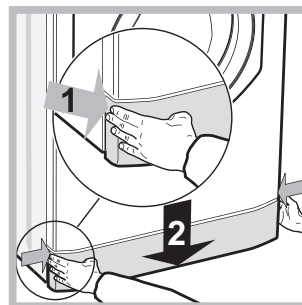

1. verwijder het afdekpaneel aan de voorzijde van de Wasdroogmachine door er op het midden op te drukken. Duw beide zijkanten naar beneden toe en verwijder het paneel (zie afbeeldingen).

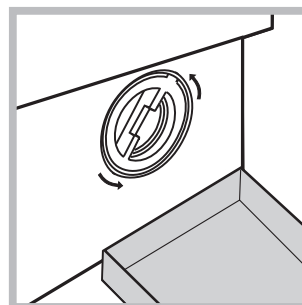

2. plaats een bakje om het water op te vangen dat eruit zal lopen (circa 1,5 l) (zie afbeelding).
3. draai het deksel eraf, tegen de klok in (zie afbeelding).

4. maak de binnenkant goed schoon;
5. schroef het deksel er weer op;
6. monteer het paneel weer, met de haakjes goed bevestigd in de juiste openingen, voordat u het paneel tegen de machine aandrukt.

Controle van de buis van de watertoevoer

Controleer minstens een keer per jaar de watertoevoerbuis. Als er barstjes of scheuren in zitten moet hij vervangen worden: gedurende het wassen kan de hoge waterdruk onverwachts breuken veroorzaken.

Voorzorgsmaatregelen en advies

! Deze Wasdroogmachine is ontworpen en uitgevoerd volgens de internationale veiligheidsnormen. Deze aanwijzingen zijn voor uw eigen veiligheid geschreven en moeten aandachtig worden doorgenomen.

Algemene veiligheid

- Dit apparaat is uitsluitend ontworpen voor huishoudelijk niet-professioneel gebruik.
- Het apparaat mag niet worden gebruikt door personen (kinderen inbegrepen), met beperkte lichamelijke, sensorische of mentale vermogens of met onvoldoende ervaring en kennis, tenzij het gebruik plaatsvindt onder het toezicht of volgens de instructies van een persoon die verantwoordelijk is voor hun veiligheid. Kinderen moeten in de gaten worden gehouden om te verzekeren dat ze niet met het apparaat spelen.
 - Geen ongewassen kledingstukken drogen.
 - Kleding die bevuild is met stoffen zoals kookolie, aceton, alcohol, benzine, kerosine, vlekkenverwijderaars, terpentijn, was en stoffen om was te verwijderen moet met een grotere hoeveelheid wasmiddel in warm water gewassen worden alvorens de kleding in de wasdroger te drogen.
 - Voorwerpen zoals schuimrubber, douchemutsen, waterdichte stoffen, artikelen met een rubberen kant en kleding of kussens die onderdelen van schuimrubber bevatten mogen niet in de wasdroger gedroogd worden.
 - Wasverzachter en gelijksoortige producten moeten overeenkomstig de instructies van de fabrikant gebruikt worden.
 - Het laatste deel van een droogcyclus wordt uitgevoerd zonder warmte (koelcyclus) om te zorgen dat de artikelen niet beschadigd worden.
- LET OP: Stop de wasdroger nooit voordat het droogprogramma beëindigd is. In dit geval snel al het wasgoed uit de droger halen en het wasgoed ophangen om het snel te laten drogen.
- Raak de machine niet aan als u blootvoets bent of met natte of vochtige handen of voeten.
- Trek de stekker nooit uit het stopcontact door aan het snoer te trekken, maar altijd door de stekker zelf beet te pakken.
- Raak het afvoerwater niet aan aangezien het zeer heet kan zijn.
- Forceer nooit de deur van de Wasdroogmachine: het veiligheidsmechanisme dat een ongewild openen van de deur voorkomt, kan beschadigd worden.
- Probeer in geval van storingen nooit zelf de interne mechanismen van de Wasdroogmachine te repareren.
- Zorg ervoor dat kleine kinderen niet te dicht bij de machine komen als deze in werking is.
- Als het apparaat verplaatst moet worden doe dit dan met twee of drie personen tegelijk en heel voorzichtig. Doe dit nooit alleen, want het apparaat is erg zwaar.
- Voordat u het wasgoed in de automaat laadt, moet u controleren of hij leeg is.
- De glazen ruit wordt warm gedurende het drogen.
- Droog geen wasgoed dat met ontvlambare oplosmiddelen is gewassen (b.v. trieline).
- Droog geen schuimrubber of elastomeren of

- kledingstukken met rubberen opschriften e.d.
- Controleer dat gedurende het drogen de waterkraan open is.

NL

Afvalverwijdering

- Het verwijderen van het verpakkingsmateriaal: houdt u aan de plaatselijke normen zodat het materiaal hergebruikt kan worden.
- De Europese richtlijn 2012/19/EU, betreffende afgedankte elektrische en elektronische apparatuur, voorziet dat huishoudelijke apparatuur niet met het normale afval mag worden meegegeven. De afgedankte apparatuur moet apart worden opgehaald om het wedergebruik van materialen waarvan hij is gemaakt te optimaliseren en om potentiële schade aan de gezondheid en het milieu te voorkomen. Het symbool van de afvalmerker met een kruis staat op elk product, om aan te geven dat het apart moet worden weggegooid. Voor verdere informatie betreffende het correcte verwijderen van huishoudelijke apparatuur kunnen de gebruikers zich wenden tot de gemeentelijke reinigingsdienst of de verkoper.

Handmatige opening van het deurtje

Mocht er in het huis geen stroom aanwezig zijn en u wilt het deurtje openen om de was op te hangen, dan dient u het volgende te doen:

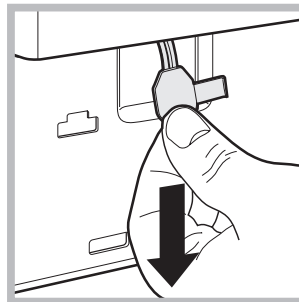
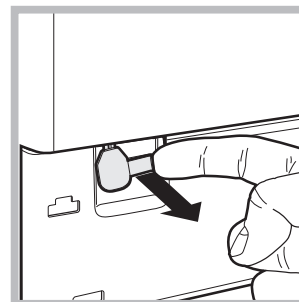
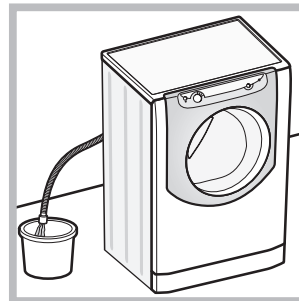

1. haal de stekker uit het stopcontact.
2. controleer dat het waterniveau in de automaat lager is dan het deurtje; als dat niet het geval is kunt het water weg laten vloeien door middel van de afvoerbuis en dit opvangen in een emmer, zoals aangegeven in de afbeelding.
3. verwijder het paneel aan de voorkant van de Wasdroogmachine (zie volgende pagina).
4. trek het lipje aangegeven in de afbeelding naar voren totdat het plastic bandje loskomt; trek hem daarna naar beneden totdat u klik hoort, wat aangeeft dat de deur is geopend.
5. open de deur; als dat niet lukt moet u de handeling herhalen.
6. monteer het paneel weer, met de haakjes goed bevestigd in de juiste openingen, voordat u het paneel tegen de machine aandrukt.

Beschrijving van de Wasdroogmachine

NL



DEUR



Om de deur van de Wasdroogmachine te openen dient u altijd het speciale handvat te gebruiken (zie afbeelding).

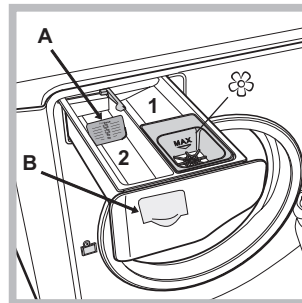

1. *wasmiddelbakje voorwas*: gebruik waspoeder.
2. *wasmiddelbakje hoofdwash*: Als u een vloeibaar wasmiddel gebruikt raden we u aan het bijgeleverde schotje **A** te gebruiken voor een correcte dosering. Voor het gebruik van poederwasmiddel doet u het schotje terug in de

opening **B**.

 *bakje wasverzachters*: voor wasverzachter. We raden u aan om nooit het maximaal aangegeven niveau te overschrijden (aangegeven door rooster) en om geconcentreerde wasverzachters aan te lengen.

WASMIDDELBAKJE



Het wasmiddelbakje bevindt zich aan de binnenkant van de automaat en verschijnt als u de deur opent. Voor de dosering van wasmiddelen zie het hoofdstuk "Wasmiddelen en wasgoed".

Stand- by modus

Deze Wasdroogmachine beschikt, in overeenkomst met de nieuwe normen betreffende de energiebesparing, over een systeem wat het apparaat automatisch na 30 minuten uitschakelt (stand-by) indien men het niet gebruikt. Druk kort op de ON/OFF  toets en wacht tot de Wasdroogmachine weer aangaat.

Gebruik in off-mode: 0,5 W

Gebruik in Left-on: 8 W

Bedieningspaneel

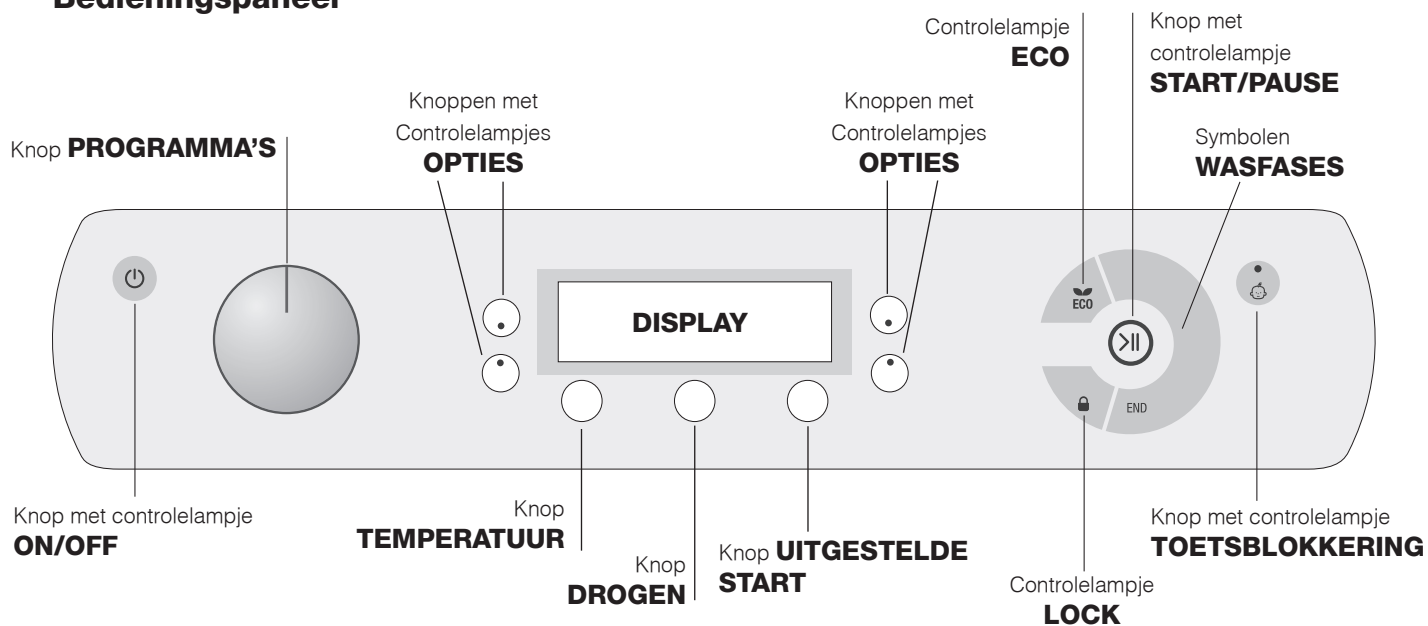

Knop met controlelampje **ON/OFF**: druk even op de knop om de Wasdroogmachine aan of uit te zetten. Het groene controlelampje geeft aan dat de Wasdroogmachine aanstaat. Om de Wasdroogmachine tijdens de wascyclus uit te zetten moet u de knop iets langer, circa 3 seconden, ingedrukt houden. Als u de kort of per ongeluk indrukt zal de Wasdroogmachine niet uitgaan. Als u de Wasdroogmachine tijdens de wascyclus uitdoet wordt de cyclus automatisch geannuleerd.

Knop **PROGRAMMA'S**: kan beide richtingen op draaien. Voor de juiste programmakeuze kunt u de "Programmatabel" raadplegen. Gedurende het programma blijft de knop stilstaan.

Knop **TEMPERATUUR**: druk hierop om de temperatuur te wijzigen of uit te sluiten. De gekozen waarde leest u af op bovenstaand display (zie "Het uitvoeren van een was- of droogcyclus").

Knop **DROGEN**: druk hierop om het drogen te verminderen of volledig uit te sluiten. Het gekozen droogniveau of droogtijd leest u af op het display (zie "Het uitvoeren van een was- of droogcyclus").

Knop **UITGESTELDE START**: druk hierop om een uitgestelde start van het gekozen programma in te stellen. De ingestelde vertraging leest u af van bovenstaand display (zie "Het uitvoeren van een was- of droogcyclus").

Knoppen met Controlelampjes **OPTIES**: druk hierop om de beschikbare opties te selecteren. Het controlelampje dat overeenkomt met de geselecteerde optie blijft aan (zie "Het uitvoeren van een was- of droogcyclus").

Symbolen **WASFASES**: gaan aan om weer te geven in welke fase van de cyclus de automaat zich bevindt (Wassen - Spoelen - Centrifugereren/Afpompen - Drogen). De tekst wordt **END** verlicht als de wascyclus is beëindigd.

Knop met controlelampje **START/PAUSE**: als het groene controlelampje langzaam knippert, drukt u op de knop om de wascyclus te starten. Als de cyclus is gestart blijft het controlelampje vast aanstaan. Als u de wascyclus wilt pauzeren drukt u nogmaals op de knop. Het controlelampje wordt oranje en gaat knipperen. Als het controlelampje "LOCK" uit is, kunt u het deurtje openen. Om het programma te hervatten drukt u opnieuw op de knop.

Controlelampje **LOCK**: geeft aan dat de LOCK is. Om de deur te openen moet u de wascyclus pauzeren (zie "Het uitvoeren van een was- of droogcyclus").

Knop met controlelampje **TOETSBLOKKERING**: om de blokkering van het bedieningspaneel in of uit te schakelen dient u de KNOP een aantal seconden (2) ingedrukt te houden. Het ontstoken controlelampje geeft aan dat het bedieningspaneel geblokkeerd is (met uitzondering van de knop ON/OFF). Op deze manier kunt u voorkomen dat er ongewilde wijzigingen aan de programma's worden aangebracht, bijvoorbeeld bij aanwezigheid van kinderen.

Controlelampje **ECO**: het symbool **ECO** gaat aan als, nadat u de wasparameters heeft gewijzigd, u een energiebesparing bereikt van minstens 10%. Bovendien zal, voor het apparaat in de "Stand by" modus treedt, het symbool enkele seconden lang aangaan. Als het apparaat uitstaat zal de geschatte energiebesparing circa 80% zijn.

Het uitvoeren van een was- of droogcyclus

NL

N.B.: voordat u de Wasdroogmachine gaat gebruiken moet u hem met wasmiddel maar zonder wasgoed een wascyclus laten uitvoeren. Kies het programma van 90° zonder voorwas.

1. **DOE DE Wasdroogmachine AAN.** Druk op de toets . Alle controlelampjes gaan 1 seconde lang aan, waarna het controlelampje van de knop  aanblijft. Het controlelampje START/PAUSE zal langzaam gaan knipperen.
2. **LAAD HET WASGOED.** Open de deur. Laad het wasgoed in en zorg ervoor nooit de laadhoeveelheid te overschrijden die wordt aangegeven in de programmatabel op de volgende bladzijde.
3. **WASMIDDEL DOSEREN.** Trek het bakje naar buiten en doe het wasmiddel in de speciale vakjes zoals aangegeven in "Beschrijving van de Wasdroogmachine".
4. **SLUIT DE DEUR.**
5. **KIES HET PROGRAMMA.** Draai de PROGRAMMAKNOP naar rechts of naar links totdat u het gewenste programma heeft geselecteerd.
6. **DE WASCYCLUS AANPASSEN.** Dit kunt u doen met behulp van de knoppen op het bedieningspaneel:

Wijzigen van de temperatuur

Het apparaat toont automatisch de maximale temperatuur die voor het ingestelde programma gelden of de laatst geselecteerde waarden, mits deze compatibel zijn met het gekozen programma. Door op de knop  te drukken kunt u de temperatuur langzaam verlagen, tot aan de koude wascyclus (70°). Als u nogmaals op de knoppen drukt zult u wederom op de maximale waarden terugkeren.

! Uitzondering: als u het programma  selecteert kunt u de temperatuur tot op 90° instellen.

Het drogen instellen

De eerste keer dat u op de toets  drukt zal het apparaat automatisch het maximale droogniveau selecteren dat past bij het geselecteerde programma. Elke volgende keer dat u op de toets drukt zal het niveau dalen, waarna ook de droogtijd, totdat het zal worden uitgesloten, aangegeven door (70°). Als u nogmaals op de knoppen drukt zult u wederom op de maximale waarden terugkeren.

Het is mogelijk het drogen in te stellen:

A - Op tijdsbasis: van 20 tot 180 minuten.

B - Aan de hand van het gewenste droogniveau:

Strijk "L1": geschikt voor wasgoed dat naderhand moet worden gestreken. De overgebleven vochtigheid zal de vouwen verzachten en het verwijderen ervan vergemakkelijken.

Hanger "L2": ideaal voor die kledingstukken die geen volledige droging nodig hebben.

Kast "L3": geschikt voor wasgoed dat direct in de kast kan worden gelegd, zonder te worden gestreken.

Extra "L4": geschikt voor wasgoed dat volledig droog moet zijn, zoals handdoeken en badjassen.

Als in een uitzonderlijk geval de lading wasgoed voor wassen en drogen meer is dan het toegestane maximum (zie *Programmatabel*), dan voert u eerst het wassen uit. Aan het einde hiervan verdeelt u de lading en laadt u één gedeelte in de trommel. Volg nu de aanwijzingen voor het uitvoeren van "Alleen drogen". Herhaal deze handelingen met de rest van de lading. Aan het einde van de droogcyclus wordt altijd een afkoeltijd ingezet.

Alleen drogen

Selecteer met de programmaknop een droogniveau  aan de hand van het type materiaal. Het is ook mogelijk het gewenste niveau of de tijd van het drogen in te stellen met de toets DROGEN .

Een uitgestelde start instellen.

Druk op de betreffende knop totdat u de gewenste vertraging bereikt. Tijdens het instellen verschijnt de tijd van de vertraging samen met het knipperende symbool .

Nadat u de uitgestelde start heeft ingesteld toont het display het symbool  (niet knipperend) en de duur van de cyclus. Als u één keer op de betreffende knop drukt wordt de ingestelde vertraging getoond.

Om de uitgestelde start te verwijderen drukt u op de knop totdat op het display de tekst OFF verschijnt. Het symbool  gaat uit.

! Op het moment dat u de knop START/PAUSE indrukt zal de waarde van de vertraging alleen kunnen worden verminderd.

De eigenschappen van de cyclus wijzigen.

Druk op de knoppen OPTIES om de wascyclus naar wens aan te passen.

• Druk op de knop om de optie te activeren. Het desbetreffende controlelampje gaat aan.

• Druk nogmaals op de knop om de optie te deactiveren. Het desbetreffende controlelampje gaat uit.

! Als de gekozen optie niet geschikt is voor het ingestelde programma zal het betreffende controlelampje gaan knipperen, zal er een geluidssignaal klinken (3 pieptonen) en zal de optie niet worden geactiveerd.

! Als de geselecteerde optie niet compatibel is met een optie die daarvoor is ingesteld, zal het controlelampje van de eerst geselecteerde optie gaan knipperen en zal alleen de tweede optie worden geactiveerd. Het controlelampje van de betreffende knop zal aanblijven.

7. **HET PROGRAMMA STARTEN.** Druk op de toets START/PAUSE. Het betreffende controlelampje zal aanblijven en de deur zal worden geblokkeerd (het controlelampje LOCK  blijft aanstaan). De symbolen die horen bij de verschillende wasfases worden tijdens de cyclus verlicht om aan te geven welke fase bezig is. Om een programma te wijzigen van een reeds gestarte wascyclus doet u de Wasdroogmachine op pauze met behulp van de knop START/PAUSE. Selecteer daarna de gewenste cyclus en druk nogmaals op de knop START/PAUSE. Om de deur te openen tijdens de wascyclus drukt u op de knop START/PAUSE. Als het controlelampje LOCK  uit gaat kunt u de deur openen. Om het programma te hervatten drukt u opnieuw op de knop START/PAUSE.
8. **EINDE VAN HET PROGRAMMA.** Wordt aangegeven door de tekst END. De deur kan gelijk worden geopend. Als het controlelampje START/PAUSE knippert drukt u op de toets om de wascyclus te beëindigen. Open de deur, laad het wasgoed uit en schakel de Wasdroogmachine uit.

! Als u een reeds gestarte cyclus wilt annuleren houdt u de knop  ingedrukt totdat de cyclus wordt onderbroken en het apparaat uitgaat.

Programma's en opties

Programmatafel

Symbol	Beschrijving van het Programma	Max. Temp. (°C)	Max. snelheid (toeren per minuut)	Drogen	Wasmiddel en wasversterkers			Max. lading (kg)	Duurcyclus
					Voorwas	Wasmiddel	Wasverzachter		
	Katoen Bonte was (2): zeer vuile witte en bonte fijne was.	40°	1600	●	-	●	●	9	(*) U kunt de duur van de wasprogramma's op het display controleren.
	Synthetisch	60°	800	●	-	●	●	5	
	Witte was	60°	1600	●	-	●	●	6	
	Bonte was	40°	1600	●	-	●	●	6	
	Donkere was	30°	800	●	-	●	●	6	
	Wol Platinum Care: voor wol, kasjmier, etc.	40°	800	●	-	●	●	2,5	
	Extradelilcaat	30°	0	●	-	●	●	1	
	Anti Allergie	60°	1600	●	-	●	●	6	
	Spoelen	-	1600	●	-	-	●	9	
	Centrifugeren en Afpompen	-	1600	●	-	-	-	9	
	Was & Droog	30°	1600	●	-	●	●	1	
	Drogen Katoen	-	-	●	-	-	-	7	
	Drogen Wol	-	-	●	-	-	-	2,5	
	Drogen Synthetisch	-	-	●	-	-	-	5	
	Katoen Met voorwas <i>(Doe het wasmiddel in het speciale vakje).</i>	90°	1600	●	●	●	●	9	
	Katoen Witte was (1): zeer vuil wit en kleurecht bont wasgoed.	60° (Max. 90°C)	1600	●	-	●	●	9	

De duur van de cyclus die wordt aangegeven op het display of op de gebruiksaanwijzing is een geschatte waarde die wordt gecalculeerd bij standaard omstandigheden. De effectieve tijd kan variëren aan de hand van talloze factoren zoals temperatuur en druk van de watertoevoerder, de kamertemperatuur, de hoeveelheid wasmiddel, de hoeveelheid en type lading, de balancering van de was en de geselecteerde aanvullende opties.

N.B.: circa 10 minuten na de START zal de Wasdroogmachine aan de hand van het ingeladen wasgoed de resterende tijd tot aan het einde van het programma opnieuw berekenen en tonen.

Voor alle Test Institutes:

- 1) Controleprogramma volgens de richtlijnen EN 50229: selecteer het programma met een temperatuur van 60°C.
- 2) Programma katoen lang: selecteer het programma met een temperatuur van 40°C.

Wasopties

Extra Spoelen

Door deze optie te selecteren verhoogt u het spoelresultaat en zorgt u ervoor dat elk spoor van wasmiddel verdwijnt. Deze optie is vooral nuttig bij personen wiens huid gevoelig is voor wasmiddelen. We raden deze optie aan wanneer een volle lading moet worden gewassen of wanneer zeer veel wasmiddel wordt gebruikt.

! Deze optie is niet beschikbaar tijdens de programma's .

Makkelijk Strijken

Als u deze optie selecteert zullen het wassen en de centrifuge dusdanig worden aangepast dat er minder kreuken worden gevormd. Aan het einde van de wascyclus zal de Wasdroogmachine de trommel langzaam laten ronddraaien. De controlelampjes "Makkelijk Strijken" en START/PAUSE gaan knipperen. Om de cyclus te beëindigen drukt u op de knop START/PAUSE of op de knop "Makkelijk Strijken".

! Deze optie is niet beschikbaar tijdens de programma's .

! Als u de was ook wilt drogen, is deze knop alleen actief wanneer hij gecombineerd is met het niveau "Strijk".

Vermindering centrifuge

Door het drukken op deze toets vermindert de snelheid van de centrifuge.

! Deze optie is niet beschikbaar tijdens de programma's .

Tijd besparen

Als u deze optie selecteert verkort u de duur van het programma tot aan 50%, aan de hand van de gekozen cyclus, en zorgt u als gevolg voor een aanzienlijke water- en energiebesparing. Gebruik deze cyclus voor niet zo vuil wasgoed.

! Deze optie is niet beschikbaar tijdens de programma's .

Wasmiddelen en wasgoed

NL

Wasmiddel

De keuze en de hoeveelheid wasmiddel hangen af van het type stof (katoen, wol, zijde...), van de kleur van het wasgoed, de wastemperatuur, de vuilgraad en de hardheid van het water.

Een juiste dosering van het wasmiddel voorkomt verspillingen en beschermt het milieu: ook al zijn wasmiddelen biologisch afbreekbaar, toch bevatten ze elementen die het evenwicht in de natuur verstoren.

We raden u aan:

- waspoeder te gebruiken voor de witte katoenen was en voor de voorwas.
- vloeibaar wasmiddel te gebruiken voor fijne katoenen was en voor alle programma's op lage temperatuur.
- speciale vloeibare wasmiddelen te gebruiken voor wol en zijde.

Het wasmiddel kan voor het starten van het programma in het speciale bakje worden gedaan, of in de wasbol die direct in de trommel wordt geplaatst. Als u een wasbol gebruikt kunt u het programma Katoen met voorwas niet gebruiken.

! Gebruik nooit wasmiddelen voor handwas aangezien die te veel schuim vormen.

Vorbereiden van het wasgoed

- Open de kledingstukken voor u ze inlaadt.
- Scheid het wasgoed volgens het type stof (symbool op het etiket van het kledingstuk) en de kleur. Let er goed op dat u de bonte was scheidt van de witte was;
- Leeg de zakken en controleer de knopen;
- Overschrijd nooit het gewicht dat wordt aangegeven in de "Programmatabel" wat geldt voor droog wasgoed.

Hoeveel weegt wasgoed?

1 laken	400-500 gr.
1 kussensloop	150-200 gr.
1 tafellaken	400-500 gr.
1 badjas	900-1200 gr.
1 handdoek	150-250 gr.
1 spijkerbroek	400-500 gr.
1 overhemd/blouse	150-200 gr.

Wastips

Witte was: gebruik deze cyclus  voor het wassen van wit wasgoed. Het programma is ontwikkeld voor het langdurige behoud uw stralend witte was. Voor een beter resultaat raden we u aan een wasmiddel in poedervorm te gebruiken. Als u een droogfunctie aan het einde van de wascyclus selecteert, wordt automatisch een droogcyclus uitgevoerd zoals in de buitenlucht zou plaatsvinden. De voordelen zijn het niet geel worden van de was door de zonnestrallen en het grijs worden ervan als gevolg van de kleine stofdeeltjes die in de lucht aanwezig zijn. U kunt droogcycli alleen op niveau's instellen.

Bonte was: gebruik de cyclus  voor het wassen van licht gekleurde was. Het programma is ontwikkeld voor het langdurige behoud van de mooie kleuren van uw wasgoed.

Donkere was: gebruik de cyclus  voor het wassen van donkere was. Het programma is ontwikkeld voor het langdurige behoud van de donkere kleuren. Voor een beter resultaat raden we u aan voor de bonte was een vloeibaar wasmiddel te gebruiken.

Als u de functie drogen selecteert dan zal, aan het einde van de wascyclus, automatisch een fijne droogcyclus worden uitgevoerd die de kleuren van de kleding beschermt. Het display toont het niveau "L2".
Max. Lading: 3 kg.

Wol: het "Wol" wasprogramma van deze Hotpoint-Ariston wasmachine is door The Woolmark Company getest en goedgekeurd voor het wassen van wollen kleding die als handwas geclassificeerd is, op voorwaarde dat de aanwijzingen worden opgevolgd die op het etiket van het kledingstuk vermeld staan en de instructies van de fabrikant van de wasmachine. Hotpoint-Ariston is het eerste wasmachinemerkt dat voor zijn wasprestaties en het verbruik van water en energie van The Woolmark Company de certificering Woolmark Apparel Care – Platinum verkregen heeft. (M1135)



Extradelicaat: gebruik het programma  voor het wassen van zeer fijne was met stras of pailletten. We raden u aan de kleding binnenstebuiten te draaien voor u hem wast en om kleine kledingstukken in het speciale zakje voor fijne was te stoppen.

Voor een beter resultaat raden we u aan voor de fijne was een vloeibaar wasmiddel te gebruiken.

Voor het wassen van **Zijde** kleding of **Gordijnen** u de cyclus  en activeert u de optie  (in dit geval is het ook mogelijk de optie "Extra Spoelen" te activeren); de Wasdroogmachine de cyclus door het wasgoed in de week te laten staan. Het controlelampje  gaat knipperen. Om het water af te voeren en de was uit de automaat te halen moet u op de knop START/PAUSE drukken of op de knop .

Als u de droogfunctie uitsluitend op een tijdsbasis selecteert, zal aan het einde van de wascyclus een bijzonder fijne droogcyclus van start gaan, gekenmerkt door lichte bewegingen en door een qua temperatuur bijzonder gecontroleerde luchtstroom. De aanbevolen tijden zijn:

- 1 kg synthetische was --> 160 min.
- 1 kg synthetische en katoenen was --> 180 min.
- 1 kg katoenen was --> 180 min.

De droogtegraad zal afhangen van de lading wasgoed en de samenstelling van het materiaal.

Anti Allergie: gebruik het programma  voor het verwijderen van de voornaamste allergenen zoals stuifmeel, mijten, katten- en hondenhaar.

Was & droog: gebruik het programma  voor het snel wassen en drogen van kledingstukken (Katoen en Synthetisch) die niet zo vuil zijn. Als u deze cyclus selecteert kunt u tot aan 1 kg wasgoed wassen en drogen, in slechts 45 minuten. Gebruik voor de beste resultaten een vloeibaar wasmiddel. Behandel manchetten, kragen en vlekken eerst voor met een speciaal product.

Moeilijke vlekken: het beste kunt u moeilijke vlekken voorbehandelen met een stuk zeep voor u ze in de Wasdroogmachine doet en het programma Katoen met voorwas gebruiken.

Balanceersysteem van de lading

Om overmatige trillingen te vermijden verdeelt de automaat de lading voor het centrifugeren op een gelijkmatige manier. Dit gebeurt door de trommel te laten draaien op een snelheid die iets hoger ligt dan de wassnelheid. Als na herhaaldelijke pogingen de lading nog steeds niet goed is gebalanceerd, zal de Wasdroogmachine de centrifuge op een lagere snelheid uitvoeren dan die voorzien was. Als de lading zeer uit balans is zal de Wasdroogmachine een verdeling uitvoeren in plaats van een centrifuge. Teneinde een betere distributie van de waslading en een juiste balancering te bereiken raden wij u aan kleine en grote kledingstukken te mengen.

Storingen en oplossingen

NL

Het kan gebeuren dat het apparaat niet werkt. Voor u contact opneemt met de Servicedienst (zie "Service") moet u controleren of het niet een storing betreft die u zelf makkelijk kunt verhelpen met behulp van de volgende lijst.

Storingen:

De Wasdroogmachine gaat niet aan.

Mogelijke oorzaken / Oplossing:

- De stekker zit niet in het stopcontact of niet ver genoeg om contact te maken.
- Het hele huis zit zonder stroom.

De wascyclus start niet.

- De deur is niet goed dicht.
- De START/PAUSE toets is niet ingedrukt.
- De waterkraan is niet open.
- U heeft een uitgestelde start ingesteld.

De Wasdroogmachine heeft geen watertoevoer.

- De watertoevoerbuis is niet aangesloten op de kraan.
- De toevoerslang is gebogen.
- De waterkraan is niet open.
- Het hele huis zit zonder water.
- Er is onvoldoende druk.
- De START/PAUSE toets is niet ingedrukt.

De deur van het apparaat is geblokkeerd.

- Als u de optie "Makkelijk Strijken" , zal de Wasdroogmachine aan het einde van de cyclus de trommel langzaam laten ronddraaien. Om de cyclus te beëindigen drukt u op de knop START/PAUSE of op de knop "Makkelijk Strijken" .

De Wasdroogmachine blijft water aan- en afvoeren.

- De afvoerbuis is niet op 65 tot 100 cm afstand van de grond af geïnstalleerd (zie "Installatie").
- Het uiteinde van de afvoerbuis ligt onder water (zie "Installatie").
- Als u op een van de hoogste verdiepingen van een flatgebouw woont, kan zich een hevelingsprobleem voordoen, waarbij de Wasdroogmachine voortdurend water aan- en afvoert. Om deze storing te verhelpen zijn er in de handel speciale beluchters te koop.
- De afvoer in de muur heeft geen ontluchting.

De Wasdroogmachine voert het water niet af of centrifugeert niet.

- Het programma voorziet geen afvoer: bij enkele programma's moet dit met de hand worden gestart (zie "Programma's en opties").
- De optie "Makkelijk Strijken" is actief: voor het beëindigen van het programma drukt u op de toets START/PAUSE (zie "Programma's en opties").
- De afvoerslang is gebogen (zie "Installatie").
- De afvoerleiding is verstopt.

De machine trilt erg tijdens het centrifugeren.

- De trommel is bij het installeren niet op de juiste wijze gedeblokkeerd (zie "Installatie").
- De Wasdroogmachine staat niet goed recht (zie "Installatie").
- De Wasdroogmachine staat te krap tussen meubels en muur (zie "Installatie").
- De waslading is niet gebalanceerd (zie "Wasmiddelen en wasgoed").

De Wasdroogmachine lekt.

- De slang van de watertoevoer is niet goed aangeschroefd (zie "Installatie").
- Het wasmiddelbakje is verstopt (voor reiniging zie "Onderhoud en verzorging").
- De afvoerslang is niet goed aangesloten (zie "Installatie").

De symbolen van "Fase in voortgang" knipperen snel, tegelijk met het controlelampje ON/OFF.

- Doe de Wasdroogmachine uit en haal de stekker uit het stopcontact. Wacht circa 1 minuut en doe hem daarna weer aan. Als de storing voortzet, dient u de Servicedienst in te schakelen.

Er ontstaat teveel schuim.

- Het wasmiddel is niet bedoeld voor wasautomaten (er moet "voor Wasmachine", "handwas en machinewas", of dergelijke op staan).
- U heeft teveel wasmiddel gebruikt.

De deur van het apparaat is geblokkeerd.

- Voer een handmatige deblokkering uit (zie "Voorzorgsmaatregelen en advies").

De Wasdroogmachine droogt niet.

- De stekker is niet in het stopcontact of niet ver genoeg ingestoken om contact te maken.
- Er is geen stroom.
- De deur is niet goed dicht.
- Uitgestelde start is ingesteld.
- De DROOG toets staat op .

Voordat u de Servicedienst inschakelt:

- Controleer eerst of u het probleem zelf kunt oplossen (zie “Storingen en oplossingen”);
- Start het programma opnieuw om te controleren of de storing is verholpen;
- Als dit niet het geval is, kunt u contact opnemen met de erkende Servicedienst.

! In het geval de Wasdroogmachine verkeerd is geïnstalleerd of u hem niet correct heeft gebruikt zal u gevraagd worden de reparatiekosten te betalen.

! Wendt u nooit tot een niet erkende installateur.

Vermeld:

- het type storing;
- het model Wasdroogmachine (Mod.);
- het serienummer (S/N).

Deze laatste gegevens vindt u op het typeplaatje op het apparaat.

! N.B.: om de “Demo Mode” te verlaten, uitschakelen van de Wasdroogmachine, drukt u tegelijkertijd 3 sec. lang of de twee knoppen “START/PAUSE” >|| en “ON/OFF” ⏻.