

# Benutzerhandbuch

---

CLP-41xN/CLP-41xNW Series  
CLP-68xND/CLP-68xDW Series

## GRUNDLAGEN

In dieser Anleitung finden Sie Informationen zur Installation unter Windows, zur grundlegenden Bedienung und zu Problemlösungen.

## ERWEITERT

In dieser Anleitung finden Sie Informationen zur Installation unter verschiedenen Betriebssystemen, zur erweiterten Konfiguration, zum Betrieb und Bedienung sowie zu Problemlösungen.

Je nach Modell oder Land sind möglicherweise nicht alle Funktionen verfügbar.

# GRUNDLAGEN



## 1. Einführung

Entscheidende Vorteile	5
Funktionen nach Modell	8
Nützlich zu wissen	11
Über dieses Benutzerhandbuch	12
Sicherheitsinformationen	13
Übersicht über das Gerät	20
Bedienfeld – Übersicht	24
Einschalten des Geräts	26
Lokales Installieren des Treibers	27
Treiber neu installieren	28



## 2. Überblick über das Menü und Basis-Setup

Überblick über die Menüs	30
Grundlegende Geräteeinstellungen	33
Druckmedien und Fächer	35
Grundlagen zum Drucken	48
Verwenden des USB-Speichergeräts	54



## 3. Wartung

Bestellen von Verbrauchsmaterialien und Zubehör	59
Erhältliches Verbrauchsmaterial	60
Verfügbares Zubehör	62
Verfügbare Verschleißteile	63
Lagern der Tonerkartusche	64
Verteilen des Toners	66
Ersetzen der Tonerkartusche	68
Austauschen des Rest-Tonerbehälters	72
Installieren von Zubehör	74
Überwachung der Lebensdauer von Verbrauchsmaterial	78
Wenig-Toner-Warnung einstellen	79
Reinigen des Gerätes	80
Tipps zum Transport und zur Lagerung Ihres Geräts	84



## 4. Problemlösung

Tipps zur Vermeidung von Papierstaus	86
Beseitigen von Papierstaus	87

# GRUNDLAGEN

<b>Erläuterung der Status-LED</b>	<b>99</b>
<b>Bedeutung der Display-Meldungen</b>	<b>102</b>



## 5. Anhang

<b>Technische Daten</b>	<b>110</b>
<b>Konformitätshinweise</b>	<b>122</b>
<b>Copyright</b>	<b>133</b>



# 1. Einführung

In diesem Kapitel erfahren Sie, was Sie wissen müssen, um das Gerät zu benutzen.

- **Entscheidende Vorteile** 5
- **Funktionen nach Modell** 8
- **Nützlich zu wissen** 11
- **Über dieses Benutzerhandbuch** 12
- **Sicherheitsinformationen** 13
- **Übersicht über das Gerät** 20
- **Bedienfeld – Übersicht** 24
- **Einschalten des Geräts** 26
- **Lokales Installieren des Treibers** 27
- **Treiber neu installieren** 28



# Entscheidende Vorteile

## Umweltfreundlich



- Dieses Gerät verfügt über die Öko-Funktion. Damit sparen Sie Toner und Papier (siehe „Öko-Druck“ auf Seite 51).
- Sie können auch mehrere Seiten auf ein einzelnes Blatt drucken, um Papier zu sparen (siehe „Erweiterte Druckfunktionen verwenden“ auf Seite 220).
- Sie können Blätter beidseitig bedrucken und damit Papier sparen (beidseitiger Druck) (oder manuell) (siehe „Erweiterte Druckfunktionen verwenden“ auf Seite 220).
- Dieses Gerät schaltet automatisch in den Stromsparmodus und senkt dadurch wesentlich den Stromverbrauch, wenn es nicht aktiv verwendet wird.

## Schnelles Drucken mit hoher Auflösung



- Sie können mit den Basisfarben Cyan, Magenta, Gelb und Schwarz das komplette Farbspektrum drucken.
- Sie können mit einer effektiven Auflösung von bis zu 9.600 x 600 dpi (600 x 600 x 4 Bit) drucken.
- Schnelles Drucken auf Abruf.
  - CLP-41xN/CLP-41xNW Series
    - Für einseitiges Drucken, 18 Seiten pro Minute (SpM) (DIN A4) oder 19 SpM (US-Letter).
  - CLP-68xND/ CLP-68xDW Series
    - Für einseitiges Drucken, 24 Seiten pro Minute (SpM) (DIN A4) oder 25 SpM (US-Letter).
    - Für Duplexdruck, 12 Seiten pro Minute (SpM) (DIN-A4) oder 12 SpM (US-Letter).

# Entscheidende Vorteile

## Zweckmäßigkeit



- Sie können von unterwegs von Ihrem Smartphone oder mobilen Computer aus drucken, wenn auf dem Gerät Apps installiert sind, bei denen Google Cloud Print™ freigeschaltet ist (siehe „Google Cloud Print™“ auf Seite 193).
- Easy Capture Manager ermöglicht Ihnen, komfortabel das zu bearbeiten und zu drucken, was Sie durch Drücken der Taste Druck der Tastatur auf dem Bildschirm erfassen (siehe „Easy Capture Manager“ auf Seite 241).
- Samsung Easy Printer Manager und Druckstatus sind Programme, die das Gerät überwachen und Sie über den jeweiligen Gerätestatus informieren. Außerdem können Sie damit die Einstellungen des Gerätes ändern (siehe „Samsung Easy Printer Manager verwenden“ auf Seite 249 oder „Samsung-Druckerstatus verwenden“ auf Seite 253).
- AnyWeb Print ermöglicht Ihnen die Speicherung, die Vorschau und den Druck der Bildschirmdarstellung von Windows Internet Explorer auf wesentlich leichtere Art und Weise als bei Verwendung eines normalen Programms (siehe „Samsung AnyWeb Print“ auf Seite 242).
- Intelligentes Update ermöglicht Ihnen, aktuelle Software-Updates zu ermitteln und die jeweils aktuellste Version des Druckertreibers zu finden und zu installieren. Diese Funktion ist nur für Windows verfügbar.

- Wenn Sie über einen Internetanschluss verfügen, finden Sie Hilfe, Support, Druckertreiber, Handbücher und Bestellinformationen auf der Samsung Website: [www.samsung.com](http://www.samsung.com) > Produkt finden > Support oder Downloads.

## Unterstützt viele Funktionen und Anwendungen



- Unterstützt eine Vielzahl an Papierformaten (siehe „Technische Daten der Druckmedien“ auf Seite 112).
- Wasserzeichen drucken: Sie können Ihre Dokumente mit einem Schriftzug wie beispielsweise **“CONFIDENTIAL”** versehen (siehe „Erweiterte Druckfunktionen verwenden“ auf Seite 220).
- Drucken von Postern: Der auf den Seiten Ihres Dokuments enthaltene Text und die Bilder werden vergrößert und auf mehrere Blätter gedruckt, die Sie anschließend zu einem Poster zusammenfügen können (siehe „Erweiterte Druckfunktionen verwenden“ auf Seite 220).
- Sie können unter mehreren Betriebssystemen drucken (siehe „Systemanforderungen“ auf Seite 118).
- Das Gerät ist mit einem USB-Anschluss und/oder einer Netzwerkschnittstelle ausgestattet.

# Entscheidende Vorteile

## Unterstützt mehrere Methoden zum Einrichten eines Drahtlosnetzwerks



- Verwendung der WPS-Taste (Wi-Fi Protected Setup™)
  - Sie können bequem eine drahtlose Netzwerkverbindung herstellen, indem Sie beim Gerät und beim Zugriffspunkt (WLAN-Router) die WPS-Taste benutzen.
- Verwendung eines USB-Kabels oder eines Netzkabels
  - Wenn Sie ein USB-Kabel oder ein Netzkabel benutzen, können Sie das Gerät verbinden und auch verschiedene Drahtlosnetzwerkeinstellungen vornehmen.
- Wi-Fi Direct nutzen
  - Mit der Funktion Wi-Fi oder Wi-Fi Direct ist es problemlos möglich, von einem Mobilfunkgerät aus zu drucken.



Siehe „Einführung in die Einrichtung eines Drahtlosnetzwerks“ auf Seite 163.

# Funktionen nach Modell

Je nach Modell oder Land stehen nicht unbedingt alle Funktionen und optionale Komponenten zur Verfügung.

## Betriebssystem

Betriebssystem	CLP-41xN Series CLP-41xNW Series	CLP-68xND Series CLP-68xDW Series
Windows	•	•
Mac	•	•
Linux	•	•
Unix	•	•

(•: Inklusive, Leer: Nicht verfügbar)

## Software



Sie können den Druckertreiber und die Software installieren, indem Sie die Software-CD in das CD-ROM-Laufwerk einlegen.

Unter Windows können Sie im Fenster **Zu installierende Software und Dienstprogramme auswählen** den Druckertreiber und die Software auswählen.

Software	CLP-41xN Series CLP-41xNW Series	CLP-68xND Series CLP-68xDW Series
SPL-Druckertreiber	•	•
PCL-Druckertreiber	•	•
PS-Druckertreiber	•	•
XPS-Druckertreiber	•	•
Samsung Easy Printer Manager	•	•
Geräteeinstellungen		
Samsung-Druckerstatus	•	•
Direktdruck-Dienstprogramm <sup>a</sup>	•	•



# Funktionen nach Modell

Software	CLP-41xN Series CLP-41xNW Series	CLP-68xND Series CLP-68xDW Series
Samsung AnyWeb Print <sup>a</sup>	•	•
SyncThru™ Web Service	•	•
SyncThru Admin Web Service	•	•
Easy Eco Driver	•	•
Easy Capture Manager	•	•
Samsung Easy Color Manager <sup>a</sup>	•	•

a. Laden Sie von der Samsung-Website die Software herunter, um sie dann zu installieren: (<http://www.samsung.com> > Produkt finden > Support oder Downloads). Prüfen Sie vor der Installation, ob das Betriebssystem Ihres Computers die Software unterstützt.

(•: Inklusive, Leer: Nicht verfügbar)

## Funktionsvielfalt

Funktionen	CLP-41xN Series CLP-41xNW Series	CLP-68xND Series CLP-68xDW Series
Hochgeschwindigkeits-USB 2.0	•	•
IEEE 1284B Parallelverbindung <sup>a</sup>		○
Netzwerkschnittstelle drahtgebundenes LAN über Ethernet 10/100/1000 Base TX	•	•
Netzwerkschnittstelle 802.11b/g/n WLAN <sup>b</sup>	• Nur CLP-41xNW Series	• Nur CLP-68xDW Series
Öko-Druck	•	•
Duplexdruck (beidseitiger Druck)		•
Duplexdruck (beidseitiger Druck) (manuell) <sup>c d</sup>	•	
Schnittstelle USB-Speicher		•

# Funktionen nach Modell

Funktionen	CLP-41xN Series CLP-41xNW Series	CLP-68xND Series CLP-68xDW Series
Speichermodul	○	○
Optionales Fach (Schacht 2)		○
Massenspeichergerät (Festplatte)		
AirPrint		●
Google Cloud Print™	●	●

- a. Wenn Sie den Parallelanschluss benutzen, kann der USB-Anschluss nicht verwendet werden.
- b. WLAN-Karten sind nicht für alle Länder verfügbar. In einigen Ländern kann nur 802.11 b/g verwendet werden. Wenden Sie sich an Ihren örtlichen Samsung-Händler bzw. an den jeweiligen Händler, bei dem Sie das Gerät erworben haben.
- c. Nur für Benutzer des Betriebssystems Windows.
- d. Es wird nur Fach 1 unterstützt.

(●: Inklusive, ○: Optional, Leer: Nicht verfügbar)

# Nützlich zu wissen



## Das Gerät druckt nicht.

- Öffnen Sie die Druckerwarteschlange und löschen Sie das Dokument aus der Liste (siehe „Abbrechen eines Druckauftrags“ auf Seite 49).
- Deinstallieren Sie den Treiber und installieren Sie ihn erneut (siehe „Lokales Installieren des Treibers“ auf Seite 27).
- Wählen Sie Ihr Gerät unter Windows als Standardgerät aus, siehe „Das Gerät als Standardgerät festlegen“ auf Seite 219.



## Wo kann ich Zubehör und Verbrauchsmaterial kaufen?

- Fragen Sie bei einem Samsung-Fachhändler oder bei Ihrem Händler.
- Besuchen Sie [www.samsung.com/supplies](http://www.samsung.com/supplies). Wählen Sie Ihr Land / Ihre Region aus, um die Informationen zum Produktservice einzusehen.



## Die Status-LED blinkt oder leuchtet permanent.

- Schalten Sie das Gerät aus und dann wieder ein.
- Lesen Sie in dieser Anleitung nach, was die LED-Signale bedeuten. Beseitigen Sie dann das entsprechende Problem (siehe „Erläuterung der Status-LED“ auf Seite 99).



## Ein Papierstau ist aufgetreten.

- Öffnen und schließen Sie die Abdeckung (siehe „Vorderansicht“ auf Seite 21).
- Lesen Sie in dieser Anleitung nach, wie Sie einen Papierstau beseitigen. Gehen Sie dann entsprechend vor (siehe „Beseitigen von Papierstaus“ auf Seite 87).



## Die Ausdrücke sind verschwommen oder unscharf.

- Möglicherweise ist nicht genügend Toner vorhanden oder er ist ungleichmäßig verteilt. Schütteln Sie die Tonerkartusche (siehe „Verteilen des Toners“ auf Seite 66).
- Versuchen Sie es mit einer anderen Einstellung der Druckauflösung (siehe „Öffnen des Fensters Druckeinstellungen“ auf Seite 49).
- Wechseln Sie die Tonerkartusche aus (siehe „Ersetzen der Tonerkartusche“ auf Seite 68).



## Wo kann ich den Treiber für das Gerät herunterladen?

- Auf der Website von Samsung finden Sie Hilfe, Support, Druckertreiber, Handbücher und Bestellinformationen: [www.samsung.com](http://www.samsung.com) > Produkt finden > Support oder Downloads.

# Über dieses Benutzerhandbuch

Dieses Benutzerhandbuch liefert Informationen zum grundlegenden Verständnis des Geräts sowie genaue Erläuterungen zu den einzelnen Bedienschritten.



- Lesen Sie vor der Inbetriebnahme des Geräts die Sicherheitsinformationen.
- Falls während der Nutzung des Geräts ein Problem auftritt, finden Sie im Kapitel „Problemlösung“ weitere Informationen.
- Die in dem Benutzerhandbuch verwendeten Begriffe werden im Kapitel „Glossar“ erläutert.
- Die Abbildungen in diesem Benutzerhandbuch können je nach Optionen und Modell von dem Gerät, das Sie gekauft haben, abweichen.
- Die Screenshots (Bildschirmfotos) in diesem Benutzerhandbuch können je nach Firmware des Gerätes und Treiberversion abweichen.
- Die in diesem Benutzerhandbuch gegebenen Beschreibungen von Bedienschritten und Verfahren beziehen sich im Wesentlichen auf den Betrieb unter Windows 7.

## Konventionen

Die nachfolgenden Begriffe werden in diesem Handbuch als Synonyme verwendet:

- Dokument wird als Synonym für Vorlage verwendet.
- Papier wird als Synonym für Medien oder Druckmedien/-materialien verwendet.
- Der Drucker oder Multifunktionsdrucker werden als „Gerät“ bezeichnet.

## Allgemeine Symbole



Symbol	Text	Beschreibung
	<b>Achtung</b>	Hinweise an den Benutzer, um einen möglichen mechanischen Schaden oder eine Fehlfunktion zu verhindern.
	<b>Hinweis</b>	Enthält zusätzliche Informationen oder Einzelheiten zur Funktionalität des Geräts.

# Sicherheitsinformationen

Folgende Warnungen und Sicherheitshinweise dienen zur Vermeidung von Personenschäden jedweder Art sowie einer möglichen Beschädigung Ihres Geräts. Lesen Sie alle Anweisungen vor der Verwendung des Geräts sorgfältig durch. Bewahren Sie diesen Abschnitt nach dem Lesen gut auf, sodass Sie ihn bei Bedarf zur Hand haben.

## Wichtige Sicherheitssymbole

### Erläuterungen aller Symbole und Zeichen in diesem Kapitel

	<b>Warnung</b>	Gefahren oder gefährliche Verhaltensweisen, die zu schweren Verletzungen oder sogar zum Tod führen können.
	<b>Achtung</b>	Gefahren oder gefährliche Verhaltensweisen, die leichte Verletzungen oder Sachschäden zur Folge haben können.
		Vermeiden Sie die beschriebene Vorgehensweise.

## Betriebsumgebung

### **Warnung**



Nicht verwenden, wenn das Netzkabel beschädigt oder wenn die Steckdose nicht geerdet ist.

Bei Nichtbeachtung dieser Anweisung besteht Stromschlag- und Brandgefahr.



Stellen Sie keine Gegenstände auf dem Gerät ab (Wasser, kleine Metallgegenstände oder schwere Gegenstände, Kerzen, brennende Zigaretten usw.).

Bei Nichtbeachtung dieser Anweisung besteht Stromschlag- und Brandgefahr.

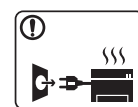

- Wenn das Gerät überhitzt, Rauch aus dem Gerät entweicht, das Gerät anormale Geräusche erzeugt oder einen sonderbaren Geruch abgibt, den Hauptschalter sofort ausschalten und den Netzstecker ziehen.
- Achten Sie darauf, dass die Steckdose, an dem das Gerät angeschlossen ist, stets zugänglich ist, damit Sie im Notfall sofort den Netzstecker ziehen können.

Bei Nichtbeachtung dieser Anweisung besteht Stromschlag- und Brandgefahr.

# Sicherheitsinformationen

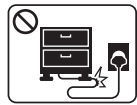

Das Netzkabel nicht krümmen und keine schweren Gegenstände auf ihm abstellen.

Das Herumtreten auf dem Netzkabel oder das Quetschen des Netzkabels durch schwere Gegenstände könnte einen elektrischen Schlag oder einen Brand auslösen.



Zum Ziehen des Netzsteckers am Stecker ziehen, nicht am Kabel! Den Netzstecker nicht mit nassen oder feuchten Händen anfassen.

Bei Nichtbeachtung dieser Anweisung besteht Stromschlag- und Brandgefahr.

## Achtung



Ziehen Sie den Netzstecker während eines Gewitters oder wenn Sie beabsichtigen, das Gerät über einen längeren Zeitraum nicht zu verwenden, von der Netzsteckdose ab.

Bei Nichtbeachtung dieser Anweisung besteht Stromschlag- und Brandgefahr.



Seien Sie vorsichtig, der Bereich der Papierausgabe ist heiß. Es könnten Verbrennungen auftreten.



Wenn das Gerät heruntergefallen ist oder das Gehäuse beschädigt wurde, ziehen Sie alle Anschlussleitungen von den entsprechenden Anschlüssen ab und fordern Sie die Hilfe eines qualifizierten Kundendiensttechnikers an.

Die Nichtbeachtung dieser Anweisung könnte einen elektrischen Schlag oder einen Brand zur Folge haben.



Wenn das Gerät nicht ordnungsgemäß funktioniert, obwohl Sie die entsprechenden Anweisungen genau befolgt haben, ziehen Sie alle Anschlussleitungen von den entsprechenden Anschlüssen ab und fordern Sie die Hilfe eines qualifizierten Kundendiensttechnikers an.

Die Nichtbeachtung dieser Anweisung könnte einen elektrischen Schlag oder einen Brand zur Folge haben.



Wenn sich der Netzstecker nicht leicht in die Netzsteckdose stecken lässt, versuchen Sie nicht, ihn gewaltsam einzustecken.

Wenden Sie sich für einen Austausch der Netzsteckdose an einen Elektriker. Die Nichtbeachtung dieser Anweisung könnte einen elektrischen Schlag oder einen Brand zur Folge haben.







Achten Sie darauf, dass das Netzkabel und das Telefonkabel nicht von Tieren angenagt werden.





Bei Nichtbeachtung dieser Anweisung könnte das Tier einen elektrischen Schlag und/oder eine Verletzung erleiden.

# Sicherheitsinformationen

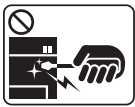
## Sicherheit während des Betriebs

### Achtung

	<p>Während des Druckvorgangs das Papier nicht gewaltsam aus dem Drucker herausziehen.</p> <p>Dies kann zur Beschädigung des Geräts führen.</p>
	<p>Achten Sie darauf, dass Ihre Hände nicht zwischen Gerät und Papierfach geraten.</p> <p>Sie könnten sich verletzen.</p>
	<p>Gehen Sie beim Einlegen von Papier oder beim Beseitigen von Papierstaus vorsichtig vor.</p> <p>Papier kann sehr scharfkantig sein und schmerzhafte Schnittverletzungen verursachen.</p>
	<p>Beim Drucken großer Mengen kann der untere Teil des Papierausgabebereichs heiß werden. Achten Sie darauf, dass Kinder diesen Bereich nicht berühren.</p> <p>Es könnten Verbrennungen auftreten.</p>
	<p>Zum Beseitigen von Papierstaus keine Pinzette oder scharfe Metallgegenstände verwenden.</p> <p>Der Drucker könnte beschädigt werden.</p>

	<p>Achten Sie darauf, dass sich nicht zu viel Papier im Papierausgabefach stapelt.</p> <p>Der Drucker könnte beschädigt werden.</p>
	<p>Achten Sie darauf, dass die Entlüftungsschlitze nicht blockiert sind, und stecken Sie keine Gegenstände in diese Öffnungen.</p> <p>Sonst könnte die Temperatur von Geräteteilen ansteigen, was eine Beschädigung des Geräts oder einen Brand zur Folge haben kann.</p>
	<p>Wenn Sie Steuerelemente verwenden, Anpassungen vornehmen oder Vorgänge durchführen, die von den in diesem Handbuch beschriebenen abweichen, kann dies die Freisetzung gefährlicher Strahlen zur Folge haben.</p>
	<p>Die Stromversorgung des Geräts erfolgt über das Netzkabel.</p> <p>Um die Stromversorgung zu unterbinden, trennen Sie das Netzkabel vom Netz.</p>

# Sicherheitsinformationen

## Installation / Transport

### Warnung



Das Gerät nicht an einem Orten aufstellen, wo Staub, Feuchtigkeit oder austretendes Wasser den Betrieb beeinträchtigen könnte.

Bei Nichtbeachtung dieser Anweisung besteht Stromschlag- und Brandgefahr.

### Achtung



Wenn das Gerät bewegt werden soll, schalten Sie es zunächst aus. Ziehen Sie dann alle Kabel vom Gerät ab. Die unten stehenden Informationen sind lediglich Vorschläge basierend auf dem Gewicht des Geräts. Falls Ihr Gesundheitszustand beeinträchtigt ist und Sie keine Lasten heben können, heben Sie das Gerät nicht. Fragen Sie nach Unterstützung und heben Sie das Gerät stets mit mehreren Personen, um die Sicherheit zu gewährleisten.

Beachten Sie beim anschließenden Anheben des Geräts die folgenden Richtlinien:

- Geräte mit einem Gewicht bis 20 kg können von 1 Person angehoben werden.
- Geräte mit einem Gewicht von 20 kg – 40 kg müssen von 2 Personen angehoben werden.
- Geräte mit einem Gewicht von mehr als 40 kg müssen von 4 Personen angehoben werden.

Das Gerät könnte fallen und so zu Verletzungen führen oder beschädigt werden.







Das Gerät nicht auf einer instabile Oberfläche abstellen.

Das Gerät könnte fallen und so zu Verletzungen führen oder beschädigt werden.



# Sicherheitsinformationen

	<p>Verwenden Sie nur Telekommunikationsanschlusskabel der Stärke AWG 26<sup>a</sup> oder stärker, Telefonkabel, falls notwendig.</p> <p>Die Nichtbeachtung dieser Anweisung kann zur Beschädigung des Geräts führen.</p>
	<p>Das Netzkabel nur an eine geerdete Steckdose anschließen.</p> <p>Die Nichtbeachtung dieser Anweisung könnte einen elektrischen Schlag oder einen Brand zur Folge haben.</p>
	<p>Verwenden Sie zur Gewährleistung eines sicheren Betriebs nur das Netzkabel aus dem Lieferumfang Ihres Geräts. Wenn Sie bei einem mit 110 V betriebenen Gerät ein Netzkabel verwenden, das länger als 2 m ist, sollte es vom Typ AWG-16 (oder größer) sein.</p> <p>Die Nichtbeachtung dieser Anweisung kann eine Beschädigung des Geräts sowie einen elektrischen Schlag oder einen Brand zur Folge haben.</p>
	<p>Decken Sie das Gerät nicht ab und stellen Sie es nicht an einem luftdichten Ort auf, z. B. in einem Gehäuse.</p> <p>Wenn das Gerät nicht gut belüftet ist, kann dies zu einem Brand führen.</p>
	<p>Schließen Sie niemals zu viele Geräte an einer Steckdose oder einer Verlängerungsschnur an.</p> <p>Die Nichtbeachtung dieser Anweisung kann eine Beeinträchtigung der Leistung sowie einen elektrischen Schlag oder einen Brand zur Folge haben.</p>



Das Gerät muss an eine Netzsteckdose angeschlossen werden, die die auf dem Typenschild angegebene Spannung liefert.

Wenn Sie sich nicht sicher sind und die von Ihnen genutzte Leistungsstärke überprüfen möchten, wenden Sie sich an Ihr Stromversorgungsunternehmen.

a. AWG: American Wire Gauge

## Wartung / Überprüfung



### Achtung



Ziehen Sie den Netzstecker aus der Steckdose, bevor Sie das Gerät innen reinigen. Reinigen Sie das Gerät nicht mit Benzol, Verdünner oder Alkohol. Sprühen Sie kein Wasser direkt in das Gerät.





Bei Nichtbeachtung dieser Anweisung besteht Stromschlag- und Brandgefahr.



Nehmen Sie das Gerät nicht in Betrieb, während Sie Verbrauchsmaterialien austauschen oder das Gerät innen reinigen.





Sie könnten sich verletzen.

# Sicherheitsinformationen

	<p>Reinigungsmittel von Kindern fernhalten. Kinder könnten sich verletzen.</p>
	<p>Bauen Sie das Gerät nicht auseinander, führen Sie keine Reparaturen aus und setzen Sie es nicht selbst wieder zusammen. Der Drucker könnte beschädigt werden. Wenden Sie sich an einen zertifizierten Techniker, wenn Ihr Gerät reparaturbedürftig ist.</p>
	<p>Beim Reinigen und beim Betrieb des Geräts streng den Anweisungen des Benutzerhandbuchs folgen, das im Lieferumfang des Geräts enthalten ist. Bei Nichtbeachtung dieser Anweisung könnte das Gerät beschädigt werden.</p>
	<p>Halten Sie das Netzkabel und die Kontaktfläche des Steckers frei von Staub und Wasser. Die Nichtbeachtung dieser Anweisung könnte einen elektrischen Schlag oder einen Brand zur Folge haben.</p>
	<ul style="list-style-type: none"><li>Entfernen Sie keine Abdeckungen und Schutzvorrichtungen, die mit Schrauben befestigt sind.</li><li>Fixiereinheiten dürfen nur durch zertifizierte Kundendiensttechniker repariert werden. Bei Reparatur durch einen nicht zertifizierten Techniker besteht Stromschlag- und Brandgefahr.</li><li>Das Gerät darf nur durch Samsung-Kundendiensttechniker repariert werden.</li></ul>

## Verwendung von Verbrauchsmaterialien

### Achtung

	<p>Nehmen Sie die Tonerkartuschen nicht auseinander. Das Einatmen oder Verschlucken von Tonerstaub kann gefährlich sein.</p>
	<p>Verbrennen Sie keine Versorgungsmaterialien wie etwa die Tonerkartusche oder die Fixiereinheit. Die Nichtbeachtung dieser Anweisung kann zu Explosionen oder unkontrollierbaren Bränden führen.</p>
	<p>Halten Sie alle gelagerten Verbrauchsmaterialien wie etwa Tonerkartuschen von Kindern fern. Das Einatmen oder Verschlucken von Tonerstaub kann gefährlich sein.</p>
	<p>Die Verwendung von recycelten Versorgungsmaterialien wie etwa Toner kann zu einer Beschädigung des Geräts führen. Bei einer Beschädigung aufgrund von recycelten Versorgungsmaterialien wird eine Servicegebühr in Rechnung gestellt.</p>

# Sicherheitsinformationen



Falls Toner auf Ihre Kleidung gelangt, die Kleidung nicht mit heißem Wasser auswaschen.

Bei Verwendung von heißem Wasser setzt sich der Toner im Gewebe fest. Verwenden Sie stattdessen kaltes Wasser.



Achten Sie beim Auswechseln der Tonerkartusche oder beim Beseitigen von Papierstaus darauf, dass kein Tonerstaub auf Ihre Haut oder Ihre Kleidung gerät.

Das Einatmen oder Verschlucken von Tonerstaub kann gefährlich sein.

# Übersicht über das Gerät

## Zubehör



Stromkabel

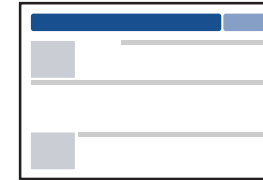

Installationskurzanleitung

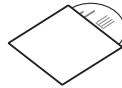

Software-CD<sup>a</sup>

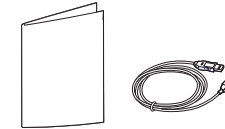

Zubehör<sup>b</sup>

a. Auf der Software-CD sind die Druckertreiber, das Benutzerhandbuch sowie Anwendungsprogramme.

b. Welches Zubehör zum Lieferumfang gehört, ist abhängig vom Gerätemodell und dem Land, in dem es gekauft wird.

# Übersicht über das Gerät

## Vorderansicht



- Die Abbildung kann je nach Modell von Ihrem Gerät abweichen. Es gibt zwei Arten von Geräten.
- Je nach Modell oder Land stehen nicht unbedingt alle Funktionen und optionale Komponenten zur Verfügung (siehe „Funktionen nach Modell“ auf Seite 8).

2	Ausgabefach	8	Tonerkartuschen
3	Bedienfeld	9	Griff der Tonerkartusche
4	Steuerplatten-Abdeckung	10	Zwischenliegendes Übertragungsband (ITB)
5	Papierfach 1	11	Breitenführungen für das Papier im manuellen Papiereinzug
6	Vordere Abdeckung	12	Manueller Papiereinzug

### CLP-41xN Series/CLP-41xNW Series

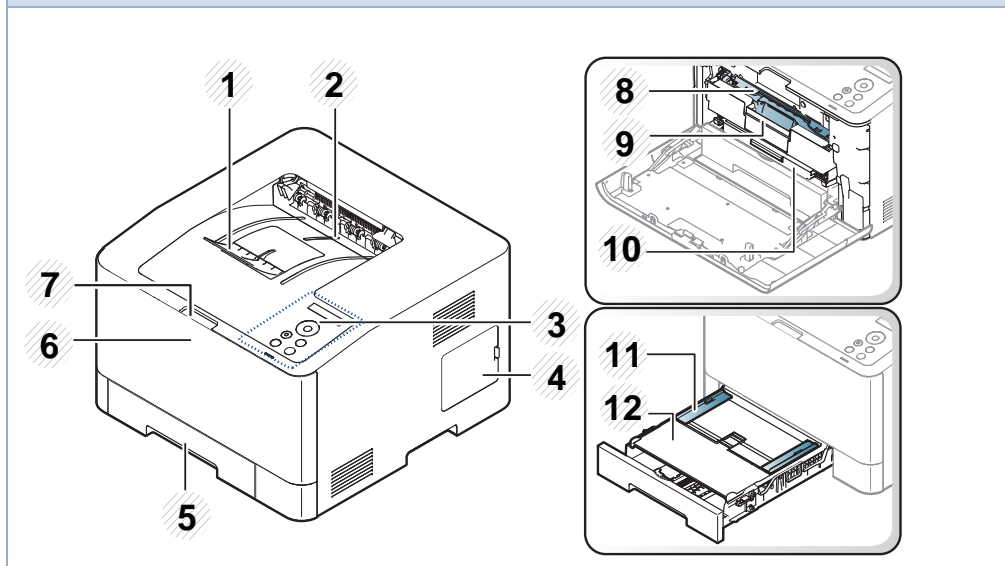

1	Ausgabehalterung	7	Entriegelungsknopf der vorderen Abdeckung
---	------------------	---	---

# Übersicht über das Gerät

CLP-68xND Series/ CLP-68xDW Series

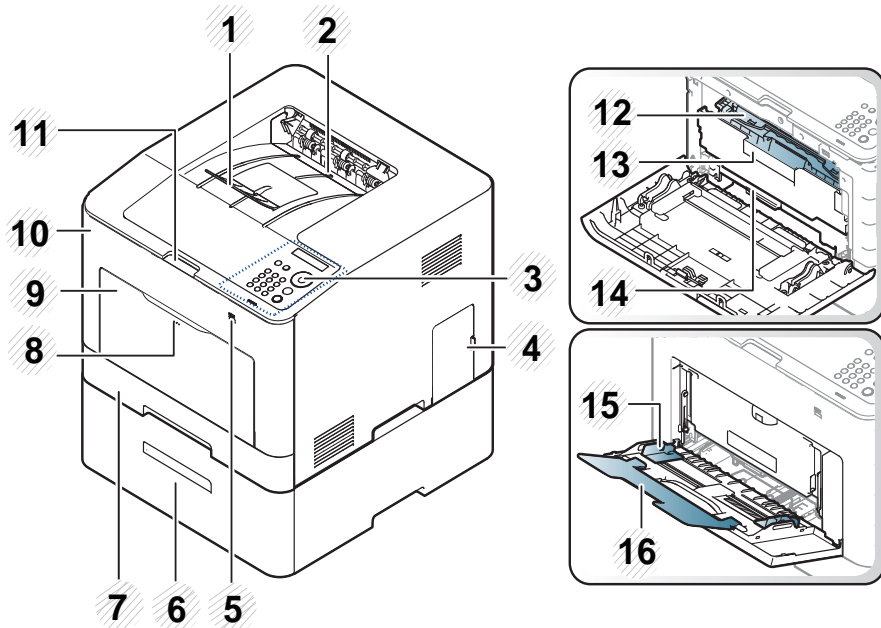

7	Papierfach 1	15	Papierbreitenführungen an einem Mehrzweckschacht
8	Freigabetaste des Mehrzweckschachts	16	Mehrzweckschaft-Ausgabehalterung

a. Dies ist ein optionales Funktionsmerkmal. Nur CLP-68xND Series/CLP-68xDW Series.

1	Ausgabehalterung	9	Mehrzweckschacht
2	Ausgabefach	10	Vordere Abdeckung
3	Bedienfeld	11	Entriegelungsknopf der vorderen Abdeckung
4	Steuerplatinen-Abdeckung	12	Tonerkartuschen
5	USB-Speicheranschluss	13	Griff der Tonerkartusche
6	Optionales Fach <sup>a</sup>	14	Zwischenliegendes Übertragungsband (ITB)

# Übersicht über das Gerät

## Rückansicht



- Die Abbildung kann je nach Modell von Ihrem Gerät abweichen. Es gibt zwei Arten von Geräten.
- Je nach Modell oder Land stehen nicht unbedingt alle Funktionen und optionale Komponenten zur Verfügung (siehe „Funktionen nach Modell“ auf Seite 8).

CLP-41xN Series/CLP-41xNW Series

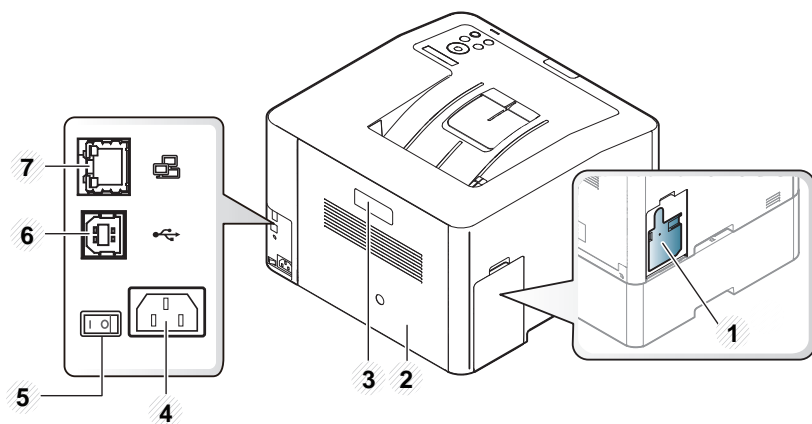

CLP-68xND Series/ CLP-68xDW Series

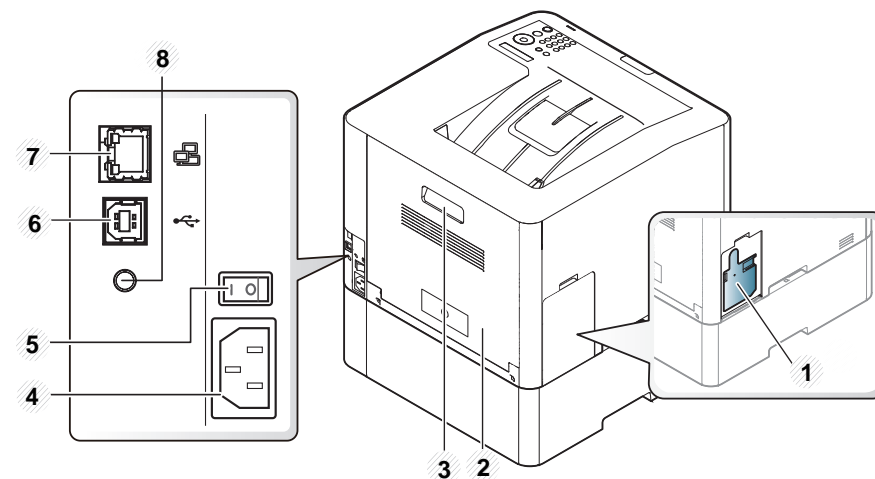

1 Rest-Tonerbehälter

2 Rückseitige Abdeckung

3 Griff der rückseitigen Abdeckung

4 Netzkabelanschluss

5 Netzschalter

6 USB-Anschluss<sup>a</sup>

7 Netzwerk-Port

8 5 V Ausgang für IEEE 1284B Parallel-Anschluss<sup>a b</sup>

a. Der IEEE 1284B Parallel-Steckverbinder kann sowohl in den USB-Anschluss als auch in den Anschluss für die Ausgabe von 5 V eingesteckt werden.

b. Dies ist ein optionales Funktionsmerkmal. Nur CLP-68xND Series/CLP-68xDW Series.

# Bedienfeld – Übersicht





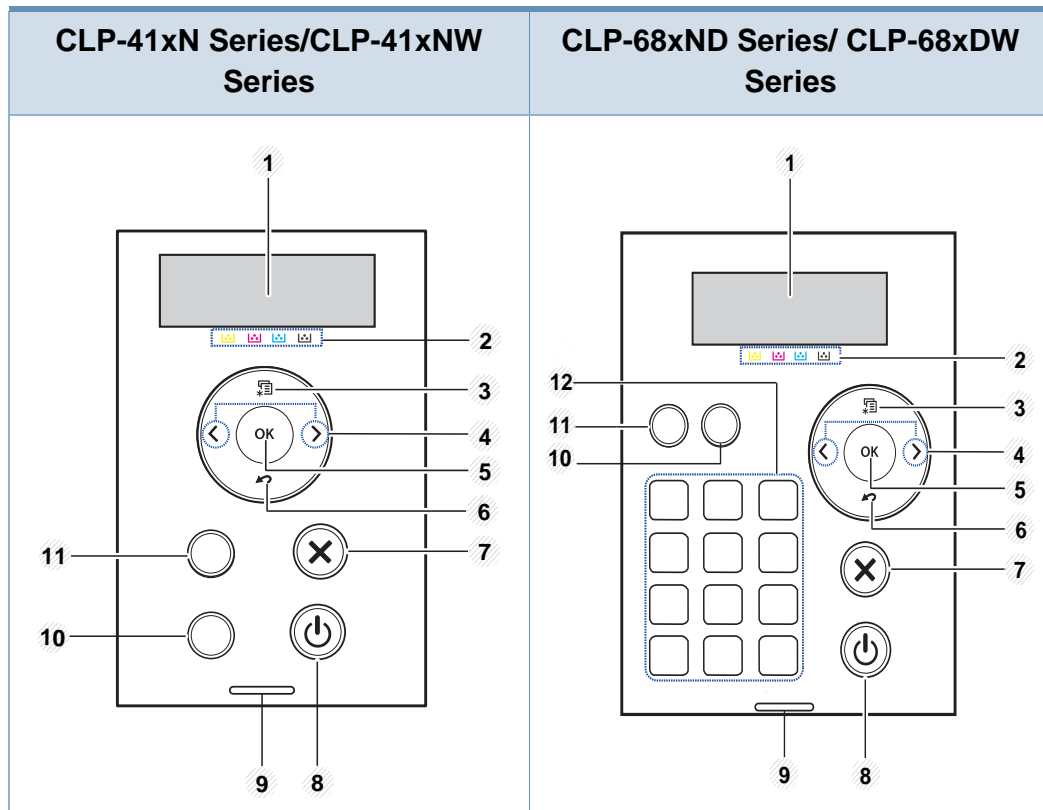



- Das Bedienfeld kann je nach Modell von Ihrem Gerät abweichen. Es gibt mehrere Arten von Bedienfeldern.
- Je nach Modell oder Land stehen nicht unbedingt alle Funktionen und optionale Komponenten zur Verfügung (siehe „Funktionen nach Modell“ auf Seite 8).



1	<b>Display-Anzeige</b>		Das Display zeigt den aktuellen Status und Eingabeaufforderungen während eines Vorgangs an.
2	<b>Tonerfarben</b>		Zeigt den Status der einzelnen Tonerkartuschen an. Wenn eine Tonerkartusche nur noch wenig Toner enthält oder ausgewechselt werden muss, wird die Status-LED rot, und auf dem Display wird eine entsprechende Meldung angezeigt. Doch zeigt die Kennzeichnung mit dem Pfeil, um welchen Farbtoner es geht oder für welchen Toner eine neue Kartusche installiert werden muss (siehe „Meldungen in Bezug auf Toner“ auf Seite 103).
3	<b>Menü</b>		Mit dieser Taste öffnen Sie das Menü und blättern durch die verfügbaren Menüs (siehe „Aufrufen des Menüs“ auf Seite 30).
4	<b>Pfeiltasten</b>		Zum Wechseln zwischen verfügbaren Werten, indem zur vorherigen oder nächsten Option navigiert wird.
5	<b>OK</b>		Mit dieser Taste wird die Auswahl auf dem Bildschirm bestätigt.
6	<b>Zurück</b>		Keht zum übergeordneten Menü zurück.



# Bedienfeld – Übersicht

7	<b>Abbrechen</b>		Bricht den aktuellen Vorgang ab.
8	<b>Power</b>		Schaltet das Gerät ein- oder aus. Oder zum Beenden des Stromsparmmodus.
9	<b>LED</b>		Zeigt den Gerätestatus an (siehe „Erläuterung der Status-LED“ auf Seite 99).
			Zeigt den Drahtlos-Status Ihres Geräts an (siehe „Erläuterung der Status-LED“ auf Seite 99).
10	<b>WPS<sup>a</sup></b>		Konfiguriert auf einfache Weise die Drahtlosnetzwerk-Verbindung ohne Zuhilfenahme des Computers (siehe „Die WPS-Taste verwenden“ auf Seite 164).
	<b>Testseite</b>		Durch Drücken dieser Taste wird eine Testseite gedruckt.
11	<b>Eco</b>		Schaltet den Öko-Modus ein, so dass weniger Toner und weniger Papier verbraucht wird (siehe „Öko-Druck“ auf Seite 51).
12	<b>Ziffernblock</b>		Über diese Tastatur geben Sie Zahlen und Buchstaben ein (siehe „Buchstaben und Zahlen auf der Tastatur“ auf Seite 217).

a. Nur CLP-41xNW Series/CLP-68xDW Series.

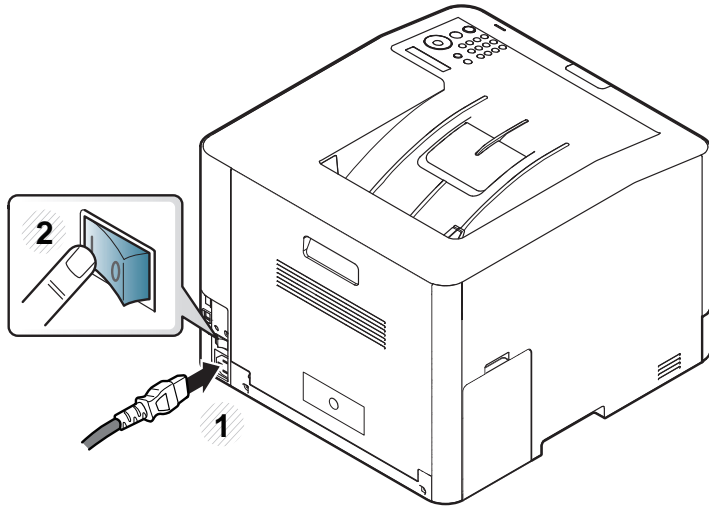

# Einschalten des Geräts

- 1 Erst das Gerät am Stromversorgungsnetz anschließen.  
Das Gerät einschalten, sofern es einen Netzschalter hat.



 Die Abbildungen in diesem Benutzerhandbuch können je nach Optionen und Modell von Ihrem Gerät abweichen. Ermitteln Sie Ihren Gerätetyp (siehe „Vorderansicht“ auf Seite 21).

- 2 Das Gerät schaltet sich automatisch ein.

 Zum Ausschalten des Geräts drücken Sie die Taste  (**Power**).

# Lokales Installieren des Treibers

Ein lokal angeschlossenes Gerät ist ein Gerät, das direkt mit einem Kabel an Ihrem Computer angeschlossen ist. Wenn Ihr Gerät mit einem Netzwerk verbunden ist, überspringen Sie die folgenden Schritte und fahren Sie mit der Installation des Treibers für ein per Netzwerk angeschlossenes Gerät fort (siehe „Treiberinstallation über das Netzwerk“ auf Seite 149).



- Falls Sie unter einem Macintosh-, Linux- oder UNIX-Betriebssystem arbeiten, siehe „Installation für Mac“ auf Seite 138, „Installation unter Linux“ auf Seite 141 oder „UNIX-Druckertreiberpaket installieren“ auf Seite 156.
- Je nach Gerät und Benutzeroberfläche kann sich das in diesem Benutzerhandbuch dargestellte Fenster zur Installation von dem tatsächlich angezeigten Fenster unterscheiden.
- Verwenden Sie nur ein USB-Kabel mit einer maximalen Länge von 3 Meter.

## Windows

- 1 Vergewissern Sie sich, dass das Gerät an den Computer angeschlossen und eingeschaltet ist.



Wenn das Fenster **Assistent für das Suchen neuer Hardware** während des Installationsverfahrens angezeigt wird, klicken Sie auf **Abbrechen**, um das Fenster zu schließen.

2

Legen Sie die mitgelieferte Software-CD in das CD-ROM-Laufwerk ein. Wird das Installationsfenster nicht angezeigt, klicken Sie auf **Starten > Alle Programme > Zubehör > Ausführen**.

Geben Sie X:\Setup.exe ein, wobei Sie „X“ durch den Buchstaben des entsprechenden CD-ROM-Laufwerks ersetzen, und klicken Sie dann auf **OK**.

3

Wählen Sie **Jetzt installieren**.

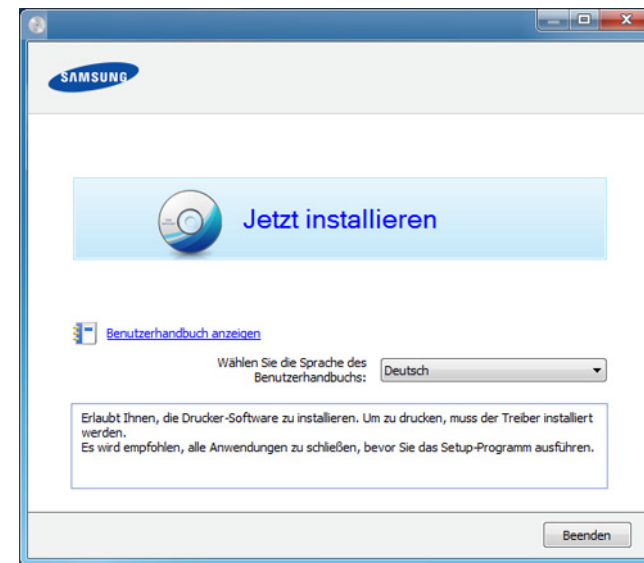

4

Folgen Sie den im Installationsfenster angezeigten Anweisungen.



Im Fenster **Zu installierende Software und Dienstprogramme auswählen** können Sie die gewünschten Anwendungen auswählen.

# Treiber neu installieren

Wenn der Druckertreiber nicht ordnungsgemäß funktioniert, gehen Sie wie folgt vor, um den Treiber neu zu installieren.

## Windows

- 1 Vergewissern Sie sich, dass das Gerät an den Computer angeschlossen und eingeschaltet ist.
- 2 Wählen Sie aus dem Menü **Starten** den Eintrag **Programme** oder **Alle Programme > Samsung Printers > Name des Druckertreibers > Deinstallieren**.
- 3 Folgen Sie den Instruktionen, die im Fenster zur Deinstallation angezeigt werden.
- 4 Legen Sie die Software-CD in das CD-ROM-Laufwerk und installieren Sie den Treiber erneut (siehe „Lokales Installieren des Treibers“ auf Seite 27).



## 2. Überblick über das Menü und Basis-Setup

Dieses Kapitel informiert über die Menüstruktur und die Möglichkeiten beim Basis-Setup.

- **Überblick über die Menüs** 30
- **Grundlegende Geräteeinstellungen** 33
- **Druckmedien und Fächer** 35
- **Grundlagen zum Drucken** 48
- **Verwenden des USB-Speichergeräts** 54

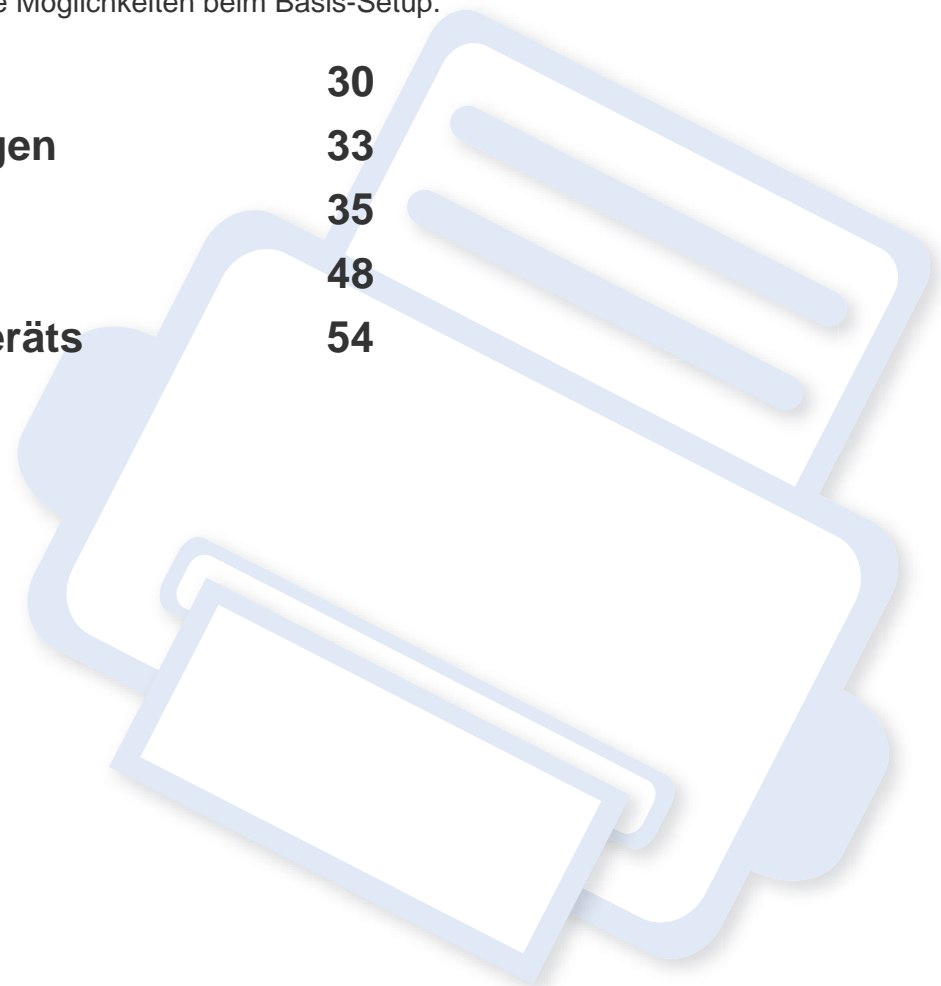



# Überblick über die Menüs

Das Bedienfeld ermöglicht Ihnen den Zugriff auf zahlreiche Menüs, mit denen Sie Ihr Gerät einrichten oder dessen Funktionen nutzen können.



- Je nach Optionen und Modell werden einige Menüpunkte möglicherweise nicht angezeigt. In diesem Fall werden die entsprechenden Optionen von Ihrem Gerät nicht unterstützt.
- Einige Menüoptionen können abhängig von den Funktionen des Geräts oder abhängig vom Modell variieren.
- Eine Beschreibung der Menüs finden Sie im Benutzerhandbuch, Erweitert (siehe „Menübefehle für nützliche Einstellungen“ auf Seite 196).

## Aufrufen des Menüs

- 1 Auf dem Bedienfeld die Taste  (**Menü**) drücken.
- 2 Drücken Sie gegebenenfalls mehrmals auf die Pfeile, bis die gewünschte Menüoption angezeigt wird. Drücken Sie dann **OK**.
- 3 Verfügt das gewählte Element über Untermenüs, wiederholen Sie Schritt 2.
- 4 Drücken Sie **OK**, um die Auswahl zu speichern.
- 5 Drücken Sie  (**Abbrechen**), um in den Bereitschaftsmodus zurückzukehren.

# Überblick über die Menüs

Information	Layout	Papier	Grafik	System-Setup	
Menue-Uebers	Ausrichtung	Exemplare	Auflösung	Datum+Uhrzeit	Auto. Forts.
Konfiguration	Hochformat	Manu. Einzug <sup>b</sup>	Normal	Zeitformat	Auto CR
Verbr.Info	Querformat	Papierformat	Melhor	Sprache	AutoSchWechsel <sup>c</sup>
Testseite	Rand	Papierart	Deutl. Text	Stromsparmmodus	Ersatzpapier
PCL-Schrift	Allg. Rand	MZ-Schacht <sup>c</sup>	Aus	Rückholereig.	Schachtschutz <sup>c</sup>
PS-Schriftenliste	Manu. Einzug <sup>b</sup>	Papierformat	Minimal	Job-Timeout	Leerseite ign.
Nutzungszähler	MZ-Schacht <sup>c</sup>	Papierart	Normal	Importeinst. <sup>c</sup>	Wartung
Konto <sup>a</sup>	Fach 1	Schacht 1	Maximal	Exporteinst. <sup>c</sup>	Leer-Mldg. AUS <sup>e</sup>
	Fach 2 <sup>d</sup>	Papierformat	Kantenoptim.	Hoehenkorr.	Verbr.Leben
	Emulationsrand	Papierart	Aus	Normal	WenigTonrWarg
	Duplex <sup>c</sup>	Papierzufuhr	Normal	Hoch 1	Pap.-Stapelung
	Aus	Auto	Maximal	Hoch 2	RAM-Disk <sup>c</sup>
	Lange Seite	Schacht 1	Überfüllung	Hoch 3	Öko-Setup
	Kurze Seite	Schacht 2 <sup>d</sup>	Aus	Luftfeucht.	Standardmodus
		MZ-Schacht <sup>c</sup>	Normal	Normal	Vorlage ändern
		Manu. Einzug <sup>b</sup>	Maximal	Hoch 1	Dunstmodus
			Bildschirm	Hoch 2	Auto.Abschalt.
			Normal	Hoch 3	
			Erweitert		
			Detailliert		

a. Steht nur zur Verfügung, wenn über den SyncThru™ Web Admin Service die Funktion Auftragsprotokollierung eingeschaltet worden ist.

b. Nur CLP-41xN Series/CLP-41xNW Series.

c. Nur CLP-68xND Series/ CLP-68xDW Series.

d. Dies ist ein optionales Funktionsmerkmal. Nur CLP-68xND Series/ CLP-68xDW Series.

e. Diese Option wird nur angezeigt, wenn sich nur noch wenig Toner in der Kartusche befindet.

# Überblick über die Menüs

Emulation	Bild-Mgr.	Netzwerk			USB direkt <sup>a</sup>	Job-Verwaltung <sup>b</sup>
Emulationstyp Setup	Eigene Farbe	TCP/IP (IPv4)	Wi-Fi Direct	WLAN-Signal	USB-Druck	Aktivier Job
	Standard	DHCP	An/Aus	Sehr gut	Dateiverwalt.	Gesich.Auftrag
	Druckdichte	BOOTP	Gerätename	Sehr gut	Platz pruefen	Gesp. Job
	Auto-Farbeg.	Statisch	IP-Adresse	Gut		Drucken
	Ton-Anpassung	TCP/IP (IPv6)	GruBesitzer	Niedrig		Loeschen
	Standard	IPv6 aktiv.	NetzwTaste	Sehr gering		Dateirichtl.
	Auto.Ton-Anp.	DHCPv6 konfig.	Status	Kein Signal		Umbenen.
	Kalib.ID-Sens.	EthernetGschw.	WPS-Einst.	Einst.Loeschen		Überschreiben
		Sofort	PBC	Netzw.-Konfig.		
		10Mb/s halb	PIN	Netz aktivier.		
		10Mb/s voll	WLAN-Einst. <sup>d</sup>	Http aktivier.		
		100Mb/s halb	Assistent	WINS		
		100Mb/s voll	Benutzerdef.	SNMP V1/V2		
	1Gb/s voll	WLAN Standard	SNTP			
	802.1x		UPnP(SSDP)			
	Drahtlos <sup>c</sup>		MDNS			
	Wi-Fi EIN/AUS		SetIP			
			SLP			

a. Nur CLP-68xND Series/CLP-68xDW Series . Diese Option steht zur Verfügung, wenn am USB-Speicheranschluss des Geräts ein USB-Speichergerät angeschlossen ist.

b. Nur CLP-68xND Series/ CLP-68xDW Series. Diese Option steht zur Verfügung, wenn optionaler Speicher installiert ist oder RAM-Disk aktiviert ist.

c. Nur CLP-41xNW Series/CLP-68xDW Series .

d. Nur CLP-68xDW Series .



# Grundlegende Geräteeinstellungen



Unter **Geräteeinstellungen** im Programm Samsung Easy Printer Manager können Sie die Einstellungen des Geräts festlegen.

- Für Benutzer von Windows oder Mac: Wählen Sie **Samsung Easy Printer Manager** >  **(Auf erweiterten Modus umschalten)** > **Geräteeinstellungen** (siehe „Geräteeinstellungen“ auf Seite 251).

Nach Abschluss der Installation können Sie die Standardeinstellungen des Geräts festlegen.

Um die Standardeinstellungen des Gerätes zu ändern, gehen Sie wie folgt vor:



Bei einigen Modellen müssen Sie möglicherweise **OK** drücken, wenn Sie zu Untermenüs navigieren wollen.

**1** Auf dem Bedienfeld die Taste  (**Menü**) drücken.

**2** Auf **System-Setup** drücken.

**3**

Wählen Sie die gewünschte Einstellung und drücken Sie dann auf **OK**.

- **Sprache:** Wechselt die Sprache in der Anzeige des Bedienfeldes.
- **Datum+Uhrzeit:** Sie können Datum und Uhrzeit einstellen. Sie werden auf Berichten ausgedruckt. Wenn diese nicht richtig eingestellt sind, müssen Sie die richtige Zeit einstellen.



Geben Sie das korrekte Datum und die Uhrzeit mithilfe der Pfeiltasten oder mithilfe der Zifferntasten ein (siehe „Buchstaben und Zahlen auf der Tastatur“ auf Seite 217)

- Monat = 01 bis 12
- Tag = 01 bis 31
- Jahr = vierstellige Jahreszahl erforderlich
- Stunde = 01 bis 12
- Minuten = 00 bis 59

- **Zeitformat:** Sie können das Gerät so konfigurieren, dass die Uhrzeit entweder im 12- oder im 24-Stundenformat angezeigt wird.
- **Stromsparmmodus:** Wenn Sie das Gerät eine Weile nicht verwenden, nutzen Sie diese Funktion, um Strom zu sparen.

# Grundlegende Geräteeinstellungen



- Wenn Sie die Power-Taste drücken oder einen Druckauftrag geben, "erwacht" das Produkt aus dem Stromsparmodus.
- Wenn Sie - mit Ausnahme der Ein/Aus-Taste - eine beliebige Taste drücken, erwacht das Gerät aus dem Energiesparmodus. Auf dem Bedienfeld wählen Sie  (**Menü**) > **System-Setup** > **Rückholereig.** > **Ein.**

- **Hoehenkorr.:** Der atmosphärische Druck wirkt sich auf die Druckqualität aus. Der atmosphärische Druck wird durch die Höhe des Geräts über dem Meeresspiegel (Höhe über Normalnull) bestimmt. Bevor Sie die Höhe einstellen, ermitteln Sie, wie hoch Ihr Standort über dem Meeresspiegel liegt (siehe „Höhenanpassung“ auf Seite 216).

**4** Wählen Sie die gewünschte Einstellung und drücken Sie dann auf **OK**.

**5** Drücken Sie **OK**, um die Auswahl zu speichern.

**6** Drücken Sie  (**Abbrechen**), um in den Bereitschaftsmodus zurückzukehren.



Beachten Sie die nachfolgenden Verweise auf weitere mögliche Einstellungen des Geräts, die für Sie von Nutzen sein könnten.

- Siehe „Einstellen von Papierformat und Papiertyp“ auf Seite 46.
- Siehe „Buchstaben und Zahlen auf der Tastatur“ auf Seite 217.

# Druckmedien und Fächer

In diesem Kapitel erfahren Sie, wie Sie Druckmedien in Ihr Gerät einlegen.



- Druckmedien, die nicht diesen Spezifikationen entsprechen, können Probleme verursachen oder sogar Reparaturen erforderlich machen. Solche Reparaturen sind nicht durch die von Samsung gewährte Gerätegarantie oder Servicevereinbarungen abgedeckt.
- Achten Sie darauf, dass Sie bei diesem Gerät kein Fotopapier für Tintenstrahldrucker verwenden. Das kann zur Beschädigung des Geräts führen.
- Bei Benutzung von feuergefährlichen Druckmedien besteht Brandgefahr.
- Verwenden Sie nur die genannten Druckmedien (siehe „Technische Daten der Druckmedien“ auf Seite 112).
- Achten Sie darauf, dass Sie bei diesem Gerät kein Fotopapier für Tintenstrahldrucker verwenden. Das kann zur Beschädigung des Geräts führen.



Wenn Sie feuergefährliche Druckmedien verwenden oder falls Sie anderes Material im Drucker zurücklassen, kann das zur Überhitzung des Gerätes führen, und es kann dann sogar Brandgefahr bestehen.

## Papierfach-Übersicht

Zur Änderung des Formats müssen die Papierführungen angepasst werden.

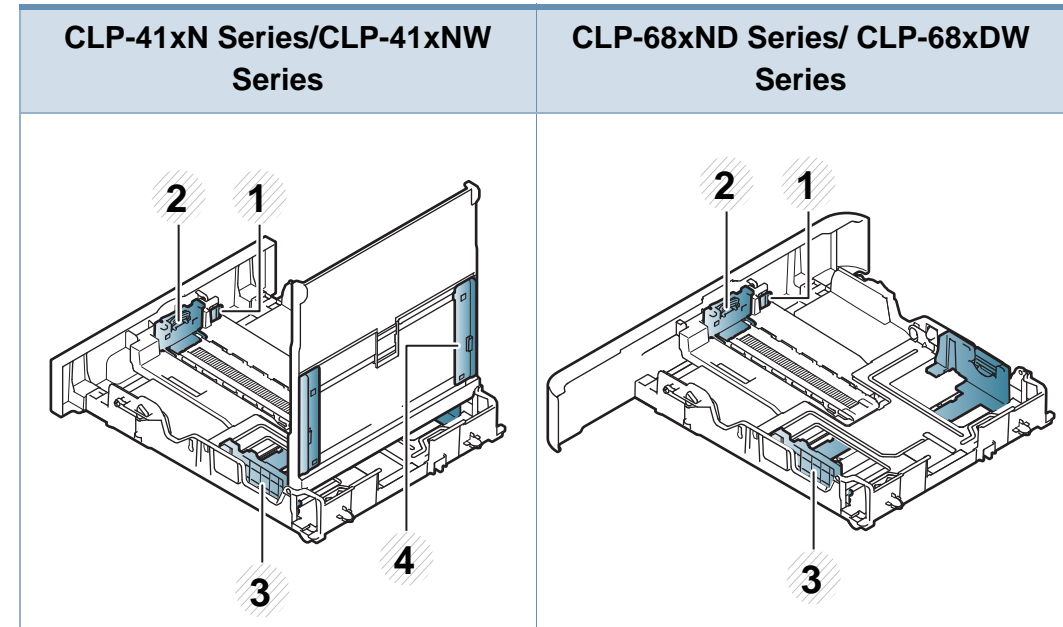

- 1 Papierfach-Verlängerungshebel
- 2 Papierlängenföhrung
- 3 Papierbreitenföhrung
- 4 Breitenföhrungen für das Papier im manuellen Papiereinzug

# Druckmedien und Fächer



## Für Papier im Format Legal:

Wie in der Abbildung gezeigt die Taste drücken und dann das Fach herausziehen.

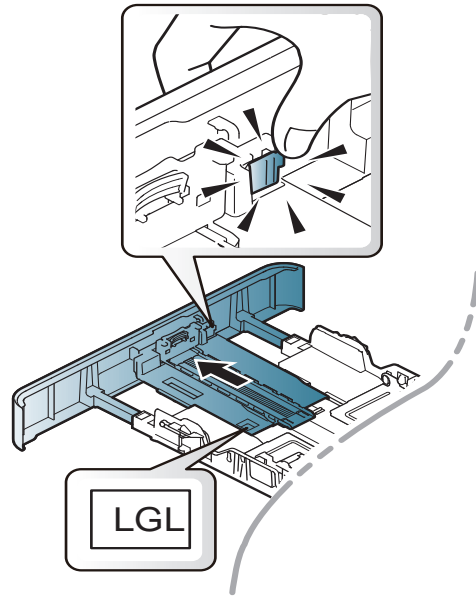

Die Abbildungen in diesem Benutzerhandbuch können je nach Optionen und Modell von Ihrem Gerät abweichen. Ermitteln Sie Ihren Gerätetyp (siehe „Papierfach-Übersicht“ auf Seite 35).



Falls die Papierführungen nicht ordnungsgemäß angepasst sind, kann das Papier falsch erfasst werden, das Papier schief bedruckt oder ein Papierstau eintreten.

## Einlegen von Papier in das Papierfach



Die Abbildungen in diesem Benutzerhandbuch können je nach Optionen und Modell von Ihrem Gerät abweichen. Ermitteln Sie Ihren Gerätetyp (siehe „Vorderansicht“ auf Seite 21).

## Papierfach 1 / Optionales Fach

- 1 Ziehen Sie das Papierfach heraus.

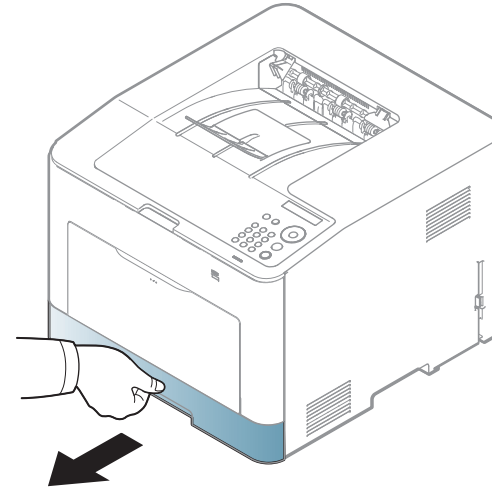

# Druckmedien und Fächer

- 2** Auf die Papierbreitenführung und die Papierlängenführung drücken, um ihre Positionen an die richtige Papiergröße anzupassen, die unten im Fach gekennzeichnet ist (siehe „Papierfach-Übersicht“ auf Seite 35).

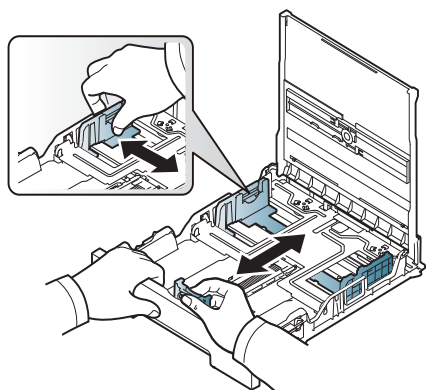

CLP-41xN Series/CLP-41xNW Series

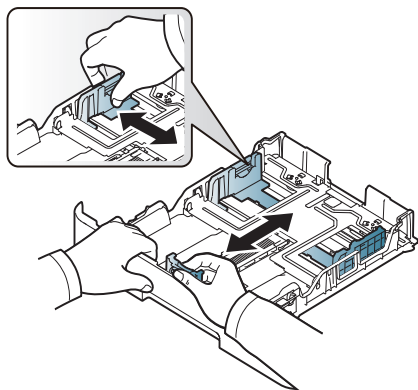

CLP-68xND Series/ CLP-68xDW Series

- 3** Fächern und biegen Sie die Kanten des Papierstapels, um die Blätter vor dem Einlegen voneinander zu trennen.

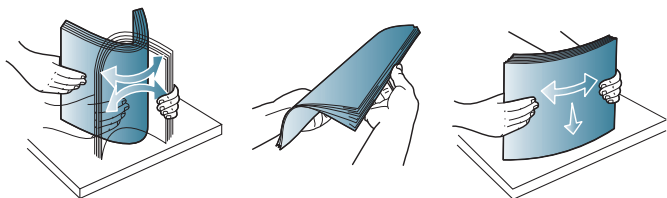

- 4** Nach Einlegen des Papiers ins Fach auf die Papierbreitenführungen und die Papierlängenführung drücken.

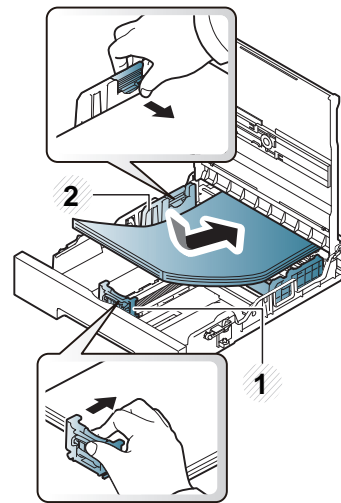

CLP-41xN Series/CLP-41xNW Series

- 1 Papierlängenführung
- 2 Papierbreitenführung

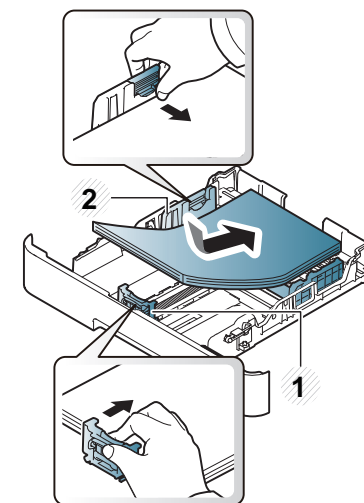

CLP-68xND Series/ CLP-68xDW Series

# Druckmedien und Fächer



- Schieben Sie die Papierführung nicht so dicht an die Medien heran, dass sich diese wölben.
- Wenn Sie die Papierführung für die Breite nicht einstellen, kann ein Papierstau entstehen.

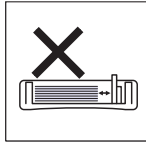
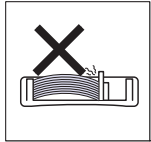
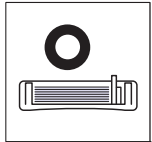

- Verwenden Sie kein Papier, bei dem die führende Kante gewellt ist. Das könnte zu einem Papierstau führen oder es könnte zerknittert werden.

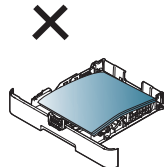
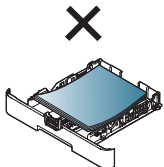
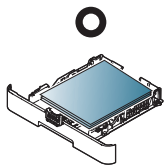

- 5** Schieben Sie das Papierfach zurück in das Gerät.

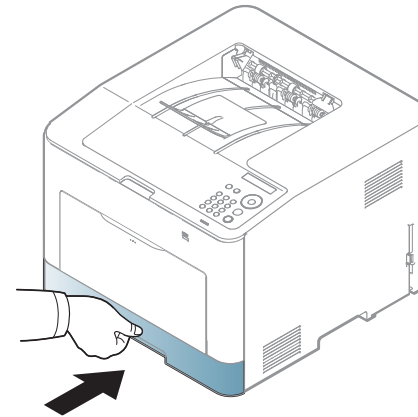

- 6** Wenn Sie ein Dokument drucken, legen Sie den Papiertyp und das Papierformat für das Fach fest (siehe „Einstellen von Papierformat und Papiertyp“ auf Seite 46).



Einstellungen, die im Gerätetreiber gewählt werden, überschreiben die Einstellungen auf dem Bedienfeld.

- a Um ausgehend von einer Anwendung zu drucken, öffnen Sie die entsprechende Anwendung und rufen Sie das Druckmenü auf.
- b Öffnen Sie das Dialogfeld **Druckeinstellungen** (siehe „Öffnen des Fensters Druckeinstellungen“ auf Seite 49).
- c Wählen Sie in den **Druckeinstellungen** die Registerkarte **Papier** und wählen Sie anschließend einen passenden Papiertyp aus.
- d Wählen Sie unter Papierzufuhr **Auto-Auswahl**, und drücken Sie auf **OK**.
- e Starten Sie mit dem Drucken über eine Anwendung.

# Druckmedien und Fächer

## Mehrzweckschacht (oder manueller Einzug)

In den Mehrzweckschacht (oder in den manuellen Einzug) können Sie spezielle Formate und verschiedene Arten von Druckmaterial einlegen, z. B. Postkarten, Grußkarten und Umschläge (siehe „Technische Daten der Druckmedien“ auf Seite 112).

### Tipps zur Verwendung des Mehrzweckschachts (oder manuellen Einzugs)

- Legen Sie nur Druckmedien des gleichen Typs, Formats und Gewichts in den Mehrzweckschacht (oder manuellen Einzug) ein.
- Um Papierstaus zu vermeiden, dürfen Sie während des Drucks kein Papier hinzufügen, wenn sich im Mehrzweckschacht (oder im manuellen Einzug) noch Papier befindet. Dies gilt auch für andere Arten von Druckmedien.
- Verwenden Sie nur die angegebenen Druckmedien, um Papierstaus und Probleme mit der Druckqualität zu vermeiden (siehe „Technische Daten der Druckmedien“ auf Seite 112).
- Glätten Sie Wölbungen auf Postkarten, Umschlägen und Etiketten, bevor Sie sie in den Mehrzweckschacht (oder manuellen Einzug) einlegen.

**1** Für manuelle Zuführung von Papier ziehen Sie das Papierfach heraus.

ODER

Um das Mehrzweckfach zu öffnen, den Griff drücken, um die Arretierung zu lösen, und nach unten ziehen.

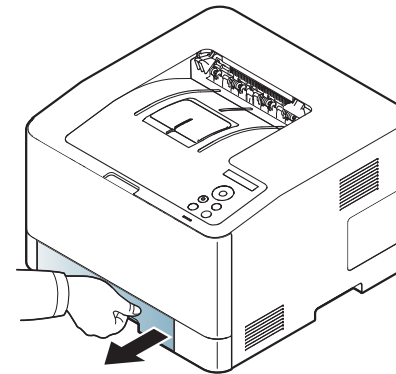

CLP-41xN Series/CLP-41xNW Series

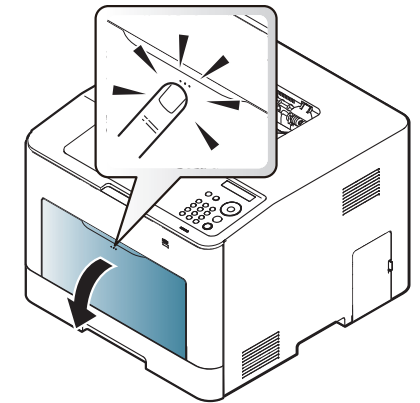

CLP-68xND Series/CLP-68xDW Series

# Druckmedien und Fächer

## 2 Legen Sie das Papier ein.

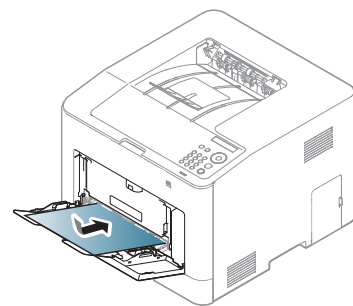
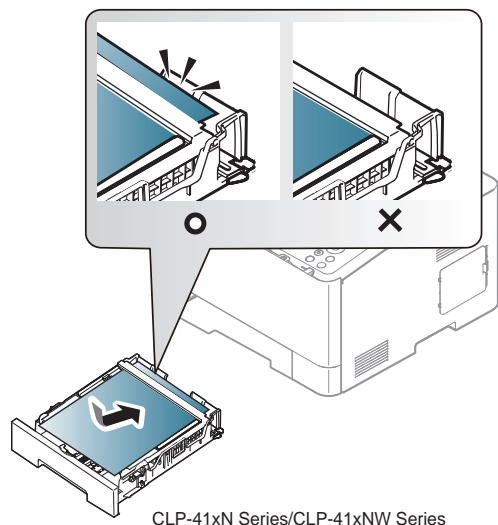

CLP-68xND Series/ CLP-68xDW Series

## 3 Drücken Sie auf die Papierbreitenführungen des Mehrzweckschachts (oder manuellen Einzugs), um diese an die Papierbreite anzupassen. Schieben Sie die Papierführungen nicht zu fest an das Papier. Andernfalls wird das Papier gestaucht, was zu einem Papierstau oder schief eingezogenem Papier führen kann.

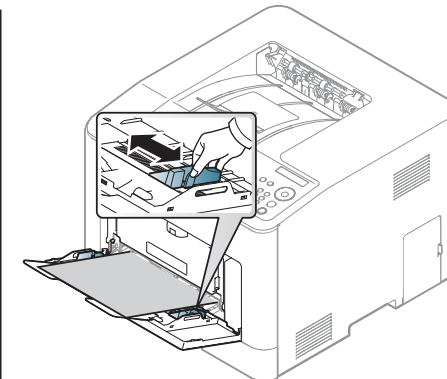
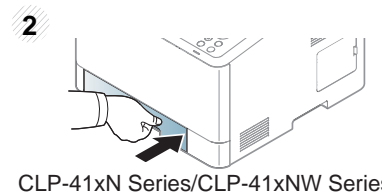
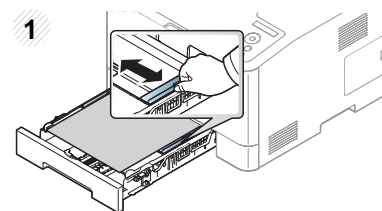

CLP-68xND Series/ CLP-68xDW Series



- Beachten Sie beim Bedrucken von Spezialmedien die Hinweise zum Einlegen (siehe „Drucken auf speziellen Druckmedien“ auf Seite 41).
- Wenn die Papiere sich beim Drucken über das Mehrzweckfach überlappen, öffnen Sie Fach 1 und entfernen die sich überlappenden Blätter. Führen Sie den Druckvorgang dann erneut aus.

## 4 Wenn Sie ein Dokument drucken, legen Sie den Papiertyp und das Papierformat für den Mehrzweckschacht (oder den manuellen Einzug) fest (siehe „Einstellen von Papierformat und Papiertyp“ auf Seite 46).



# Druckmedien und Fächer



Einstellungen, die im Gerätetreiber gewählt werden, überschreiben die Einstellungen auf dem Bedienfeld.

- a Um ausgehend von einer Anwendung zu drucken, öffnen Sie die entsprechende Anwendung und rufen Sie das Druckmenü auf.
- b Öffnen Sie die **Druckeinstellungen** (siehe „Öffnen des Fensters Druckeinstellungen“ auf Seite 49).
- c Wählen Sie in den **Druckeinstellungen** die Registerkarte **Papier** und wählen Sie anschließend einen passenden Papiertyp aus. Wenn Sie z. B. ein Etikett verwenden möchten, setzen Sie den Papiertyp auf **Etiketten**.
- d Für Papierzufuhr wählen Sie **Manueller Einzug** (oder **Mehrzweckschacht**) und drücken dann **OK**.
- e Geben Sie in der betreffenden Anwendung den Druckauftrag. Falls Ihr Gerät mit einem Mehrzweckfach ausgestattet ist, drücken Sie auf dem Bedienfeld jedes Mal **OK**, wenn Sie ein Blatt Papier einlegen.

## Drucken auf speziellen Druckmedien

In der nachfolgenden Tabelle sind für das Papierfach die jeweils unterstützten speziellen Druckmedien aufgeführt.

Die Druckmedientypen werden auch in den **Druckeinstellungen** angezeigt. Um die beste Druckqualität zu erzielen, sollte das richtige Druckmedium ausgewählt werden: **Druckeinstellungen** Fenster > **Papier** Registerkarte > **Papiertyp** (siehe „Öffnen des Fensters Druckeinstellungen“ auf Seite 49).

Wenn Sie zum Beispiel auf Etiketten drucken wollen, wählen Sie **Etiketten** als **Papiertyp**.



- Bei Verwendung spezieller Druckmedien empfiehlt es sich, jeweils nur ein Papier zuzuführen (siehe „Technische Daten der Druckmedien“ auf Seite 112).
- Die Abbildungen in diesem Benutzerhandbuch können je nach Optionen und Modell von Ihrem Gerät abweichen. Ermitteln Sie Ihren Gerätetyp (siehe „Vorderansicht“ auf Seite 21).

Für Informationen zu Papiergewichten siehe „Technische Daten der Druckmedien“ auf Seite 112.

Typen	Schacht 1	Optionales Fach <sup>a</sup>	Manueller Papiereinzug / Mehrzweckschacht
Normalpapier	•	•	•
Dickes Papier	•	•	•
Dicker	•		•
Dünnes Papier	•	•	•
Baumwollpapier	•		•
Farbe	•		•
Formulare	•		•

# Druckmedien und Fächer

Typen	Schacht 1	Optionales Fach <sup>a</sup>	Manueller Papiereinzug / Mehrzweckschacht
Recycelt	•	•	•
Umschläge	•		•
Folie	•		•
Etiketten	•		•
Karten	•	•	•
Bankpost-Papier	•	•	•
Archivpapier	•	•	•
Briefpapier mit Briefkopf	•	•	•
Gestanzt	•	•	•
Hochglanzfoto	•	•	•

a. Nur CLP-68xND Series/CLP-68xDW Series.

(•: Unterstützt, leer: Nicht unterstützt)

## Umschlag

Erfolgreiches Drucken auf Umschlägen hängt von der Qualität der Umschläge ab.

Um einen Umschlag zu bedrucken, legen Sie ihn so ein, wie es die folgende Abbildung zeigt.

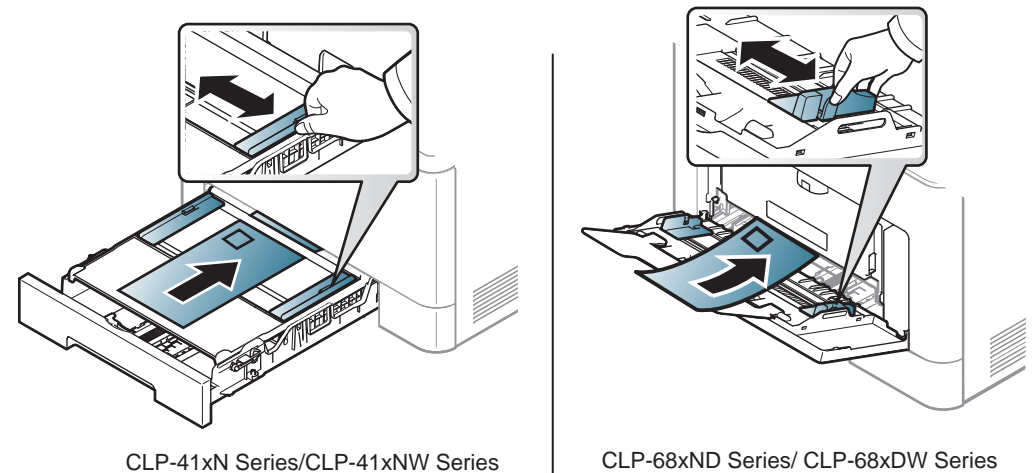

- Beachten Sie bei der Auswahl von Umschlägen folgende Faktoren:
  - **Gewicht:** sollte nicht mehr als 90 g/m<sup>2</sup> betragen, sonst kann es zu Papierstaus kommen.
  - **Ausführung:** sollten flach aufliegen und maximal 6 mm Wölbung aufweisen und keine Luft enthalten.
  - **Zustand:** dürfen nicht zerknittert, gefaltet oder beschädigt sein.
  - **Temperatur:** müssen beim Drucken der Wärme und den Druckbedingungen im Gerät standhalten.

# Druckmedien und Fächer

- Verwenden Sie nur einwandfreie Umschläge mit scharfen und sauberen Falzen.
- Verwenden Sie keine frankierten Umschläge.
- Verwenden Sie keine Umschläge mit Klammern, Klickverschlüssen, Fenstern, Fütterung, selbstklebenden Verschlüssen oder anderen synthetischen Materialien.
- Verwenden Sie keine beschädigten oder schlecht verarbeiteten Umschläge.
- Stellen Sie sicher, dass der Falz an beiden Enden des Umschlags bis an die Ecken des Umschlags reicht.

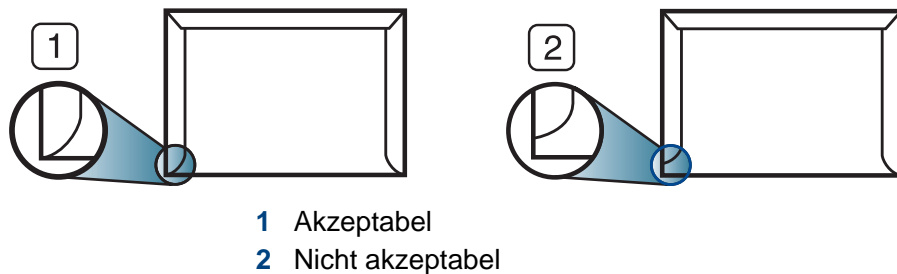

- Bei Umschlägen mit abziehbarem Klebestreifen oder mehreren Verschlusslaschen muss der Klebstoff der Fixiertemperatur des Geräts von 170 °C für 0,1 Sekunden standhalten können. Die zusätzlichen Laschen und Streifen können zu Falten, Knittern oder Papierstaus führen oder sogar die Fixiereinheit beschädigen.
- Stellen Sie die Ränder auf einen Abstand von mindestens 15 mm von der Umschlagkante ein, um eine optimale Druckqualität zu erzielen.
- Vermeiden Sie es, Bereiche zu bedrucken, an denen Umschlagsäume zusammenstoßen.

## Folien



Beim Farbdruck auf Folien ist die Bildqualität geringer als beim Schwarzweißdruck, wenn die Ausdrücke auf einem Overhead-Projektor verwendet werden.

Verwenden Sie nur für Laserdrucker vorgesehene Folien, um Beschädigungen des Geräts zu vermeiden.

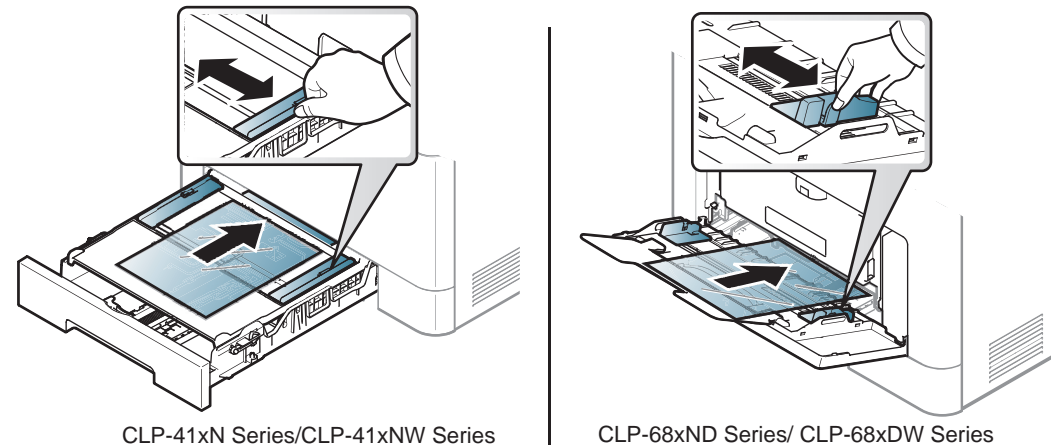

- Die verwendeten Folien müssen der Fixiertemperatur des Geräts standhalten.
- Legen Sie die Folien nach dem Herausnehmen aus dem Gerät auf eine ebene Fläche.
- Lassen Sie unbenutzte Folien nicht über lange Zeit im Papierfach liegen. Staub und Schmutz könnten sich darauf ansammeln und die Druckqualität beeinträchtigen.

# Druckmedien und Fächer

- Fassen Sie Klarsichtfolien nur vorsichtig am Rand an, um Verschmutzungen durch Fingerabdrücke zu vermeiden.
- Setzen Sie bedruckte Folien nicht längere Zeit direkter Sonnenbestrahlung aus, damit die Farben nicht verblassen.
- Vergewissern Sie sich, dass die Folien nicht zerknittert, gewellt oder eingerissen sind.
- Verwenden Sie keine Folien, die sich von ihrem Schutzpapier lösen.
- Lassen Sie die Folien nach dem Drucken nicht aufeinander liegen, damit sie nicht aneinander kleben.
- Empfohlene Medien: Folie für Farblaserdrucker von Xerox wie etwa 3R 91331 (A4), 3R 2780 (US-Letter).

## Etiketten

Verwenden Sie nur für Laserdrucker vorgesehene Etiketten, um Beschädigungen des Geräts zu vermeiden.

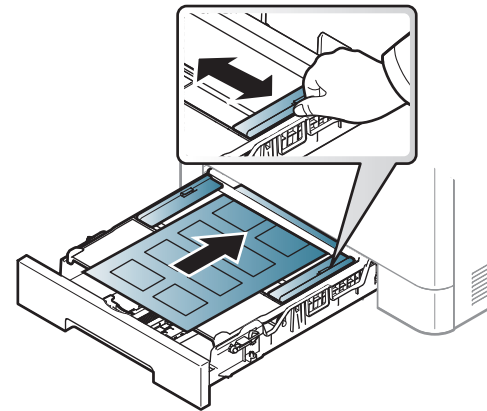

CLP-41xN Series/CLP-41xNW Series

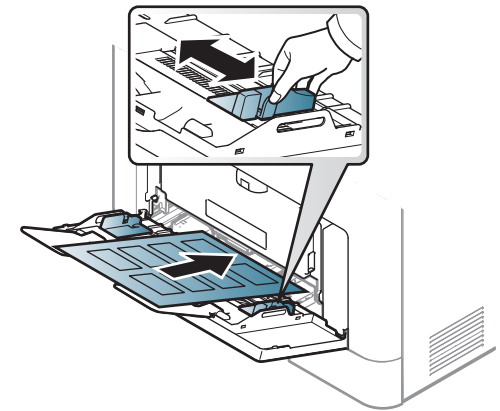

CLP-68xND Series/ CLP-68xDW Series

- Beachten Sie bei der Auswahl von Etiketten folgende Faktoren:
  - **Klebstoff:** Muss der Fixiertemperatur des Geräts von etwa 170 °C standhalten.
  - **Anordnung:** Verwenden Sie nur Etiketten, die ohne Zwischenräume auf dem Bogen angebracht sind. Sind Zwischenräume zwischen den einzelnen Etiketten vorhanden, können sich Etiketten lösen und schwer wiegende Papierstaus verursachen.
  - **Gewellte Seiten:** Müssen flach aufliegen und die Wölbung in einer Richtung darf maximal 13 mm betragen.

# Druckmedien und Fächer

- **Zustand:** Verwenden Sie keine Etiketten, die zerknittert sind, Blasen oder andere Anzeichen aufweisen, dass sie bereits abgelöst wurden.
- Vergewissern Sie sich, dass zwischen den Etiketten kein Klebematerial frei liegt. Frei liegender Klebstoff kann dazu führen, dass sich Etiketten beim Drucken lösen und Papierstaus entstehen. Außerdem können dadurch Druckerkomponenten beschädigt werden.
- Lassen Sie jeden Etikettenbogen nur einmal durch das Gerät laufen. Das Klebematerial ist nur für den einmaligen Gebrauch im Gerät konzipiert.
- Verwenden Sie keine Etiketten, die sich bereits vom Schutzpapier ablösen, zerknittert sind, Blasen aufweisen oder anderweitig beschädigt sind.

## Karten/Benutzerdefinierte Formate

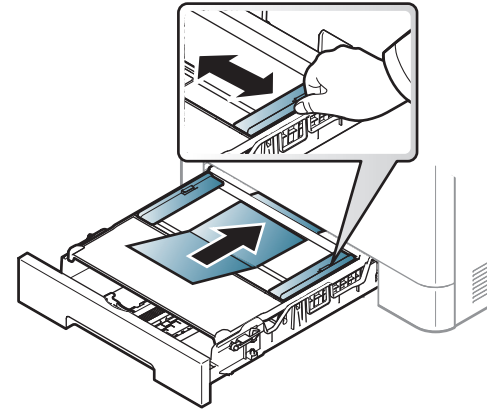

CLP-41xN Series/CLP-41xNW Series

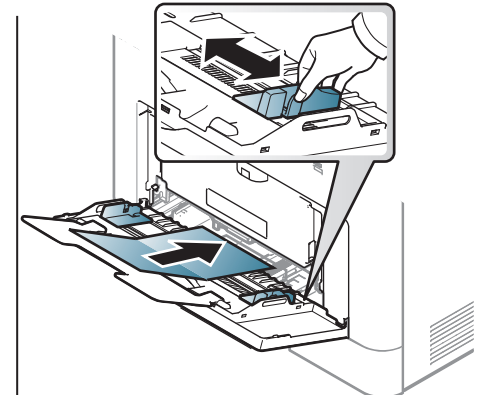

CLP-68xND Series/CLP-68xDW Series

- Stellen Sie in der Anwendungssoftware Ränder von mindestens 6,4 mm zu den Kanten des Druckmaterials ein.

# Druckmedien und Fächer

## Briefpapier und Formulare

Vorbedrucktes Papier mit der bedruckten Seite nach oben und mit einer glatten Kante des Papiers nach vorne einlegen. Sollte es beim Papiereinzug Probleme geben, drehen Sie das Papier um. Beachten Sie bitte, dass die Druckqualität nicht garantiert werden kann.

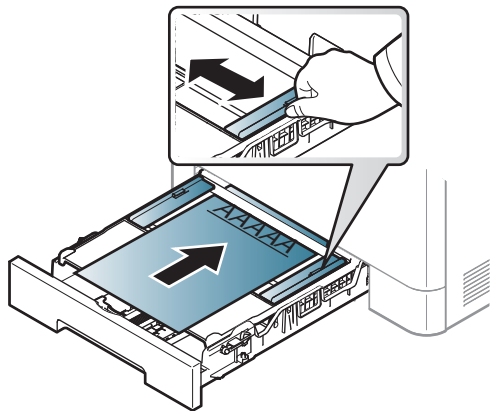

CLP-41xN Series/CLP-41xNW Series

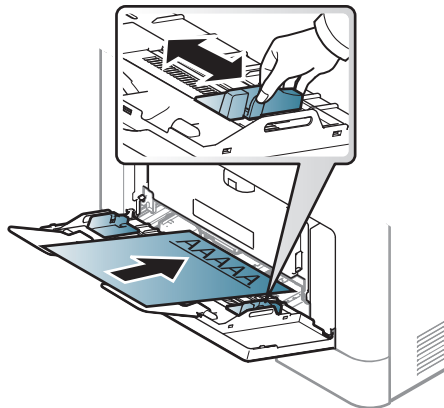

CLP-68xND Series/CLP-68xDW Series

- Muss mit hitzebeständiger Tinte gedruckt sein, die nicht schmilzt, verdampft oder gefährliche Stoffe abgibt, wenn sie der Fixiertemperatur (ca. 170 °C) des Geräts für 0,1 Sekunden ausgesetzt ist.
- Die Tinte auf vorbedrucktem Papier darf nicht brennbar sein und darf keine Schäden an den Druckwalzen verursachen.
- Stellen Sie sicher, dass die Tinte auf dem vorbedruckten Papier trocken ist, bevor Sie das Papier einlegen. Während des Fixierens kann sich feuchte Druckfarbe vom Vordruck lösen und dadurch die Druckqualität mindern.

## Glanzfoto

- Empfohlene Medien: Hochglanzpapier (US-Letter) für dieses Gerät: nur **HP Brochure Paper** (Produkt: Q6611A).
- Empfohlene Medien: Hochglanzpapier (A4) für dieses Gerät: nur **HP Superior Paper 160 glossy** (Produkt: Q6616A).

## Einstellen von Papierformat und Papiertyp

Stellen Sie nach dem Einlegen des Papiers in den Papierschacht mit Hilfe der Tasten auf dem Bedienfeld das Papierformat und den Papiertyp ein.



- Unter **Geräteeinstellungen** im Programm Samsung Easy Printer Manager können Sie die Einstellungen des Geräts festlegen.
  - Für Benutzer von Windows oder Mac: Wählen Sie **Samsung Easy Printer Manager** >  **(Auf erweiterten Modus umschalten)** > **Geräteeinstellungen** (siehe „Geräteeinstellungen“ auf Seite 251).
- Bei einigen Modellen müssen Sie möglicherweise **OK** drücken, wenn Sie zu Untermenüs navigieren wollen.

- 1 Auf dem Bedienfeld die Taste  (**Menü**) drücken.
- 2 Wählen Sie **Papier** und wählen Sie das gewünschte Fach.

# Druckmedien und Fächer

- 3 Drücken Sie auf **Papierformat** oder **Papierart**.
- 4 Wählen Sie die gewünschte Option aus.
- 5 Drücken Sie **OK**, um die Auswahl zu speichern.
- 6 Drücken Sie  (**Abbrechen**), um in den Bereitschaftsmodus zurückzukehren.



- Einstellungen, die im Gerätetreiber gewählt werden, setzen die Einstellungen auf dem Bedienfeld außer Kraft.
  - a Um aus einer Anwendung zu drucken, in der Anwendung das Druckmenü öffnen.
  - b Öffnen Sie das Dialogfeld **Druckeinstellungen** (siehe „Öffnen des Fensters Druckeinstellungen“ auf Seite 49).
  - c Wählen Sie die Registerkarte **Papier** und wählen Sie das passende Papier.
- Wenn Sie Papier mit Sonderformaten verwenden wollen, z. B. Rechnungsvordrucke, dann wählen Sie auf der Registerkarte **Papier > Format > Bearbeiten...** und nehmen unter **Einstellungen benutzereigenes Papierformat** bei den **Druckeinstellungen** die gewünschten Einstellungen vor (siehe „Öffnen des Fensters Druckeinstellungen“ auf Seite 49).

## Die Ausgabehalterung verwenden



Wenn Sie viele Seiten nacheinander drucken, wird die Oberfläche des Ausgabefachs unter Umständen heiß. Achten Sie darauf, dass Sie die Oberfläche nicht berühren und Kinder nicht in deren Reichweite lassen.

Dann werden die bedruckten Blätter auf der Ausgabehalterung gestapelt, und auch die Ausrichtung der Seiten wird unterstützt. Klappen Sie die Ausgabehalterung auf.

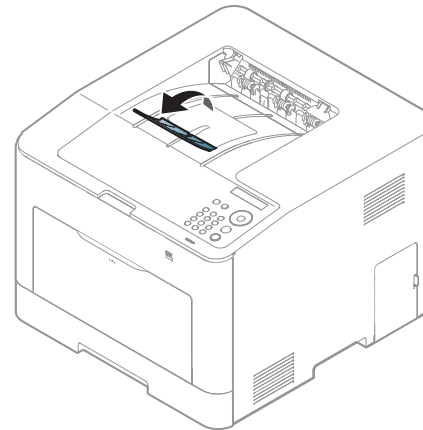

Die Abbildungen in diesem Benutzerhandbuch können je nach Optionen und Modell von Ihrem Gerät abweichen. Ermitteln Sie Ihren Gerätetyp (siehe „Vorderansicht“ auf Seite 21).

# Grundlagen zum Drucken



Informationen über Sonderfunktionen finden Sie im Benutzerhandbuch, Erweitert (siehe „Erweiterte Druckfunktionen verwenden“ auf Seite 220).

## Drucken



Falls Sie unter einem Macintosh, Linux- oder Unix-Betriebssystem arbeiten, siehe Benutzerhandbuch. Erweitert (siehe „Drucken unter Mac“ auf Seite 231, „Drucken unter Linux“ auf Seite 233 oder „Drucken unter UNIX“ auf Seite 235).

Das folgende Fenster **Druckeinstellungen** bezieht sich auf das Programm ‚Editor‘ unter Windows 7.

- 1 Öffnen Sie das Dokument, das Sie drucken möchten.
- 2 Wählen Sie **Drucken** im Menü **Datei**.

- 3 Wählen Sie das Gerät aus der Liste **Drucker auswählen** aus.

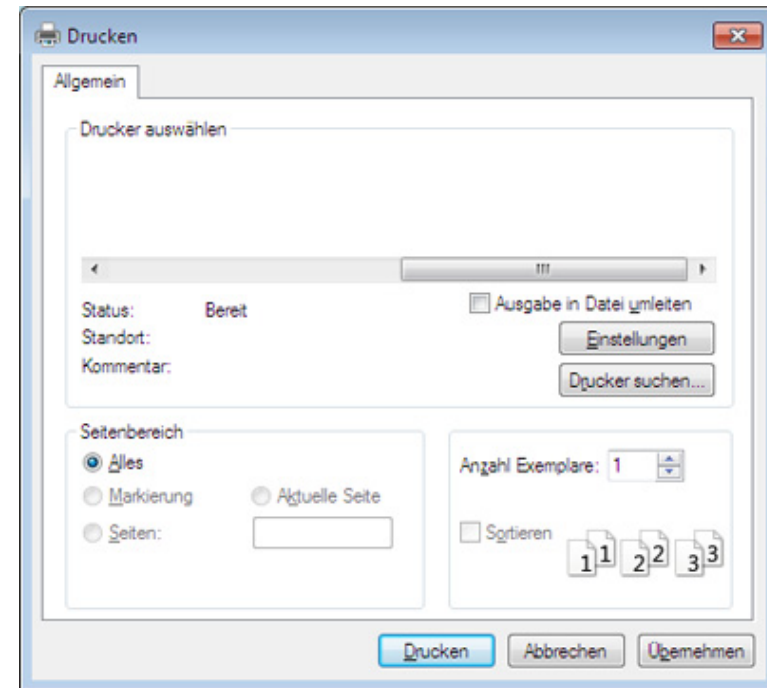

- 4 Die allgemeinen Druckeinstellungen einschließlich der Anzahl der Exemplare und des Seitenbereichs werden im Fenster **Drucken** festgelegt.



Um die verfügbaren erweiterten Druckfunktionen zu nutzen, klicken Sie im Fenster **Drucken** auf **Eigenschaften** oder **Voreinstellungen** (siehe „Öffnen des Fensters Druckeinstellungen“ auf Seite 49).



- 5 Um den Druckauftrag in Kraft zu setzen, klicken Sie im Fenster **Drucken** auf **OK** oder **Drucken**.



# Grundlagen zum Drucken





## Abbrechen eines Druckauftrags

Wenn der Druckauftrag in einer Druckerwarteschlange oder im Spooler wartet, können Sie den Druckauftrag wie folgt abbrechen:

- Sie können das Fenster dadurch aufrufen, indem Sie in der Windows-Taskleiste auf das Gerätesymbol (  ) doppelklicken.
- Sie können den aktuellen Auftrag auch abbrechen, indem Sie auf dem Bedienfeld auf  (**Abbrechen**) drücken.

## Öffnen des Fensters Druckeinstellungen



- Je nach Gerät kann sich das in diesem Benutzerhandbuch dargestellte Fenster **Druckeinstellungen** von dem tatsächlich angezeigten Fenster unterscheiden.
- Bei Auswahl einer Option im Fenster **Druckeinstellungen** wird möglicherweise ein Warnzeichen angezeigt  oder . Das Zeichen  bedeutet, dass Sie diese Option auswählen können, dass aber die Auswahl nicht empfohlen wird. Das Zeichen  bedeutet, dass Sie die Option aufgrund von Geräteeinstellungen oder aufgrund der Geräteumgebung nicht auswählen können.

- 1 Öffnen Sie das Dokument, das Sie drucken möchten.
- 2 Wählen Sie im Menü „Datei“ die Option **Drucken**. Das Fenster **Drucken** wird angezeigt.
- 3 Wählen Sie das Gerät aus der Liste **Drucker auswählen** aus.
- 4 Klicken Sie auf **Eigenschaften** oder **Voreinstellungen**.



Je nach Modell kann die Anzeige sich vom abgebildeten Screenshot unterscheiden.

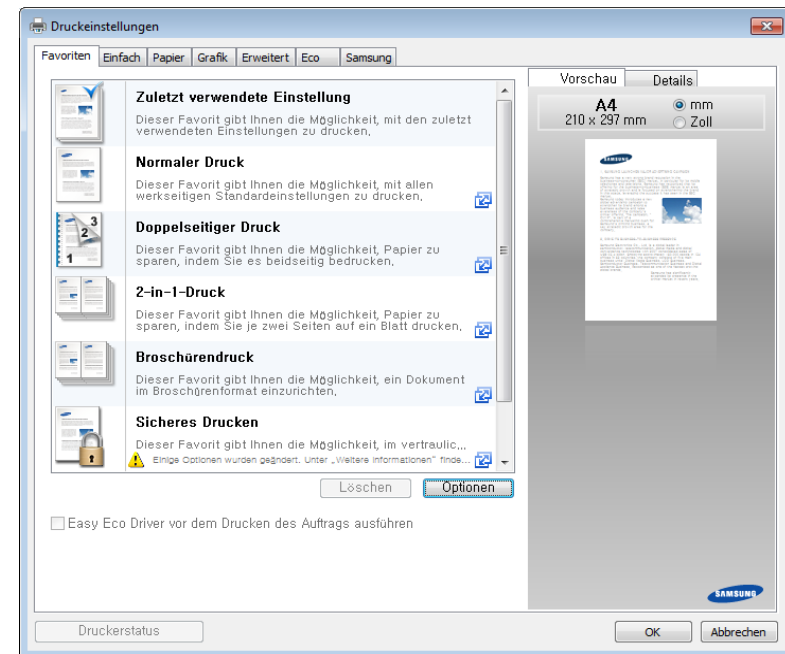

# Grundlagen zum Drucken



- Um Papier und Toner zu sparen, können Sie vor dem Drucken auf **Eco** schalten (siehe „Easy Eco Driver“ auf Seite 244).
- Sie können den aktuellen Druckerstatus einsehen, indem Sie auf die Schaltfläche **Druckerstatus** klicken (siehe „Samsung-Druckerstatus verwenden“ auf Seite 253).

## Verwenden der Favoriteneinstellung

Die Option **Favoriten**, die auf jeder Registerkarte der Voreinstellungen mit Ausnahme der Registerkarte **Samsung** angezeigt wird, ermöglicht Ihnen die Speicherung der aktuellen Voreinstellungen für zukünftige Verwendung.

Gehen Sie wie nachfolgend beschrieben vor, um einen **Favoriten** zu speichern.

- 1 Ändern Sie die Einstellungen auf den Registerkarten wie gewünscht.

- 2 Geben Sie im Eingabefeld **Favoriten** einen Namen für die Voreinstellung ein.

- 3 Klicken Sie auf die Schaltfläche **Speichern**.
- 4 Geben Sie einen Namen und eine Beschreibung ein, und wählen Sie das gewünschte Symbol.
- 5 Klicken Sie auf **OK**. Beim Speichern eines **Favoriten** werden alle aktuellen Treibereinstellungen gespeichert.



Um eine gespeicherte Einstellung zu verwenden, wählen Sie diese auf der Registerkarte **Favoriten**. Das Gerät druckt nun entsprechend den von Ihnen gewählten Einstellungen. Wollen Sie eine gespeicherte Voreinstellung löschen, wählen Sie sie auf der Registerkarte **Favoriten** und klicken dann auf **Löschen**.

# Grundlagen zum Drucken

## Hilfe verwenden

Wählen Sie im Fenster **Druckeinstellungen** die betreffende Option und drücken Sie dann auf der Tastatur die Taste **F1**.

## Öko-Druck

Die Funktion **Eco** verringert den Toner- und Papierverbrauch. Die Funktion **Eco** ermöglicht Ihnen, Druckressourcen zu sparen und umweltfreundliche zu drucken.

Sobald Sie auf dem Bedienfeld auf die Taste **Eco** drücken, wird der Öko-Modus freigeschaltet. Die Standardeinstellung für den Öko-Modus ist Duplexdruck (nur CLP-68xND Series/CLP-68xDW Series), mehrere Seiten pro Seite (2-hochformatig), Leerseiten nicht drucken.



Unter **Geräteeinstellungen** im Programm Samsung Easy Printer Manager können Sie die Einstellungen des Geräts festlegen.

- Für Benutzer von Windows oder Mac: Wählen Sie **Samsung Easy Printer Manager** >  **(Auf erweiterten Modus umschalten)** > **Geräteeinstellungen** (siehe „Geräteeinstellungen“ auf Seite 251).

## Öko-Modus über das Bedienfeld einstellen



- Einstellungen, die im Gerätetreiber gewählt werden, setzen die Einstellungen auf dem Bedienfeld außer Kraft.
- Bei einigen Modellen müssen Sie möglicherweise **OK** drücken, wenn Sie zu Untermenüs navigieren wollen.

1

Auf dem Bedienfeld wählen Sie  **(Menü)** > **System-Setup** > **Öko-Setup**.

2

Wählen Sie die gewünschte Einstellung und drücken Sie dann auf **OK**.

- Standardmodus:** Damit schalten Sie den Öko-Modus ein bzw. aus.
  - Aus:** Schaltet den Öko-Modus aus.
  - Ein:** Schaltet den Öko-Modus ein.



Falls Sie den Öko-Modus mit Passwortschutz über SyncThru™ Web Service Registerkarte (**Einstellungen** > **Geräteeinstellungen** > **System** > **Eco-Einstellungen**) oder Samsung Easy Printer Manager (**Geräteeinstellungen** > **Eco**) einschalten, wird die Meldung **Ein erzwingen** angezeigt. Soll dann der Status Öko-Modus geändert werden, muss das Passwort eingegeben werden.

# Grundlagen zum Drucken

- **Vorlage ändern:** Folgen Sie den Einstellungen von Syncthru™ Web Service oder Samsung Easy Printer Manager. Bevor Sie diesen Punkt auswählen können, müssen Sie die Öko-Funktion im Syncthru™ Web Service (Registerkarte **Einstellungen** > **Geräteeinstellungen** > **System** > **Eco-Einstellungen**) oder Samsung Easy Printer Manager (**Geräteeinstellungen** > **Eco**) einschalten.
  - **Öko Standard:** Das Gerät ist auf den Modus **Öko Standard** eingestellt.
  - **Öko ben.def.:** Sie können die Werte je nach Bedarf ändern.

3 Drücken Sie **OK**, um die Auswahl zu speichern.

## Eco-Modus über den Druckertreiber einstellen



Um die verfügbaren erweiterten Druckfunktionen zu nutzen, klicken Sie im Fenster **Drucken** auf **Eigenschaften** oder **Voreinstellungen** (Siehe „Öffnen des Fensters Druckeinstellungen“ auf Seite 49).

Um den Öko-Modus einzustellen, wechseln Sie auf die Registerkarte **Eco**. Wird das Öko-Symbol angezeigt (  ), dann bedeutet das, dass der Öko-Modus gegenwärtig eingeschaltet ist.

## Öko-Optionen

- **Druckervorgabe:** Es gilt die über das Bedienfeld des Druckers vorgenommene Einstellung.
- **Kein:** Deaktiviert den Öko-Modus.
- **Eco-Druck:** Aktiviert den Öko-Modus. Aktiviert die verschiedenen Öko-Einstellungen, die Sie benutzen wollen.
- **Kennwort:** Wenn der Administrator die Funktion Öko-Modus passwortgeschützt hat, dann müssen Sie das Passwort eingeben, um den gegenwärtigen Status zu ändern.



Taste **Kennwort:** Von Syncthru™ Web Service aus können Sie (Registerkarte **Einstellungen** > **Geräteeinstellungen** > **System** > **Eco-Einstellungen**) oder Samsung Easy Printer Manager (**Geräteeinstellungen** > **Eco**) einstellen, und die Passwort-Taste ist aktiviert. Um die Druckeinstellungen zu ändern, klicken Sie auf diese Schaltfläche und geben das Kennwort ein. Oder wenden Sie sich an den Administrator.

## Ergebnis-Simulator

**Ergebnis-Simulator** zeigt die Wirkung der von Ihnen gewählten Einstellung an: der Prozentsatz der verringerten Kohlenstoffemission und des verbrauchten Stroms sowie die eingesparte Papiermenge.

- Das Ergebnis wird auf Grundlage der Annahme berechnet, dass bei ausgeschaltetem Öko-Modus insgesamt 100 Papierseiten ohne Leerseiten bedruckt würden.

# Grundlagen zum Drucken

- Herangezogen wird der Berechnungskoeffizient zu CO2, Energie und Papier der **IEA**, der Index des Ministeriums für innere Angelegenheiten und Kommunikation Japans und [www.remanufacturing.org.uk](http://www.remanufacturing.org.uk). Jedes Modell verfügt über einen anderen Index.
- Der Stromverbrauch im Druckmodus bezieht sich auf den durchschnittlichen Stromverbrauch beim Drucken dieses Geräts.
- Die tatsächlich angezeigte Menge ist nur ein Schätzwert, die tatsächliche Menge variiert abhängig vom verwendeten Betriebssystem, von der Rechenleistung, von der Anwendungssoftware, von der Verbindungsmethode, vom Medium (Dicke), vom Medienformat, von der Komplexität des Auftrags usw.

## Gesichertes Drucken



Nur CLP-68xND Series/ CLP-68xDW Series.

Wenn Sie in einem Büro, einer Schule oder in einem öffentlichen Raum einen Drucker benutzen, können Sie die Funktion gesichertes Drucken verwenden, wenn Sie private oder vertrauliche Dokumente drucken wollen.

## Über den Treiber gesichertes Drucken initiieren

Öffnen Sie das Fenster **Druckeinstellungen** (siehe „Öffnen des Fensters Druckeinstellungen“ auf Seite 49), wählen Sie die Registerkarte **Erweitert** > **Leere Seite drucken** > **Vertraulicher**. Geben Sie die Auftragsbezeichnung, den Benutzernamen und das Kennwort ein. Auch wenn Sie den Druckauftrag für gesichertes Drucken bereits gegeben haben, beginnt das Gerät erst dann das Dokument zu drucken, nachdem Sie beim Drucker das Kennwort eingegeben haben.



Sie können diese Funktion benutzen, nachdem optionaler Speicher installiert worden ist. Nachdem Sie unter **Geräteoptionen** die Option Massenspeicher (HDD) oder RAM-Disk aktiviert haben, können Sie unter **Druckmodus** die verschiedenen Funktionen auswählen (siehe „Geräteoptionen einstellen“ auf Seite 74).

## Gesichertes Drucken von Dokumenten vom Bedienfeld aus

- 1 Auf dem Bedienfeld wählen Sie  (**Menü**) > **Auftragsverwalt.** > **Gesp. Auftrag.**
- 2 Wählen Sie das Dokument, das Sie drucken wollen.
- 3 Geben Sie das Kennwort ein, dass über den Druckertreiber festgelegt worden ist.
- 4 Jetzt können Sie das Dokument drucken oder löschen.

# Verwenden des USB-Speichergeräts



Nur CLP-68xND Series/ CLP-68xDW Series.

## Über USB-Speichergeräte

USB-Speichergeräte sind in einer Vielzahl von Speichergrößen erhältlich und bieten Platz zum Speichern von Dokumenten, Präsentationen, heruntergeladener Musik und Videos, hoch aufgelösten Fotos und sonstigen Dateien, die Sie speichern und transportieren möchten.

Das Gerät unterstützt USB-Speichergeräte mit den Dateisystemen FAT16 und FAT32 sowie einer Sektorgröße von 512 Bytes.

Erfragen Sie das Dateisystem Ihres USB-Speichergeräts beim Händler.

Es dürfen nur autorisierte USB-Speichergeräte mit einem Stecker vom Typ A verwendet werden.

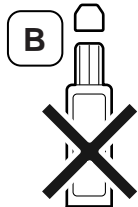
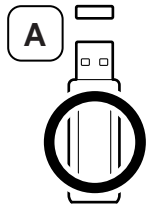

Verwenden Sie nur ein USB-Speichergerät, dessen Stecker eine Abschirmung aus Metall hat.

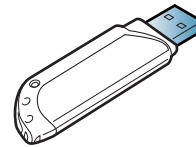

Verwenden Sie nur ein USB-Speichergerät mit Kompatibilitätszertifikat. Sonst könnte es sein, dass es vom Gerät nicht erkannt wird.

Stecken Sie ein USB-Speichergerät in den USB-Speicheranschluss an Ihrem Gerät ein.

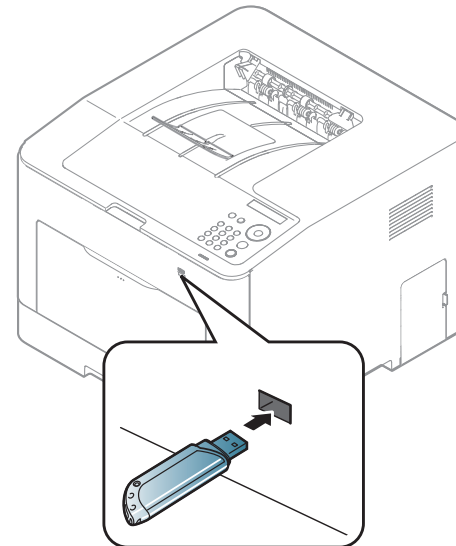

# Verwenden des USB-Speichergeräts



- Auf keinen Fall das USB-Speichergerät entfernen, während Daten darauf geschrieben oder von ihm gelesen werden. Schäden, die durch unsachgemäße Behandlung verursacht wurden, sind von der Garantieleistung ausgeschlossen.
- USB-Speichergeräte mit speziellen Funktionen wie z. B. Sicherheits- oder Passworteinstellungen werden von Ihrem Gerät möglicherweise nicht automatisch erkannt. Einzelheiten zu diesen Funktionen finden Sie im Benutzerhandbuch des USB-Speichergeräts.

## Drucken von einem USB-Speichergerät

Sie können Dateien, die auf einem USB-Speichergerät gespeichert sind, direkt drucken.

Dateitypen, die die Option „Direktdruck“ unterstützen:

- **PRN:** Es sind nur Dateien kompatibel, die mit den Treibern aus dem Lieferumfang Ihres Geräts erstellt wurden.



Wenn Sie PRN-Dateien drucken, die von einem anderen Gerät erzeugt worden sind, sieht der Ausdruck anders aus.

- **TIFF:** TIFF 6.0 Baseline
- **JPEG:** JPEG Baseline

- **PDF:** PDF 1.4 und älter
- **XPS**

So drucken Sie ein Dokument von einem USB-Speichergerät:

- 1 Stecken Sie ein USB-Speichergerät in den USB-Speicheranschluss an Ihrem Gerät ein.
- 2 Auf dem Bedienfeld die Taste  (**Menü**) drücken.
- 3 Drücken Sie auf **USB direkt > USB-Druck**.
- 4 Drücken Sie auf den Pfeil, um den gewünschten Ordner oder die gewünschte Datei auszuwählen, und drücken Sie dann auf **OK**.



Wenn Sie [+] oder [D] vor einem Ordnernamen sehen, gibt es eine oder mehrere Dateien oder Ordner in diesem Ordner.

- 5 Wählen Sie die Anzahl der Kopien, die gedruckt werden sollen, oder geben Sie die entsprechende Anzahl ein.
- 6 Drücken Sie auf **OK**.

# Verwenden des USB-Speichergeräts

## Verwalten von USB-Speichern

Sie können Bilddateien, die auf einem USB-Speichergerät gespeichert sind, einzeln oder alle auf einmal löschen, indem Sie das Gerät neu formatieren.

- 1 Stecken Sie ein USB-Speichergerät in den USB-Speicheranschluss an Ihrem Gerät ein.
- 2 Auf dem Bedienfeld die Taste  (**Menü**) drücken.
- 3 Drücken Sie auf **USB direkt > Dateiverwalt..**
- 4 Drücken Sie auf den Pfeil, um **Loeschen** oder **Format** auszuwählen, und drücken Sie dann auf **OK**.
- 5 Wählen Sie den gewünschten Ordner oder die gewünschte Datei und drücken Sie dann auf **OK**.



Wenn Sie [+] oder [D] vor einem Ordnernamen sehen, gibt es eine oder mehrere Dateien oder Ordner in diesem Ordner.

- 6 Um zu löschen oder zu formatieren, drücken Sie auf **Ja > OK**.



Nachdem Sie Dateien gelöscht oder ein USB-Speichergerät neu formatiert haben, können die Dateien nicht wiederhergestellt werden. Deshalb sollten Sie sich vorher überzeugen, dass Sie die Daten nicht mehr benötigen, bevor Sie sie löschen.

## Anzeigen des USB-Speicherstatus

Sie können prüfen, wie viel Speicherplatz für das Speichern von Dokumenten zur Verfügung steht.

- 1 Stecken Sie ein USB-Speichergerät in den USB-Speicheranschluss an Ihrem Gerät ein.
- 2 Auf dem Bedienfeld die Taste  (**Menü**) drücken.
- 3 Drücken Sie auf **USB direkt > Platz pruefen**.  
Auf dem Display wird der verfügbare Speicherplatz angezeigt.



# Verwenden des USB-Speichergeräts

## Sichern von Daten

Bei einem Stromausfall oder einem Speicherdefekt könnten die im Speicher des Geräts enthaltenen Daten gelöscht werden. Backup hilft Ihnen, die Systemeinstellungen zu schützen, indem diese als Sicherungsdateien auf einem USB-Speichergerät gespeichert werden.

## Backup von Daten

- 1 Stecken Sie ein USB-Speichergerät in den USB-Speicheranschluss an Ihrem Gerät ein.
- 2 Auf dem Bedienfeld die Taste  (**Menü**) drücken.
- 3 Auf **System-Setup** drücken.
- 4 Drücken Sie auf den Pfeil, um **Exporteinst.** auszuwählen, und drücken Sie dann auf **OK**.
- 5 Drücken Sie auf **Datensetup > OK**.  
Die Daten werden auf dem USB-Speicher gesichert.

## Wiederherstellen von Daten

- 1 Stecken Sie das USB-Speichergerät in den USB-Speicheranschluss an Ihrem Gerät ein.
- 2 Auf dem Bedienfeld die Taste  (**Menü**) drücken.
- 3 Auf **System-Setup** drücken.
- 4 Drücken Sie auf den Pfeil, um **Importeinst.** auszuwählen, und drücken Sie dann auf **OK**.
- 5 Drücken Sie auf **Datensetup > OK**.
- 6 Um die Backup-Datei ins Gerät zu laden und dessen Einstellungen wiederherzustellen, drücken Sie auf **Ja > OK**.



# 3. **Wartung**

Dieses Kapitel gibt Ihnen Informationen zum Kauf von Verbrauchsmaterialien, Zubehörteilen und Verschleißteilen, die für Ihr Gerät erhältlich sind.

- **Bestellen von Verbrauchsmaterialien und Zubehör** 59
- **Erhältliches Verbrauchsmaterial** 60
- **Verfügbares Zubehör** 62
- **Verfügbare Verschleißteile** 63
- **Lagern der Tonerkartusche** 64
- **Verteilen des Toners** 66
- **Ersetzen der Tonerkartusche** 68
- **Austauschen des Rest-Tonerbehälters** 72
- **Installieren von Zubehör** 74
- **Überwachung der Lebensdauer von Verbrauchsmaterial** 78
- **Wenig-Toner-Warnung einstellen** 79
- **Reinigen des Gerätes** 80
- **Tipps zum Transport und zur Lagerung Ihres Geräts** 84

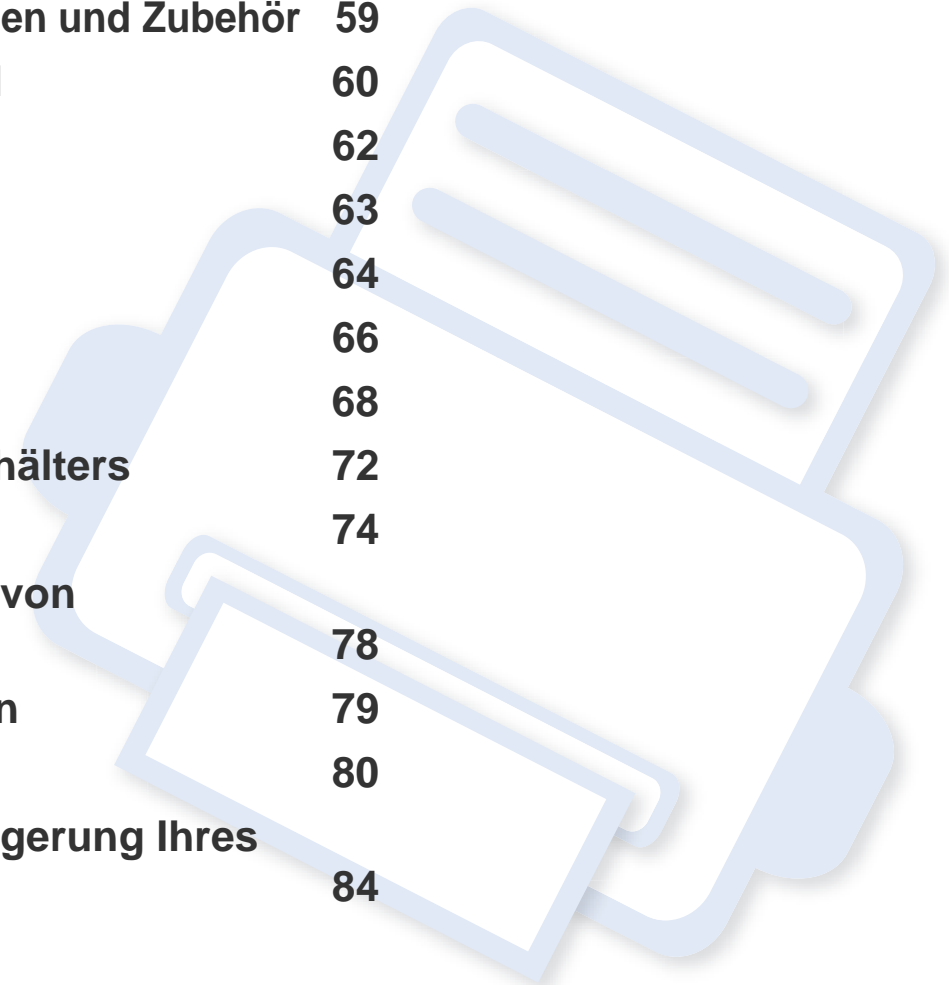

# Bestellen von Verbrauchsmaterialien und Zubehör



Das verfügbare Zubehör kann je nach Land variieren. Fordern Sie die Liste des verfügbaren Zubehörs und der Verschleißteile bei Ihrem Händler an.

Um von Samsung autorisiertes Verbrauchsmaterial, Zubehör oder autorisierte Verschleißteile zu kaufen, wenden Sie sich an Ihr Samsung-Fachgeschäft oder an den Händler, bei dem Sie das Gerät gekauft haben. Sie können auch [www.samsung.com/supplies](http://www.samsung.com/supplies) besuchen, Ihr Land / Ihre Region auswählen, um dann Informationen darüber zu erhalten, wo Sie technischem Support und Service erhalten können.

# Erhältliches Verbrauchsmaterial

Wenn Verbrauchsmaterialien zur Neige gehen, können Sie für Ihr Gerät die folgenden Verbrauchsmaterialien bestellen:

Art	Modell	Durchschnittliche Befüllung <sup>a</sup>	Bezeichnung
Tonerkartusche	<ul style="list-style-type: none"> <li>CLP-41xN Series</li> <li>CLP-41xNW Series</li> </ul>	<ul style="list-style-type: none"> <li>Durchschnittliche Druckleistung der Kartusche (Schwarz): Ca. 2.500 Standardseiten (Schwarz)</li> <li>Durchschnittliche Patronenlebensdauer bei fortlaufendem Druck: Ca. 1.800 Standardseiten (Gelb/Magenta/Cyan)</li> </ul>	<ul style="list-style-type: none"> <li>CLT-K504S: Schwarz</li> <li>CLT-Y504S: Gelb</li> <li>CLT-M504S: Magenta</li> <li>CLT-C504S: Cyan</li> </ul>
	<ul style="list-style-type: none"> <li>CLP-68xND Series</li> <li>CLP-68xDW Series</li> </ul>	<ul style="list-style-type: none"> <li>Durchschnittliche Druckleistung der Kartusche (Schwarz): Ca. 2.000 Standardseiten (Schwarz)</li> <li>Durchschnittliche Patronenlebensdauer bei fortlaufendem Druck: Ca. 1.500 Standardseiten (Gelb/Magenta/Cyan)</li> </ul>	<ul style="list-style-type: none"> <li>CLT-K506S: Schwarz</li> <li>CLT-Y506S: Gelb</li> <li>CLT-M506S: Magenta</li> <li>CLT-C506S: Cyan</li> </ul>
		<ul style="list-style-type: none"> <li>Durchschnittliche Druckleistung der Kartusche (Schwarz): Ca. 6.000 Standardseiten (Schwarz)</li> <li>Durchschnittliche Patronenlebensdauer bei fortlaufendem Druck: Ca. 3.500 Standardseiten (Gelb/Magenta/Cyan)</li> </ul>	<ul style="list-style-type: none"> <li>CLT-K506L: Schwarz</li> <li>CLT-Y506L: Gelb</li> <li>CLT-M506L: Magenta</li> <li>CLT-C506L: Cyan</li> </ul>
Rest-Tonerbehälter	<ul style="list-style-type: none"> <li>CLP-41xN Series</li> <li>CLP-41xNW Series</li> </ul>	<ul style="list-style-type: none"> <li>Ca. 14.000 Standardseiten (Schwarz)</li> <li>Ca. 3.500 Standardseiten (Gelb/Magenta/Cyan)</li> </ul>	CLT-W504
	<ul style="list-style-type: none"> <li>CLP-68xND Series</li> <li>CLP-68xDW Series</li> </ul>		CLT-W506

a. Angegebene Ergiebigkeit gemäß ISO/IEC 19798. Die Anzahl der Seiten ist abhängig von Betriebssystem, Druckintervall, Grafiken, Medientyp und Medienformat.

# Erhältliches Verbrauchsmaterial



Die Lebensdauer der Tonerkartuschen variiert je nach Optionen, Prozentsatz des Bildflächen und Auftragsmodus.



Neue Tonerkartuschen oder andere Verbrauchsmaterialien müssen in dem Land gekauft werden, in dem der Drucker erworben wurde. Andernfalls sind Tonerkartuschen oder andere Verbrauchsmaterialien aufgrund von verschiedenen Bauformen der Tonerkartuschen und der Verbrauchsmaterialien gemäß den spezifischen Landesbedingungen nicht mit Ihrem Gerät kompatibel.



Die Verwendung nicht originaler Samsung-Tonerkartuschen, beispielsweise wiederbefüllter oder wiederaufbereiteter Kartuschen, wird von Samsung nicht empfohlen. Samsung kann die Qualität von nicht Original-Samsung-Tonerkartuschen nicht gewährleisten. Eine Wartung oder Reparatur, die aufgrund der Verwendung nicht originaler Samsung-Tonerkartuschen erforderlich wird, wird von der Gerätegarantie nicht abgedeckt.

# Verfügbares Zubehör

Sie können Zubehör, mit dem Sie die Leistung und Kapazität Ihres Geräts erhöhen, käuflich erwerben und installieren.



Je nach Modell oder Land stehen nicht unbedingt alle Funktionen und optionalen Komponenten zur Verfügung (siehe „Funktionen nach Modell“ auf Seite 8).

Zubehör	Funktion	Bezeichnung
<b>Speichermodul</b>	Erweitert die Speicherkapazität Ihres Geräts.	ML-MEM370 : 512 MB
<b>IEEE 1284B Parallelverbindung<sup>a</sup></b>	<p>Ermöglicht Ihnen, unterschiedliche Schnittstellen zu benutzen.</p> <div style="border: 1px solid #ccc; padding: 5px;"><p> • Wenn Sie den Druckertreiber über den IEEE1284B Parallelanschluss installieren, könnte es sein, dass das Gerät nicht gefunden wird. Und nach Installation des Druckertreibers stehen nur grundlegende Druckfunktionen zur Verfügung.</p><p>• Um über den Status des Geräts informiert zu werden oder um Einstellungen ändern zu können, verbinden Sie das Gerät per USB-Kabel mit dem Computer oder über ein Netzwerk.</p><p>• Bei Verwendung des IEEE 1284B Parallelanschlusses kann keine Verbindung per USB-Kabel hergestellt werden.</p></div>	ML-PAR100
<b>Optionales Fach<sup>a</sup></b>	Wenn Ihnen öfters das Papier ausgeht, können Sie ein zusätzliches 520-Blatt-Papierfach anbringen. <sup>b</sup> Papierfach.	CLP-S680A

a. Nur CLP-68xND Series/CLP-68xDW Series.

b. Normalpapier 80 g/m<sup>2</sup>

# Verfügbare Verschleißteile

Wenden Sie sich für den Kauf von Verschleißteilen an Ihr Fachgeschäft oder den Händler, bei dem Sie das Gerät erworben haben. Verschleißteile dürfen nur von einem autorisierten Dienstleister oder Händler bzw. von dem Händler ausgewechselt werden, bei dem Sie den Drucker erworben haben. Die Garantie deckt nicht den Austausch von Verschleißteilen ab, die ihre durchschnittliche Lebensdauer überschritten haben.

Verschleißteile werden in bestimmten Intervallen ausgetauscht, um Probleme im Zusammenhang mit der Druckqualität und der Papierzufuhr infolge von verschlissenen Teilen zu vermeiden (siehe Tabelle unten). Der Austausch dieser Verschleißteile dient zur Aufrechterhaltung der optimalen Arbeitsbedingungen Ihres Geräts. Die unten aufgeführten Verschleißteile sollten ausgetauscht werden, wenn die Lebensdauer der entsprechenden Komponente abgelaufen ist.

Teile	Durchschnittliche Befüllung <sup>a</sup>	
	<ul style="list-style-type: none"><li>• CLP-41xN Series</li><li>• CLP-41xNW Series</li></ul>	<ul style="list-style-type: none"><li>• CLP-68xND Series</li><li>• CLP-68xDW Series</li></ul>
<b>Übertragungswalze</b>	Etwa 100.000 Seiten	Etwa 100.000 Seiten
<b>Fixiereinheit</b>	Etwa 50.000 Seiten	Etwa 100.000 Seiten
<b>Aufnahmewalze</b>	Etwa 200.000 Seiten	Etwa 300.000 Seiten
<b>Verzögerungswalze</b>	Etwa 100.000 Seiten	Etwa 100.000 Seiten
<b>Zwischenliegendes Übertragungsband (ITB)</b>	Etwa 100.000 Seiten	Etwa 100.000 Seiten

a. Wird durch das verwendete Betriebssystem, die Rechenleistung des Computers, die Anwendungssoftware, die Anschlussmethode, das benutzte Medium und die Komplexität des Druckauftrags beeinflusst.

# Lagern der Tonerkartusche

Tonerkartuschen enthalten licht-, temperatur- und feuchtigkeitsempfindliche Komponenten. Samsung rät, die folgenden Empfehlungen zu befolgen, um die optimale Leistung, höchste Qualität und längste Nutzungsdauer ihrer neuen Samsung-Tonerkartusche zu gewährleisten.

Lagern Sie diese Tonerkartusche in derselben Umgebung, in der auch der Drucker verwendet wird, d. h. unter kontrollierten Temperatur- und Feuchtigkeitsbedingungen. Die Tonerkartusche sollte bis zur Installation in ihrer ungeöffneten Originalverpackung verbleiben. Ist die Originalverpackung nicht mehr vorhanden, decken Sie die obere Öffnung der Kartusche mit Papier ab und bewahren Sie sie an einem dunklen Ort auf.

Durch das Öffnen der Verpackung der Kartusche vor der Verwendung verkürzt sich die Lagerungs- und Nutzungsdauer erheblich. Lagern Sie die Kartusche nicht auf dem Boden. Wenn die Tonerkartusche aus dem Drucker entfernt wird, folgen Sie den nachfolgenden Instruktionen zur ordnungsgemäßen Lagerung der Tonerkartusche.

- Lagern Sie die Tonerkartusche in der Schutzhülle der Originalverpackung.
- Legen Sie sie flach hin, mit der Seite nach oben liegend (nicht auf der Seite stehend), die normalerweise auch nach dem Einbau in das Gerät nach oben zeigen würde.
- Verbrauchsmaterialien dürfen nicht unter folgenden Bedingungen gelagert werden:
  - Bei Temperaturen von über 40 °C.
  - Bei einer rel. Luftfeuchtigkeit von unter 20 % oder über 80 %.

- In Umgebungen mit extremen Feuchtigkeits- oder Temperaturveränderungen.
- Bei direkter Sonneneinstrahlung oder Raumlicht.
- An staubigen Orten.
- Über einen längeren Zeitraum in einem Fahrzeug.
- In einer Umgebung, in der korrosive Gase vorhanden sind.
- In einer Umgebung mit salzhaltiger Luft.

## Hinweise zur Handhabung

- Berühren Sie nicht die Oberfläche der lichtempfindlichen Trommel in der Kartusche.
- Setzen Sie die Kartusche keinen vermeidbaren Vibrationen oder Stößen aus.
- Drehen Sie die Trommel niemals um – insbesondere nicht in die umgekehrte Richtung -, da dies eine Beschädigung der Trommel und ein Austreten des Toners zur Folge haben kann.



# Lagern der Tonerkartusche

## Tonerkartusche verwenden

Die Verwendung von Tonerkartuschen fremder Marken in Ihrem Drucker, beispielsweise markenloser, handelsketteneigener, wiederbefüllter oder wiederaufbereiteter Tonerkartuschen, wird von Samsung Electronics nicht empfohlen und nicht für zulässig erklärt.



Die Garantie für die Drucker von Samsung deckt keine Schäden am Gerät ab, die auf die Verwendung von nachgefüllten, nachgebauten oder nicht von Samsung hergestellten Tonerkartuschen zurückzuführen sind.

## Voraussichtliche Lebensdauer der Kartusche

Die voraussichtliche Lebensdauer (die Kapazität der Tonerkartusche) hängt von der Tonermenge ab, die für Druckaufträge erforderlich ist. Die tatsächliche Befüllung variiert je nach Druckdichte der zu druckenden Seiten, der Betriebsumgebung, der mit Bildern bedruckten Fläche, dem Druckintervall, dem Druckmedientyp und/oder der Druckmediengröße. Wenn Sie zum Beispiel viele Grafiken drucken, wird viel Toner verbraucht und Sie müssen die Kartusche öfter wechseln.

# Verteilen des Toners

Gegen Ende des Lebenszyklus einer Tonerkartusche geschieht Folgendes:

- Auf gedruckten Seiten treten weiße Streifen oder aufgehellte Bereiche auf, oder es sind direkt nebeneinander Bereiche mit unterschiedlicher Druckdichte zu sehen.
- Die **Status**-LED blinkt rot. Möglicherweise wird auf dem Display die Meldung angezeigt, dass nur noch wenig Toner vorhanden ist.
- Am Computer wird das Programmfenster von Samsung-Druckerstatus geöffnet, das anzeigt, in welcher Farbkartusche sich nur noch wenig Toner befindet (siehe „Samsung-Druckerstatus verwenden“ auf Seite 253).

Wenn dies geschieht, können Sie die Druckqualität noch einmal für eine kurze Zeit verbessern, indem Sie den Toner in der Kartusche neu verteilen. Manchmal treten aber auch nach dem Verteilen des Toners noch weiße Streifen oder aufgehellte Bereiche auf. Sehen Sie nach, welchen Tonerkartuschentyp Sie für Ihr Gerät benötigen (siehe „Erhältliches Verbrauchsmaterial“ auf Seite 60).



Die Abbildungen in diesem Benutzerhandbuch können je nach Optionen und Modell von Ihrem Gerät abweichen. Ermitteln Sie Ihren Gerätetyp (siehe „Vorderansicht“ auf Seite 21).



- Setzen Sie die Kartusche nur kurz dem Tageslicht aus, um Beschädigungen zu vermeiden. Decken Sie diese, falls erforderlich, mit einem Blatt Papier ab.
- Berühren Sie keinesfalls den grünen Bereich der Tonerkartusche. Verwenden Sie den Griff an der Kartusche, um eine Berührung dieses Bereichs zu vermeiden.
- Keine scharfen Objekte wie ein scharfes Messer oder eine Schere benutzen, wenn Sie die Verpackung der Tonerkartusche öffnen wollen. Die Trommel der Kartusche könnte dadurch beschädigt werden.
- Sollte Toner auf Ihre Kleidung geraten, wischen Sie den Toner mit einem trockenen Tuch ab und waschen Sie das betroffene Kleidungsstück in kaltem Wasser aus. Bei Verwendung von heißem Wasser setzt sich der Toner im Gewebe fest.

# Verteilen des Toners

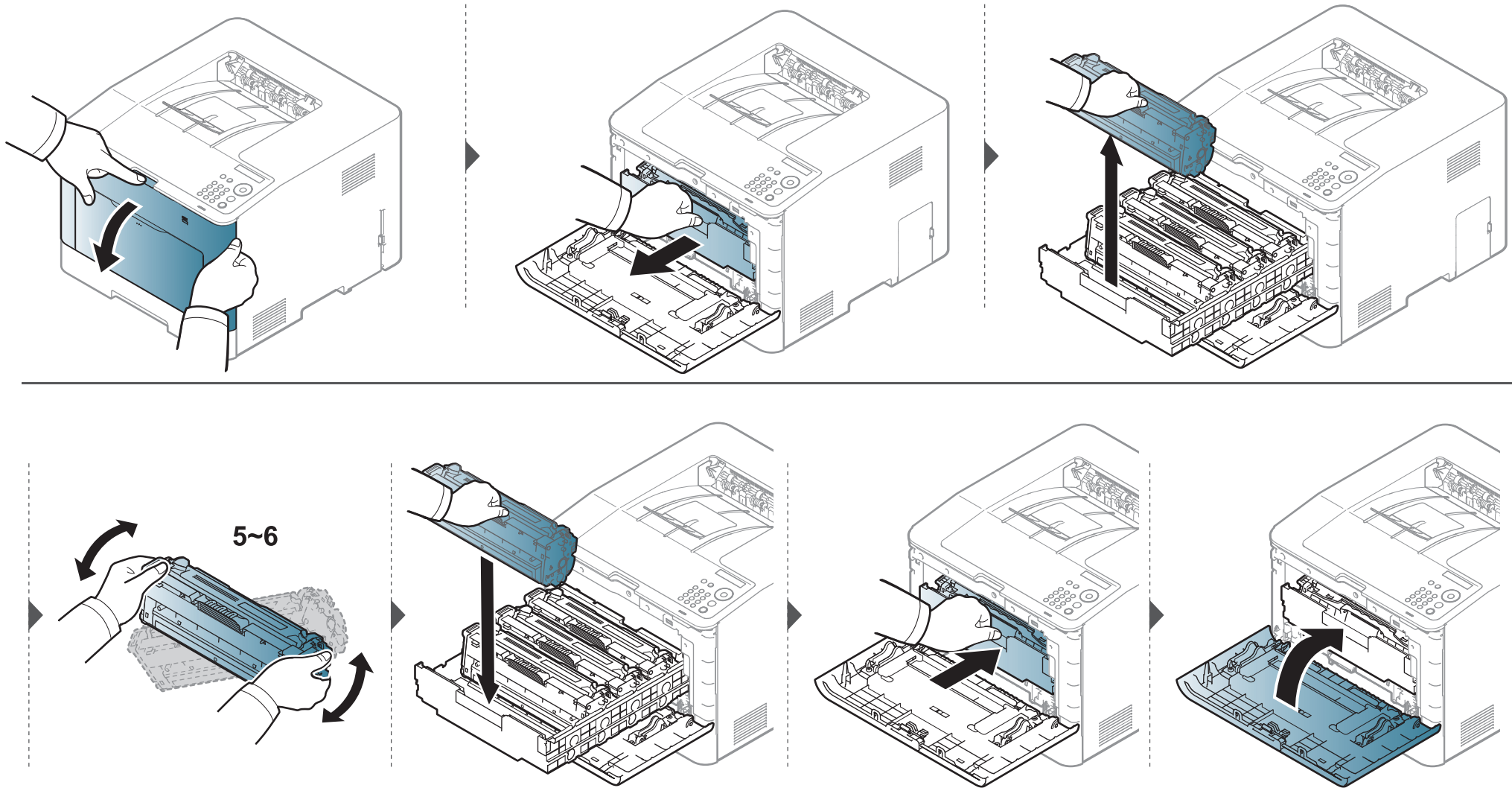

# Ersetzen der Tonerkartusche

## Bei CLP-41xN Series/CLP-41xNW Series:

Das Gerät verwendet vier Farben und hat eine separate Tonerkartusche für jede Farbe: Gelb (Y), Magenta (M), Cyan (C) und Schwarz (K).

- Die Status-LED und die tonerbezogene Meldung auf dem Display zeigen an, wann die einzelnen Tonerkartuschen jeweils ausgetauscht werden sollten.
- Am Computer wird das Programmfenster von Samsung-Druckerstatus geöffnet, das anzeigt, in welcher Farbkartusche sich nur noch wenig Toner befindet (siehe „Samsung-Druckerstatus verwenden“ auf Seite 253).

Sehen Sie nach, welchen Tonerkartuschentyp Sie für Ihr Gerät benötigen (siehe „Erhältliches Verbrauchsmaterial“ auf Seite 60).



- Die Tonerkartusche gründlich schütteln. Dadurch wird die anfängliche Druckqualität verbessert.
- Die Abbildungen in diesem Benutzerhandbuch können je nach Optionen und Modell von Ihrem Gerät abweichen. Ermitteln Sie Ihren Gerätetyp (siehe „Vorderansicht“ auf Seite 21).



- Setzen Sie die Kartusche nur kurz dem Tageslicht aus, um Beschädigungen zu vermeiden. Decken Sie diese, falls erforderlich, mit einem Blatt Papier ab.
- Berühren Sie keinesfalls den grünen Bereich der Tonerkartusche. Verwenden Sie den Griff an der Kartusche, um eine Berührung dieses Bereichs zu vermeiden.
- Keine scharfen Objekte wie ein scharfes Messer oder eine Schere benutzen, wenn Sie die Verpackung der Tonerkartusche öffnen wollen. Die Trommel der Kartusche könnte dadurch beschädigt werden.
- Sollte Toner auf Ihre Kleidung geraten, wischen Sie den Toner mit einem trockenen Tuch ab und waschen Sie das betroffene Kleidungsstück in kaltem Wasser aus. Bei Verwendung von heißem Wasser setzt sich der Toner im Gewebe fest.

# Ersetzen der Tonerkartusche

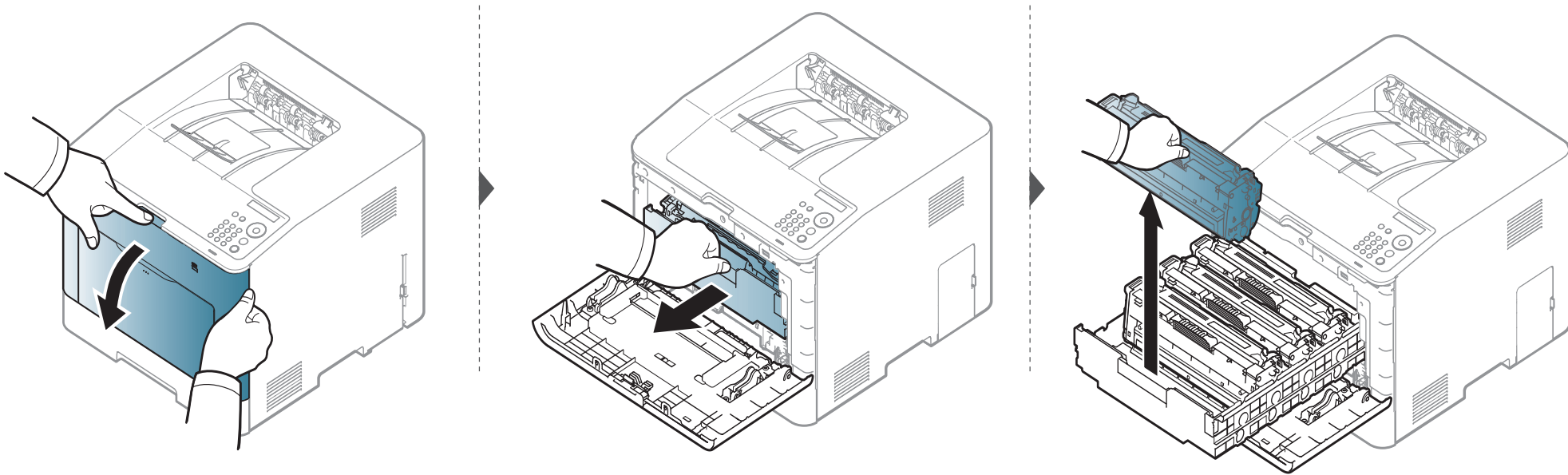

# Ersetzen der Tonerkartusche

## CLP-41xN Series/CLP-41xNW Series

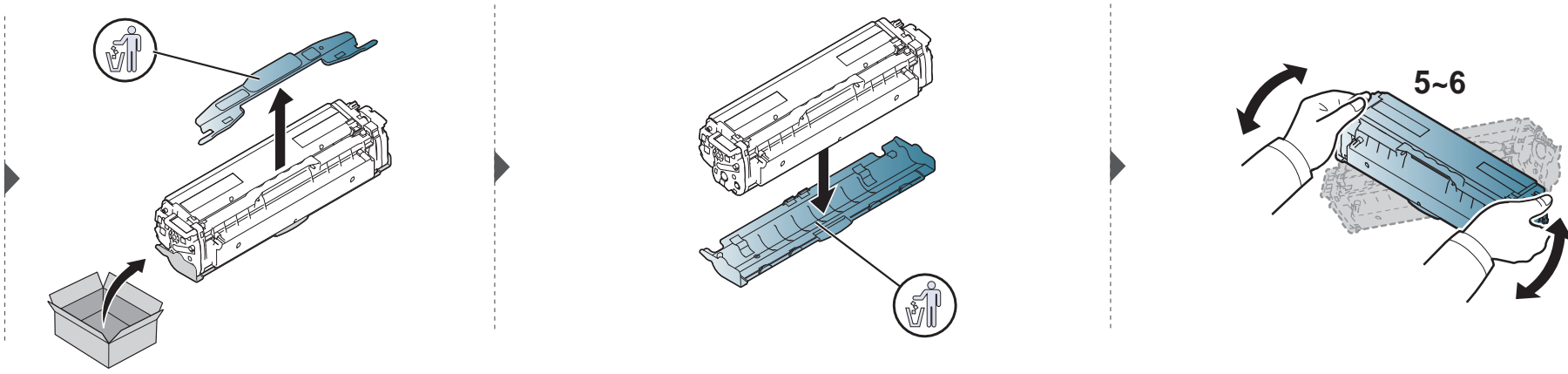

## CLP-68xND Series/ CLP-68xDW Series

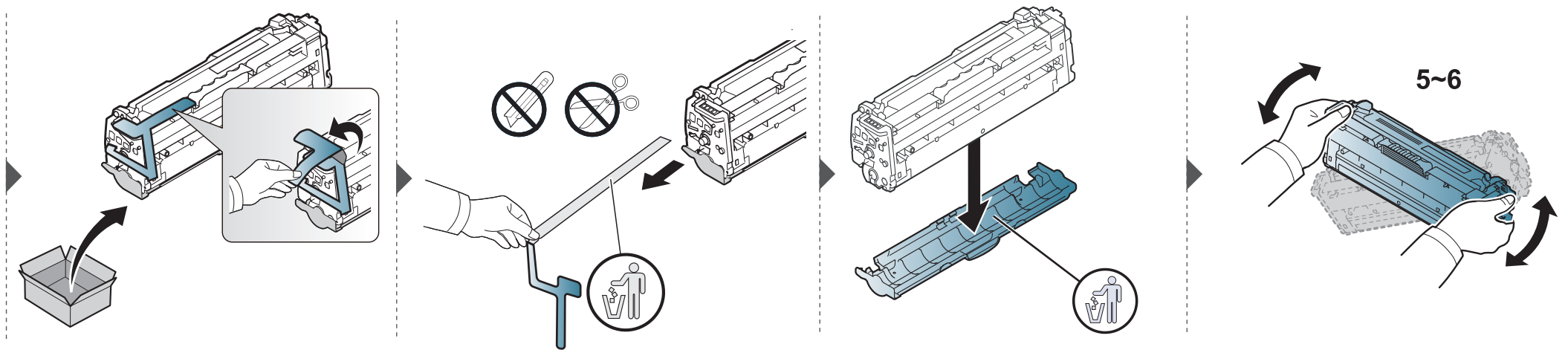

# Ersetzen der Tonerkartusche

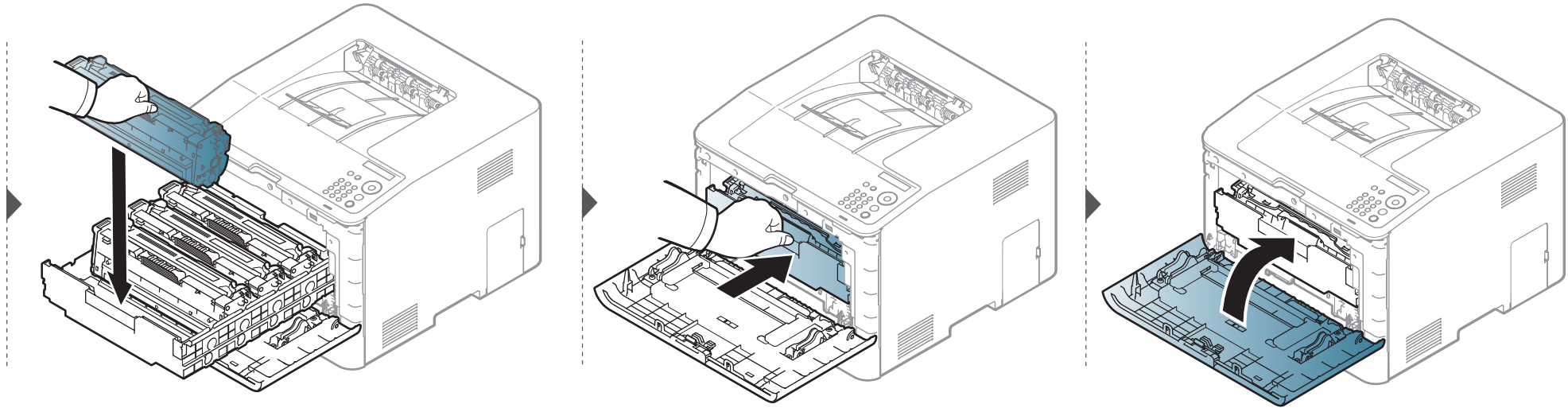

# Austauschen des Rest-Tonerbehälters

Wenn die Lebensdauer des Rest-Tonerbehälters abgelaufen ist, wird auf dem Display des Bedienfeldes eine entsprechende Meldung angezeigt, die darauf hinweist, dass der Rest-Tonerbehälter ausgewechselt werden muss. Prüfen Sie dann den Rest-Tonerbehälter Ihres Geräts (siehe „Erhältliches Verbrauchsmaterial“ auf Seite 60).



- Im Inneren des Geräts können Tonerpartikel freigesetzt werden, doch das bedeutet nicht, dass das Gerät beschädigt ist. Bei Problemen bei der Druckqualität wenden Sie sich an den Kundendienst.
- Wenn Sie den Rest-Tonerbehälter aus dem Gerät ziehen, seien Sie vorsichtig, damit er Ihnen nicht aus der Hand fällt.
- Stellen Sie den Rest-Tonerbehälter auf eine ebene Fläche, damit der Toner nicht verschüttet wird.



Der Behälter darf nicht gekippt oder umgedreht werden.



# Austauschen des Rest-Tonerbehälters

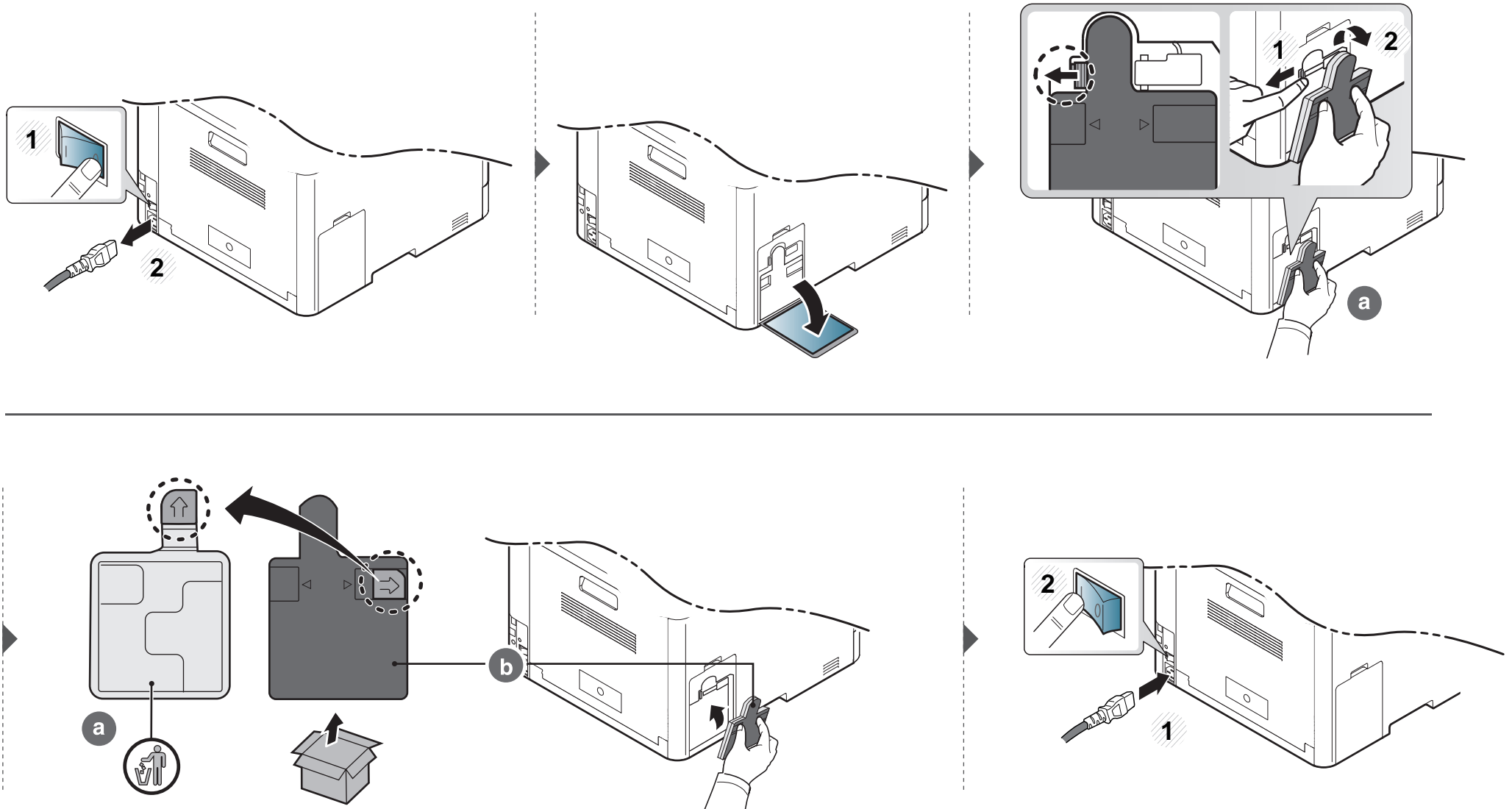

# Installieren von Zubehör

## Vorkehrungen und Vorsichtsmaßnahmen

- Ziehen Sie das Netzkabel.  
Entfernen Sie die Abdeckung der Steuerplatine nicht bei bestehender Netzverbindung.  
Ziehen Sie zur Vermeidung eines elektrischen Schlags STETS das Netzkabel, wenn Sie interne oder externe Zubehörteile installieren oder ausbauen.
- Entladen Sie statische Elektrizität.  
Die Steuerplatine und die internen Zubehörteile (Netzwerkkarte und Speichermodul) laden sich leicht elektrisch auf. Beseitigen Sie vor dem Installieren oder Entfernen interner Zubehörteile jegliche elektrostatische Spannungen, indem Sie einen Metallgegenstand wie z. B. die Metallrückseite eines an einer geerdeten Steckdose angeschlossenen Geräts berühren. Wiederholen Sie diesen Vorgang während der gesamten Installation.



Für die Installation von Zubehör gilt, dass die Batterie im Gerät eine Servicekomponente ist. Wechseln Sie sie nicht selbst aus. Es besteht Explosionsgefahr, wenn die Batterie durch eine Batterie falschen Typs ausgetauscht wird. Entsorgen Sie verbrauchte Batterien gemäß den Anweisungen.

## Geräteoptionen einstellen

Wenn Sie optionale Geräte wie optionales Papierfach, optionalen Speicher usw. installieren, wird das vom Gerät automatisch erkannt, und es nimmt die entsprechenden Einstellungen vor. Falls Sie die installierten optionalen Geräte nicht verwenden können, dann müssen Sie diese im Druckertreiber über die Einstellung **Geräteoptionen** angeben.

- 1 Öffnen Sie das Windows-Menü **Starten**.
- 2 Unter Windows XP/2003 wählen Sie **Drucker und Faxgeräte**.
  - Unter Windows 2008/Vista wählen Sie **Systemsteuerung > Hardware und Sound > Drucker**.
  - Unter Windows 7 wählen Sie **Systemsteuerung > Hardware und Sound > Geräte und Drucker**.
  - Unter Windows Server 2008 R2 wählen Sie **Systemsteuerung > Hardware > Geräte und Drucker**.
- 3 Klicken Sie mit der rechten Maustaste auf Ihr Gerät.
- 4 Unter Windows XP/2003/2008/Vista wählen Sie **Eigenschaften**.  
Unter Windows 7 und Windows Server 2008 R2 wählen Sie in den Kontextmenüs die Option **Druckereigenschaften**.

# Installieren von Zubehör



Wenn beim Eintrag **Druckereigenschaften** ein ► steht, können Sie zu diesem Drucker weitere Druckertreiber auswählen.

## 5

Wählen Sie **Geräteoptionen**.



Je nach Treiber und Betriebssystem, mit dem Sie arbeiten, kann das Fenster **Eigenschaften** unterschiedlich aussehen.

## 6

Wählen Sie die entsprechende Option.



Je nach Optionen und Modell werden einige Menüpunkte möglicherweise nicht angezeigt. In diesem Fall werden die entsprechenden Optionen von Ihrem Gerät nicht unterstützt.

- **Papierfachooptionen:** Wählen Sie das optionale Fach, das Sie installiert haben. Sie können das Fach auswählen.
- **Speicheroptionen:** Wählen Sie den optionalen Speicher, den Sie installiert haben. Ist diese Funktion aktiviert, können Sie im Druckertreiber den **Druckmodus** auswählen („Optionale Gerätefunktionen benutzen“ auf Seite 238).
- **Druckerkonfiguration:** Wählen Sie die Druckersprache (SPL/ PCL 6) für den Druckauftrag.

- **Administrator-Einstellungen:** Sie können den **Druckerstatus** und den **EMF-Spoolvorgang** auswählen.
- **Admin-Auftragsprotokol.:** Jedem Dokument, das gedruckt wird, können Sie Benutzer und Konto zuordnen.
  - **User permission:** Wird diese Option aktiviert, können nur Benutzer mit Erlaubnis einen Druckauftrag geben.
  - **Gruppenberechtigung:** Wird diese Option aktiviert, können nur Gruppen mit Gruppenberechtigung einen Druckauftrag geben.



- Soll das Passwort für Auftragsprotokollierung verschlüsselt werden, dann aktivieren Sie **Verschlüsselung des Druckauftragskontos**.
- Ein Administrator kann über das Bedienfeld oder über den SyncThru™ Web Web Service die Auftragsprotokollierung aktivieren, und er kann konfigurieren, wer Druckaufträge geben darf.

- **Einstellungen benutzereigenes Papierformat:** Sie können benutzerdefinierte Papierformate definieren.

## 7

Klicken Sie auf **OK**, bis Sie das Fenster **Eigenschaften** oder **Druckereigenschaften** verlassen.

# Installieren von Zubehör

## Erweitern eines Speichermoduls

Ihr Gerät verfügt über ein DIMM-Speichermodul. Verwenden Sie den Steckplatz des Speichermoduls, wenn Sie zusätzlichen Speicher installieren wollen. Wir empfehlen, nur Original-Samsung-DIMMs zu verwenden. Ihre Gerätegarantie könnte ihre Gültigkeit verlieren, wenn sich herausstellt, dass die DIMMs eines Drittanbieters Probleme beim Gerät hervorgerufen haben.

Für optionales Zubehör sind die Bestelldaten angegeben (siehe „Verfügbares Zubehör“ auf Seite 62).



Nachdem Sie den optionalen Speicher installiert haben, stehen Ihnen im Fenster Druckereigenschaften erweiterte Druckfunktionen zur Verfügung, z. B. Prüfdruck oder die Festlegung eines privaten Druckauftrags. Über das Menü **Job-Verwaltung** können Sie die aktive Druckerwarteschlange steuern (siehe „Optionale Gerätefunktionen benutzen“ auf Seite 238).

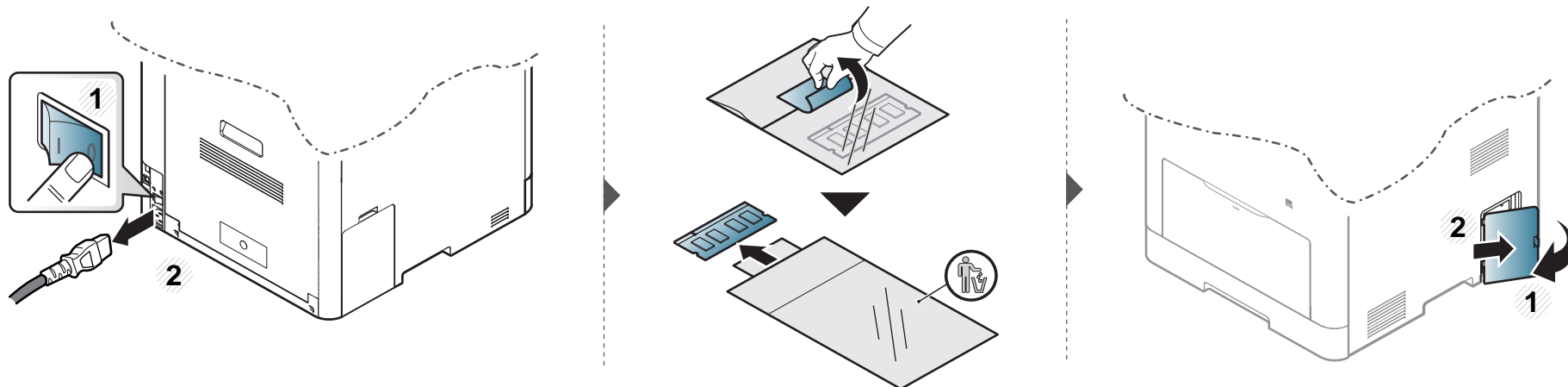

# Installieren von Zubehör

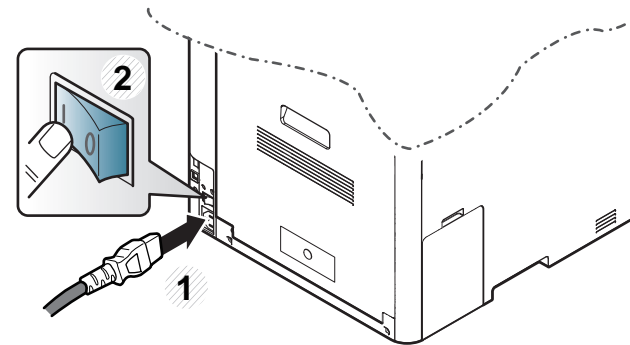
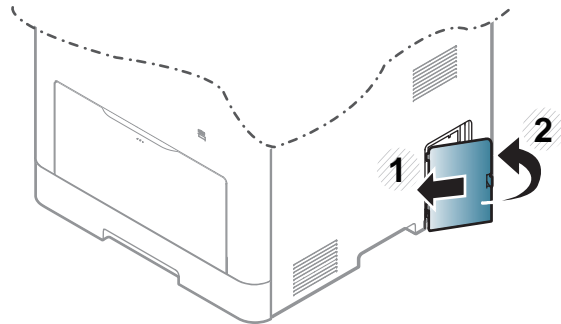
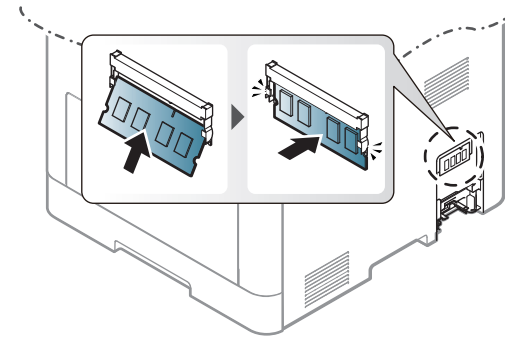
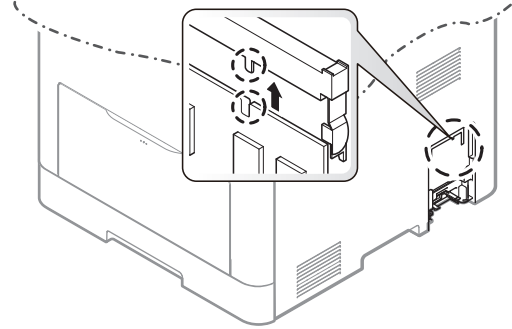



# Überwachung der Lebensdauer von Verbrauchsmaterial

Wenn häufig Papierstaus oder Druckprobleme auftreten, müssen Sie überprüfen, wie viele Seiten das Gerät schon gedruckt oder gescannt hat. Ersetzen Sie dann die Teile, deren Austausch erforderlich ist.



Bei einigen Modellen müssen Sie möglicherweise **OK** drücken, wenn Sie zu Untermenüs navigieren wollen.

- 1 Auf dem Bedienfeld wählen Sie  (**Menü**) > **System-Setup** > **Wartung** > **Verbr. Dauer..**
- 2 Wählen Sie die gewünschte Einstellung und drücken Sie dann auf **OK**.
- 3 Drücken Sie  (**Abbrechen**), um in den Bereitschaftsmodus zurückzukehren.

# Wenig-Toner-Warnung einstellen

Wenn nur noch wenig Toner in der Kartusche vorhanden ist, informiert eine Meldung oder ein LED-Signal den Benutzer, dass die Tonerkartusche ausgewechselt werden muss. Sie können festlegen, ob diese Meldung oder das entsprechende LED-Signal ausgegeben werden soll.



Unter **Geräteeinstellungen** im Programm Samsung Easy Printer Manager können Sie die Einstellungen des Geräts festlegen.

- Für Benutzer von Windows oder Macintosh: Wählen Sie **Samsung Easy Printer Manager** >  **(Auf erweiterten Modus umschalten)** > **Geräteeinstellungen** (siehe „Geräteeinstellungen“ auf Seite 251).

- 1 Auf dem Bedienfeld wählen Sie  **(Menü)** > **System-Setup** > **Wartung** > **WenigTonrWarng.**
- 2 Wählen Sie die gewünschte Option aus.
- 3 Drücken Sie **OK**, um die Auswahl zu speichern.

# Reinigen des Gerätes

Wenn Probleme mit der Druckqualität auftreten oder wenn Sie Ihr Gerät in einer staubigen Umgebung verwenden, müssen Sie es regelmäßig reinigen, um optimale Druckergebnisse zu gewährleisten und um die Lebenszeit Ihres Geräts zu erhöhen.



- Reinigungsmittel, die große Mengen von Alkohol, Lösungsmitteln oder anderen aggressiven Substanzen enthalten, können am Gehäuse zu Verfärbungen oder Verformungen führen.
- Wenn Ihr Gerät oder die Umgebung des Geräts mit Toner verschmutzt ist, empfehlen wir, das Gerät mit einem feuchten Stoff- oder Papiertuch zu reinigen. Beim Einsatz eines Staubsaugers könnte Toner in die Luft gewirbelt werden. Dies kann u. U. gesundheitsschädliche Folgen haben.

## Reinigen der Außenseite

Reinigen Sie das Gerätegehäuse mit einem weichen, flusenfreien Tuch. Feuchten Sie das Tuch leicht mit Wasser an. Vermeiden Sie jedoch unbedingt, dass Wasser auf das Gerät oder in das Innere des Geräts tropft.



# Reinigen des Gerätes

## Reinigen des Innenraums

Während des Druckens können sich Papier- und Tonerreste sowie Staub im Gerät ansammeln. Über längere Zeit kann dies die Druckqualität beeinträchtigen und zu Toner- oder Schmierflecken führen. Sie können diese Probleme beseitigen bzw. reduzieren, indem Sie den Innenraum reinigen.



- Setzen Sie die Kartusche nur kurz dem Tageslicht aus, um Beschädigungen zu vermeiden. Decken Sie diese, falls erforderlich, mit einem Blatt Papier ab.
- Berühren Sie keinesfalls den grünen Bereich der Tonerkartusche. Verwenden Sie den Griff an der Kartusche, um eine Berührung dieses Bereichs zu vermeiden.
- Verwenden Sie ein trockenes, fusselfreies Tuch, wenn Sie das Gerät innen reinigen. Und achten Sie darauf, nicht die Übertragungswalze oder andere Teile im Inneren zu beschädigen. Auf keinen Fall Lösungsmittel wie Benzol oder Verdünner benutzen. Das könnte zu Problemen beim Drucken führen, und das Gerät könnte beschädigt werden.



- Zum Reinigen des Gerätegehäuses ein weiches, fusselfreies Tuch verwenden.
- Schalten Sie das Gerät aus und ziehen Sie das Netzkabel. Warten Sie, bis sich das Gerät abgekühlt hat. Wenn Ihr Gerät über einen Netzschalter verfügt, schalten Sie erst das Gerät aus, bevor Sie das Gerät reinigen.
- Die Abbildungen in diesem Benutzerhandbuch können je nach Optionen und Modell von Ihrem Gerät abweichen. Ermitteln Sie Ihren Gerätetyp (siehe „Vorderansicht“ auf Seite 21).

# Reinigen des Gerätes

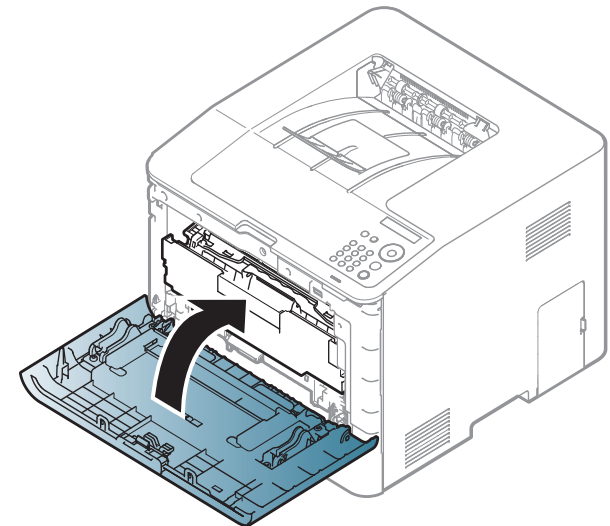
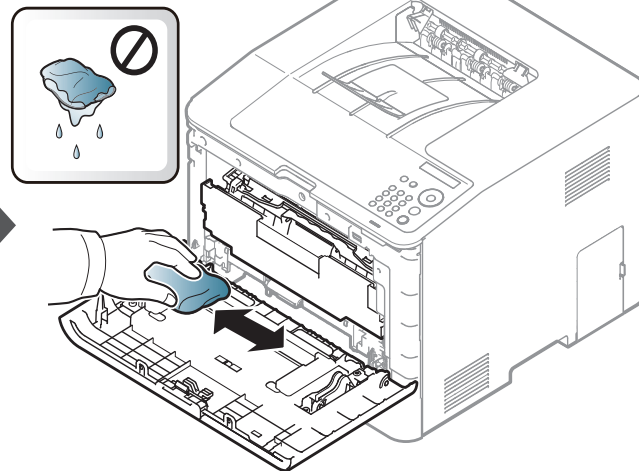
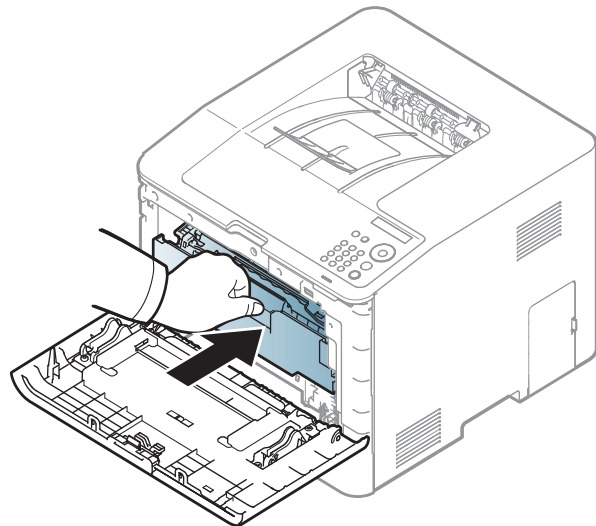
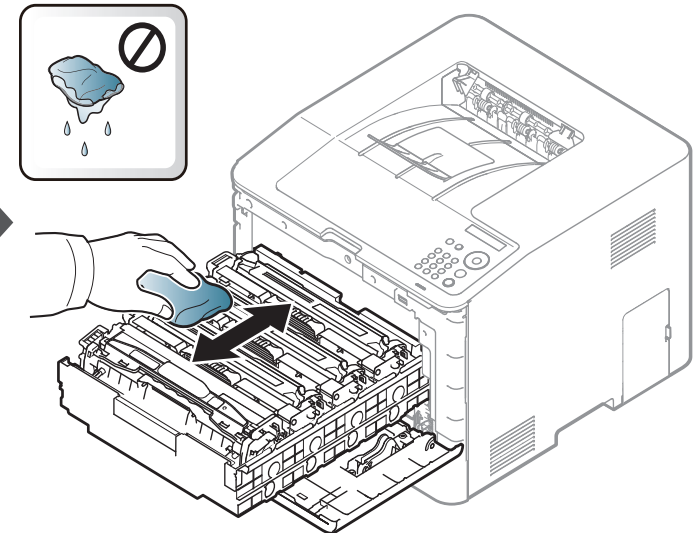
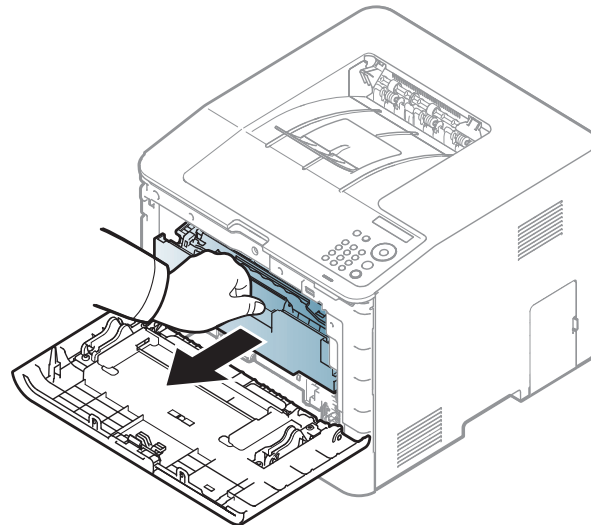
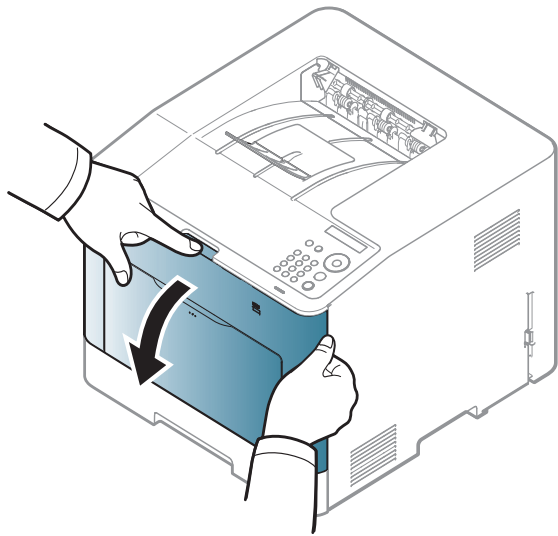

# Reinigen des Gerätes

## Reinigen der Einzugsrolle



- Schalten Sie das Gerät aus und ziehen Sie das Netzkabel. Warten Sie, bis sich das Gerät abgekühlt hat. Wenn Ihr Gerät über einen Netzschalter verfügt, schalten Sie erst das Gerät aus, bevor Sie das Gerät reinigen.
- Die Abbildungen in diesem Benutzerhandbuch können je nach Optionen und Modell von Ihrem Gerät abweichen. Ermitteln Sie Ihren Gerätetyp (siehe „Vorderansicht“ auf Seite 21).

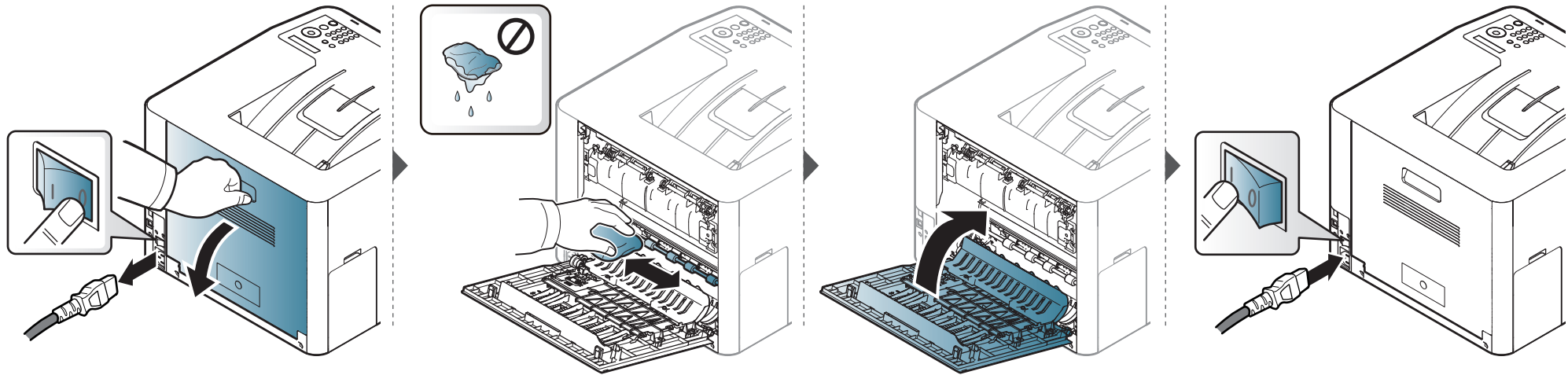

# Tipps zum Transport und zur Lagerung Ihres Geräts

- Halten Sie das Gerät waagrecht, wenn Sie dessen Position ändern. Kippen Sie es nicht und drehen Sie es nicht um. Sonst könnte das Geräteinnere durch Toner verunreinigt werden, was u. U. Geräteschäden oder Beeinträchtigungen der Druckqualität zur Folge haben kann.
- Das Gerät sollte aus Sicherheitsgründen immer von mindestens zwei Personen transportiert werden.



# 4. Problemlösung

In diesem Kapitel finden Sie Hinweise und Informationen dazu, welche Maßnahmen Sie bei Fehlern oder Problemen ergreifen können.

- **Tipps zur Vermeidung von Papierstaus** 86
- **Beseitigen von Papierstaus** 87
- **Erläuterung der Status-LED** 99
- **Bedeutung der Display-Meldungen** 102



In diesem Kapitel finden Sie Hinweise und Informationen dazu, welche Maßnahmen Sie bei Fehlern oder Problemen ergreifen können. Verfügt Ihr Gerät über ein Display, beachten Sie zunächst die dort angezeigte Meldung, bevor Sie etwas anderes tun. Wenn Sie in diesem Kapitel keine Lösung für Ihr Problem finden, schlagen Sie im Kapitel **Problemlösung** im Benutzerhandbuch. Erweitert nach (siehe „Problemlösung“ auf Seite 258). Falls Sie im Benutzerhandbuch keine Lösung für Ihr Problem finden oder falls das Problem fortbesteht, wenden Sie sich an den Kundendienst.

# Tipps zur Vermeidung von Papierstaus

Die meisten Papierstaus können vermieden werden, indem man die korrekten Medientypen auswählt. Um Papierstaus zu vermeiden, halten Sie sich an folgende Leitlinien:

- Achten Sie darauf, dass die Führungen richtig eingestellt sind (siehe „Papierfach-Übersicht“ auf Seite 35).
- Entfernen Sie keinesfalls während des Druckens Papier aus dem Papierfach.
- Bevor Sie das Papier einlegen, biegen Sie den Stapel, fächern Sie ihn auf. Richten Sie dann den Stapel sauber an den Kanten aus.
- Legen Sie kein faltiges, feuchtes oder stark gewelltes Papier ein.
- Legen Sie keine unterschiedlichen Papierarten gleichzeitig in das Papierfach ein.
- Verwenden Sie nur empfohlene Druckmedien (siehe „Technische Daten der Druckmedien“ auf Seite 112).

# Beseitigen von Papierstaus



Um das gestaute Papier nicht zu beschädigen, ziehen Sie dieses langsam und vorsichtig heraus.

## In Papierfach 1



Die Abbildungen in diesem Benutzerhandbuch können je nach Optionen und Modell von Ihrem Gerät abweichen. Ermitteln Sie Ihren Gerätetyp (siehe „Vorderansicht“ auf Seite 21).

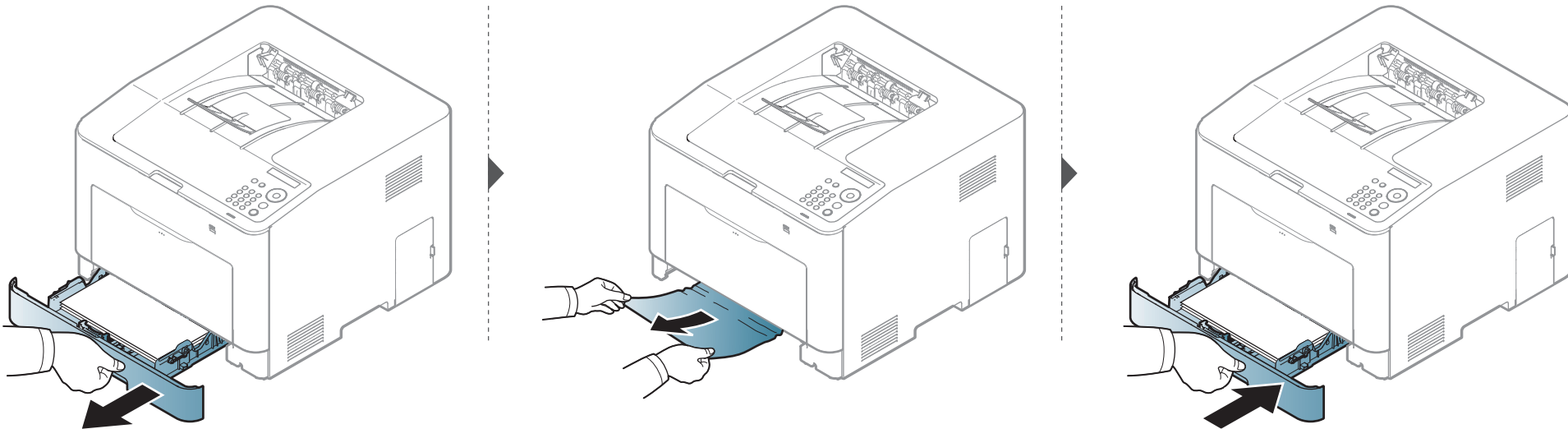

# Beseitigen von Papierstaus

In optionalem Fach (nur CLP-68xND Series/CLP-68xDW Series )

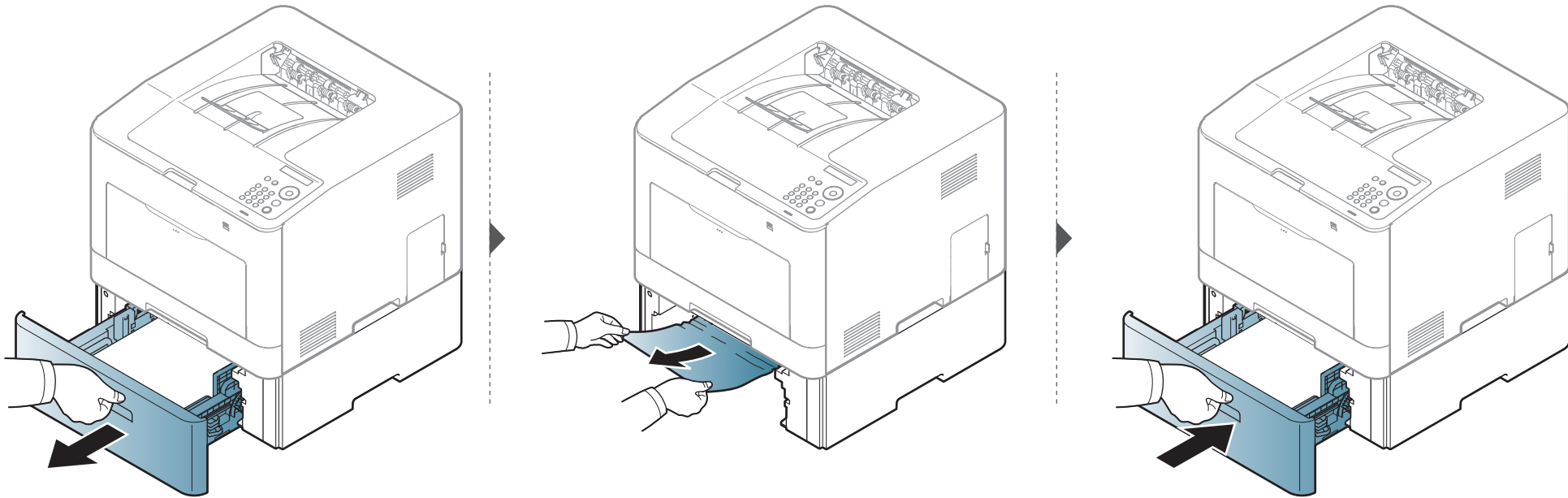



# Beseitigen von Papierstaus

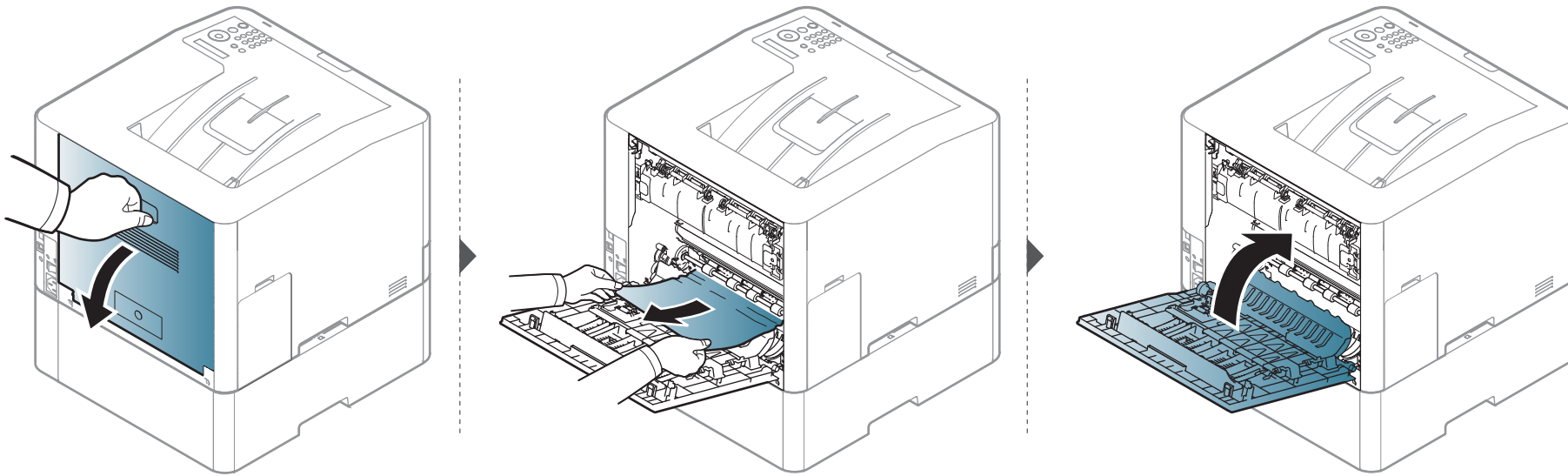

# Beseitigen von Papierstaus

In manuellem Papiereinzug/Mehrzweckschacht

CLP-41xN Series/CLP-41xNW Series

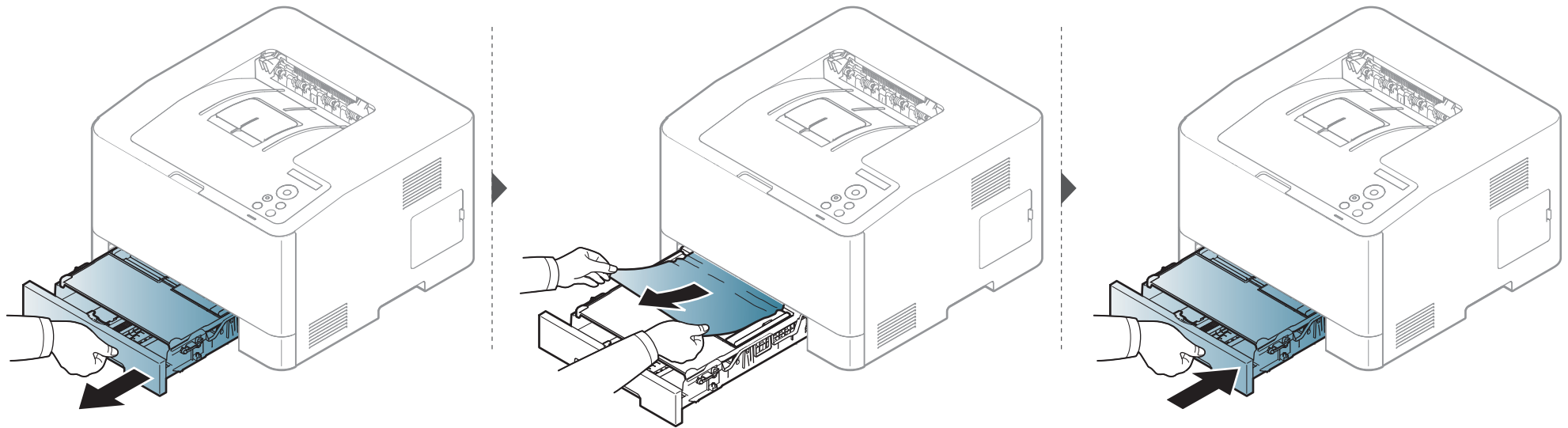

# Beseitigen von Papierstaus

CLP-68xND Series/CLP-68xDW Series

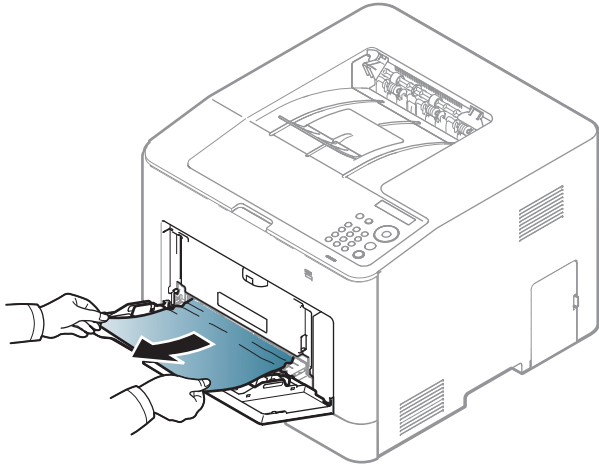

# Beseitigen von Papierstaus

Wenn Sie in diesem Bereich kein Papier vorfinden, fahren Sie mit dem nächsten Schritt fort.

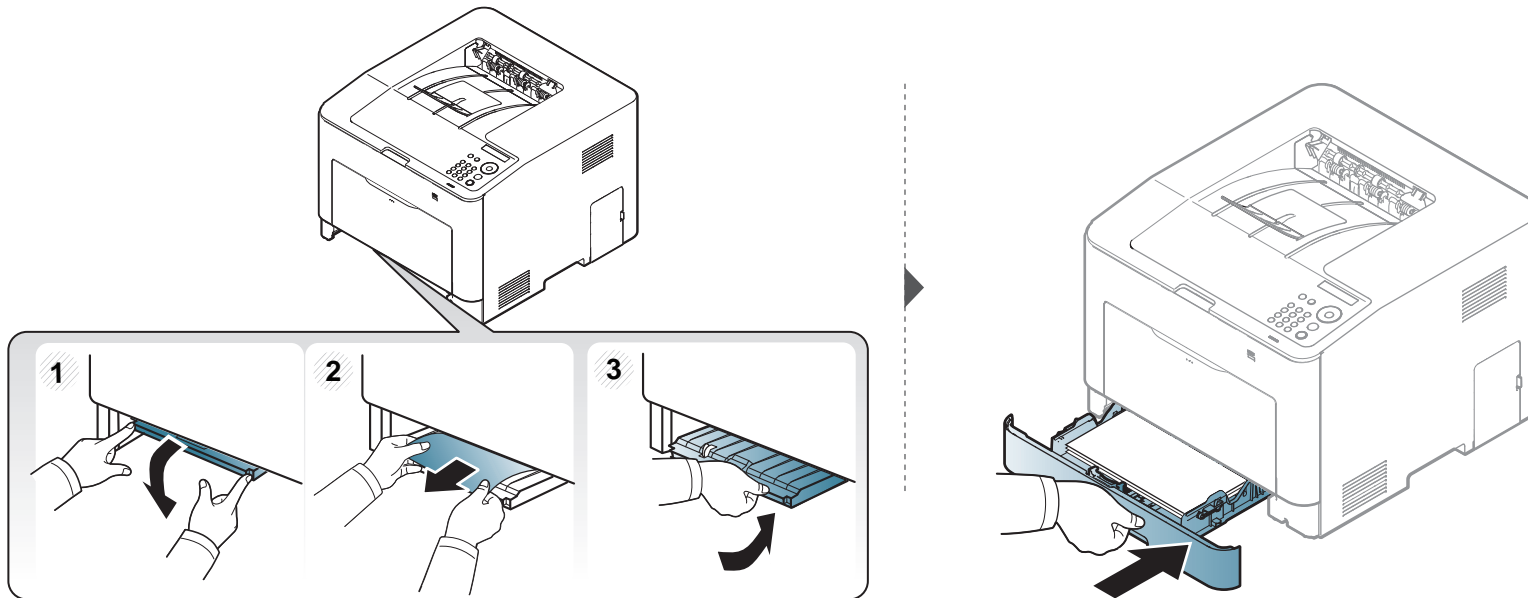
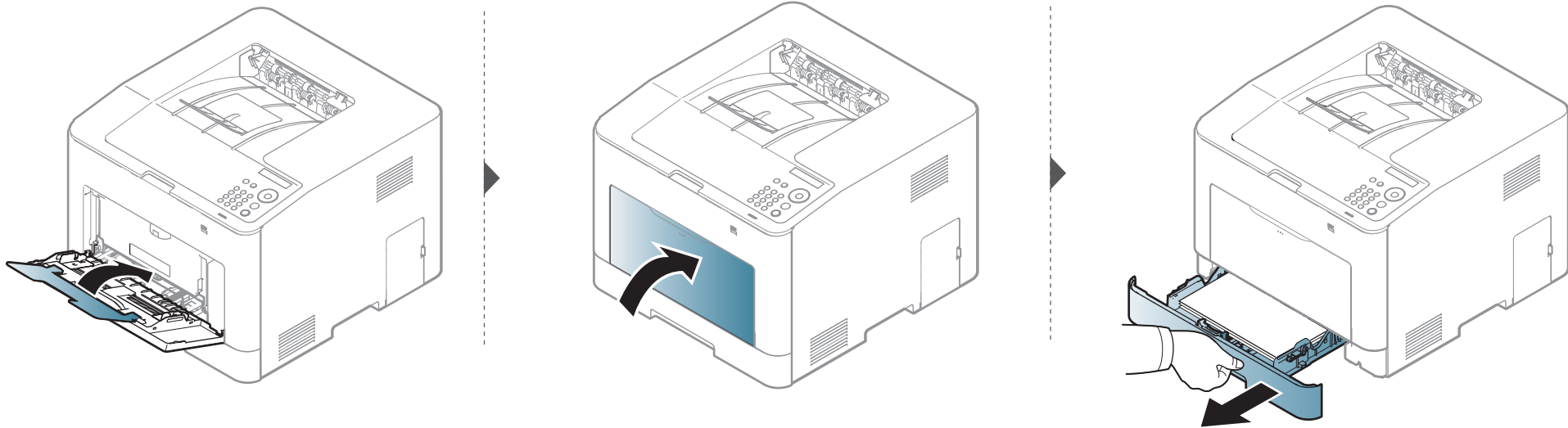

# Beseitigen von Papierstaus

## Im Gerät



Der Fixierbereich des Geräts ist heiß. Gehen Sie daher beim Entfernen des Papiers vorsichtig vor.



Die Abbildungen in diesem Benutzerhandbuch können je nach Optionen und Modell von Ihrem Gerät abweichen. Ermitteln Sie Ihren Gerätetyp (siehe „Vorderansicht“ auf Seite 21).

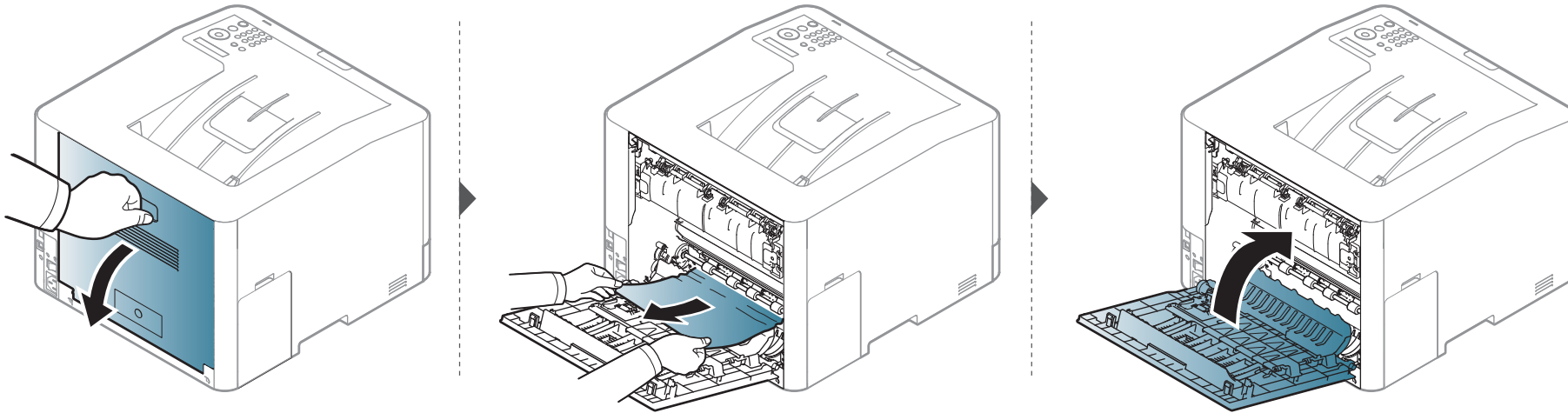

# Beseitigen von Papierstaus

## Im Ausgabebereich

### CLP-41xN Series/CLP-41xNW Series

---



Der Fixierbereich des Geräts ist heiß. Gehen Sie daher beim Entfernen des Papiers vorsichtig vor.

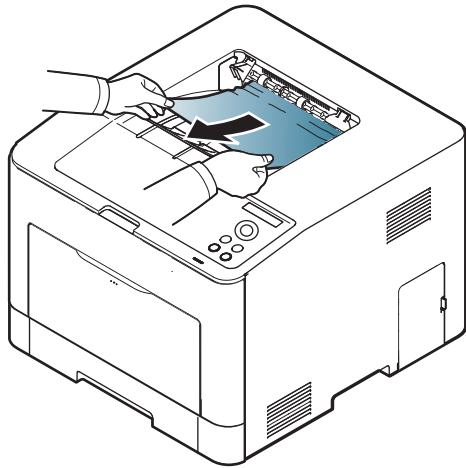

# Beseitigen von Papierstaus

Wenn Sie in diesem Bereich kein Papier vorfinden, fahren Sie mit dem nächsten Schritt fort.

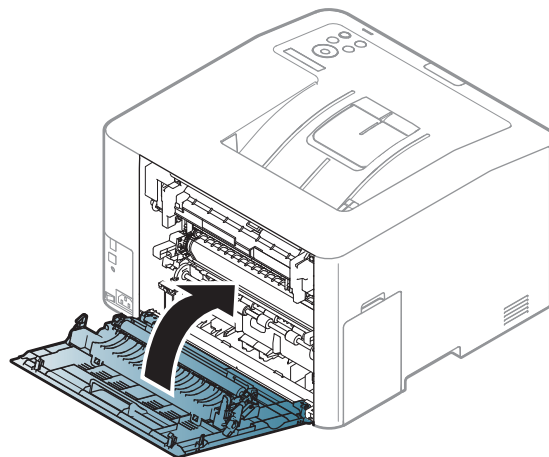
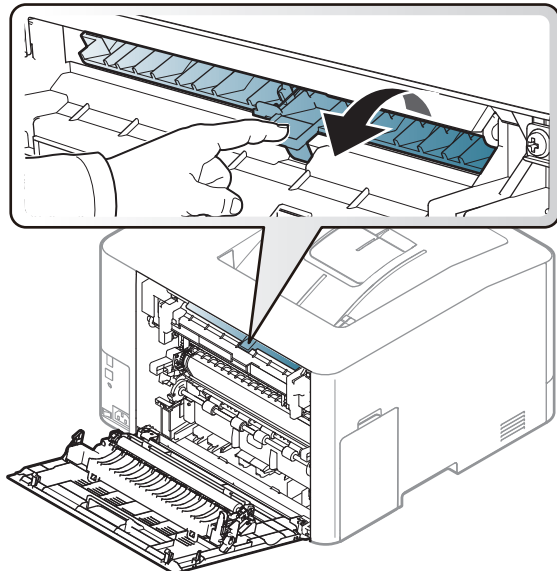
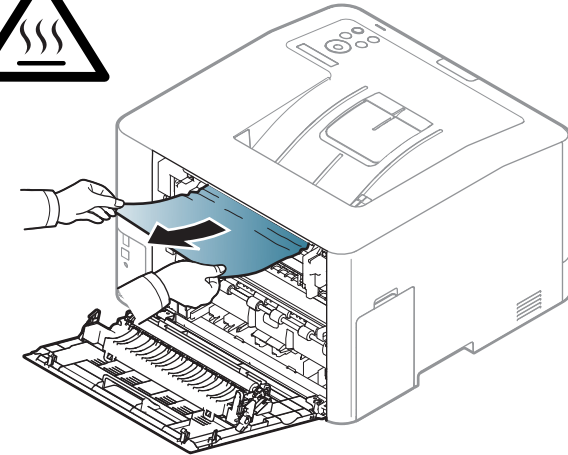
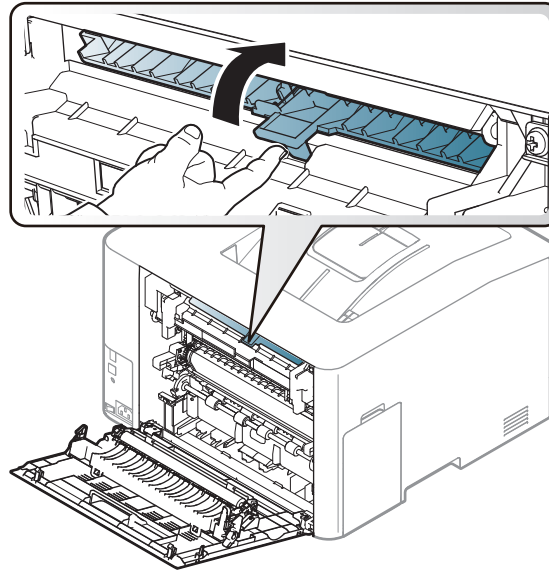
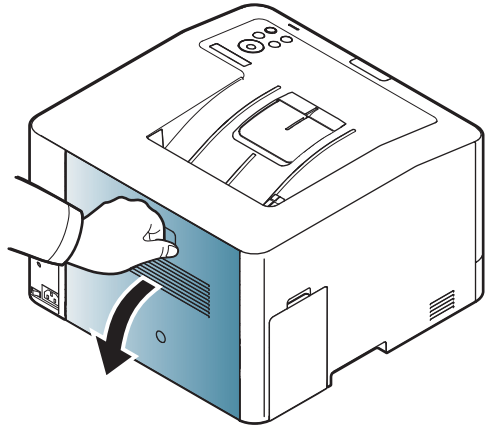

# Beseitigen von Papierstaus

## CLP-68xND Series/CLP-68xDW Series



Der Fixierbereich des Geräts ist heiß. Gehen Sie daher beim Entfernen des Papiers vorsichtig vor.

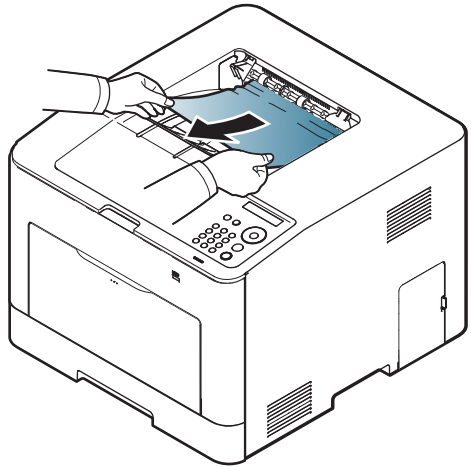



# Beseitigen von Papierstaus

Wenn Sie in diesem Bereich kein Papier vorfinden, fahren Sie mit dem nächsten Schritt fort.

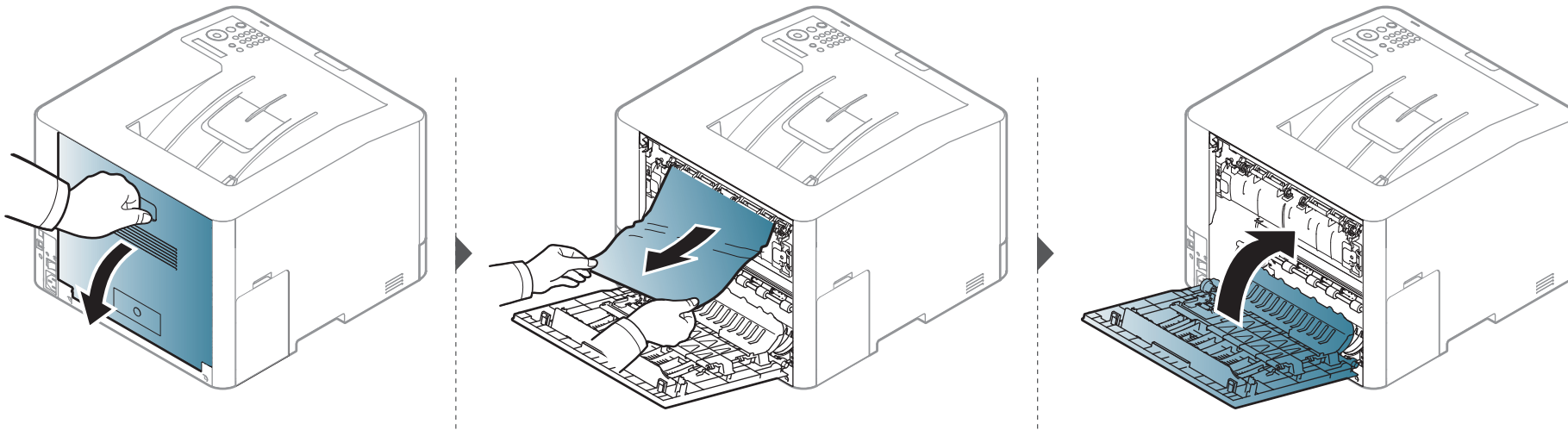

# Beseitigen von Papierstaus

Im Bereich der Duplex-Einheit (nur CLP-68xND Series/CLP-68xDW Series )

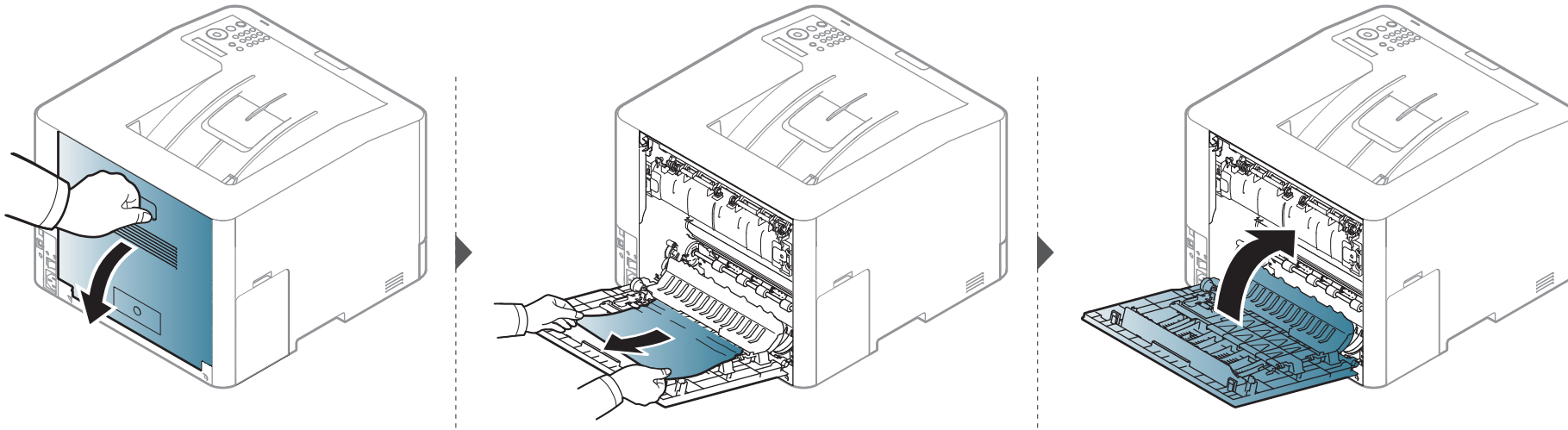

# Erläuterung der Status-LED

Die Farbe der LED zeigt den aktuellen Status des Geräts an.



- Je nach Modell oder Land sind möglicherweise nicht alle LEDs vorhanden (siehe „Bedienfeld – Übersicht“ auf Seite 24).
- Um einen Fehler zu beheben, beachten Sie die entsprechende Fehlermeldung und die Instruktionen, die dazu im Kapitel zum Thema Problemlösung gegeben werden (siehe „Bedeutung der Display-Meldungen“ auf Seite 102).
- Auch die Hinweise und Leitlinien, die beim Computer im Programmfenster Samsung-Druckerstatus gegeben werden, helfen bei der Beseitigung von Fehlern (siehe „Samsung-Druckerstatus verwenden“ auf Seite 253).
- Wenn das Problem weiterhin besteht, wenden Sie sich an einen Kundendienstmitarbeiter.

# Erläuterung der Status-LED

LED	Status	Beschreibung	
 Status	Aus	Das Gerät ist offline.	
	Grün	Blinkend	Wenn die Hintergrundbeleuchtung blinkt, empfängt das Gerät Daten oder es druckt Daten.
		Ein	<ul style="list-style-type: none"> <li>Das Gerät ist online und kann verwendet werden.</li> </ul>
	Rot	Blinkend	<ul style="list-style-type: none"> <li>Es ist ein leichter Fehler aufgetreten und das Gerät wartet, bis dieser Fehler behoben ist. Überprüfen Sie die Meldung auf dem Display. Wenn das Problem behoben ist, setzt das Gerät den Vorgang fort.</li> <li>In der Kartusche befindet sich nur noch eine geringe Menge Toner. Geschätzte Lebensdauer der Kartusche<sup>a</sup> von Toner steht bevor. Halten Sie eine neue Kartusche als Ersatz bereit. Sie können die Druckqualität für einen kurzen Zeitraum verbessern, indem Sie den Toner verteilen (siehe „Verteilen des Toners“ auf Seite 66).<sup>b</sup></li> </ul>
		Ein	<ul style="list-style-type: none"> <li>Die Tonerkartusche hat ihre voraussichtliche Lebensdauer fast erreicht<sup>a</sup> Es wird empfohlen, die Tonerkartusche auszutauschen (siehe „Ersetzen der Tonerkartusche“ auf Seite 68).</li> <li>Die Abdeckung ist offen. Schließen Sie die Abdeckung.</li> <li>Es ist kein Papier im Fach bei Empfang oder Druck von Daten. Legen Sie Papier in das Papierfach ein.</li> <li>Das Gerät hat den Vorgang auf Grund eines schweren Fehlers angehalten. Beachten Sie die Meldung auf dem Display (siehe „Bedeutung der Display-Meldungen“ auf Seite 102).</li> <li>Ein Papierstau ist aufgetreten (siehe „Beseitigen von Papierstaus“ auf Seite 87).</li> </ul>
	 WPS <sup>b</sup>  Wireless <sup>b</sup>	Blau	Blinkend
Ein			Das Gerät stellt eine Verbindung zu einem Drahtlosnetzwerk her (siehe „Drahtlosnetzwerk-Setup“ auf Seite 162).
Aus			Das Gerät wird vom Drahtlosnetzwerk getrennt.
 Power	Blau	Ein	Das Gerät befindet sich im Energiesparmodus.
		Aus	Das Gerät ist in Bereitschaft oder es ist ausgeschaltet.

# Erläuterung der Status-LED

LED	Status	Beschreibung	
Eco	Grün	Ein	Öko-Modus ist eingeschaltet (siehe „Öko-Druck“ auf Seite 51).
		Aus	Öko-Modus ist ausgeschaltet.

a. Die geschätzte Kartuschenlebensdauer ist die zu erwartende oder geschätzte Lebensdauer der Tonerkartusche, also die durchschnittliche Menge an Ausdrucken, konzipiert nach ISO/IEC 19798. Die Anzahl der Seiten hängt ab von Betriebsumgebung, Prozentsatz der Bildflächen, Druckintervallen, Grafiken, Medium und Medienformat. Selbst wenn die rote LED leuchtet und der Drucker nicht mehr druckt, kann sich immer noch eine geringe Menge Toner in der Kartusche befinden.

b. Je nach Modell oder Land sind möglicherweise nicht alle LEDs vorhanden (siehe „Bedienfeld – Übersicht“ auf Seite 24).

# Bedeutung der Display-Meldungen

Meldungen erscheinen auf dem Display des Bedienfelds, um den Status des Geräts oder Fehler anzuzeigen. In den folgenden Tabellen finden Sie Erklärungen zu den Bedeutungen der Meldungen und gegebenenfalls Hinweise zur Beseitigung von Problemen.



- Die Hinweise und Leitlinien, die beim Computer im Programmfenster Druckstatus gegeben werden, helfen bei der Beseitigung von Fehlern (siehe „Samsung-Druckerstatus verwenden“ auf Seite 253).
- Wenn die Meldung nicht in der Tabelle enthalten ist, schalten Sie das Gerät aus und wieder ein, bevor Sie den Druckauftrag wiederholen. Wenn das Problem weiterhin besteht, wenden Sie sich an einen Kundendienstmitarbeiter.
- Wenn Sie sich mit einem Problem an den Kundendienst wenden, nennen Sie dem Kundendienstmitarbeiter bitte den Inhalt der entsprechenden Fehlermeldung.
- Je nach Optionen und Modell werden einige Meldungen möglicherweise nicht angezeigt.
- [Fehlernummer] gibt die Fehlernummer an.
- [Papierfachtyp] gibt die Fachnummer an.
- [Medientyp] gibt den Medientyp an.
- [Medienformat] gibt das Medienformat an.
- [Farbe] gibt die Farbe des Toners an.

## Meldungen in Bezug auf Papierstau

Meldung	Erklärung	Lösungsvorschläge
<b>Papierstau im Ausgabebereich.</b>	Im Ausgabebereich hat sich Papier gestaut.	Beseitigen Sie den Papierstau (siehe „Im Ausgabebereich“ auf Seite 94).
<b>Papierstau im Geräet</b>	Im Gerät hat sich Papier gestaut.	Beseitigen Sie den Papierstau (siehe „Im Gerät“ auf Seite 93).
<b>Papierstau in Schacht 1</b>	Im Fach hat sich Papier gestaut.	Beseitigen Sie den Papierstau (siehe „In Papierfach 1“ auf Seite 87).
<b>Papierstau in Schacht 2</b>	Im optionalen Fach hat sich Papier gestaut.	Beseitigen Sie den Papierstau (siehe „In optionalem Fach (nur CLP-68xND Series/CLP-68xDW Series )“ auf Seite 88).
<b>Papierstau in MZ-Schacht</b>	Im Mehrzweckschacht hat sich Papier gestaut.	Beseitigen Sie den Papierstau (siehe „CLP-68xND Series/CLP-68xDW Series“ auf Seite 91).

# Bedeutung der Display-Meldungen

Meldung	Erklärung	Lösungsvorschläge
<b>Papierstau oder leer</b>	<ul style="list-style-type: none"> <li>Im manuellen Papiereinzug hat sich Papier gestaut.</li> <li>Im Papierfach ist kein Papier vorhanden.</li> </ul>	<ul style="list-style-type: none"> <li>Beseitigen Sie den Papierstau (siehe „CLP-41xN Series/CLP-41xNW Series“ auf Seite 90).</li> <li>Legen Sie Papier in das Papierfach ein (siehe „Mehrzweckschacht (oder manueller Einzug)“ auf Seite 39).</li> </ul>
<b>Papierstau in Umkehr</b>	Beim beidseitigen Druck hat sich Papier gestaut. Gilt nur für Geräte, die über diese Funktion verfügen.	Beseitigen Sie den Papierstau (siehe „Im Bereich der Duplex-Einheit (nur CLP-68xND Series/CLP-68xDW Series)“ auf Seite 98).

## Meldungen in Bezug auf Toner

Meldung	Erklärung	Lösungsvorschläge
<b>Install [Farbe] Tonerkartusche</b>	Es ist keine Tonerkartusche installiert.	Setzen Sie eine Tonerkartusche neu ein.
	Das Gerät hat keine Tonerkartusche erkannt.	Versuchen Sie zwei- oder dreimal, die Tonerkartusche erneut einzusetzen, um sicher zu gehen, dass sie korrekt installiert ist. Wenn das Problem weiterhin besteht, wenden Sie sich an einen Kundendienstmitarbeiter.
	Von der Tonerkartusche ist die Schutzfolie nicht entfernt worden.	Entfernen Sie die Schutzfolie von der Tonerkartusche. Siehe die Kurzinstructionsanleitung, die mit dem Gerät geliefert worden ist.

# Bedeutung der Display-Meldungen

Meldung	Erklärung	Lösungsvorschläge
<b>Nicht kompatibel</b> [Farbe] <b>Toner-Kart.</b>	Die angegebene Tonerkartusche ist für dieses Gerät nicht geeignet.	Ersetzen Sie die entsprechende Tonerkartusche durch eine Original-Samsung-Tonerkartusche (siehe „Ersetzen der Tonerkartusche“ auf Seite 68).
<b>Toner vorber.</b> ▼	In der angegebenen Kartusche befindet sich nur noch eine geringe Menge Toner. Geschätzte Lebensdauer der Kartusche <sup>a</sup> von Toner steht bevor.	Stellen Sie eine neue Kartusche als Ersatz bereit. Sie können die Druckqualität für einen kurzen Zeitraum verbessern, indem Sie den Toner verteilen (siehe „Verteilen des Toners“ auf Seite 66).

Meldung	Erklärung	Lösungsvorschläge
<b>Toner ersetzen</b> ▼	Die angegebene Tonerkartusche hat ihre geschätzte Lebensdauer fast erreicht. <sup>a</sup>	<ul style="list-style-type: none"> <li>Sie können zwischen <b>Stopp</b> oder <b>Weiter</b> auf dem Bedienfeld wählen. Wenn Sie <b>Stopp</b> wählen, hört der Drucker auf zu drucken. Wenn Sie <b>Weiter</b> wählen, wird der Druckvorgang fortgesetzt, aber die Druckqualität kann dabei nicht garantiert werden.</li> <li>Wenn diese Meldung angezeigt wird, ersetzen Sie die Tonerkartusche, um eine bestmögliche Druckqualität zu gewährleisten. Wenn die Tonerkartusche in diesem Zustand weiterverwendet wird, können Probleme mit der Druckqualität auftreten (siehe „Ersetzen der Tonerkartusche“ auf Seite 68).</li> </ul>
	Die angegebene Tonerkartusche hat ihre geschätzte Lebensdauer erreicht. <sup>a</sup>	Wechseln Sie die Tonerkartusche aus (siehe „Ersetzen der Tonerkartusche“ auf Seite 68).



# Bedeutung der Display-Meldungen

- a. Die geschätzte Lebensdauer der Kartusche ist die erwartete oder voraussichtliche Lebensdauer der Kartusche. Diese gibt die durchschnittliche Anzahl der Ausdrücke an, die mit einer Kartusche gemäß der Norm ISO/IEC 19798 erstellt werden können (siehe „Erhältliches Verbrauchsmaterial“ auf Seite 60). Die Anzahl der Seiten hängt von Betriebsumgebung, Prozentsatz der Bildflächen, Druckintervallen, Papierart, Größe des durch Bilder bedruckten Bereichs und Papierformat ab. Auch wenn die Meldung zum Austauschen der Tonerkartusche angezeigt wird und der Drucker zu drucken aufhört, ist u. U. noch eine kleine Menge Toner in der Kartusche vorhanden.



Die Verwendung nicht originaler Samsung-Tonerkartuschen, beispielsweise wiederbefüllter oder wiederaufbereiteter Kartuschen, wird von Samsung nicht empfohlen. Samsung kann die Qualität von Nicht-Original-Samsung-Tonerkartuschen nicht gewährleisten. Eine Wartung oder Reparatur, die aufgrund der Verwendung nicht originaler Samsung-Tonerkartuschen erforderlich wird, wird von der Gerätegarantie nicht abgedeckt.

## Meldungen in Bezug auf ein Papierfach

Meldung	Erklärung	Lösungsvorschläge
<b>Kein Papier</b> in[Fach-Nummer]	Im Papierfach ist kein Papier vorhanden.	Legen Sie Papier in das Papierfach ein (siehe „Einlegen von Papier in das Papierfach“ auf Seite 36).
<b>Papierstau</b> oder leer	<ul style="list-style-type: none"><li>Im manuellen Papiereinzug hat sich Papier gestaut.</li><li>Im Papierfach ist kein Papier vorhanden.</li></ul>	<ul style="list-style-type: none"><li>Beseitigen Sie den Papierstau (siehe „CLP-41xN Series/CLP-41xNW Series“ auf Seite 90).</li><li>Legen Sie Papier in das Papierfach ein (siehe „Mehrzweckschacht (oder manueller Einzug)“ auf Seite 39).</li></ul>

# Bedeutung der Display-Meldungen

## Meldungen in Bezug auf das Netzwerk

Meldung	Erklärung	Lösungsvorschläge
<b>Netzwerkproblem: IP-Konflikt</b>	Die IP-Adresse wird bereits von einem anderen Gerät verwendet.	Überprüfen Sie die IP-Adresse oder ordnen Sie eine andere zu.
<b>Drahtlos Fehler</b>	Das Modul für Drahtlosnetzwerk (WLAN) ist nicht installiert.	Schalten Sie das Gerät aus und wieder ein, bevor Sie den Druckauftrag wiederholen. Wenn das Problem weiterhin besteht, wenden Sie sich an den Kundendienst.
<b>802.1x Netzwerkfehler</b>	Authentifizierung nicht möglich.	Überprüfen Sie das im Netzwerk verwendete Protokoll zur Authentifizierung. Wenn dieses Problem weiterhin besteht, wenden Sie sich an Ihren Systemadministrator.

## Verschiedene Meldungen

Meldung	Erklärung	Lösungsvorschläge
<b>Farbreg. wird angepasst...</b>	Das Gerät passt die Farbregistrierung an.	Warten Sie ein paar Minuten.
<b>Kalibrierung Druckdichte...</b>	Das Gerät kalibriert die Druckdichte bei Bildern.	Warten Sie ein paar Minuten.
<b>Klappe offen Schliessen</b>	Die Abdeckung hat beim Schließen nicht eingerastet.	Schließen Sie die Abdeckung und achten Sie darauf, dass sie eingerastet.
<b>Fehler [Fehlernummer] Install [Farbe] Toner</b>	Die angegebene Tonerkartusche ist nicht ordnungsgemäß installiert, oder die Steckverbindung ist verschmutzt.	Versuchen Sie zwei- oder dreimal, die Original-Samsung-Tonerkartusche erneut einzusetzen, um sicher zu gehen, dass sie korrekt installiert ist. Wenn das Problem weiterhin besteht, wenden Sie sich an den Kundendienst.

# Bedeutung der Display-Meldungen

Meldung	Erklärung	Lösungsvorschläge
<b>Fehler [Fehlernummer] Aus-/einschalten</b>	Das Gerät lässt sich nicht steuern.	Schalten Sie das Gerät aus und wieder ein, bevor Sie den Druckauftrag wiederholen. Wenn das Problem weiterhin besteht, wenden Sie sich an den Kundendienst.
<b>Fehler [Fehlernummer] Service rufen</b>		
<b>Ü-Band Einh. inst.</b>	Das Übertragungsband ist nicht installiert.	Setzen Sie ein Original-Samsung-Übertragungsband ein.
<b>Ü-Band nicht kompatibel</b>	Das Übertragungsband des Geräts ist nicht für Ihr Gerät geeignet.	Installieren Sie das Original-Samsung-Teil, das für Ihr Gerät ist.
<b>Nicht inst. Tonerbehälter</b>	Der Rest-Tonerbehälter ist nicht installiert.	Installieren Sie einen Original-Rest-Tonerbehälter von Samsung.
<b>Ung. Raumtemp. temp. verlagern</b>	Das Gerät ist in einem Raum mit einer ungeeigneten Raumtemperatur aufgestellt.	Verlagern Sie das Gerät in einen Raum mit der vorgeschriebenen Raumtemperatur.

Meldung	Erklärung	Lösungsvorschläge
<b>Ausgabefach voll Papier entfernen</b>	Das Ausgabefach ist voll	Nehmen Sie das Papier aus dem Ausgabefach. Der Drucker setzt den Druckvorgang fort. Wenn das Problem weiterhin besteht, wenden Sie sich an den Kundendienst.
<b>Neues Ue.band vorbereiten</b>	Das Übertragungsband ist bald verbraucht.	Wechseln Sie das Übertragungsband aus. Wenn das Problem weiterhin besteht, wenden Sie sich an den Kundendienst.
<b>Ue.band ersetzen</b>	Die Lebensdauer des Übertragungsbandes ist abgelaufen.	
<b>Bald auswechseln</b>	Die Fixiereinheit ist bald verbraucht.	Wechseln Sie die Fixiereinheit aus. Wenn das Problem weiterhin besteht, wenden Sie sich an den Kundendienst.
<b>Fuser-Einheit ersetzen</b>	Die Fixiereinheit ist bald verbraucht.	
<ul style="list-style-type: none"> <li>• <b>Schacht1-Walze ersetzen</b></li> <li>• <b>Schacht2-Walze ersetzen</b></li> </ul>	Die Aufnahmewalze ist bald abgenutzt.	Tauschen Sie die Aufnahmewalze gegen eine neue aus. Wenn das Problem weiterhin besteht, wenden Sie sich an den Kundendienst.
	Die Aufnahmewalze ist abgenutzt.	

# Bedeutung der Display-Meldungen

Meldung	Erklärung	Lösungsvorschläge
<b>Ü-Band Fehler</b>	Das Übertragungsband lässt sich nicht steuern.	Schalten Sie das Gerät aus und wieder ein, bevor Sie den Druckauftrag wiederholen. Wenn das Problem weiterhin besteht, wenden Sie sich an den Kundendienst.
<b>Tonerbeh. voll Ersetzen</b>	Der Rest-Tonerbehälter ist voll.	Tauschen Sie den Rest-Tonerbehälter aus.



# 5. Anhang

In diesem Kapitel finden Sie die technischen Daten des Gerätes sowie Gesetze und Vorschriften, die das Gerät betreffen.

- **Technische Daten** 110
- **Konformitätshinweise** 122
- **Copyright** 133

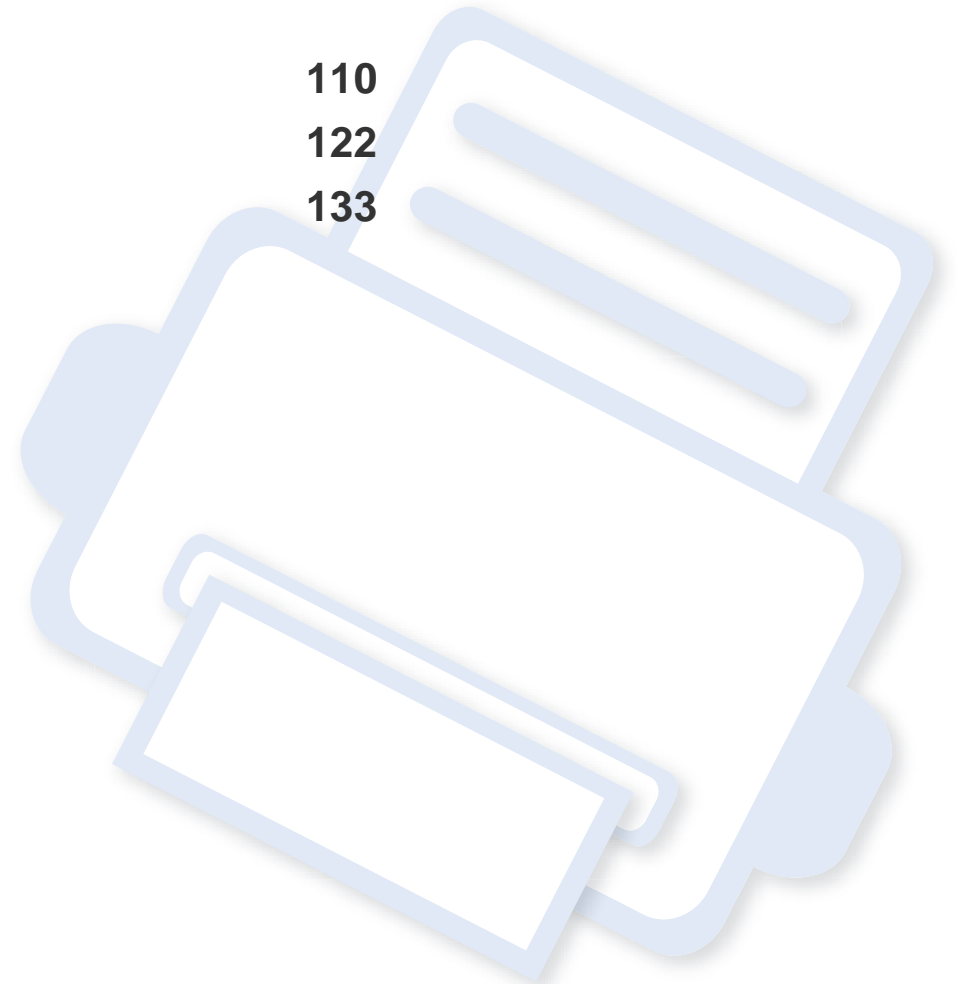

# Technische Daten

## Allgemeine technische Daten



Die nachfolgend aufgeführten technischen Daten können jederzeit ohne vorherige Ankündigung geändert werden. Aktuelle Informationen oder Änderungshinweise finden Sie auf [www.samsung.com](http://www.samsung.com).

	Elemente	Beschreibung
Abmessungen	Breite x Länge x Höhe	<ul style="list-style-type: none"><li>• <b>CLP-41xN Series/CLP-41xNW Series:</b> 420 x 426 x 264 mm</li><li>• <b>CLP-68xND Series/CLP-68xDW Series:</b> 420 x 452,5 x 311,3 mm</li></ul>
	Gewicht	Maschine mit Verbrauchsmaterial <ul style="list-style-type: none"><li>• <b>CLP-41xN Series/CLP-41xNW Series:</b> 16,62 Kg</li><li>• <b>CLP-68xND Series/CLP-68xDW Series:</b> 20,15 Kg</li></ul>
Geräuschpegel <sup>a</sup>	Bereitschaftsmodus	Unter 32 dB(A)
	Druckmodus	<ul style="list-style-type: none"><li>• <b>CLP-41xN Series/CLP-41xNW Series:</b> Unter 50 dB(A)</li><li>• <b>CLP-68xND Series/CLP-68xDW Series:</b> Unter 52 dB(A)</li></ul>
Temperatur	Betrieb	15 bis 30 °C
	Lagerung (verpackt)	-20 bis 50 °C
Feuchtigkeit	Betrieb	20 bis 80% relative Luftfeuchtigkeit
	Lagerung (verpackt)	10 bis 90% relative Luftfeuchtigkeit
Netzspannung <sup>b</sup>	Modelle für 110 Volt	AC 110 - 127 V
	Modelle für 220 Volt	AC 220 - 240 V

# Technische Daten

	Elemente	Beschreibung
<b>Stromverbrauch</b>	<b>Normaler Betrieb</b>	<ul style="list-style-type: none"><li>• <b>CLP-41xN Series/CLP-41xNW Series:</b> Unter 380 W</li><li>• <b>CLP-68xND Series/CLP-68xDW Series :</b> Unter 450 W</li></ul>
	<b>Bereitschaftsmodus</b>	<ul style="list-style-type: none"><li>• <b>CLP-41xN Series/CLP-41xNW Series:</b> Unter 50 W</li><li>• <b>CLP-68xND Series/CLP-68xDW Series :</b> Unter 14 W</li></ul>
	<b>Energiesparmodus</b>	<ul style="list-style-type: none"><li>• <b>CLP-41xN Series/CLP-68xND Series:</b> Unter 1,0 W</li><li>• <b>CLP-41xNW Series:</b> Unter 1,5 W</li><li>• <b>CLP-68xDW Series:</b> Unter 2,0 W</li></ul>
	<b>Standby-Modus</b>	Unter 0,1 W
<b>Drahtlos <sup>c</sup></b>	<b>Modul</b>	SPW-B4319U

a. Schalldruckpegel, ISO 7779. Getestete Konfiguration: Basisinstallation des Geräts, Papierformat A4, einseitiger Druck.

b. Auf dem Typenschild des Geräts finden Sie die richtige Voltzahl (V), die Frequenz (Hertz) und die Stromstärke (A) für Ihr Gerät.

c. Nur Drahtlos-Modelle (siehe „Funktionen nach Modell“ auf Seite 8).

# Technische Daten

## Technische Daten der Druckmedien

Art	Papierformat	Abmessungen	Gewicht/Kapazität <sup>a</sup>			
			CLP-41xN Series CLP-41xNW Series		CLP-68xND Series CLP-68xDW Series	
			Papierfach 1	Manueller Papiereinzug	Papierfach 1 / Optionales Fach	Mehrzweckschacht
Normalpapier <sup>b c</sup>	US-Letter	216 x 279 mm	70 bis 89 g/m <sup>2</sup> • 250 Blatt 80 g/m <sup>2</sup>	70 bis 89 g/m <sup>2</sup> • 1 Blatt	70 bis 90 g/m <sup>2</sup> • Papierfach 1: 250 Blatt 80 g/m <sup>2</sup> • Optionales Fach: 520 Blatt 80 g/m <sup>2</sup>	70 bis 90 g/m <sup>2</sup> • 50 Blatt
	US-Legal	216 x 356 mm				
	US-Folio	216 x 330 mm				
	A4	210 x 297 mm				
	Oficio	216 x 343 mm				
	JIS B5	182 x 257 mm				
	ISO B5	176 x 250 mm				
	US-Executive	184 x 267 mm				
	Erklärung	140 x 216 mm				
	A5	148 x 210 mm				
	105 x 148 mm	70 bis 89 g/m <sup>2</sup> • 150 Blatt 80 g/m <sup>2</sup>		70 bis 90 g/m <sup>2</sup> • 150 Blatt 80 g/m <sup>2</sup> Nicht geeignet für optionales Fach.		
A6						



# Technische Daten

Art	Papierformat	Abmessungen	Gewicht/Kapazität <sup>a</sup>			
			CLP-41xN Series CLP-41xNW Series		CLP-68xND Series CLP-68xDW Series	
			Papierfach 1	Manueller Papiereinzug	Papierfach 1 / Optionales Fach	Mehrzweckschacht
Umschlag	Umschlag Monarch	98 x 191 mm	75 bis 90 g/m <sup>2</sup> • 20 Blatt	75 bis 90 g/m <sup>2</sup> • 1 Blatt	75 bis 90 g/m <sup>2</sup> • 20 Blatt  Nicht geeignet für optionales Fach.	75 bis 90 g/m <sup>2</sup> • 5 Blatt
	Umschlag Nr. 10	105 x 241 mm				
	Umschlag Nr. 9	98 x 225 mm				
	Umschlag DL	110 x 220 mm				
	Umschlag C5	162 x 229 mm				
	Umschlag C6	114 x 162 mm				
Dickes Papier <sup>b c</sup>	Siehe hierzu den Abschnitt zu Normalpapier	Siehe hierzu den Abschnitt zu Normalpapier	90 bis 104 g/m <sup>2</sup> • 50 Blatt 105 g/m <sup>2</sup>	90 bis 104 g/m <sup>2</sup> • 1 Blatt	91 bis 105 g/m <sup>2</sup> • 50 Blatt 105 g/m <sup>2</sup>	91 bis 105 g/m <sup>2</sup> • 10 Blatt
Dickeres Papier <sup>b c</sup>	Siehe hierzu den Abschnitt zu Normalpapier	Siehe hierzu den Abschnitt zu Normalpapier	164 bis 220 g/m <sup>2</sup> • 50 Blatt 220 g/m <sup>2</sup>	164 bis 220 g/m <sup>2</sup> • 1 Blatt	164 bis 220 g/m <sup>2</sup> • 50 Blatt 220 g/m <sup>2</sup>  Nicht geeignet für optionales Fach.	164 bis 220 g/m <sup>2</sup> • 10 Blatt
Dünnes Papier	Siehe hierzu den Abschnitt zu Normalpapier	Siehe hierzu den Abschnitt zu Normalpapier	60 bis 69 g/m <sup>2</sup> • 250 Blatt 70 g/m <sup>2</sup>	60 bis 69 g/m <sup>2</sup> • 1 Blatt	60 bis 70 g/m <sup>2</sup> • 250 Blatt 70 g/m <sup>2</sup>	60 bis 70 g/m <sup>2</sup> • 50 Blatt

# Technische Daten

Art	Papierformat	Abmessungen	Gewicht/Kapazität <sup>a</sup>			
			CLP-41xN Series CLP-41xNW Series		CLP-68xND Series CLP-68xDW Series	
			Papierfach 1	Manueller Papiereinzug	Papierfach 1 / Optionales Fach	Mehrzweckschacht
<b>Baumwolle, Farbe, vorbedruckt</b>	<b>Siehe hierzu den Abschnitt zu Normalpapier</b>	Siehe hierzu den Abschnitt zu Normalpapier	75 bis 90 g/m <sup>2</sup> • 250 Blatt 80 g/m <sup>2</sup>	75 bis 90 g/m <sup>2</sup> • 1 Blatt	75 bis 90 g/m <sup>2</sup> • 250 Blatt 80 g/m <sup>2</sup> Nicht geeignet für optionales Fach.	75 bis 90 g/m <sup>2</sup> • 50 Blatt
<b>Recycelt</b>	<b>Siehe hierzu den Abschnitt zu Normalpapier</b>	Siehe hierzu den Abschnitt zu Normalpapier	70 bis 90 g/m <sup>2</sup> • 250 Blatt 80 g/m <sup>2</sup>	70 bis 90 g/m <sup>2</sup> • 1 Blatt	70 bis 90 g/m <sup>2</sup> • 250 Blatt 80 g/m <sup>2</sup>	70 bis 90 g/m <sup>2</sup> • 50 Blatt
<b>Folien</b>	<b>Letter, Legal, A4</b>	Siehe hierzu den Abschnitt zu Normalpapier	138 bis 146 g/m <sup>2</sup> • 50 Blatt	138 bis 146 g/m <sup>2</sup> • 1 Blatt	138 bis 146 g/m <sup>2</sup> • 50 Blatt Nicht geeignet für optionales Fach.	138 bis 146 g/m <sup>2</sup> • 10 Blatt
<b>Etiketten<sup>d</sup></b>	<b>Letter, Legal, US Folio, A4, JIS B5, ISO B5, Executive, A5</b>	Siehe hierzu den Abschnitt zu Normalpapier	120 bis 150 g/m <sup>2</sup> • 50 Blatt	120 bis 150 g/m <sup>2</sup> • 1 Blatt	120 bis 150 g/m <sup>2</sup> • 50 Blatt Nicht geeignet für optionales Fach.	120 bis 150 g/m <sup>2</sup> • 10 Blatt

# Technische Daten

Art	Papierformat	Abmessungen	Gewicht/Kapazität <sup>a</sup>			
			CLP-41xN Series CLP-41xNW Series		CLP-68xND Series CLP-68xDW Series	
			Papierfach 1	Manueller Papiereinzug	Papierfach 1 / Optionales Fach	Mehrzweckschacht
<b>Grußkarten</b> <sup>b c</sup>	<b>Letter, Legal, US Folio, A4, JIS B5, ISO B5, Executive, A5</b>	Siehe hierzu den Abschnitt zu Normalpapier	121 bis 163 g/m <sup>2</sup> • 50 Blatt	121 bis 163 g/m <sup>2</sup> • 1 Blatt	121 bis 163 g/m <sup>2</sup> • 50 Blatt	121 bis 163 g/m <sup>2</sup> • 10 Blatt   Karteikarten 3 x 5 werden unterstützt
<b>Schreibmaschinenpapier (Bond-Qualität)</b>	<b>Siehe hierzu den Abschnitt zu Normalpapier</b>	Siehe hierzu den Abschnitt zu Normalpapier	105 bis 120 g/m <sup>2</sup> • 50 Blatt	105 bis 120 g/m <sup>2</sup> • 1 Blatt	105 bis 120 g/m <sup>2</sup> • 50 Blatt	105 bis 120 g/m <sup>2</sup> • 10 Blatt
<b>Archivpapier, gestanztes Papier, Briefpapier mit Briefkopf</b>	<b>Siehe hierzu den Abschnitt „Normalpapier“</b>	Siehe hierzu den Abschnitt „Normalpapier“	• 250 Blatt	• 1 Blatt	• 250 Blatt	• 50 Blatt

# Technische Daten

Art	Papierformat	Abmessungen	Gewicht/Kapazität <sup>a</sup>			
			CLP-41xN Series CLP-41xNW Series		CLP-68xND Series CLP-68xDW Series	
			Papierfach 1	Manueller Papiereinzug	Papierfach 1 / Optionales Fach	Mehrzweckschacht
Fotoglanzpapier <sup>b</sup>	Letter, A4, Postkarte 4x6	Siehe hierzu den Abschnitt „Normalpapier“	111 bis 130 g/m <sup>2</sup> • 30 Blatt	111 bis 130 g/m <sup>2</sup> • 1 Blatt	111 bis 130 g/m <sup>2</sup> für Fach 1 • Papierfach 1: 30 Blatt • Optionales Fach: 50 Blatt	111 bis 130 g/m <sup>2</sup> • 5 Blatt
		Siehe hierzu den Abschnitt „Normalpapier“	131 bis 175 g/m <sup>2</sup> • 30 Blatt	131 bis 175 g/m <sup>2</sup> • 1 Blatt	131 bis 175 g/m <sup>2</sup> • Papierfach 1: 30 Blatt • Optionales Fach: 50 Blatt	131 bis 175 g/m <sup>2</sup> • 5 Blatt
		Siehe hierzu den Abschnitt „Normalpapier“	176 bis 220 g/m <sup>2</sup> • 30 Blatt	176 bis 220 g/m <sup>2</sup> • 1 Blatt	176 bis 220 g/m <sup>2</sup> • Papierfach 1: 30 Blatt • Optionales Fach: 50 Blatt	176 bis 220 g/m <sup>2</sup> • 5 Blatt

# Technische Daten

Art	Papierformat	Abmessungen	Gewicht/Kapazität <sup>a</sup>			
			CLP-41xN Series CLP-41xNW Series		CLP-68xND Series CLP-68xDW Series	
			Papierfach 1	Manueller Papiereinzug	Papierfach 1 / Optionales Fach	Mehrweckschacht
<b>Mindestgröße (benutzerdefiniert)</b>		<ul style="list-style-type: none"> <li>• <b>Papierfach 1:</b> 98 x 127 mm</li> <li>• <b>Optionales Fach:</b> 148,5 x 210 mm</li> <li>• <b>Mehrweckschacht Manueller Einzug:</b> 76 x 127 mm</li> </ul>	60 bis 220 g/m <sup>2</sup>	60 bis 220 g/m <sup>2</sup>	<ul style="list-style-type: none"> <li>• 60 bis 220 g/m<sup>2</sup> für Fach 1</li> <li>• 60 bis 163 g/m<sup>2</sup></li> </ul>	60 bis 220 g/m <sup>2</sup>
<b>Maximalgröße (benutzerdefiniert)</b>	216 x 356 mm					

a. Die maximale Kapazität kann je nach Gewicht und Dicke des Druckmediums und den Umgebungsbedingungen variieren.

b. Postkarten 4 x 6 werden unterstützt von Fach 1, manueller Einzug und Mehrweckschacht

c. Karteikarte (3 x 5) wird von Manuellem Papiereinzug und Mehrweckfach unterstützt.

d. Die Glätte der in diesem Gerät verwendeten Etiketten muss zwischen 100 und 250 (Sheffield) liegen. Dies ist der numerische Glättegrad.

# Technische Daten

## Systemanforderungen

### Microsoft® Windows®

Betriebssystem	Voraussetzungen (empfohlen)		
	CPU	Arbeitsspeicher	Freier Festplattenspeicher
Windows® XP	Intel® Pentium® III 933 MHz (Pentium IV 1 GHz)	128 MB (256 MB)	1,5 GB
Windows Server® 2003	Intel® Pentium® III 933 MHz (Pentium IV 1 GHz)	128 MB (512 MB)	1,25 GB bis 2 GB
Windows Server® 2008	Intel® Pentium® IV 1 GHz (Pentium IV 2 GHz)	512 MB (2 GB)	10 GB
Windows Vista®	Intel® Pentium® IV 3 GHz	512 MB (1 GB)	15 GB
Windows® 7	Intel® Pentium® IV 1 GHz 32- oder 64-Bit-Prozessor oder höher	1 GB (2 GB)	16 GB
	<ul style="list-style-type: none"><li>• Unterstützung von DirectX® 9-Grafik mit 128 MB Speicher (zur Aktivierung des Designs „Aero“).</li><li>• DVD-R/W Laufwerk</li></ul>		
Windows Server® 2008 R2	Intel® Pentium® IV 1 GHz (x86) oder 1,4 GHz (x64) Prozessor (2 GHz oder schneller)	512 MB (2 GB)	10 GB



- Internet Explorer 6.0 oder höher ist die Mindestvoraussetzung für alle Windows-Betriebssysteme.
- Die Software kann nur von Benutzern mit Administratorrechten installiert werden.
- **Windows Terminal Services** ist mit Ihrem Gerät kompatibel.

# Technische Daten

## Mac

Betriebssystem	Voraussetzungen (empfohlen)		
	CPU	Arbeitsspeicher	Freier Festplattenspeicher
<b>Mac OS X 10.4</b>	<ul style="list-style-type: none"><li>• Intel®-Prozessoren</li><li>• PowerPC G4/G5</li></ul>	<ul style="list-style-type: none"><li>• 128 MB für einen PowerPC-basierten Mac (512 MB)</li><li>• 512 MB für Intel-basierte Mac-Systeme (1 GB)</li></ul>	1 GB
<b>Mac OS X 10.5</b>	<ul style="list-style-type: none"><li>• Intel®-Prozessoren</li><li>• PowerPC G4/G5, 867 MHz oder schneller</li></ul>	512 MB (1 GB)	1 GB
<b>Mac OS X 10.6</b>	<ul style="list-style-type: none"><li>• Intel®-Prozessoren</li></ul>	1 GB (2 GB)	1 GB
<b>Mac OS X 10.7</b>	<ul style="list-style-type: none"><li>• Intel®-Prozessoren</li></ul>	2 GB	4 GB

# Technische Daten

## Linux

Elemente	Anforderungen
<b>Betriebssystem</b>	Redhat® Enterprise Linux WS 4, 5 (32/64 Bit) Fedora Core 5 - 13 (32/64 Bit) SuSE Linux 10.1 (32 Bit) OpenSuSE® 10.2, 10.3, 11.0, 11.1, 11.2 (32/64 Bit) Mandriva 2007, 2008, 2009, 2009.1, 2010 (32/64 Bit) Ubuntu 6.06, 6.10, 7.04, 7.10, 8.04, 8.10, 9.04, 9.10, 10.04 (32/64 Bit) SuSE Linux Enterprise Desktop 10, 11 (32/64 Bit) Debian 4.0, 5.0 (32/64 Bit)
<b>CPU</b>	Pentium IV 2.4GHz (Intel Core™2)
<b>Arbeitsspeicher</b>	512 MB (1 GB)
<b>Freier Festplattenspeicher</b>	1 GB (2 GB)

## Unix

Elemente	Anforderungen
<b>Betriebssystem</b>	Sun Solaris 9, 10 (x86, SPARC) HP-UX 11.0, 11i v1, 11i v2, 11i v3 (PA-RISC, Itanium) IBM AIX 5.1, 5.2, 5.3, 5.4
<b>Freier Festplattenspeicher</b>	Bis zu 100 MB



## Netzwerkumgebung



Nur Modelle für Netzwerk und Drahtlosnetzwerk (siehe „Funktionen nach Modell“ auf Seite 8).

Sie müssen am Gerät die Netzwerkprotokolle einrichten, um es als Netzwerkdrucker verwenden zu können. Die folgende Tabelle zeigt, welche Netzwerkumgebungen vom Gerät unterstützt werden.

Elemente	Technische Daten
<b>Netzwerkschnittstelle</b>	<ul style="list-style-type: none"><li>• Ethernet 10/100/1000 Base TX, drahtgebundenes LAN</li><li>• 802.11b/g/n Wireless LAN</li></ul>
<b>Netzwerkbetriebssystem</b>	<ul style="list-style-type: none"><li>• Windows® XP, Windows Server® 2003, Windows Vista®, Windows® 7, Windows Server® 2008 R2</li><li>• Verschiedene Linux-Betriebssysteme</li><li>• Mac OS X 10.4 bis 10.7</li><li>• UNIX OS</li></ul>
<b>Netzwerkprotokolle</b>	<ul style="list-style-type: none"><li>• TCP/IPv4</li><li>• DHCP, BOOTP</li><li>• DNS, WINS, Bonjour, SLP, UPnP</li><li>• Standard TCP/IP Printing (RAW), LPR, IPP, WSD</li><li>• SNMPv 1/2/3, HTTP, IPSec</li><li>• TCP/IPv6 (DHCP, DNS, RAW, LPR, SNMPv 1/2/3, HTTP, IPSec)</li></ul>
<b>WLAN-Sicherheit</b>	<ul style="list-style-type: none"><li>• Authentifizierung: Offenes System, Gemeinsamer Schlüssel, WPA Personal, WPA2 Personal (PSK)</li><li>• Verschlüsselung: WEP64, WEP128, TKIP, AES</li></ul>

# Konformitätshinweise

Dieses Gerät wurde für herkömmliche Arbeitsumgebungen konzipiert und entspricht bestimmten Konformitätsanforderungen.

## Hinweis zur Sicherheit des verwendeten Lasers

Der Drucker entspricht den in DHHS 21 CFR, Kapitel 1, Unterkapitel J für Laserprodukte der Klasse I (1) festgelegten US-Vorschriften. In anderen Ländern ist der Drucker gemäß den Vorschriften von IEC 60825-1 als Laserprodukt der Klasse I zugelassen. 2007.

Laserprodukte der Klasse I gelten als nicht gefährlich. Das Lasersystem und der Drucker sind so ausgelegt, dass Laserstrahlung während des Normalbetriebs, der Wartungsarbeiten durch Benutzer oder unter vorgeschriebenen Servicebedingungen oberhalb der Werte der Klasse I niemals auf Menschen einwirken kann.

## Warnung

Das Gerät niemals betreiben oder warten, wenn die Sicherheitsabdeckung der Laser- / Scannereinheit entfernt ist. Der unsichtbare reflektierte Strahl könnte Ihre Augen verletzen.

Beachten Sie bitte bei der Verwendung des Geräts die nachfolgenden Sicherheitsbestimmungen, um die Gefahr eines Feuers, eines elektrischen Schlags oder einer Verletzung auszuschließen:



CAUTION - CLASS 3B. INVISIBLE LASER RADIATION WHEN OPEN. AVOID EXPOSURE TO THE BEAM.

DANGER - INVISIBLE LASER RADIATION WHEN OPEN. AVOID DIRECT EXPOSURE TO BEAM.

DANGER - KLASSE 3B. UNSICHTBARE LASERSTRAHLUNG, WENN OFFEN. STRAHLENAUSSETZUNG VERMEIDEN.

VORSICHT - UNSICHTBARE LASERSTRAHLUNG KLASSE 3 B, WENN ABDECKUNG GEÖFFNET. NICHT DEM STRAHL AUSSETZEN.

ATTENZIONE - CLASSE 3B. RADIZIONI LASER INVISIBILI CON IL DISPOSITIVO APERTO. EVITARE L'ESPOSIZIONE AL RAGGIO.

PRECAUCIÓN - RADIACIÓN LÁSER INVISIBLE DE CLASE 3B PRESENTE AL ABRIR. EVITE LA EXPOSICIÓN AL HAZ.

PERIGO - CLASSE 3B. RADIAÇÃO LASER INVISÍVEL AO ABRIR. EVITE EXPOSIÇÃO DIRECTA AO FEIXE.

GEVAAR - KLASSE 3B. ONZICHTBARE LASERSTRALING INDIEN GEOPEND. VERMIJD BLOOTSTELLING AAN DE STRAAL.

ADVARSEL - KLASSE 3B. USYNLIG LASERSTRÅLING VED ÅBNING. UNNGÅ UDSÆTTELSE FOR STRÅLING.

ADVARSEL - KLASSE 3B. USYNLIG LASERSTRÅLING NÅR DEKSEL ÅPNES. UNNGÅ EKSPONERING FOR STRÅLEN.

VARNING - KLASSE 3B OSYNLIG LASERSTRÅLNING NÅR DENNA DEL ÅR ÖPPNAD. STRÅLEN ÅR FARLIG.

VAROITUS - LUOKAN 3B NÄKYMÄTTÖMÄLLE LASER-SÄTEILYÄ AVATTUNA. VÄLTÄ ALTISTUMISTA SÄTEELLE.

注意 - CLASS 3B. 严禁打开，以免被不可见激光辐射泄漏灼伤

주의 - 열리면 등급 3B 비가시 레이저 방사선 이 방출됩니다. 광선에 노출을 피하십시오.

# Konformitätshinweise

## Ozonemission



Die Ozon-Emissionsrate dieses Produkts liegt unter 0,1 ppm. Da Ozon schwerer als Luft ist, sollte das Gerät an einem gut belüfteten Ort aufgestellt sein.

## Strom sparen



Dieser Drucker verfügt über einen Stromsparmodus, der den Stromverbrauch verringert, wenn das Gerät nicht aktiv verwendet wird.

Wenn der Drucker über einen längeren Zeitraum keine Daten empfängt, wird der Stromverbrauch automatisch reduziert.

ENERGY STAR und das ENERGY STAR-Logo sind eingetragene Marken in den USA.

Weitere Informationen zum ENERGY STAR-Programm finden Sie unter <http://www.energystar.gov>

Bei Modellen, die gemäß ENERGY STAR zertifiziert sind, befindet sich das ENERGY STAR Etikett auf dem Gerät. Überprüfen Sie, ob Ihr Gerät gemäß ENERGY STAR zertifiziert ist.

## Recycling



Entsorgen Sie das Verpackungsmaterial dieses Produkts auf umweltverträgliche Weise.

## Nur China

### 回收和再循环

为了保护环境，我公司已经为废弃的产品建立了回收和再循环系统。我们会为您无偿提供回收同类废旧产品的服务。

当您要废弃您正在使用的产品时，请您及时与授权耗材更换中心取得联系，我们会及时为您提供服务。

### 中国能效标识

型号	能效等级	典型能耗 (kW·h)
CLP-415N/ CLP-415NW	1	1.33
CLP-680ND/CLP-680DW	1	1.62

依据国家标准 GB 25956-2010

# Konformitätshinweise

## Fachgerechte Entsorgung des Produkts (Waste Electrical & Electronic Equipment, WEEE)

(In den Ländern der Europäischen Union und anderen europäischen Ländern mit einem separaten Sammelsystem)



Dieses Zeichen auf dem Produkt, auf Zubehör oder auf der Dokumentation zeigt an, dass das Produkt und sein elektronisches Zubehör (z. B. Ladegerät, Kopfhörer, USB-Kabel) nach Ende seiner Lebensdauer nicht mit anderem Haushaltsmüll entsorgt werden darf. Entsorgen Sie dieses Gerät und Zubehörteile bitte getrennt von anderen Abfällen, um der Umwelt bzw. der menschlichen Gesundheit nicht durch unkontrollierte Müllbeseitigung zu schaden. Helfen Sie mit, das Altgerät und Zubehörteile fachgerecht zu entsorgen, um die nachhaltige Wiederverwertung von stofflichen Ressourcen zu fördern.

Private Nutzer wenden sich an den Händler, bei dem das Produkt gekauft wurde, oder kontaktieren die zuständigen Behörden, um in Erfahrung zu bringen, wo sie das Altgerät bzw. Zubehörteile für eine umweltfreundliche Entsorgung abgeben können.

Geschäftliche Benutzer sollten sich an ihren Lieferanten wenden und die Bedingungen des Kaufvertrags prüfen. Dieses Produkt und elektronische Zubehörteile dürfen nicht zusammen mit anderem Gewerbemüll entsorgt werden.

## (Nur Vereinigte Staaten von Amerika)

Elektronikabfälle nur über eine zugelassene Recyclingstelle entsorgen. Um die nächstgelegene Recyclingstelle zu finden, informieren Sie sich auf unserer Website: [www.samsung.com/recyclingdirect](http://www.samsung.com/recyclingdirect) - Oder rufen Sie an: (877) 278 - 0799

## Nur Taiwan

### 警告

本電池如果更換不正確會有爆炸的危險  
請依製造商說明書處理用過之電池

## Ausstrahlung von Funkfrequenzen

### FCC-Informationen für den Benutzer

Dieses Gerät entspricht Teil 15 der FCC-Bestimmungen. Der Betrieb unterliegt den folgenden zwei Bedingungen:

- Dieses Gerät darf keine schädigenden Störungen verursachen.
- Dieses Gerät muss Störungen empfangen können, selbst wenn diese ggf. Betriebsstörungen zur Folge haben.

# Konformitätshinweise

Bei Tests wurde festgestellt, dass dieses Gerät den Grenzwerten eines digitalen Geräts der Klasse B gemäß Teil 15 der FCC-Bestimmungen entspricht. Diese Grenzwerte sind so definiert, dass sie ausreichenden Schutz gegen schädigende Störungen in einer Wohnumgebung gewährleisten. Von diesem Gerät wird Energie in Form von Funkfrequenzen erzeugt, verwendet und womöglich ausgestrahlt, die, falls das Gerät nicht ordnungsgemäß installiert und verwendet wird, zu Störungen des Funkverkehrs führen kann. Es kann nicht garantiert werden, dass in einer bestimmten Installation keine Störungen auftreten. Falls dieses Gerät den Rundfunk- oder Fernsehempfang stört, was durch Aus- und Einschalten des Geräts festgestellt werden kann, wird dem Benutzer empfohlen, die Störungen durch eine oder mehrere der folgenden Maßnahmen zu korrigieren:

- Richten Sie die Empfangsantenne neu aus oder bringen Sie sie an einem anderen Ort an.
- Erhöhen Sie den Abstand zwischen dem Gerät und dem Empfangsgerät.
- Schließen Sie das Gerät an einen anderen Stromkreis als den des Empfangsgeräts an.
- Wenn Sie Hilfe benötigen, wenden Sie sich an Ihren Vertragshändler oder an einen Rundfunk- und Fernsehtechniker.



Am Gerät vorgenommene Änderungen, die von dem für die Einhaltung der Bestimmungen verantwortlichen Hersteller nicht ausdrücklich genehmigt wurden, können die Betriebserlaubnis des Geräts erlöschen lassen.

## Kanadische Bestimmungen zu Funkstörungen

Dieses digitale Gerät erfüllt die Grenzwerte der Klasse B für Funkstörungen aus digitalen Geräten, wie sie in der Norm für Interferenzen verursachende Geräte, „Digital Apparatus“, ICES-003, von Industry and Science Canada festgelegt wurden.

Cet appareil numérique respecte les limites de bruits radioélectriques applicables aux appareils numériques de Classe B prescrites dans la norme sur le matériel brouilleur : « Appareils Numériques », ICES-003 édictée par l'Industrie et Sciences Canada.

# Konformitätshinweise

## Vereinigte Staaten von Amerika

### US-Bundesbehörde für Kommunikation (FCC)

#### Sendeanlage gemäß Teil 15 der FCC-Bestimmungen

In Ihrem Druckersystem befinden sich u. U. Niederleistungsgeräte zur drahtlosen Kommunikation über hochfrequente Strahlung, die im Frequenzbereich von 2,4/5 GHz betrieben werden. Dieser Abschnitt ist nur zu beachten, wenn die entsprechenden Geräte vorhanden sind. Diese Angabe finden Sie auf dem Typenschild des Systems.

In Ihrem System enthaltene drahtlose Kommunikationsgeräte sind nur dann für die Verwendung in den Vereinigten Staaten von Amerika zugelassen, wenn auf dem Typenschild des Systems eine FCC-Kennnummer vorhanden ist.

In einer allgemeinen FCC-Richtlinie wird ein Sicherheitsabstand von 20 cm zwischen dem Gerät und dem menschlichen Körper (außer Gliedmaßen) vorgeschrieben. Wenn die drahtlosen Geräte eingeschaltet sind, sollte der Benutzer einen Abstand von mindestens 20 cm zu diesem Gerät einhalten. Die Leistungsabgabe des oder der in Ihrem Drucker enthaltenen drahtlosen Geräte liegt weit unter dem in den FCC-Bestimmungen festgelegten Grenzwert für die Belastung durch hochfrequente Strahlung.

Dieser Sendeapparat darf nicht in Verbindung mit einer anderen Antenne oder einem anderen Sendeapparat betrieben werden.

Der Betrieb dieses Geräts unterliegt zwei Bedingungen: (1) Es erzeugt keine schädigenden bzw. störenden Interferenzen. (2) Es muss alle eingehenden Interferenzen empfangen, selbst wenn diese ggf. Betriebsstörungen zur Folge haben.



Drahtlose Geräte müssen nicht vom Benutzer gewartet werden. Nehmen Sie keinerlei Änderungen an drahtlosen Geräten vor. Die Manipulation eines drahtlosen Geräts führt zum Erlöschen der Betriebserlaubnis. Wenden Sie sich zu Wartungszwecken an den Hersteller.

### FCC-Erklärung für die Verwendung drahtloser Kommunikationsgeräte:



Bei der Installation oder beim Betrieb dieser Kombination aus Sendeapparat und Antenne kann der Grenzwert von 1 mW/cm<sup>2</sup> für die Belastung durch hochfrequente Strahlung überschritten werden, wenn der Abstand zur Antenne zu gering ist. Daher sollte der Benutzer immer einen Sicherheitsabstand von 20 cm zur Antenne einhalten. Dieses Gerät darf nicht mit einer anderen Sendeanlage oder einer anderen Sendeantenne verbunden werden.

# Konformitätshinweise

## Nur Russland



AB57

## Nur Deutschland

Das Gerät ist nicht für die Benutzung am Bildschirmarbeitsplatz gemäß BildscharbV vorgesehen.

## Nur Türkei

- **RoHS**  
EEE Yönetmeliğine Uygundur.  
This EEE is compliant with RoHS.
- Bu ürünün ortalama yaşam süresi 7 yıl, garanti süresi 2 yıldır.

## Austausch des montierten Steckers (nur Großbritannien)

### Wichtig

Das Netzkabel für dieses Gerät ist mit einem herkömmlichen Stecker (BS 1363) ausgerüstet, der mit einer 13-A-Sicherung abgesichert ist. Wenn Sie die Sicherung prüfen und austauschen, müssen Sie sie durch die korrekte 13-A-Sicherung ersetzen. Anschließend müssen Sie die Abdeckung der Sicherung wieder anbringen. Sie dürfen die Stecker ohne geeignete Abdeckung der Sicherung nicht verwenden. Falls Sie die Abdeckung verloren haben, besorgen Sie zunächst eine geeignete Abdeckung für die Sicherung und montieren diese, bevor Sie den Stecker wieder verwenden.

Wenden Sie sich an den Fachhändler, bei dem Sie das Gerät erworben haben.

Der mit 13 Ampere abgesicherte Stecker ist der am häufigsten in Großbritannien eingesetzte Stecker und sollte geeignet sein. In einigen, hauptsächlich älteren Gebäuden gibt es jedoch keine normalen Steckdosen für 13-A-Stecker. In diesen Fällen benötigen Sie einen geeigneten Steckeradapter. Entfernen Sie nicht den gegossenen Stecker.

# Konformitätshinweise



Wenn Sie den gegossenen Stecker abschneiden, sollten Sie ihn sofort entsorgen. Es ist nicht möglich oder zulässig, den Stecker erneut zu verkabeln und anzuschließen, sonst besteht die Gefahr eines elektrischen Schlags, wenn Sie den Stecker in eine Steckdose stecken.

## Wichtige Warnung



Dieses Gerät muss geerdet werden.

Die Adern im Netzkabel sind wie folgt farbcodiert:

- **Grün und gelb:** Erde
- **Blau:** N-Leiter
- **Braun:** Spannungsführender Leiter

Gehen Sie wie folgt vor, wenn die Adern im Netzkabel nicht den auf dem Stecker markierten Farben entsprechen:

Schließen Sie das grün-gelbe Kabel an den Stift an, der entweder mit „E“ oder dem Sicherheitssymbol für die Erdung beschriftet ist oder der grün oder grün-gelb ist.

Schließen Sie das blaue Kabel an den Stift an, der mit „N“ beschriftet oder schwarz ist.

Schließen Sie das braune Kabel an den Stift an, der mit „L“ beschriftet oder rot ist.

Im Stecker, Adapter oder auf der Verteilerplatine muss sich eine 13-A-Sicherung befinden.

## CE-Konformitätserklärung (EU-Mitgliedsstaaten)

### Prüfung und Zertifizierung

Wir, Samsung Electronics, erklären hiermit, dass die Produkte der [CLP-41xN Series/CLP-68xND Series] den wesentlichen Anforderungen und allen anderen relevanten Bestimmungen der folgenden Richtlinien entsprechen:  
Niederspannungsrichtlinie (2006/95/EG), EMV-Richtlinie (2004/108/EG)



Hiermit erklärt Samsung Electronics, dass dieses [CLP-41xNW Series/CLP-68xDW Series] Gerät die wesentlichen Anforderungen und weitere Normen der R&TTE-Richtlinie (1999/5/EC) erfüllt.

Die Konformitätserklärung kann unter [www.samsung.com](http://www.samsung.com) eingesehen werden. Wählen Sie „Support“ > „Download-Center“ und geben Sie den Namen Ihres Druckers (MFP) ein, um das EU-Dokument aufzurufen.

**1. Januar 1995:** Richtlinie 2006/95/EC des Rates zur Angleichung der Rechtsvorschriften der Mitgliedsstaaten für Niederspannungsgeräte.

**1. Januar 1996:** Richtlinie 2004/108/EC des Rates zur Angleichung der Rechtsvorschriften der Mitgliedsstaaten über die elektromagnetische Verträglichkeit.



# Konformitätshinweise

**9. März 1999:** Richtlinie 1999/5/EC des Rates über Funkanlagen und Telekommunikationsendeinrichtungen und die gegenseitige Anerkennung ihrer Konformität. Eine komplette Erklärung mit Definitionen der relevanten Richtlinien und Normen kann bei Ihrem Vertreter von Samsung Electronics Co., Ltd. angefordert werden.

## EC-Zertifizierung

---

Zertifizierung gemäß 1999/5/EC Radio Equipment & Telecommunications Terminal Equipment Directive (FAX) (EU-Richtlinie zu Funkanlagen und Telekommunikationsendeinrichtungen)

Diesem Samsung-Produkt wird durch Samsung bescheinigt, dass es gemäß der Richtlinie 1999/5/EC konform ist mit den Standards für paneuropäische Einzelanschlüsse an das öffentliche Telefonnetz (PSTN - Public Switched Telephone Network). Das Produkt ist so konstruiert, dass es an öffentlichen Telefonnetzen und kompatiblen Nebenstellenanlagen der europäischen Länder angeschlossen und betrieben werden kann:

Bei Problemen wenden Sie sich bitte zunächst an das Euro QA Lab von Samsung Electronics Co., Ltd.

Das Produkt ist gemäß TBR21 getestet worden. Um bei der Nutzung und Verwendung von Endgeräten, die mit diesem Standard konform sind, Hilfestellung zu geben, hat das ETSI (European Telecommunication Standards Institute) ein konsultatives Dokument herausgegeben (EG 201 121). Es enthält Hinweise und listet weitere Erfordernisse auf, um die Netzwerk-Kompatibilität mit TBR21-Endgeräten zu gewährleisten. Das Produkt ist so konstruiert, dass es alle relevanten und in diesem Dokument aufgeführten Anforderungen erfüllt bzw. vollständig damit kompatibel ist.

## Informationen zur Funkzulassung in Europa (für Produkte mit Sendeanlagen, die von der EU zugelassen wurden)

---

In Ihrem Druckersystem für den privaten oder kommerziellen Gebrauch können Niederleistungsgeräte zur drahtlosen Kommunikation über hochfrequente (HF) Strahlung verbaut sein, die im Frequenzbereich von 2,4/5 GHz betrieben werden. Dieser Abschnitt ist nur zu beachten, wenn die entsprechenden Geräte vorhanden sind. Diese Angabe finden Sie auf dem Typenschild des Systems.



Die im System ggf. vorhandenen drahtlosen Geräte dürfen nur dann in EU-Ländern und angegliederten Bereichen verwendet werden, wenn das System mit dem CE-Kennzeichen mit einer amtlichen Registriernummer und mit einem Warnsymbol versehen ist.

# Konformitätshinweise

Die Leistungsabgabe des oder der in Ihrem Drucker enthaltenen drahtlosen Kommunikationsgeräte liegt weit unter dem von der EU in der R&TTE-Richtlinie festgelegten Grenzwert für die Belastung durch hochfrequente Strahlung.

## Europäische Staaten, in denen der drahtlose Betrieb gestattet ist:

EU-Länder

## Europäische Staaten, in denen der Betrieb eingeschränkt gestattet ist:

EU

In Frankreich darf das Gerät möglicherweise nur in Innenräumen verwendet werden.

EEA/EFTA-Länder

Derzeit keine Beschränkung

## Nur Israel

מס' אישור אלחוטי של משרד התקשורת הוא 51-30319  
אסור להחליף את האנטנה המקורית של המכשיר,  
ולא לעשות בו כל שינוי טכני אחר.

## Angaben zur Konformität

### Hinweise zu drahtlosen Kommunikationsgeräten

In Ihrem Druckersystem befinden sich u. U. Niederleistungsgeräte zur drahtlosen Kommunikation über hochfrequente Strahlung, die im Frequenzbereich von 2,4/5 GHz betrieben werden. Der folgende Abschnitt enthält allgemeine Hinweise, die beim Betrieb eines drahtlosen Kommunikationsgeräts zu beachten sind.

Zusätzliche Beschränkungen, Vorsichtsmaßnahmen und Hinweise für bestimmte Länder finden Sie in den Abschnitten zu den entsprechenden Ländern (oder Ländergruppen). Die drahtlosen Geräte in Ihrem System sind nur für den Betrieb in den Ländern zugelassen, die in den Hinweisen zur Funkzulassung auf dem Aufkleber mit den Systemspezifikationen aufgeführt sind. Wenn das Land, in dem Sie das drahtlose Gerät verwenden, nicht aufgeführt ist, wenden Sie sich bezüglich der entsprechenden Anforderungen an Ihre lokale Funkzulassungsbehörde. Für drahtlose Geräte gelten genaue Zulassungsbestimmungen, und möglicherweise ist die Verwendung nicht gestattet.

# Konformitätshinweise

Die Leistungsabgabe der in Ihrem Drucker enthaltenen drahtlosen Geräte liegt weit unter den derzeit bekannten Grenzwerten für die Belastung durch hochfrequente Strahlung. Da die drahtlosen Geräte (die möglicherweise in Ihrem Drucker enthalten sind) weniger Strahlung abgeben als in den Sicherheitsvorschriften für hochfrequente Strahlung zugelassen ist, geht der Hersteller davon aus, dass diese Geräte keine Gefahr darstellen. Unabhängig vom Strahlungsniveau sollte während des normalen Gebrauchs möglichst wenig Kontakt mit dem menschlichen Körper bestehen.

Als allgemeine Richtlinie wird die Einhaltung eines Sicherheitsabstands von 20 cm zwischen dem Gerät und dem menschlichen Körper (außer Gliedmaßen) empfohlen. Wenn die drahtlosen Geräte eingeschaltet sind und Daten senden, sollte der Benutzer einen Abstand von mindestens 20 cm zu diesem Gerät einhalten.

Dieser Sendeapparat darf nicht in Verbindung mit einer anderen Antenne oder einem anderen Sendeapparat betrieben werden.

Unter bestimmten Bedingungen gelten besondere Einschränkungen für drahtlose Geräte. Nachfolgend sind Beispiele gängiger Einschränkungen aufgeführt:



Die drahtlose Funkkommunikation kann die Funktionsweise der Einrichtungen in Verkehrsflugzeugen stören. Die aktuellen Vorschriften für den Flugverkehr verlangen, dass drahtlose Geräte in Flugzeugen ausgeschaltet bleiben. Zu diesen Geräten gehören z. B. IEEE 802.11- (auch drahtloses Ethernet genannt) und Bluetooth-Kommunikationsgeräte.



In Umgebungen, in denen die Gefahr einer Störung anderer Geräte oder Dienste schädlich ist oder als schädlich eingestuft wird, kann die Möglichkeit des Betriebs eines drahtlosen Geräts eingeschränkt bzw. gänzlich unzulässig sein. Dazu gehören z. B. Flughäfen, Krankenhäuser und Umgebungen mit entzündlichen Gasen. Sollten Sie sich bezüglich der für den Betrieb von drahtlosen Geräten geltenden Einschränkungen unsicher sein, wenden Sie sich für den Erhalt einer Genehmigung an die zuständige Behörde, bevor Sie ein drahtloses Gerät verwenden oder einschalten.



Die für den Betrieb von drahtlosen Geräten geltenden Einschränkungen variieren von Land zu Land. Da Ihr System mit einem drahtlosen Gerät ausgestattet ist, wenden Sie sich vor Reiseantritt bei Unklarheiten bezüglich der für den Betrieb eines drahtlosen Gerätes im Zielland geltenden Einschränkungen an die zuständigen Funkzulassungsbehörden.



Wenn Ihr System mit einem intern integrierten drahtlosen Gerät ausgestattet ist, betreiben Sie das drahtlose Gerät nur, wenn alle Abdeckungen und Abschirmungen vorhanden sind und das System vollständig montiert ist.



Drahtlose Geräte müssen nicht vom Benutzer gewartet werden. Nehmen Sie keinerlei Änderungen an drahtlosen Geräten vor. Die Manipulation eines drahtlosen Geräts führt zum Erlöschen der Betriebserlaubnis. Wenden Sie sich zu Wartungszwecken an den Hersteller.



Verwenden Sie ausschließlich Treiber, die für das Land, in dem das Gerät verwendet wird, zugelassen sind. Weitere Informationen finden Sie im Systemwiederherstellungs-Kit oder beim technischen Support des Herstellers.

# Konformitätshinweise

Nur China

产品中有害有害物质或元素的名称及含量

部件名称	有害有害物质或元素					
	铅 (Pb)	汞 (Hg)	镉 (Cd)	六价铬 (Cr <sup>6+</sup> )	多溴联苯 (PBB)	多溴联苯醚 (PBDE)
塑料	○	○	○	○	○	○
金属 (机箱)	X	○	○	○	○	○
印刷电路部件 (PCA)	X	○	○	○	○	○
电缆 / 连接器	X	○	○	○	○	○
电源设备	X	○	○	○	○	○
电源线	X	○	○	○	○	○
机械部件	X	○	○	○	○	○
卡盒部件	X	○	○	○	○	○
定影部件	X	○	○	○	○	○
扫描仪部件 - CCD (如果有)	X	X	○	○	○	○
扫描仪部件 - 其它 (如果有)	X	○	○	○	○	○
印刷电路板部件 (PBA)	X	○	○	○	○	○
墨粉	○	○	○	○	○	○
滚筒	○	○	○	○	○	○

○：表示该有害有害物质在该部件所有均质材料中的含量均在 SJ/T 11363-2006 标准规定的限量要求以下。

X：表示该有害有害物质至少在该部件的某一均质材料中的含量超出 SJ/T 11363-2006 标准规定的限量要求。

以上表为目前本产品含有有害有害物质的信息。本信息由本公司的配套厂家提供，经本公司审核后而做成，本产品的部分部件含有有害有害物质，这些部件是在现有科学技术水平下暂时无可替代物质，但三星电子将会一直为满足 SJ/T 11363-2006 标准而做不懈的努力。

# Copyright

© 2012 Samsung Electronics Co., Ltd. Alle Rechte vorbehalten.

Dieses Benutzerhandbuch dient ausschließlich zu Informationszwecken. Alle hier enthaltenen Informationen können jederzeit ohne vorherige Ankündigung geändert werden.

Samsung Electronics haftet nicht für direkte oder indirekte Schäden infolge oder in Verbindung mit der Benutzung dieses Benutzerhandbuches.

- Samsung und das Samsung-Logo sind Marken von Samsung Electronics Co., Ltd.
- Microsoft, Windows, Windows Vista, Windows 7 und Windows Server 2008 R2 sind eingetragene Marken oder Marken der Microsoft Corporation.
- Google, Picasa, Google Docs, Android und Gmail sind entweder eingetragene Markenzeichen oder Marken von Google Inc.
- Google Cloud Print ist ein Markenzeichen von Google Inc.
- iPad, iPhone, iPod Touch, Mac und Mac OS sind Warenzeichen von Apple Inc., registriert in den Vereinigten Staaten von Amerika und anderen Ländern. AirPrint und das AirPrint-Logo sind Markenzeichen von Apple Inc.
- Alle anderen Marken- oder Produktnamen sind Marken ihrer jeweiligen Firmen oder Organisationen.

Informationen zur Open-Source-Lizenz finden Sie in der Datei „**LICENSE.txt**“ auf der mitgelieferten CD-ROM.

**REV.1.02**

# Benutzerhandbuch

---

CLP-41xN/CLP-41xNW Series  
CLP-68xND/CLP-68xDW Series

## ERWEITERT

In dieser Anleitung finden Sie Informationen zur Installation unter verschiedenen Betriebssystemen, zur erweiterten Konfiguration, zum Betrieb und Bedienung sowie zu Problemlösungen.

Je nach Modell oder Land sind möglicherweise nicht alle Funktionen verfügbar.

## GRUNDLAGEN

In dieser Anleitung finden Sie Informationen zur Installation unter Windows, zur grundlegenden Bedienung und zu Problemlösungen.



## 1. Software installieren

Installation für Mac	138
Neuinstallation für Mac	140
Installation unter Linux	141
Neuinstallation unter Linux	142



## 2. Mit einem per Netzwerk angeschlossenen Gerät arbeiten

Nützliche Netzwerkprogramme	144
Drahtgebundenes Netzwerk einrichten	146
Treiberinstallation über das Netzwerk	149
IPv6-Konfiguration	159
Drahtlosnetzwerk-Setup	162
Samsung MobilePrint	189
AirPrint	191
Google Cloud Print™	193



## 3. Menübefehle für nützliche Einstellungen

Vor dem Lesen eines Kapitels	197
Information	198
Layout	199
Papier	201
Grafik	202
System-Setup	203
Emulation	207
Bild-Mgr.	208
Netzwerk	210
USB direkt	213
Job-Verwaltung	214



## 4. Sonderfunktionen

Höhenanpassung	216
Unterschiedliche Zeichen eingeben	217
Druckfunktionen	219
Optionale Gerätefunktionen benutzen	238



## 5. Nützliche Software zur Verwaltung

<b>Easy Capture Manager</b>	<b>241</b>
<b>Samsung AnyWeb Print</b>	<b>242</b>
<b>Samsung Easy Color Manager</b>	<b>243</b>
<b>Easy Eco Driver</b>	<b>244</b>
<b>SyncThru™ Web Service verwenden</b>	<b>245</b>
<b>Samsung Easy Printer Manager verwenden</b>	<b>249</b>
<b>Samsung-Druckerstatus verwenden</b>	<b>253</b>
<b>Den Linux Unified Driver Configurator verwenden</b>	<b>255</b>



## 6. Problemlösung

<b>Probleme mit dem Papiereinzug</b>	<b>259</b>
<b>Probleme mit der Stromversorgung und den Kabelanschlüssen</b>	<b>260</b>
<b>Druckerprobleme</b>	<b>261</b>
<b>Probleme mit der Druckqualität</b>	<b>266</b>
<b>Betriebssystem-Probleme</b>	<b>274</b>





# 1. Software installieren

Dieses Kapitel beschreibt, wie Sie wichtige und hilfreiche Software auf Ihrem Rechner installieren, die Sie im Zusammenhang mit dem Drucker benutzen, sofern dieser per Kabel angeschlossen ist. Ein lokal angeschlossenes Gerät ist ein Gerät, das direkt mit einem Kabel an Ihrem Computer angeschlossen ist. Wenn Ihr Gerät mit einem Netzwerk verbunden ist, überspringen Sie die folgenden Schritte und fahren Sie mit der Installation des Treibers für ein per Netzwerk angeschlossenes Gerät fort (siehe „Treiberinstallation über das Netzwerk“ auf Seite 149).

- **Installation für Mac** **138**
- **Neuinstallation für Mac** **140**
- **Installation unter Linux** **141**
- **Neuinstallation unter Linux** **142**



- Wenn Ihr Rechner unter dem Betriebssystem Windows läuft: Sie finden eine Beschreibung der Treiberinstallation im Benutzerhandbuch, Grundlagen (siehe „Lokales Installieren des Treibers“ auf Seite 27).
- Verwenden Sie nur ein USB-Kabel mit einer maximalen Länge von 3 Meter.

# Installation für Mac

- 1 Vergewissern Sie sich, dass das Gerät an den Computer angeschlossen und eingeschaltet ist.
- 2 Legen Sie die mitgelieferte Software-CD in das CD-ROM-Laufwerk ein.
- 3 Doppelklicken Sie auf das CD-ROM-Symbol, das auf dem Mac-Desktop angezeigt wird.
- 4 Doppelklicken Sie auf den Ordner **MAC\_Installer > Installer OS X**-Symbol.
- 5 Klicken Sie auf **Fortfahren**.
- 6 Lesen Sie die Lizenzvereinbarung und klicken Sie auf **Fortfahren**.
- 7 Klicken Sie auf **Akzeptieren**, um der Lizenzvereinbarung zuzustimmen.
- 8 Wenn Sie in einer Warnmeldung Sie darauf hingewiesen werden, dass alle Anwendungen auf Ihrem Computer geschlossen werden, klicken Sie auf **Fortfahren**.
- 9 Klicken Sie auf **Fortfahren** im Bereich **Fenster für Benutzer-Optionen** (Benutzeroptionen).
- 10 Klicken Sie auf **Installieren**. Es werden alle Komponenten installiert, die für den Betrieb des Geräts benötigt werden.  
Bei der Option **Anpassen** (Benutzerdefiniert) können Sie die zu installierenden Komponenten gezielt auswählen.
- 11 Geben Sie das Passwort ein und klicken Sie auf **OK**.
- 12 Zum Installieren der Software muss der Computer neu gestartet werden. Klicken Sie auf **Installation fortsetzen**.
- 13 Wenn die Installation abgeschlossen ist, klicken Sie auf **Beenden** oder **Neustart**.
- 14 Öffnen Sie den Ordner **Programme** und wählen Sie dann **Dienstprogramme > Drucker-Dienstprogramm**.
  - Bei Mac OS X 10.5 bis 10.7 den Ordner **Programme** öffnen, > **Systemeinstellungen** und dann auf **Drucken & Faxen** klicken.
- 15 Klicken Sie in der **Druckerliste** auf **Hinzufügen**.
  - Bei MAC OS X 10.5 bis 10.7 auf das Ordnersymbol „+“ klicken. Daraufhin wird ein Anzeigefenster geöffnet.
- 16 Auf **Standard-Browser** klicken und die USB-Verbindung ausfindig machen.
  - Bei Mac OS X 10.5 bis 10.7 auf **Standard** klicken, dann den USB-Anschluss suchen.

# Installation für Mac

**17** Wenn unter Mac OS X 10.4 die automatische Auswahl nicht korrekt funktioniert, wählen Sie **Samsung** in **Drucken mit** und unter **Modell** den Gerätenamen.

- Wenn unter Mac OS X 10.5 bis 10.7 die automatische Auswahl nicht korrekt funktioniert, wählen Sie **Wählen Sie einen Treiber aus...** und unter **Drucken mit** den Gerätenamen.

Das Gerät wird in der **Druckerliste** angezeigt und ist als Standardgerät festgelegt.

**18** Klicken Sie auf **Hinzufügen**.

# Neuinstallation für Mac

Wenn der Druckertreiber nicht ordnungsgemäß funktioniert, deinstallieren Sie ihn und installieren Sie ihn anschließend neu.

- 1** Vergewissern Sie sich, dass das Gerät an den Computer angeschlossen und eingeschaltet ist.
- 2** Legen Sie die mitgelieferte Software-CD in das CD-ROM-Laufwerk ein.
- 3** Doppelklicken Sie auf das CD-ROM-Symbol, das auf dem Mac-Desktop angezeigt wird.
- 4** Doppelklicken Sie auf den Ordner **MAC\_Installer > Uninstaller OS X**-Symbol.
- 5** Geben Sie das Passwort ein und klicken Sie auf **OK**.
- 6** Nach Abschluss der Deinstallation klicken Sie auf **OK**.



Wenn ein Gerät bereits hinzugefügt ist, löschen Sie es aus den Einträgen unter **Drucker-Dienstprogramm** oder **Drucken & Faxen**.

# Installation unter Linux

Sie müssen die Linux-Softwarearchive von der Samsung-Website herunterladen, um die Druckersoftware zu installieren (<http://www.samsung.com> > Produkt finden > Support oder Downloads).

## Installieren des Unified Linux Driver

- 1 Vergewissern Sie sich, dass das Gerät an den Computer angeschlossen und eingeschaltet ist.
- 2 Wenn das **Administrator Login**-Fenster angezeigt wird, geben Sie in das Feld **Login** „root“ und das Systempasswort ein.



Sie müssen sich als Super-User (root) anmelden, um die Gerätesoftware installieren zu können. Wenn Sie kein Super-User-Passwort besitzen, wenden Sie sich an Ihren Systemadministrator.

- 3 Laden Sie von der Samsung-Website den Unified Linux Driver herunter.
- 4 Klicken Sie mit der rechten Maustaste auf **Unified Linux Driver** und extrahieren Sie das Archiv.
- 5 Doppelklicken Sie auf **cdroot** > **autorun**.
- 6 Wenn das Einführungsdialogfeld angezeigt wird, klicken Sie auf **Next**.

- 7 Wenn die Installation abgeschlossen ist, klicken Sie auf **Finish**.

Das Installationsprogramm hat dem Desktop das Symbol „Unified Driver Configurator“ und dem Systemmenü die Gruppe „Unified Driver“ hinzugefügt. Bei Problemen steht Ihnen die Bildschirmhilfe zur Verfügung, die über das Systemmenü oder über die Windows-Treiberpaketanwendungen (z. B. **Unified Driver Configurator** oder **Image Manager**) aufgerufen werden kann.

# Neuinstallation unter Linux

Wenn der Druckertreiber nicht ordnungsgemäß funktioniert, deinstallieren Sie ihn und installieren Sie ihn anschließend neu.

- 1 Vergewissern Sie sich, dass das Gerät an den Computer angeschlossen und eingeschaltet ist.
- 2 Wenn das **Administrator Login**-Fenster angezeigt wird, geben Sie in das Feld **Login** „root“ und das Systempasswort ein.

Sie müssen sich als Super-User (root) anmelden, um den Druckertreiber deinstallieren zu können. Wenn Sie kein Super-User-Passwort besitzen, wenden Sie sich an Ihren Systemadministrator.

- 3 Öffnen Sie Terminal-Programm. Wenn der Terminal-Bildschirm angezeigt wird, geben Sie Folgendes ein:

```
[root@localhost root]#cd /opt/Samsung/mfp/uninstall/  
[root@localhost uninstall]#./uninstall.sh
```

- 4 Klicken Sie auf **Next**.
- 5 Klicken Sie **Finish**.



## 2. Mit einem per Netzwerk angeschlossenen Gerät arbeiten

In diesem Kapitel wird schrittweise beschrieben, wie Sie ein am Netzwerk angeschlossenes Gerät einrichten und die Software dafür installieren und benutzen.

- **Nützliche Netzwerkprogramme** 144
- **Drahtgebundenes Netzwerk einrichten** 146
- **Treiberinstallation über das Netzwerk** 149
- **IPv6-Konfiguration** 159
- **Drahtlosnetzwerk-Setup** 162
- **Samsung MobilePrint** 189
- **AirPrint** 191
- **Google Cloud Print™** 193



Je nach Modell werden verschiedene optionale Geräte und Funktionen unterstützt (siehe „Funktionen nach Modell“ auf Seite 8).

# Nützliche Netzwerkprogramme

Es gibt mehrere Programme, die die Konfiguration für eine Netzwerkumgebung vereinfachen. Speziell dem Netzwerkadministrator ermöglichen sie, verschiedene Geräte im Netzwerk zu verwalten.



- Konfigurieren Sie vor der Verwendung der unten aufgeführten Programme zunächst die IP-Adresse.
- Je nach Modell oder Land stehen nicht unbedingt alle Funktionen und optionale Komponenten zur Verfügung (siehe „Funktionen nach Modell“ auf Seite 8).

## SyncThru™ Web Service

In Ihrem netzwerkfähigen Gerät ist ein Webserver integriert, mit dem Sie folgende Aufgaben durchführen können (siehe „SyncThru™ Web Service verwenden“ auf Seite 245).

- Prüfen Sie die Informationen zum Verbrauchsmaterial und den Status.
- Passen Sie die Geräteeinstellungen an.
- Stellen Sie die Option E-Mail-Benachrichtigung wunschgemäß ein. Wenn Sie diese Funktion konfigurieren, wird der Status des Geräts (geringer Tonerkartuschen-Füllstand, Fehler beim Gerät) automatisch einer bestimmten Person per E-Mail mitgeteilt.
- Konfigurieren Sie die verschiedenen Netzwerkparameter, die zum Verbinden des Geräts in verschiedenen Netzwerkumgebungen erforderlich sind.

## SyncThru™ Web Admin Service

Eine webbasierte Druckermanagement-Lösung für Netzwerkadministratoren. SyncThru™ Web Admin Service sorgt für eine effiziente Handhabung der ins Netzwerk eingebundenen Geräte und gibt Ihnen die Möglichkeit, Netzwerkgeräte von jedem Standort mit Zugang zum Unternehmensnetzwerk aus zu überwachen und bei Fehlern wieder instandzusetzen.

- Laden Sie dieses Programm von der Seite <http://solution.samsungprinter.com> herunter.

## SetIP Drahtgebundenes Netzwerk einrichten

Dieses Dienstprogramm ermöglicht Ihnen die Auswahl einer Netzwerkschnittstelle und die manuelle Konfiguration der IP-Adressen für das TCP/IP-Protokoll.

- Siehe „Die IPv4-Konfiguration mit SetIP durchführen (Windows)“ auf Seite 146.
- Siehe „Die IPv4-Konfiguration mit SetIP durchführen (Mac)“ auf Seite 147.
- Siehe „Die IPv4-Konfiguration mit SetIP durchführen (Linux)“ auf Seite 148.



# Nützliche Netzwerkprogramme



- Das Gerät unterstützt diese Netzwerkschnittstelle nicht, so dass es diese Funktion nicht benutzen kann (siehe „Rückansicht“ auf Seite 23).
- TCP/IPv6 wird von diesem Programm nicht unterstützt.

# Drahtgebundenes Netzwerk einrichten

## Netzwerkkonfigurationsbericht drucken

Sie können über das Bedienfeld des Geräts einen **Netzwerkkonfigurationsbericht** mit den aktuellen Netzwerkeinstellungen des Druckers ausdrucken. Diese Informationen helfen Ihnen bei der Einrichtung des Netzwerks.

Auf dem Bedienfeld die Taste  (**Menü**) drücken, und im Menü wählen Sie **Netzwerk > Netz.-Konfig.**

Anhand dieses **Netzwerkkonfigurationsberichts** können Sie die MAC-Adresse und die IP-Adresse Ihres Geräts ermitteln.

Beispiel:

- MAC-Adresse: 00:15:99:41:A2:78
- IP-Adresse: 169.254.192.192

## Festlegen der IP-Adresse



- Das Gerät unterstützt diese Netzwerk-Schnittstelle nicht, so dass es diese Funktion nicht benutzen kann (siehe „Rückansicht“ auf Seite 23).
- TCP/IPv6 wird von diesem Programm nicht unterstützt.

Zuerst müssen Sie eine IP-Adresse für den Druck und die Verwaltung im Netzwerk festlegen. In den meisten Fällen weist der DHCP-Server (Dynamic Host Configuration Protocol Server) im Netzwerk automatisch eine neue IP-Adresse zu.

## Die IPv4-Konfiguration mit SetIP durchführen (Windows)

Bevor Sie mit dem Programm SetIP arbeiten, deaktivieren Sie die Firewall auf Ihrem Rechner. Wählen Sie dazu **Systemsteuerung > Sicherheitscenter > Windows-Firewall.**

- 1 Installieren Sie das Programm von der mitgelieferten CD-ROM. Dazu unter **Application > SetIP > Setup.exe** doppelklicken.
- 2 Folgen Sie den im Installationsfenster angezeigten Anweisungen.
- 3 Schließen Sie Ihr Gerät mithilfe eines Netzwerkkabels an das Netzwerk an.
- 4 Schalten Sie das Gerät ein.
- 5 Wählen Sie im Windows-Menü **Starten** die Optionen **Alle Programme > Samsung Printers > SetIP > SetIP.**
- 6 Im SetIP-Fenster auf das Symbol  (drittes von links) klicken, um das Fenster zur TCP/IP-Konfiguration zu öffnen.

# Drahtgebundenes Netzwerk einrichten

- 7 Geben Sie im Konfigurationsfenster die neuen Daten für das Gerät folgendermaßen ein: Im Intranet eines Unternehmens müssen Sie diese Informationen u. U. durch einen Netzwerkmanager zuweisen lassen, bevor Sie fortfahren.

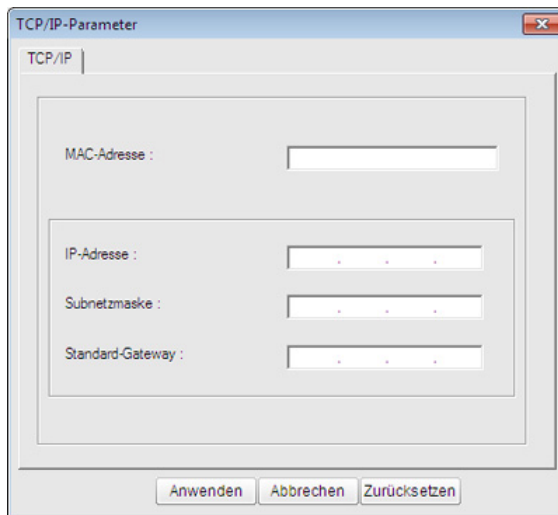

 Ermitteln Sie im **Netzwerkkonfigurationsbericht** die MAC-Adresse (siehe „Netzwerkkonfigurationsbericht drucken“ auf Seite 146) und geben Sie sie ohne die Doppelpunkte ein. Zum Beispiel ist 00:15:99:29:51:A8 wie folgt einzugeben: 0015992951A8.

- 8 Klicken Sie auf **Anwenden** und anschließend auf **OK**. Das Gerät druckt automatisch den **Netzwerkkonfigurationsbericht**. Bestätigen Sie, dass alle Einstellungen korrekt sind.

## Die IPv4-Konfiguration mit SetIP durchführen (Mac)

Bevor Sie mit dem Programm SetIP arbeiten, deaktivieren Sie die Firewall auf Ihrem Rechner. Wählen Sie dazu **Systemeinstellungen > Sicherheit > Firewall**.



Für Ihr Modell gilt die folgende Anleitung möglicherweise mit Abweichungen.

- 1 Schließen Sie Ihr Gerät mithilfe eines Netzkabels an das Netzwerk an.
- 2 Legen Sie die Installations-CD-ROM ein, öffnen Sie das Fenster des Datenträgers und wählen Sie **MAC\_Installer > MAC\_Printer > SetIP > SetIPApplet.html**.
- 3 Doppelklicken Sie auf die Datei. Daraufhin wird automatisch **Safari** geöffnet. Wählen Sie **Vertrauen**. Der Browser öffnet die Seite **SetIPApplet.html**, auf der der Name des Druckers und Informationen zur IP-Adresse angezeigt werden.
- 4 Im SetIP-Fenster auf das Symbol  (drittes von links) klicken, um das Fenster zur TCP/IP-Konfiguration zu öffnen.

# Drahtgebundenes Netzwerk einrichten

- 5 Geben Sie im Konfigurationsfenster die neuen Daten für das Gerät folgendermaßen ein. Im Intranet eines Unternehmens müssen Sie diese Informationen u. U. durch einen Netzwerkmanager zuweisen lassen, bevor Sie fortfahren.

 Ermitteln Sie im **Netzwerkkonfigurationsbericht** die MAC-Adresse (siehe „Netzwerkkonfigurationsbericht drucken“ auf Seite 146) und geben Sie sie ohne die Doppelpunkte ein. Zum Beispiel ist 00:15:99:29:51:A8 wie folgt einzugeben: 0015992951A8.

- 6 Wählen Sie **Anwenden**, dann **OK** und anschließend erneut **OK**.

- 7 Beenden Sie **Safari**.

## Die IPv4-Konfiguration mit SetIP durchführen (Linux)

Bevor Sie mit dem Programm SetIP arbeiten, deaktivieren Sie unter **System Preferences** oder **Administrator** die Firewall.

 Die folgenden Anweisungen können je nach Modell und Betriebssystem variieren.

- 1 Öffnen Sie **opt/Samsung/mfp/share/utils/**.

- 2 Doppelklicken Sie auf die Datei **SetIPApplet.html**.

- 3 Öffnen Sie das TCP/IP-Konfigurationsfenster.

- 4 Geben Sie im Konfigurationsfenster die neuen Daten für das Gerät folgendermaßen ein. Im Intranet eines Unternehmens müssen Sie diese Informationen u. U. durch einen Netzwerkmanager zuweisen lassen, bevor Sie fortfahren.

 Ermitteln Sie im **Netzwerkkonfigurationsbericht** die MAC-Adresse (siehe „Netzwerkkonfigurationsbericht drucken“ auf Seite 146) und geben Sie sie ohne die Doppelpunkte ein. Zum Beispiel ist 00:15:99:29:51:A8 wie folgt einzugeben: 0015992951A8.

- 5 Das Gerät druckt automatisch den **Netzwerkkonfigurationsbericht**.

# Treiberinstallation über das Netzwerk



- Je nach Modell oder Land stehen nicht unbedingt alle Funktionen und optionale Komponenten zur Verfügung (siehe „Funktionen nach Modell“ auf Seite 8).
- Das Gerät unterstützt diese Netzwerk-Schnittstelle nicht, so dass es diese Funktion nicht benutzen kann (siehe „Rückansicht“ auf Seite 23).
- Sie können den Druckertreiber und die Software installieren, indem Sie die Software-CD ins CD-ROM-Laufwerk einlegen. Unter Windows wählen Sie dann im Fenster **Zu installierende Software und Dienstprogramme auswählen** den Druckertreiber und die Software.

## Windows

- 1 Vergewissern Sie sich, dass das Gerät an das Netzwerk angeschlossen und eingeschaltet ist. Außerdem muss die IP-Adresse Ihres Geräts bereits eingerichtet sein (siehe „Festlegen der IP-Adresse“ auf Seite 146).



Wenn das Fenster **Assistent für das Suchen neuer Hardware** während des Installationsverfahrens angezeigt wird, klicken Sie auf **Abbrechen**, um das Fenster zu schließen.

- 2 Legen Sie die mitgelieferte Software-CD in das CD-ROM-Laufwerk ein.

- 3 Wählen Sie **Jetzt installieren**.



- 4 Lesen Sie den **Lizenzvertrag** und wählen Sie **Ich akzeptiere die Bestimmungen dieses Lizenzvertrags**. Klicken Sie dann auf **Weiter**.



Wenn das Gerät weder im Netzwerk noch lokal zu finden ist, wird eine Fehlermeldung angezeigt. Wählen Sie die Option, die Sie wünschen, und klicken Sie auf **Weiter**.

# Treiberinstallation über das Netzwerk

- 5 Unter **Verwenden erweiterter Funktionen und Teilnehmen am Programm zur Druckernutzungs-Informationserfassung** wählen Sie die gewünschte Option. Klicken Sie dann auf **Weiter**.
- 6 Wählen Sie **Netzwerkverbindung** im Fenster **Die Verbindung zum Drahtlosnetzwerk mit einem USB-Kabel konfigurieren**.
- 7 Wenn das Fenster **Gerät anschließen** angezeigt wird, überprüfen Sie, dass das Gerät am Netzwerk angeschlossen ist. Klicken Sie dann auf **Weiter**.



Es könnte sein, dass die Firewall die Netzwerkkommunikation blockiert. Darum deaktivieren Sie die Firewall des Computers, bevor Sie das Gerät mit dem Netzwerk verbinden.

- 8 Die gesuchten Geräte werden auf dem Bildschirm angezeigt. Wählen Sie das gewünschte Gerät aus und klicken Sie auf **OK**.
- 9 Folgen Sie den im Installationsfenster angezeigten Anweisungen.

## Automatische Installation

Die automatische Installation ist eine Installationsart, die keinen Eingriff durch den Benutzer erfordert. Nach dem Start der Installation werden der Gerätetreiber und die Software automatisch auf Ihrem Computer installiert. Sie können die stille Installation starten, indem Sie **/s** oder **/S** an der Eingabeaufforderung eingeben.

## Befehlszeilenparameter

In der nachfolgenden Tabelle sind die Befehle aufgeführt, die im Fenster 'Eingabeaufforderung' verwendet werden können.



Die folgenden Befehlszeilen sind gültig und werden ausgeführt, wenn der Befehl in Verbindung mit **/s** oder **/S** verwendet wird. **/h**, **/H** bzw. **/?** sind Sonderbefehle, die auch allein ausgeführt werden können.

Befehlszeile	Definition	Beschreibung
/s oder /S	Startet die automatische Installation.	Installiert Gerätetreiber ohne Anzeige von Eingabeaufforderungen und ohne jeglichen Benutzereingriff.

# Treiberinstallation über das Netzwerk

Befehlszeile	Definition	Beschreibung
/ p„<Portname>“ oder /P„<Portname>“	<p>Gibt den Druckerport an.</p>  <p>Der Netzwerkport wird mit dem Standard TCP/IP-Portmonitor erstellt. Bei einem lokalen Port muss dieser Port im System vorhanden sein, bevor er durch den Befehl angegeben wird.</p>	<p>Der Name des Druckerports kann als IP-Adresse, Hostname, lokaler USB-Portname oder IEEE1284-Portname angegeben werden.</p> <p>Beispiel:</p> <ul style="list-style-type: none"> <li>/p„xxx.xxx.xxx.xxx“ wobei „xxx.xxx.xxx.xxx“ die IP-Adresse für den Netzwerkdrucker angibt. /p„USB001“, /P„LPT1:“, /p„hostname“</li> </ul>
/a„<Zielpfad>“ oder /A„<Zielpfad>“	<p>Gibt den Zielpfad für die Installation an.</p>  <p>Der Zielpfad muss ein vollständig qualifizierter Pfad sein.</p>	<p>Da Gerätetreiber an einem für das jeweilige Betriebssystem spezifischen Speicherort gespeichert werden müssen, gilt dieser Befehl nur für Anwendungssoftware.</p>

Befehlszeile	Definition	Beschreibung
/n„<Druckername>“ oder /N„<Druckername>“	Gibt den Namen des Druckers an. Die Druckerinstanz muss als angegebener Druckername erstellt werden.	Mit diesem Parameter können Sie Druckerinstanzen Ihren Bedürfnissen entsprechend hinzufügen.
/nd oder /ND	Gibt an, dass der installierte Treiber nicht als Standard-Gerätetreiber konfiguriert werden darf.	Dieser Befehl gibt an, dass der installierte Gerätetreiber nicht der Standard-Gerätetreiber auf Ihrem System sein wird, wenn bereits ein oder mehrere Druckertreiber installiert sind. Ist kein Gerätetreiber auf Ihrem System installiert, dann wird diese Option nicht angewandt, da das Betriebssystem Windows den installierten Druckertreiber als Standard-Gerätetreiber festlegt.

# Treiberinstallation über das Netzwerk

Befehlszeile	Definition	Beschreibung
/x oder /X	Verwendet die vorhandenen Gerätetreiberdateien für die Erstellung der Druckerinstanz, wenn diese bereits installiert ist.	Dieser Befehl bietet die Möglichkeit, eine Druckerinstanz zu installieren, die die installierten Druckertreiber verwendet, ohne dass ein zusätzlicher Treiber installiert werden muss.
/up„<Druckername>“ oder / UP„<Druckername>“	Entfernt nur die angegebene Druckerinstanz und nicht die Treiberdateien.	Dieser Befehl bietet die Möglichkeit, nur die angegebene Druckerinstanz vom System zu entfernen, ohne dass hiervon andere Druckertreiber beeinflusst werden. Er entfernt keine Druckertreiberdateien von Ihrem System.
/d oder /D	Deinstalliert alle Gerätetreiber und Anwendungen von Ihrem System.	Dieser Befehl entfernt alle installierten Gerätetreiber und Anwendungssoftwareprogramme von Ihrem System.

Befehlszeile	Definition	Beschreibung
/ v„<Freigabename>“ oder / V„<Freigabename>“	Gibt das installierte Gerät frei und fügt andere verfügbare Plattformtreiber für Point & Print hinzu.	Der Befehl installiert alle von der Windows Betriebssystemplattform unterstützten Gerätetreiber auf dem System und gibt sie mit dem angegebenen <Freigabename> für Point-and-Print frei.
/o oder /O	Öffnet den Ordner <b>Drucker und Faxgeräte</b> nach der Installation.	Dieser Befehl öffnet den Ordner <b>Drucker und Faxgeräte</b> nach der stillen Installation.
/ f„<Protokolldateiname>“ oder / F„<Protokolldateiname>“	Gibt den Namen der Protokolldatei an. Die Standard-Protokolldatei wird im temporären Ordner des Systems erstellt, wenn hier keine Angabe gemacht wird.	Der Befehl erstellt eine Protokolldatei im angegebenen Ordner.
/h, /H oder /?	Zeigt eine Hilfe zur Verwendung der Eingabeaufforderung an.	



# Treiberinstallation über das Netzwerk

## Mac

- 1 Vergewissern Sie sich, dass das Gerät an Ihr Netzwerk angeschlossen und eingeschaltet ist.
- 2 Legen Sie die mitgelieferte Software-CD in das CD-ROM-Laufwerk ein.
- 3 Doppelklicken Sie auf das CD-ROM-Symbol, das auf dem Mac-Desktop angezeigt wird.
- 4 Doppelklicken Sie auf den Ordner **MAC\_Installer > Installer OS X**-Symbol.
- 5 Klicken Sie auf **Fortfahren**.
- 6 Lesen Sie die Lizenzvereinbarung und klicken Sie auf **Fortfahren**.
- 7 Klicken Sie auf **Akzeptieren**, um der Lizenzvereinbarung zuzustimmen.
- 8 Wenn eine Warnmeldung angezeigt wird, die Sie darüber informiert, dass alle Anwendungen auf Ihrem Computer geschlossen werden, klicken Sie auf **Fortfahren**.
- 9 Klicken Sie auf **Fortfahren** im Bereich **Fenster für Benutzer-Optionen** (Benutzeroptionen).



Falls Sie die IP-Adresse noch nicht festgelegt haben, klicken Sie auf 'Set IP address' (IP-Adresse festlegen) - siehe „Die IPv4-Konfiguration mit SetIP durchführen (Mac)“ auf Seite 147. Falls Sie die Drahtlos-Einstellungen ändern möchten - siehe „Einrichten unter dem Mac“ auf Seite 174.

- 10 Klicken Sie auf **Installieren**. Es werden alle Komponenten installiert, die für den Betrieb des Geräts benötigt werden.  
Bei der Option **Anpassen** (Benutzerdefiniert) können Sie die zu installierenden Komponenten gezielt auswählen.
- 11 Geben Sie das Passwort ein und klicken Sie auf **OK**.
- 12 Zum Installieren der Software muss der Computer neu gestartet werden. Klicken Sie auf **Installation fortsetzen** (Installation fortsetzen).
- 13 Wenn die Installation abgeschlossen ist, klicken Sie auf **Beenden** oder **Neustart**.
- 14 Öffnen Sie den Ordner **Programme** und wählen Sie dann **Dienstprogramme > Drucker-Dienstprogramm**.
  - Bei Mac OS X 10.5 bis 10.7 den Ordner **Programme** öffnen, > **Systemeinstellungen** und dann auf **Drucken & Faxen** klicken.

# Treiberinstallation über das Netzwerk

**15** Klicken Sie in der **Druckerliste** auf **Hinzufügen**.

- Bei Mac OS X 10.5 bis 10.7 auf das Symbol „+“ klicken. Daraufhin wird ein Anzeigefenster geöffnet.

**16** Unter Mac OS X 10.4 auf **IP-Drucker** klicken.

- Bei Mac OS X 10.5 bis 10.7 auf **IP** klicken.

**17** Wählen Sie unter **HP Jetdirect - Socket** die Option **Protokoll** aus.



Wenn Sie ein Dokument mit vielen Seiten ausdrucken, können Sie die Druckgeschwindigkeit erhöhen, indem Sie unter **Druckertyp** die Option **Socket** auswählen.

**18** Geben Sie die IP-Adresse des Geräts in das Eingabefeld **Adresse** ein.

**19** Geben Sie den Namen der Warteschlange in das Eingabefeld **Warteschlange** ein. Wenn Sie den Namen der Warteliste für den Druckserver nicht ermitteln können, verwenden Sie zunächst die Standardwarteliste.

**20** Wenn unter Mac OS X 10.4 die automatische Auswahl nicht korrekt funktioniert, wählen Sie **Samsung** in **Drucken mit** und Ihren Druckernamen unter **Modell**.

- Wenn unter Mac OS X 10.5 bis 10.7 die automatische Auswahl nicht korrekt funktioniert, wählen Sie **Druckersoftware auswählen** und Ihren Druckernamen unter **Drucken mit** aus.

**21** Klicken Sie auf **Hinzufügen**.

Das Gerät wird in der **Druckerliste** angezeigt und ist als Standardgerät festgelegt.

## Linux

Sie müssen die Linux-Softwarearchive von der Samsung-Website herunterladen, um die Druckersoftware zu installieren (<http://www.samsung.com> > Produkt finden > Support oder Downloads).

## Linux-Treiber installieren und Netzwerkdrucker hinzufügen

- 1** Vergewissern Sie sich, dass das Gerät an Ihr Netzwerk angeschlossen und eingeschaltet ist. Außerdem muss die IP-Adresse Ihres Geräts bereits eingerichtet sein.
- 2** Laden Sie von der Samsung-Website den Unified Linux Driver herunter.
- 3** Klicken Sie mit der rechten Maustaste auf **Unified Linux Driver** und extrahieren Sie das Archiv.
- 4** Doppelklicken Sie auf **cdroot > autorun**.
- 5** Das Fenster Samsung-Installer wird geöffnet. Klicken Sie auf **Next**.

# Treiberinstallation über das Netzwerk

- 6 Der Assistent zum Hinzufügen eines Druckers wird geöffnet. Klicken Sie auf **Next**.
- 7 Wählen Sie Netzwerkdrucker und klicken Sie auf die Schaltfläche **Search**.
- 8 Die IP-Adresse und der Modellname des Druckers werden im Listenfeld angezeigt.
- 9 Wählen Sie Ihr Gerät aus und klicken Sie auf **Next**.
- 10 Geben Sie die Druckerbeschreibung ein, und klicken Sie auf **Next**.
- 11 Klicken Sie nach dem Hinzufügen des Geräts auf **Finish**.
- 12 Nach Abschluss der Installation klicken Sie auf **Finish**.

## Netzwerkdrucker hinzufügen

- 1 Doppelklicken Sie auf **Unified Driver Configurator**.
- 2 Klicken Sie auf **Add Printer..**
- 3 Das Fenster **Add printer wizard** wird geöffnet. Klicken Sie auf **Next**.
- 4 Wählen Sie **Network printer** und klicken Sie auf die Schaltfläche **Search**.

- 5 Die IP-Adresse und der Modellname des Druckers werden im Listenfeld angezeigt.
- 6 Wählen Sie Ihr Gerät aus und klicken Sie auf **Next**.
- 7 Geben Sie die Druckerbeschreibung ein und klicken Sie auf **Next**.
- 8 Klicken Sie nach dem Hinzufügen des Geräts auf **Finish**.

## UNIX



- Vergewissern Sie sich, dass Ihr Gerät das Betriebssystem UNIX unterstützt, bevor Sie den UNIX-Druckertreiber installieren (siehe „Betriebssystem“ auf Seite 8).
- Die Kommandos sind in " " gesetzt, geben Sie diese " " nicht mit ein.
- Je nach Modell oder Land stehen nicht unbedingt alle Funktionen und optionale Komponenten zur Verfügung (siehe „Betriebssystem“ auf Seite 8).

Um den UNIX-Druckertreiber benutzen zu können, müssen Sie erst das UNIX-Druckertreiberpaket installieren und dann den Drucker einrichten. Sie können das Paket mit den UNIX-Druckertreibern von der Samsung-Website herunterladen (<http://www.samsung.com> > Produkt finden > Support oder Downloads).

# Treiberinstallation über das Netzwerk

## UNIX-Druckertreiberpaket installieren

Das Installationsverfahren ist für alle Varianten des UNIX-Betriebssystems identisch.

**1** Laden Sie das UNIX-Druckertreiberpaket von der Samsung-Website auf Ihren Computer herunter und entpacken Sie es.

**2** Sichern Sie sich Root-Rechte.  
„su -“

**3** Kopieren Sie das entsprechende Treiberarchiv auf den UNIX-Zielcomputer.

 Ausführlichere Informationen finden Sie im Administratorhandbuch Ihres UNIX-Betriebssystems.

**4** Entpacken Sie das UNIX-Druckertreiberpaket.  
Geben Sie beispielsweise unter IBM AIX die folgenden Befehle ein:  
„gzip -d < den Namen des Pakets eingeben | tar xf -“

**5** Gehen Sie ins entpackte Verzeichnis.

**6** Führen Sie das Installationsskript aus.  
„./install -i“

**install** ist die Installer-Skriptdatei, die zum Installieren oder Deinstallieren des UNIX-Druckertreiberpakets verwendet wird.

Verwenden Sie den Befehl „**chmod 755 install**“, um dem Installer-Skript die erforderlichen Berechtigungen einzuräumen.

**7** Führen Sie den Befehl „./install -c“ aus, um die Ergebnisse der Installation zu überprüfen.

**8** Führen Sie „installprinter“ ausgehend von der Befehlszeile aus. Hierdurch wird das Fenster **Add Printer Wizard** angezeigt. Richten Sie den Drucker gemäß den nachfolgend aufgeführten Schritten in diesem Fenster ein:

 Unter einigen UNIX-Betriebssystemen wie zum Beispiel Solaris 10 sind gerade hinzugefügte Drucker möglicherweise nicht aktiviert und/oder können keine Druckaufträge annehmen. Führen Sie in diesem Fall die beiden folgenden Befehle im Root-Terminal aus:

„accept <printer\_name>“

„enable <printer\_name>“

# Treiberinstallation über das Netzwerk

## Druckertreiberpaket deinstallieren



Das Dienstprogramm sollte zum Entfernen des Druckers aus dem System verwendet werden.

- a** Führen Sie den Befehl „**uninstallprinter**“ ausgehend vom Terminal aus.  
Hierdurch wird der **Uninstall Printer Wizard** aufgerufen.  
Die installierten Drucker werden im Dropdown-Listefeld aufgeführt.
- b** Wählen Sie den zu entfernenden Drucker aus.
- c** Klicken Sie auf **Delete**, um den Drucker aus dem System zu entfernen.
- d** Führen Sie den Befehl „**/install -d**“ aus, um das gesamte Paket zu deinstallieren.
- e** Um die Ergebnisse der Deinstallation zu überprüfen, führen Sie den Befehl „**/install -c**“ aus.

Wollen Sie ihn erneut installieren, führen Sie den Befehl „**/install -i**“ um die Binärdateien neu zu installieren.

## Drucker einrichten

Um den Drucker zu Ihrem UNIX-System hinzuzufügen, führen Sie „installprinter“ ausgehend von der Befehlszeile aus. Hierdurch wird das Fenster des „Add Printer Wizard“ angezeigt. Richten Sie den Drucker gemäß den nachfolgend aufgeführten Schritten in diesem Fenster ein:

- 1** Geben Sie den Namen des Druckers ein.
- 2** Wählen Sie das Modell aus der Modellliste aus.
- 3** Geben Sie eine beliebige, dem Drucker entsprechende Beschreibung in das Feld **Type** ein. Diese Einstellung ist optional.
- 4** Geben Sie eine beliebige Druckerbeschreibung in das Feld **Description** ein. Diese Einstellung ist optional.
- 5** Geben Sie den Druckerstandort in das Feld **Location** ein.
- 6** Geben Sie für über das Netzwerk angeschlossene Drucker die IP-Adresse oder den DNS-Namen des Druckers in das Feld **Device** ein. Unter IBM AIX mit **jetdirect** als **Queue type** ist nur die Eingabe des DNS-Namens möglich. Die Eingabe einer numerischen IP-Adresse ist unzulässig.
- 7** **Queue type** zeigt die Verbindung als **lpd** oder **jetdirect** im entsprechenden Listefeld an. Unter dem Betriebssystem Sun Solaris ist außerdem der Typ **usb** verfügbar.

# Treiberinstallation über das Netzwerk

- 8 Wählen Sie **Copies**, um die Anzahl der Kopien festzulegen.
- 9 Aktivieren Sie die Option **Collate**, um bereits sortierte Kopien zu erhalten.
- 10 Aktivieren Sie die Option **Reverse Order**, um die Kopien in umgekehrter Reihenfolge zu erhalten.
- 11 Aktivieren Sie die Option **Make Default**, um diesen Drucker als Standarddrucker festzulegen.
- 12 Klicken Sie auf **OK**, um den Drucker hinzuzufügen.

# IPv6-Konfiguration



**TCP/IPv6** wird nur unter Windows Vista oder höher ordnungsgemäß unterstützt.



- Je nach Modell oder Land stehen nicht unbedingt alle Funktionen und optionale Komponenten zur Verfügung (siehe „Funktionen nach Modell“ auf Seite 8 oder „Überblick über die Menüs“ auf Seite 30).
- Wenn das IPv6-Netzwerk nicht zu funktionieren scheint, setzen Sie alle Netzwerkeinstellungen auf die Standardwerte zurück und versuchen Sie es erneut mit **Einst. loesch**.

Das Gerät unterstützt die folgenden IPv6-Adressen für den Netzwerkdruck und die Verwaltung.

- **Link-local Address:** Selbst konfigurierte lokale IPv6-Adresse (Adresse beginnt mit FE80).
- **Stateless Address:** Von einem Netzwerk-Router automatisch konfigurierte IPv6-Adresse.
- **Stateful Address:** Von einem DHCPv6-Server konfigurierte IPv6-Adresse.
- **Manual Address:** Manuell von einem Benutzer konfigurierte IPv6-Adresse.

Um die IPv6-Netzwerkumgebung zu verwenden, befolgen Sie die nachstehende Anleitung zur Nutzung der IPv6-Adresse:

## Über das Bedienfeld

### Aktivieren von IPv6

- 1 Auf dem Bedienfeld die Taste  (**Menü**) drücken.
- 2 Wählen Sie **Netzwerk > TCP/IP (IPv6) > IPv6 aktiv..**
- 3 Wählen Sie **Ein** und drücken Sie **OK**.
- 4 Schalten Sie das Gerät aus und wieder ein.



Wenn Sie den Druckertreiber installieren, konfigurieren Sie entweder IPv4 oder IPv6, nicht beide. Wir empfehlen, entweder IPv4 oder IPv6 zu konfigurieren (siehe „Treiberinstallation über das Netzwerk“ auf Seite 149).

# IPv6-Konfiguration

## DHCPv6-Adresse konfigurieren

Wenn sich in Ihrem Netzwerk ein DHCPv6-Server befindet, können Sie eine der folgenden Optionen für die standardmäßige, dynamische Host-Konfiguration auswählen.

- 1 Auf dem Bedienfeld die Taste  (**Menü**) drücken.
- 2 Wählen Sie **Netzwerk > TCP/IP (IPv6) > DHCPv6 konfigur..**
- 3 Die Taste **OK** drücken, um den gewünschten Wert auszuwählen.
  - **DHCPv6-Adr.** Immer DHCPv6 verwenden, unabhängig von der Routeranforderung.
  - **DHCPv6 aus** DHCPv6 nie verwenden, unabhängig von der Routeranforderung.
  - **Router** DHCPv6 nur verwenden, wenn von einem Router angefordert.

## Vom SyncThru™ Web Service

### Aktivieren von IPv6

- 1 Starten Sie in Windows einen Webbrowser, z. B. Internet Explorer. Geben Sie die IP-Adresse des Geräts (<http://xxx.xxx.xxx.xxx>) in das Adressfeld ein und drücken Sie auf die Eingabetaste oder klicken Sie auf **Wechseln zu**.
- 2 Falls Sie sich zum ersten Mal bei **SyncThru™ Web Service** anmelden, müssen Sie sich als Administrator anmelden. Geben Sie die unten stehende Standard-ID und das unten stehende Passwort ein. Aus Sicherheitsgründen empfehlen wir, das Standard-Passwort zu ändern.
  - **ID: admin**
  - **Passwort: sec00000**
- 3 Wenn das Fenster **SyncThru™ Web Service** geöffnet wird, bewegen Sie den Mauszeiger auf **Einstellungen** in der oberen Menüleiste und klicken Sie dann auf **Netzwerkeinstellungen**.
- 4 Klicken Sie auf **TCP/IPv6** im linken Bereich der Website.
- 5 Um IPv6 zu aktivieren, das Kontrollkästchen **IPv6-Protokoll** mit einem Häkchen versehen.



# IPv6-Konfiguration

6 Klicken Sie auf die Schaltfläche **Übernehmen..**

7 Schalten Sie das Gerät aus und dann wieder ein.



- Sie können auch DHCPv6 einrichten.
- IPv6-Adresse manuell festlegen:  
Aktivieren Sie das Kontrollkästchen **Manuell Adresse**. Daraufhin ist das Textfeld **Adresse/Präfix** verfügbar. Geben Sie den Rest der Adresse ein (z. B.: 3FFE:10:88:194::**AAAA** Hierbei steht „A“ für die Hexadezimalwert 0 bis 9 und A bis F).

- **Stateful Address:** Von einem DHCPv6-Server konfigurierte IPv6-Adresse.
- **Manual Address:** Manuell von einem Benutzer konfigurierte IPv6-Adresse.

3 Geben Sie die IPv6-Adressen ein (z. B.: http://[FE80::215:99FF:FE66:7701]).



Die Adresse muss zwischen eckigen Klammern „[ ]“ stehen.

## Konfiguration der IPv6-Adresse

1 Starten Sie einen Webbrowser wie etwa Internet Explorer, der die IPv6-Adressierung als URL unterstützt.

2 Wählen Sie aus dem **Netzwerkkonfigurationsbericht** eine der IPv6-Adressen (**Link-local Address**, **Stateless Address**, **Stateful Address**, **Manual Address**) aus (siehe „Netzwerkkonfigurationsbericht drucken“ auf Seite 146).

- **Link-local Address:** Selbst konfigurierte lokale IPv6-Adresse (Adresse beginnt mit FE80).
- **Stateless Address:** Von einem Netzwerk-Router automatisch konfigurierte IPv6-Adresse.

# Drahtlosnetzwerk-Setup



- Vergewissern Sie sich, dass Ihr Gerät Drahtlosnetzwerke unterstützt. Je nach Modell werden Drahtlosnetzwerke möglicherweise nicht unterstützt, siehe „Funktionen nach Modell“ auf Seite 8.
- Wenn das IPv6-Netzwerk nicht zu funktionieren scheint, setzen Sie alle Netzwerkeinstellungen auf die Standardwerte zurück und versuchen Sie es erneut mit **Einst. loesch**.

## Erste Schritte

## Grundlegende Informationen zum Netzwerktyp

Normalerweise kann jeweils nur eine Verbindung zwischen Ihrem Computer und dem Gerät bestehen.

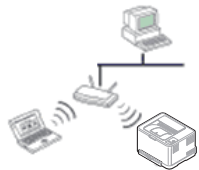

### Infrastruktur-Modus

Das ist eine Umgebung, die im Allgemeinen für Heimnetzwerke und SOHOs (Small Office/ Home Office, d. h. Kleinbüro- und Heimbüro-Produkte) verwendet wird. Bei diesem Modus erfolgt die Kommunikation mit dem Drahtlosgerät über einen Zugriffspunkt.



### Ad-Hoc-Modus

In diesem Modus wird kein Zugriffspunkt verwendet. Der Computer und das Gerät kommunizieren dabei per Drahtlosverbindung direkt miteinander.

## Name des Drahtlosnetzwerks und Netzwerkschlüssel

Drahtlosnetzwerke erfordern eine höhere Sicherheit. Wenn ein Zugriffspunkt erstmalig eingerichtet wird, werden daher ein Netzwerkname (SSID), die Art der auf das Netzwerk angewandten Sicherheit und ein Netzwerkschlüssel für das Netzwerk eingerichtet. Fragen Sie Ihren Netzwerkadministrator nach diesen Informationen, bevor Sie mit der Installation des Geräts fortfahren.

# Drahtlosnetzwerk-Setup

## Einführung in die Einrichtung eines Drahtlosnetzwerks

Sie können die Einstellungen für das Drahtlosnetzwerk entweder vom Gerät oder vom Computer aus vornehmen. Wählen Sie aus der unten stehenden Tabelle die gewünschte Methode.



Je nach Modell oder Land stehen nicht unbedingt alle Installationsarten für ein Drahtlosnetzwerk zur Verfügung.

Einrichtungsmethode	Art der Verbindungsherstellung	Beschreibung und Referenz	
Mit Zugriffspunkt	Vom Computer aus	Für Benutzer von Windows: siehe „Zugriffspunkt via USB-Kabel (empfohlen)“ auf Seite 168.	<b>A</b>
		Mac-Benutzer, siehe „Zugriffspunkt via USB-Kabel (empfohlen)“ auf Seite 174.	<b>B</b>
		Siehe „Ein Netzkabel verwenden“ auf Seite 179.	<b>C</b>
	Vom Bedienfeld des Geräts aus	<ul style="list-style-type: none"><li>Siehe „Geräte mit einem Display auf dem Bedienfeld“ auf Seite 165.</li><li>Siehe „Geräte ohne Display auf dem Bedienfeld“ auf Seite 166.</li></ul>	<b>D</b>
		Siehe „Die Menü-Taste verwenden“ auf Seite 167.	<b>E</b>
Ohne Zugriffspunkt	Vom Computer aus	Für Benutzer von Windows: siehe „Ad-Hoc via USB-Kabel“ auf Seite 171.	<b>F</b>
		Benutzer, die mit Mac arbeiten, siehe „Ad-Hoc via USB-Kabel“ auf Seite 176.	<b>G</b>
	Wi-Fi Direct Setup	Siehe „Wi-Fi Direct für Drucken per Mobilfunknetz einrichten“ auf Seite 182.	<b>H</b>



Falls es beim Einrichten des Drahtlosnetzwerks oder bei der Treiberinstallation Probleme gibt, informieren Sie sich im Kapitel Problemlösung (siehe „Problemlösung bei Drahtlosnetzwerk“ auf Seite 185).

# Drahtlosnetzwerk-Setup

## Die WPS-Taste verwenden

Sofern Ihr Gerät und ein Zugriffspunkt (oder WLAN-Router) die Funktion Wi-Fi Protected Setup™ (WPS) unterstützen, können Sie die Einstellungen für das Drahtlosnetzwerk wie folgt - ohne Benutzung des Computers - konfigurieren: Drücken Sie auf dem Bedienfeld die Taste  (WPS).



- Wenn Sie das Drahtlosnetzwerk im Infrastrukturmodus verwenden möchten, müssen Sie das Netzkabel vom Gerät trennen. Die Verfahren bei Verwendung der Taste **WPS (PBC)** oder bei Eingabe der PIN-Nummer über einen Computer, um die Verbindung zum Zugriffspunkt herzustellen, variieren je nach Zugriffspunkt (oder Drahtlos-Router), den Sie benutzen. Entsprechende Informationen finden Sie im Benutzerhandbuch Ihres Zugriffspunkts (oder Drahtlos-Routers).
- Bei Verwendung der WPS-Taste zur Einrichtung des Drahtlosnetzwerks werden unter Umständen die Sicherheitseinstellungen geändert. Um dies zu verhindern, die WPS-Option für die aktuellen Sicherheitseinstellungen des Drahtlosnetzwerks sperren. Die Bezeichnung der Option kann je nach verwendetem Zugriffspunkt bzw. WLAN-Router unterschiedlich sein.

## Vorbereitung und Voraussetzungen

- Überprüfen Sie, ob der Zugriffspunkt (oder WLAN-Router) WPS (Wi-Fi Protected Setup™) unterstützt.
- Überprüfen Sie, ob Ihr Gerät WPS (Wi-Fi Protected Setup™) unterstützt.
- Computer mit Netzwerkanschluss (nur PIN-Modus)

## Die Art auswählen

Sie haben zwei Möglichkeiten, das Gerät über die Taste  (WPS) auf dem Bedienfeld des Geräts mit einem Drahtlosnetzwerk zu verbinden.

Mit der Methode **Push Button Configuration (PBC)** verbinden Sie Ihr

Gerät mit dem Drahtlosnetzwerk, indem Sie sowohl die Taste  (WPS) auf dem Bedienfeld des Geräts als auch die Taste WPS (PBC) bei einem Wi-Fi Protected Setup™ (WPS)-fähigen Zugriffspunkt (oder WLAN-Router) drücken.

Mit der Methode **Persönliche Identifikationsnummer (PIN)** verbinden Sie Ihr Gerät mit einem Drahtlosnetzwerk, indem Sie die zugeteilte PIN an einem WPS-fähigen (Wi-Fi Protected Setup™) Zugriffspunkt (oder WLAN-Router) eingeben.

Standardmäßig ist der **PBC**-Modus eingestellt, der für eine typische WLAN-Umgebung empfohlen wird.

# Drahtlosnetzwerk-Setup



Sie können den WPS-Modus über das Bedienfeld ändern: (☰) (Menü)  
> **Netzwerk** > **Drahtlos** > **WPS-Einst.**.)

## Geräte mit einem Display auf dem Bedienfeld

### Mit der PBC-Methode die Verbindung herstellen

- 1 Halten Sie länger als 2 Sekunden auf dem Bedienfeld die Taste  (WPS) gedrückt.

Das Gerät wartet bis zu zwei Minuten, bis Sie die WPS-Taste (PBC-Taste) am Zugriffspunkt (oder WLAN-Router) drücken.

- 2 Drücken Sie beim Zugriffspunkt (oder Drahtlos-Router) die Taste **WPS (PBC)**.

Die folgenden Meldungen werden in unten angegebener Reihenfolge auf dem Display angezeigt:

- a **Verbinden:** Das Gerät stellt eine Verbindung zum Zugriffspunkt (oder Drahtlos-Router) her.
- b **Verbunden:** Sobald das Gerät mit dem Drahtlosnetzwerk verbunden ist, leuchtet die WPS-LED dauerhaft.
- c **AP SSID:** Sobald die Verbindung zum Drahtlosnetzwerk hergestellt ist, werden die SSID-Informationen des Zugriffspunkts auf dem Display angezeigt.

- 3 Legen Sie die zum Lieferumfang gehörende Software-CD ins CD-ROM-Laufwerk ein. Folgen Sie den im Fenster angezeigten Instruktionen, um das Drahtlosnetzwerk (WLAN) einzurichten.

### Mit der PIN-Methode die Verbindung herstellen

- 1 Halten Sie länger als 2 Sekunden auf dem Bedienfeld die Taste  (WPS) gedrückt.

- 2 Die achtstellige PIN wird auf dem Display angezeigt.

Sie müssen innerhalb von zwei Minuten die achtstellige PIN auf dem Computer eingeben, der am Zugriffspunkt (oder WLAN-Router) angeschlossen ist.

Die folgenden Meldungen werden in unten angegebener Reihenfolge auf dem Display angezeigt:

- a **Verbinden:** Das Gerät stellt eine Verbindung zum Drahtlosnetzwerk her.
- b **Verbunden:** Sobald das Gerät mit dem Drahtlosnetzwerk verbunden ist, leuchtet die WPS-LED dauerhaft.
- c **SSID:** Sobald die Verbindung zum Drahtlosnetzwerk hergestellt ist, werden die SSID-Informationen des Zugriffspunkts auf dem LCD-Display angezeigt.

- 3 Legen Sie die zum Lieferumfang gehörende Software-CD ins CD-ROM-Laufwerk ein. Folgen Sie den im Fenster angezeigten Instruktionen, um das Drahtlosnetzwerk (WLAN) einzurichten.



# Drahtlosnetzwerk-Setup

## Geräte ohne Display auf dem Bedienfeld

### Mit der PBC-Methode die Verbindung herstellen

- 1 Halten Sie auf dem Bedienfeld 2 - 4 Sekunden die Taste  (WPS) gedrückt, bis die Status-LED schnell blinkt.  
Das Gerät beginnt, die Verbindung zum Drahtlosnetzwerk herzustellen. Die LED blinkt bis zu zwei Minuten langsam, damit Sie in dieser Zeit die PBC-Taste beim Zugriffspunkt (bzw. WLAN-Router) drücken.
- 2 Drücken Sie beim Zugriffspunkt (oder Drahtlos-Router) die Taste **WPS (PBC)**.
  - a Die WPS-LED blinkt schnell. Das Gerät stellt eine Verbindung zum Zugriffspunkt (oder Drahtlos-Router) her.
  - b Sobald das Gerät mit dem Drahtlosnetzwerk verbunden ist, leuchtet die WPS-LED dauerhaft.
- 3 Legen Sie die zum Lieferumfang gehörende Software-CD ins CD-ROM-Laufwerk ein. Folgen Sie den im Fenster angezeigten Instruktionen, um das Drahtlosnetzwerk (WLAN) einzurichten.

### Mit der PIN-Methode die Verbindung herstellen

- 1 Der Netzwerkkonfigurationsbericht einschließlich der PIN-Nummer muss ausgedruckt werden, siehe „Netzwerkkonfigurationsbericht drucken“ auf Seite 146.  
Halten Sie im Bereitschaftsmodus auf dem Bedienfeld ca. 5 Sekunden lang die Taste  (**Abbrechen** oder **Stopp/Löschen**) gedrückt. So können Sie die PIN-Nummer Ihres Geräts ermitteln.
- 2 Halten Sie auf dem Bedienfeld die Taste  (WPS) länger als vier Sekunden gedrückt, bis die Status-LED eingeschaltet bleibt.  
Das Gerät beginnt, die Verbindung zum Zugriffspunkt (oder WLAN-Router) herzustellen.
- 3 Sie müssen innerhalb von zwei Minuten die achtstellige PIN auf dem Computer eingeben, der am Zugriffspunkt (oder WLAN-Router) angeschlossen ist.  
Die LED blinkt maximal 2 Minuten langsam, bis Sie die achtstellige PIN-Nummer eingegeben haben.  
Die WPS-LED blinkt in folgender Reihenfolge wie folgt:
  - a Die WPS-LED blinkt schnell. Das Gerät stellt eine Verbindung zum Zugriffspunkt (oder Drahtlos-Router) her.
  - b Sobald das Gerät mit dem Drahtlosnetzwerk verbunden ist, leuchtet die WPS-LED dauerhaft.

# Drahtlosnetzwerk-Setup

- 4 Legen Sie die zum Lieferumfang gehörende Software-CD ins CD-ROM-Laufwerk ein. Folgen Sie den im Fenster angezeigten Instruktionen, um das Drahtlosnetzwerk (WLAN) einzurichten.

## Verbindung zum Drahtlosnetzwerk erneut herstellen

Wenn die WLAN-Funktion deaktiviert ist, versucht das Gerät automatisch erneut, mit den bereits zuvor verwendeten Einstellungen und Adressen eine Verbindung zum Zugriffspunkt (bzw. WLAN-Router) herzustellen.



In den folgenden Fällen stellt das Gerät automatisch eine erneute Verbindung zum Drahtlosnetzwerk her:

- Das Gerät wird aus- und wieder eingeschaltet.
- Der Zugriffspunkt (oder WLAN-Router) wird aus- und wieder eingeschaltet.

## Vorgang zum Verbindungsaufbau abbrechen

Wollen Sie einen laufenden Verbindungsaufbau zum Drahtlosnetzwerk abbrechen, drücken Sie auf dem Bedienfeld kurz auf die Taste  (**Abbrechen** oder **Stopp/Löschen**). **Sie müssen zwei Minuten warten, bevor Sie erneut eine Verbindung zum Drahtlosnetzwerk herstellen können.**

## Verbindung zum Netzwerk trennen

Um die Verbindung zum Drahtlosnetzwerk zu trennen, drücken Sie auf dem Bedienfeld länger als zwei Sekunden auf die Taste  (WPS).

- **Wenn sich das Drahtlosnetzwerk im Standby-Modus befindet:** Das Gerät wird sofort vom Drahtlosnetzwerk getrennt und die WPS-LED wird deaktiviert.
- **Wenn das Drahtlosnetzwerk gerade arbeitet:** Während das Gerät auf die Fertigstellung des aktuellen Auftrags wartet, blinkt die WPS-LED schnell. Die Verbindung zum Drahtlosnetzwerk wird automatisch getrennt und die WPS-LED wird deaktiviert.

## Die Menü-Taste verwenden



Je nach Optionen und Modell werden einige Menüpunkte möglicherweise nicht angezeigt. In diesem Fall werden die entsprechenden Optionen von Ihrem Gerät nicht unterstützt (siehe „Überblick über die Menüs“ auf Seite 30).

# Drahtlosnetzwerk-Setup

Bevor Sie beginnen, müssen Ihnen der Netzwerkname (SSID) Ihres drahtlosen Netzwerks und der Netzwerkschlüssel, sofern der Zugang verschlüsselt ist, bekannt sein. Diese Angaben wurden bei der Installation des Zugriffspunkts (oder WLAN-Routers) festgelegt. Wenn Sie die Einstellungen Ihrer drahtlosen Umgebung nicht kennen, erkundigen Sie sich bei der Person, die Ihr Netzwerk eingerichtet hat.



Nachdem Sie die Drahtlosnetzwerkverbindung hergestellt haben, müssen Sie einen Gerätetreiber installieren, um von einer Anwendung aus drucken zu können (siehe „Treiberinstallation über das Netzwerk“ auf Seite 149).

- 1 Auf dem Bedienfeld die Taste  (**Menü**) drücken.
- 2 Auf **Netzwerk > Drahtlos > WLAN-Einst.** drücken.
- 3 Drücken Sie auf **OK**, um die gewünschte Setup-Methode auszuwählen.
  - **Assistent** (empfohlen): In diesem Modus erfolgt die Einrichtung automatisch. Das Gerät zeigt eine Liste verfügbarer Netzwerke zur Auswahl an. Nach Auswahl eines Netzwerks fragt der Drucker nach dem entsprechenden Sicherheitsschlüssel.
  - **Benutzerdef.:** In diesem Modus kann der Benutzer eine eigene SSID eingeben und Details für die Sicherheitsoptionen wählen.

## Einrichten unter Windows



Schnellverfahren für den Zugriff auf das Programm zur **Drahtloseinstellung** ohne CD: Nachdem der Druckertreiber installiert ist, haben Sie Zugriff auf das Programm zur **Drahtloseinstellung**, ohne die CD benutzen zu müssen. Wählen Sie dazu im Start-Menü **Programme** oder **Alle Programme > Samsung Printers > den Namen Ihres Druckertreibers > Programm zur Drahtlos-Einstellung**.

## Zugriffspunkt via USB-Kabel (empfohlen)

### Voraussetzungen

- Zugriffspunkt
- Computer mit Netzwerkanschluss
- Software-CD-ROM, die Sie mit dem Gerät erhalten haben
- Das installierte Gerät mit Drahtlosnetzwerk-Schnittstelle
- USB-Kabel



# Drahtlosnetzwerk-Setup

## Infrastruktur-Netzwerk einrichten

- 1 Überprüfen Sie, ob das USB-Kabel mit dem Gerät verbunden ist.
- 2 Schalten Sie den Computer, den Zugriffspunkt und das Gerät ein.
- 3 Legen Sie die mitgelieferte Software-CD in das CD-ROM-Laufwerk ein.
- 4 Klicken Sie auf **Jetzt Installieren**.
- 5 Lesen Sie den **Lizenzvertrag** und wählen Sie **Ich akzeptiere die Bestimmungen dieses Lizenzvertrags**. Klicken Sie dann auf **Weiter**.
- 6 Unter **Verwenden erweiterter Funktionen und Teilnehmen am Programm zur Druckernutzungs-Informationserfassung** wählen Sie die gewünschte Option. Klicken Sie dann auf **Weiter**.
- 7 Wählen Sie im Fenster **Art des Druckeranschlusses** die Option **Die Verbindung zum Drahtlosnetzwerk mit einem USB-Kabel konfigurieren**. Klicken Sie dann auf **Weiter**.

- 8 Nach der Suche zeigt das Fenster die gefundenen drahtlosen Netzwerkgeräte an. Wählen Sie den Namen (SSID) des Zugriffspunktes, den Sie benutzen wollen, und klicken Sie auf **Weiter**.

Falls das Drahtlosnetzwerk bereits eingerichtet ist, wird das Fenster **Drahtlosnetzwerk-Informationen** angezeigt. Wählen Sie **Ich möchte Software mit den derzeitigen Einstellungen installieren (Empfohlen)**. Klicken Sie dann auf **Weiter**.



Wenn Sie den gewünschten Netzwerknamen nicht finden können oder wenn Sie die Drahtloskonfiguration manuell vornehmen möchten, klicken Sie auf **Erweiterte Einstellungen**.

- **Name des Drahtlosnetzwerks eingeben:** Geben Sie die SSID des gewünschten Zugriffspunktes ein (unter Beachtung der Groß- und Kleinschreibung).
- **Betriebsmodus:** Wählen Sie **Infrastruktur**.
- **Authentifizierung:** Wählen Sie eine Authentifizierungsmethode aus.
  - Off. System:** Es findet keine Authentifizierung statt und die Verschlüsselung kann je nach Sicherheitsbedürfnis eingeschaltet werden.
  - Gem. Schl.:** Es findet Authentifizierung statt. Nur ein Gerät mit dem richtigen WEP-Schlüssel kann auf das Netzwerk zugreifen.
  - WPA Personal oder WPA2 Personal:** Wählen Sie diese Option zum Authentifizieren des Druckers auf Grundlage des WPA-Pre-Shared Key. Dabei wird ein freigegebener geheimer Schlüssel (der im Allgemeinen „Pre-Shared Key“ genannt wird) verwendet, der manuell auf dem Zugriffspunkt und auf allen Clients konfiguriert wurde.

# Drahtlosnetzwerk-Setup

- **Verschlüsselung:** Wählen Sie die Verschlüsselung aus (Keine, WEP64, WEP128, TKIP, AES, TKIP AES).
- **Netzwerkpasswort:** Geben Sie das Passwort zur Verschlüsselung im Netzwerk ein.
- **Bestätigen Sie das Netzwerkpasswort:** Bestätigen Sie das Passwort zur Verschlüsselung im Netzwerk.
- **WEP-Schlüssel-Index:** Bei Verwendung der WEP-Verschlüsselung wählen Sie den entsprechenden **WEP-Schlüssel-Index**.



Das Fenster für die Drahtlosnetzwerksicherheit wird angezeigt, wenn es für den Zugriffspunkt Sicherheitseinstellungen gibt.

Geben Sie das Netzwerkpasswort für den Zugriffspunkt (oder Router) ein.

- 9 Wenn das Fenster der Netzwerkverbindung angezeigt wird, das Netzwerkabel trennen. Klicken Sie dann auf **Weiter**. Ist das Netzwerkabel angeschlossen, kann das die Suche nach einem drahtlos anzuschließenden Gerät behindern.

- 10 Falls Ihr Drucker Wi-Fi Direct unterstützt, wird folgendes Fenster angezeigt.

Klicken Sie auf **Weiter**.



- Über den Samsung Easy Printer Manager können Sie beginnen, das Wi-Fi Direct einzurichten (siehe „Wi-Fi Direct einrichten“ auf Seite 183).
- **Wi-Fi Direct-Name:** Als Wi-Fi Direct-Name verwenden Sie standardmäßig den Namen des Modells. Maximale Länge: 22 Zeichen.
- **Passwort-Einstellung** ist eine Zeichenkette bestehend aus 8 bis 64 Ziffern.

# Drahtlosnetzwerk-Setup

- 11** Wenn die Einstellung des Drahtlosnetzwerks abgeschlossen ist, trennen Sie die USB-Kabelverbindung zwischen Computer und Drucker. Klicken Sie auf **Weiter**.
- 12** Klicken Sie auf **Weiter**, wenn das Fenster **Drucker gefunden** angezeigt wird.
- 13** Wählen Sie die zu installierenden Komponenten aus. Klicken Sie auf **Weiter**.
- 14** Nach Auswahl der Komponenten können Sie auch den Namen des Geräts ändern, das Gerät für den gemeinsamen Zugriff im Netzwerk freigeben, das Gerät als Standardgerät festlegen sowie den Anschlussnamen für jedes Gerät ändern. Klicken Sie auf **Weiter**.
- 15** Wenn Sie Ihr Gerät auf der Samsung-Website registrieren und nützliche Informationen erhalten möchten, klicken Sie auf **Online-Registrierung**. Klicken Sie andernfalls auf **Fertig stellen**.

## Ad-Hoc via USB-Kabel

---

Wenn Sie über keinen Zugriffspunkt (AP, Access Point) verfügen, können Sie Ihr Gerät dennoch drahtlos mit Ihrem Computer verbinden, indem Sie ein drahtloses Ad-Hoc-Netzwerk einrichten. Gehen Sie hierzu wie nachfolgend beschrieben vor.

### Voraussetzungen

- Computer mit Netzwerkanschluss
- Software-CD-ROM, die Sie mit dem Gerät erhalten haben
- Das installierte Gerät mit Drahtlosnetzwerk-Schnittstelle
- USB-Kabel

### Ad-Hoc-Netzwerk unter Windows einrichten

- 1** Überprüfen Sie, ob das USB-Kabel mit dem Gerät verbunden ist.
- 2** Schalten Sie den Computer und das für ein drahtloses Netzwerk geeignete Gerät ein.
- 3** Legen Sie die mitgelieferte Software-CD in das CD-ROM-Laufwerk ein.
- 4** Klicken Sie auf **Jetzt Installieren**.

# Drahtlosnetzwerk-Setup

- 5 Lesen Sie den **Lizenzvertrag** und wählen Sie **Ich akzeptiere die Bestimmungen dieses Lizenzvertrags**. Klicken Sie dann auf **Weiter**.
- 6 Unter **Verwenden erweiterter Funktionen und Teilnehmen am Programm zur Druckernutzungs-Informationserfassung** wählen Sie die gewünschte Option. Klicken Sie dann auf **Weiter**.
- 7 Wählen Sie im Fenster **Art des Druckeranschlusses** die Option **Die Verbindung zum Drahtlosnetzwerk mit einem USB-Kabel konfigurieren**. Klicken Sie dann auf **Weiter**.
- 8 Nach der Suche des Drahtlosnetzwerks wird eine Liste der von Ihrem Gerät gefundenen Drahtlosnetzwerke angezeigt. Klicken Sie auf **Erweiterte Einstellungen**.



- **Name des Drahtlosnetzwerks eingeben:** Geben Sie den gewünschten SSID-Namen ein (unter Beachtung der Groß- und Kleinschreibung).
- **Betriebsmodus:** Wählen Sie „Ad-Hoc“.
- **Kanal:** Wählen Sie den Kanal aus. (**Auto. Einst.** oder 2.412 MHz bis 2.467 MHz).
- **Authentifizierung:** Wählen Sie eine Authentifizierungsmethode aus.  
**Off. System:** Es findet keine Authentifizierung statt und die Verschlüsselung kann je nach Sicherheitsbedürfnis eingeschaltet werden.  
**Gem. Schl.:** Es findet Authentifizierung statt. Nur ein Gerät mit dem richtigen WEP-Schlüssel kann auf das Netzwerk zugreifen.

- **Verschlüsselung:** Wählen Sie die Verschlüsselung aus (Keine, WEP64, WEP128).
- **Netzwerkpasswort:** Geben Sie das Passwort zur Verschlüsselung im Netzwerk ein.
- **Bestätigen Sie das Netzwerkpasswort:** Bestätigen Sie das Passwort zur Verschlüsselung im Netzwerk.
- **WEP-Schlüssel-Index:** Bei Verwendung der WEP-Verschlüsselung wählen Sie den entsprechenden **WEP-Schlüssel-Index**.

Das Fenster für die Drahtlosnetzwerksicherheit wird angezeigt, wenn es für das Ad-Hoc-Netzwerk Sicherheitseinstellungen gibt.

Wählen Sie als Authentifizierungsmethode **Off. System** (Offenes System) oder **Gem. Schl.** (Gemeinsamer Schlüssel) aus und klicken Sie auf **Weiter**.

- WEP (Wired Equivalent Privacy) ist ein Sicherheitsprotokoll, das unberechtigte Zugriffe auf Ihr Drahtlosnetzwerk verhindert. WEP kodiert mit Hilfe eines 64-Bit- oder 128-Bit-WEP-Schlüssels die Datenportionen der einzelnen Pakete, die über das Drahtlosnetzwerk ausgetauscht werden.

- 9 Das Fenster mit der Drahtlosnetzwerk-Einstellung wird angezeigt. Überprüfen Sie die Einstellungen und klicken Sie auf **Weiter**.

# Drahtlosnetzwerk-Setup



Bevor Sie die IP-Adresse für das Gerät eingeben, müssen Ihnen die Netzwerkkonfigurationsdaten des Computers bekannt sein. Wenn „DHCP“ als Netzwerkkonfiguration des Computers eingestellt ist, sollte auch für das Drahtlosnetzwerk „DHCP“ eingestellt werden. Ist hingegen „Statisch“ als Netzwerkkonfiguration des Computers eingestellt, sollte auch für das Drahtlosnetzwerk „Statisch“ eingestellt werden.

Wenn der Computer auf „DHCP“ eingestellt ist und Sie für das Drahtlosnetzwerk die Einstellung „Statisch“ verwenden möchten, wenden Sie sich an den Netzwerkadministrator und erfragen Sie die statische IP-Adresse.

- **Für die Methode „DHCP“.**

Wenn Sie sich für die IP-Adressenzuweisungsmethode „DHCP“ entschieden haben, vergewissern Sie sich, dass im Fenster **Drahtlosnetzwerk-Einstellung bestätigen** „DHCP“ angezeigt wird. Falls im Fenster die Methode „Statisch“ angezeigt wird, klicken Sie auf **TCP/IP ändern** und wählen Sie die Zuweisungsmethode **IP-Adresse automatisch zuweisen lassen (DHCP)**.

- **Für die Methode „Statisch“.**

Wenn Sie sich für die IP-Adressenzuweisungsmethode „Statisch“ entschieden haben, vergewissern Sie sich, dass im Fenster **Drahtlosnetzwerk-Einstellung bestätigen** „Statisch“ angezeigt wird. Falls im Fenster die Methode DHCP angezeigt wird, klicken Sie auf **TCP/IP ändern**, um die IP-Adresse und sonstige Netzwerkkonfigurationswerte für das Gerät einzugeben.

Beispiel:

Wenn die Netzwerkdaten des Computers wie folgt lauten:

- IP-Adresse: 169.254.133.42
- Subnetzmaske: 255.255.0.0

Dann müssen die Netzwerkdaten des Geräts wie folgt lauten:

- IP-Adresse: 169.254.133.43
- Subnetzmaske: 255.255.0.0. (Verwenden Sie die Subnetzmaske des Computers.)
- Gateway: 169.254.133.1

- 10** Das Fenster **Drahtlosnetzwerk-Einstellung abgeschlossen** wird angezeigt. Klicken Sie auf **Weiter**.
- 11** Wenn die Einstellungen für das Drahtlosnetzwerks abgeschlossen sind, trennen Sie die USB-Kabelverbindung zwischen Computer und Drucker. Klicken Sie auf **Weiter**.
- 12** Klicken Sie auf **Weiter**, wenn das Fenster **Drucker gefunden** angezeigt wird.
- 13** Wählen Sie die zu installierenden Komponenten aus. Klicken Sie auf **Weiter**.
- 14** Nach Auswahl der Komponenten können Sie auch den Namen des Geräts ändern, das Gerät für den gemeinsamen Zugriff im Netzwerk freigeben, das Gerät als Standardgerät festlegen sowie den Anschlussnamen für jedes Gerät ändern. Klicken Sie auf **Weiter**.
- 15** Wenn Sie Ihr Gerät auf der Samsung-Website registrieren und nützliche Informationen erhalten möchten, klicken Sie auf **Online-Registrierung**. Klicken Sie andernfalls auf **Fertig stellen**.

# Drahtlosnetzwerk-Setup

## Einrichten unter dem Mac

### Voraussetzungen

- Zugriffspunkt
- Computer mit Netzwerkanschluss
- Software-CD-ROM, die Sie mit dem Gerät erhalten haben
- Das installierte Gerät mit Drahtlosnetzwerk-Schnittstelle
- USB-Kabel

### Zugriffspunkt via USB-Kabel (empfohlen)

- 1 Überprüfen Sie, ob das USB-Kabel mit dem Gerät verbunden ist.
- 2 Schalten Sie den Computer, den Zugriffspunkt und das Gerät ein.
- 3 Legen Sie die mitgelieferte Software-CD in das CD-ROM-Laufwerk ein.
- 4 Doppelklicken Sie auf das CD-ROM-Symbol, das auf dem Mac-Desktop angezeigt wird.
- 5 Doppelklicken Sie auf den Ordner **MAC\_Installer > Installer OS X**-Symbol.

- 6 Klicken Sie auf **Fortfahren**.
- 7 Lesen Sie die Lizenzvereinbarung und klicken Sie auf **Fortfahren**.
- 8 Klicken Sie auf **Akzeptieren**, um der Lizenzvereinbarung zuzustimmen.
- 9 Wenn Sie in einer Warnmeldung Sie darauf hingewiesen werden, dass alle Anwendungen auf Ihrem Computer geschlossen werden, klicken Sie auf **Fortfahren**.
- 10 Klicken Sie auf **Drahtlosnetzwerk-Einstellung** im Bereich **Fenster für Benutzer-Optionen**.
- 11 Nach der Suche zeigt das Fenster die gefundenen drahtlosen Netzwerkgeräte an. Wählen Sie den Namen (SSID) des Zugriffspunktes, den Sie benutzen wollen, und klicken Sie auf **Weiter**.  
  
Falls das Drahtlosnetzwerk bereits eingerichtet ist, wird das Fenster **Drahtlosnetzwerk-Informationen** angezeigt. Wählen Sie **Ich möchte Software mit den derzeitigen Einstellungen installieren (Empfohlen)**. Klicken Sie dann auf **Weiter**.

# Drahtlosnetzwerk-Setup



Wenn Sie das drahtlose Netzwerk manuell konfigurieren möchten, klicken Sie auf **Erweiterte Einstellungen**.

- **Name des Drahtlosnetzwerks eingeben:** Geben Sie die SSID des gewünschten Zugriffspunkts ein (unter Beachtung der Groß- und Kleinschreibung).
- **Betriebsmodus:** Wählen Sie **Infrastruktur**.
- **Authentifizierung:** Wählen Sie eine Authentifizierungsmethode aus.  
**Off. System:** (Offenes System) Es findet keine Authentifizierung statt und die Verschlüsselung kann je nach Sicherheitsbedürfnis eingeschaltet werden.  
**Gemeinsamer Schlüssel:** Es findet Authentifizierung statt. Nur ein Gerät mit dem richtigen WEP-Schlüssel kann auf das Netzwerk zugreifen.  
**WPA Personal oder WPA2 Personal:** Wählen Sie diese Option zum Authentifizieren des Druckers auf der Grundlage des WPA-Pre-Shared Key. Dabei wird ein freigegebener geheimer Schlüssel (der im Allgemeinen „Pre-Shared Key“ genannt wird) verwendet, der manuell auf dem Zugriffspunkt und auf allen Clients konfiguriert wurde.
- **Verschlüsselung:** Wählen Sie die Verschlüsselungsart aus (Keine, WEP64, WEP128, TKIP, AES, TKIP AES)
- **Netzwerkpasswort:** Geben Sie das Passwort zur Verschlüsselung im Netzwerk ein.
- **Bestätigen Sie das Netzwerkpasswort:** Bestätigen Sie das Passwort zur Verschlüsselung im Netzwerk.
- **WEP-Schlüssel-Index:** Bei Verwendung der WEP-Verschlüsselung wählen Sie den entsprechenden **WEP-Schlüssel-Index**.

Das Fenster für die Drahtlosnetzwerksicherheit wird angezeigt, wenn es für den Zugriffspunkt Sicherheitseinstellungen gibt.

Geben Sie das Netzwerkpasswort für den Zugriffspunkt (oder Router) ein.

**12** Falls Ihr Drucker Wi-Fi Direct unterstützt, wird folgendes Fenster angezeigt.

Klicken Sie auf **Weiter**.

Drahtlosnetzwerk-Einstellungen

**Einstellungen von Wi-Fi Direct**

Ihr Drucker unterstützt Wi-Fi Direct.



Da Ihr Drucker die Funktion Wi-Fi Direct unterstützt, können Sie diese Funktion benutzen, um Ihr mobiles Gerät auf einfache Weise mit dem Drucker zu verbinden.

Soll bei Ihrem Drucker die Funktion Wi-Fi Direct eingeschaltet werden?

Ja, ich möchte Wi-Fi Direct auf meinem Drucker aktivieren. Hilfe

Wi-Fi Direct-Name:  (23 Zeichen)

Passwort-Einstellung:  (8 - 64 Zeichen)

Zeichen verbergen

< Zurück Weiter > Abbrechen

# Drahtlosnetzwerk-Setup



- Über den Samsung Easy Printer Manager können Sie beginnen, das Wi-Fi Direct aufzubauen (siehe „Wi-Fi Direct einrichten“ auf Seite 183).
- **Wi-Fi Direct-Name:** Als Wi-Fi Direct-Name verwenden Sie standardmäßig den Namen des Modells. Maximale Länge: 22 Zeichen.
- **Passwort-Einstellung** ist eine Zeichenkette bestehend aus 8 bis 64 Ziffern.

**13** Wenn die Einstellungen für das Drahtlosnetzwerks abgeschlossen sind, trennen Sie die USB-Kabelverbindung zwischen Computer und Drucker.

**14** Damit ist Einstellung des Drahtlosnetzwerks abgeschlossen. Wenn die Installation abgeschlossen ist, klicken Sie auf **Beenden**.



Nachdem Sie die Drahtlosnetzwerkverbindung hergestellt haben, müssen Sie einen Gerätetreiber installieren, um von einer Anwendung aus drucken zu können (siehe „Installation für Mac“ auf Seite 138).

## Ad-Hoc via USB-Kabel

Wenn Sie über keinen Zugriffspunkt verfügen, können Sie Ihr Gerät dennoch drahtlos mit Ihrem Computer verbinden, indem Sie ein drahtloses Ad-Hoc-Netzwerk einrichten. Gehen Sie hierzu wie nachfolgend beschrieben vor.

### Voraussetzungen

- Computer mit Netzwerkanschluss
- Software-CD-ROM, die Sie mit dem Gerät erhalten haben
- Das installierte Gerät mit Drahtlosnetzwerk-Schnittstelle
- USB-Kabel

### Ad-Hoc-Netzwerk unter Mac einrichten

- 1** Überprüfen Sie, ob das USB-Kabel mit dem Gerät verbunden ist.
- 2** Schalten Sie den Computer und das für ein drahtloses Netzwerk geeignete Gerät ein.
- 3** Legen Sie die mitgelieferte Software-CD in das CD-ROM-Laufwerk ein.
- 4** Doppelklicken Sie auf das CD-ROM-Symbol, das auf dem Mac-Desktop angezeigt wird.



# Drahtlosnetzwerk-Setup

- 5 Doppelklicken Sie auf den Ordner **MAC\_Installer > Installer OS X**-Symbol.
- 6 Klicken Sie auf **Fortfahren**.
- 7 Lesen Sie die Lizenzvereinbarung und klicken Sie auf **Fortfahren**.
- 8 Klicken Sie auf **Akzeptieren**, um der Lizenzvereinbarung zuzustimmen.
- 9 Wenn Sie in einer Warnmeldung Sie darauf hingewiesen werden, dass alle Anwendungen auf Ihrem Computer geschlossen werden, klicken Sie auf **Fortfahren**.
- 10 Klicken Sie auf **Drahtlosnetzwerk-Einstellung** im Bereich **Fenster für Benutzer-Optionen**.
- 11 Nach der Suche des Drahtlosnetzwerks wird eine Liste der von Ihrem Gerät gefundenen Drahtlosnetzwerke angezeigt. Klicken Sie auf **Erweiterte Einstellungen**.



- **Name des Drahtlosnetzwerks eingeben:** Geben Sie den gewünschten SSID-Namen ein (unter Beachtung der Groß- und Kleinschreibung).
- **Betriebsmodus:** Wählen Sie „Ad-Hoc“.
- **Kanal:** Wählen Sie den Kanal aus (**Auto. Einst.** oder 2412 MHz bis 2467 MHz).

- **Authentifizierung:** Wählen Sie eine Authentifizierungsmethode aus.  
**Off. System:** (Offenes System) Es findet keine Authentifizierung statt und die Verschlüsselung kann je nach Sicherheitsbedürfnis eingeschaltet werden.  
**Gemeinsamer Schlüssel:** Es findet Authentifizierung statt. Nur ein Gerät mit dem richtigen WEP-Schlüssel kann auf das Netzwerk zugreifen.
- **Verschlüsselung:** Wählen Sie die Verschlüsselung aus (Keine, WEP64, WEP128).
- **Netzwerkpasswort:** Geben Sie das Passwort zur Verschlüsselung im Netzwerk ein.
- **Bestätigen Sie das Netzwerkpasswort:** Bestätigen Sie das Passwort zur Verschlüsselung im Netzwerk.
- **WEP-Schlüssel-Index:** Bei Verwendung der WEP-Verschlüsselung wählen Sie den entsprechenden **WEP-Schlüssel-Index**.

Das Fenster für die Drahtlosnetzwerksicherheit wird angezeigt, wenn es für das Ad-Hoc-Netzwerk Sicherheitseinstellungen gibt.

Wählen Sie als Authentifizierungsmethode **Off. System** (Offenes System) oder **Gemeinsamer Schlüssel** (Gemeinsamer Schlüssel) aus und klicken Sie auf **Weiter**.

- WEP (Wired Equivalent Privacy) ist ein Sicherheitsprotokoll, das unberechtigte Zugriffe auf Ihr Drahtlosnetzwerk verhindert. WEP kodiert mit Hilfe eines 64-Bit- oder 128-Bit-WEP-Schlüssels die Datenportionen der einzelnen Pakete, die über das Drahtlosnetzwerk ausgetauscht werden.

# Drahtlosnetzwerk-Setup

- 12** Das Fenster mit der Drahtlosnetzwerk-Einstellung wird angezeigt. Überprüfen Sie die Einstellungen und klicken Sie auf **Weiter**.



Bevor Sie die IP-Adresse für das Gerät eingeben, müssen Ihnen die Netzwerkkonfigurationsdaten des Computers bekannt sein. Wenn „DHCP“ als Netzwerkkonfiguration des Computers eingestellt ist, sollte auch für das Drahtlosnetzwerk „DHCP“ eingestellt werden. Ist hingegen „Statisch“ als Netzwerkkonfiguration des Computers eingestellt, sollte auch für das Drahtlosnetzwerk „Statisch“ eingestellt werden.

Wenn der Computer auf „DHCP“ eingestellt ist und Sie für das drahtlose Netzwerk die Einstellung „Statisch“ verwenden möchten, wenden Sie sich an den Netzwerkadministrator und erfragen Sie die statische IP-Adresse.

- **Für die Methode „DHCP“.**

Wenn Sie sich für die IP-Adressenzuweisungsmethode „DHCP“ entschieden haben, vergewissern Sie sich, dass im Fenster **Drahtlosnetzwerk-Einstellung bestätigen** „DHCP“ angezeigt wird. Falls im Fenster die Methode „Statisch“ angezeigt wird, klicken Sie auf **TCP/IP ändern** und wählen Sie die Zuweisungsmethode **IP-Adresse automatisch zuweisen lassen (DHCP)**.

- **Für die Methode „Statisch“.**

Wenn Sie sich für die IP-Adressenzuweisungsmethode „Statisch“ entschieden haben, vergewissern Sie sich, dass im Fenster **Drahtlosnetzwerk-Einstellung bestätigen** „Statisch“ angezeigt wird. Falls im Fenster die Methode DHCP angezeigt wird, klicken Sie auf **TCP/IP ändern**, um die IP-Adresse und sonstige Netzwerkkonfigurationswerte für das Gerät einzugeben.

Beispiel:

Wenn die Netzwerkdaten des Computers wie folgt lauten:

- IP-Adresse: 169.254.133.42
- Subnetzmaske: 255.255.0.0

Dann müssen die Netzwerkdaten des Geräts wie folgt lauten:

- IP-Adresse: 169.254.133.**43**
- Subnetzmaske: 255.255.0.0. (Verwenden Sie die Subnetzmaske des Computers.)
- Gateway: 169.254.133.**1**

- 13** Wenn das Fenster zur Bestätigung der Netzwerkverbindung über ein Kabel angezeigt wird, das Netzwerkkabel trennen und auf **Weiter** klicken.

Ist ein Netzwerkkabel angeschlossen, kann es unter Umständen zu Problemen bei der Konfiguration des Drahtlosnetzwerks kommen.

- 14** Das Drahtlosnetzwerk stellt die Verbindung gemäß der Netzwerkkonfiguration her.

- 15** Damit ist Einstellung des Drahtlosnetzwerks abgeschlossen. Wenn die Installation abgeschlossen ist, klicken Sie auf **Beenden**.



Nachdem Sie die Drahtlosnetzwerkverbindung hergestellt haben, müssen Sie einen Gerätetreiber installieren, um von einer Anwendung aus drucken zu können (siehe „Installation für Mac“ auf Seite 138).

# Drahtlosnetzwerk-Setup

## Ein Netzkabel verwenden



Das Gerät unterstützt diese Netzwerkschnittstelle nicht, so dass es diese Funktion nicht benutzen kann (siehe „Rückansicht“ auf Seite 23).

Ihr Gerät ist ein netzwerkcompatibles Gerät. Damit das Gerät mit Ihrem Netzwerk zusammenarbeiten kann, müssen Sie einige Konfigurationsschritte durchführen.



- Nachdem Sie die Drahtlosnetzwerkverbindung hergestellt haben, müssen Sie einen Gerätetreiber installieren, um von einer Anwendung aus drucken zu können (siehe „Treiberinstallation über das Netzwerk“ auf Seite 149).
- Erkundigen Sie sich bei Ihrem Netzwerkadministrator bzw. der Person, die das Drahtlosnetzwerk installiert hat, nach Ihrer Netzwerkkonfiguration.

## Voraussetzungen

- Zugriffspunkt
- Computer mit Netzwerkanschluss
- Software-CD-ROM, die Sie mit dem Gerät erhalten haben
- Das installierte Gerät mit Drahtlosnetzwerk-Schnittstelle
- Netzkabel

## Netzwerkkonfigurationsbericht drucken

Sie können die Netzwerkeinstellungen Ihres Geräts ermitteln, indem Sie einen Netzwerkkonfigurationsbericht ausdrucken.

Siehe „Netzwerkkonfigurationsbericht drucken“ auf Seite 146.

## IP-Adresse mit dem Programm SetIP festlegen (Windows)

Dieses Programm dient dem manuellen Festlegen der IP-Netzwerkadresse für Ihr Gerät, wobei die MAC-Adresse zur Kommunikation mit dem Gerät verwendet wird. Die MAC-Adresse ist eine hardwarebasierte Seriennummer der Netzwerkkarte. Sie finden sie im **Netzwerkkonfigurationsbericht** mit aufgeführt.

Siehe „Festlegen der IP-Adresse“ auf Seite 146.

# Drahtlosnetzwerk-Setup

## WLAN-Konfiguration des Geräts

Bevor Sie beginnen, müssen Ihnen der Netzwerkname (SSID) Ihres drahtlosen Netzwerks und der Netzwerkschlüssel, sofern der Zugang verschlüsselt ist, bekannt sein. Diese Angaben wurden bei der Installation des Zugriffspunkts (oder WLAN-Routers) festgelegt. Wenn Sie die Einstellungen Ihrer drahtlosen Umgebung nicht kennen, erkundigen Sie sich bei der Person, die Ihr Netzwerk eingerichtet hat.

Die Konfiguration der WLAN-Parameter kann über **SyncThru™ Web Service** erfolgen.

## SyncThru™ Web Service verwenden

Überprüfen Sie vor Beginn der Konfiguration der Parameter für die drahtlose Kommunikation den Status der Kabelverbindungen.

- 1 Überprüfen Sie, ob das Netzkabel mit dem Gerät verbunden ist. Falls nicht, schließen Sie das Gerät mithilfe eines Standard-Netzkabels an.
- 2 Rufen Sie einen Webbrowser auf, z. B. Internet Explorer, Safari oder Firefox, und geben Sie die neue IP-Adresse des Geräts in das Browserfenster ein.

Beispiel:



- 3 Klicken Sie auf **Anmeldung** in der oberen rechten Ecke der SyncThru™ Web Service-Website.
- 4 Geben Sie die **ID** und das **Passwort** ein und klicken Sie dann auf **Anmeldung**. Aus Sicherheitsgründen empfehlen wir, das Standard-Passwort zu ändern.
  - **ID: admin**
  - **Passwort: sec00000**
- 5 Klicken Sie im Fenster **SyncThru™ Web Service** auf **Netzwerkeinstellungen**.
- 6 Klicken Sie auf **Drahtlos > Assistent**.



**Assistent:** Unterstützt Sie bei der Konfiguration des Drahtlosnetzwerks. Wenn Sie jedoch das drahtlose Netzwerk direkt konfigurieren möchten, wählen Sie **BENUTZERDEFINIERT**.

- 7 Wählen Sie aus der Liste den Eintrag **Netzwerkname (SSID)**.
  - **SSID:** SSID (Service Set Identifier) ist ein Name für die Identifizierung eines Netzwerks. Zugriffspunkte und drahtlose Geräte, die eine Verbindung zu einem drahtlosen Netzwerk aufbauen, müssen dieselbe SSID verwenden. Bei der SSID wird zwischen Groß- und Kleinschreibung unterschieden.

# Drahtlosnetzwerk-Setup

- **Betriebsmodus:** **Betriebsmodus** bezieht sich auf die Art der drahtlosen Verbindung (siehe „Name des Drahtlosnetzwerks und Netzwerkschlüssel“ auf Seite 162).
  - **Ad-hoc:** Diese Option ermöglicht die direkte Kommunikation mehrerer drahtloser Geräte in einer Peer-to-Peer-Umgebung.
  - **Infrastruktur:** Diese Option ermöglicht es drahtlosen Geräten, über einen Zugriffspunkt miteinander Daten auszutauschen.



Wenn der **Betriebsmodus** Ihres Netzwerks **Infrastruktur** ist, wählen Sie die SSID des Zugangspunktes aus. Wenn für den **Betriebsmodus** die Option **Ad-hoc** ausgewählt ist, wählen Sie die SSID des Geräts. Die Standard-SSID Ihres Geräts lautet „portthru“.

8

Klicken Sie auf **Weiter**.

Wenn das Fenster zum Thema Sicherheit in Drahtlosnetzwerken angezeigt wird, geben Sie das registrierte Passwort (das Netzwerkpasswort) ein und klicken Sie dann auf **Weiter**.

9

Das Bestätigungsfenster wird angezeigt. Überprüfen Sie die Konfiguration Ihres Drahtlosnetzwerks. Wenn alles richtig eingerichtet ist, klicken Sie auf **Übernehmen..**



Trennen Sie das Netzkabel (Standard oder Netzwerk). Ihr Gerät sollte jetzt drahtlos mit dem Netzwerk kommunizieren. Im Ad-Hoc-Modus ist die gleichzeitige Nutzung eines WLAN und eines kabelgebundenen LAN möglich.

10

Legen Sie die zum Lieferumfang gehörende Software-CD ins CD-ROM-Laufwerk ein. Folgen Sie den im Fenster angezeigten Instruktionen, um das Drahtlosnetzwerk (WLAN) einzurichten.

## Ein- und Ausschalten des Drahtlosnetzwerks



Sofern Ihr Gerät über ein Display verfügt, können Sie das WLAN auch über das Bedienfeld des Geräts im Menü **Netzwerk** ein- und ausschalten.

1

Überprüfen Sie, ob das Netzkabel mit dem Gerät verbunden ist. Falls nicht, schließen Sie das Gerät mithilfe eines Standard-Netzkabels an.

# Drahtlosnetzwerk-Setup

- 2 Rufen Sie einen Webbrowser auf, z. B. Internet Explorer, Safari oder Firefox, und geben Sie die neue IP-Adresse des Geräts in das Browserfenster ein.

Beispiel:

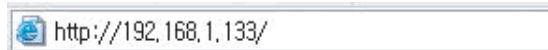

- 3 Klicken Sie auf **Anmeldung** in der oberen rechten Ecke der SyncThru™ Web Service-Website.
- 4 Geben Sie die **ID** und das **Passwort** ein, und klicken Sie dann auf **Anmeldung**. Aus Sicherheitsgründen empfehlen wir, das Standard-Passwort zu ändern.
  - **ID: admin**
  - **Passwort: sec00000**
- 5 Klicken Sie im Fenster **SyncThru™ Web Service** auf **Netzwerkeinstellungen**.
- 6 Klicken Sie auf **Drahtlos > BENUTZERDEFINIERT**.  
Sie können auch das Drahtlosnetzwerk ein- oder ausschalten.

## Wi-Fi Direct für Drucken per Mobilfunknetz einrichten

Mit Wi-Fi Direct ist es möglich, eine einfach einzurichtende Peer-to-Peer Verbindung zwischen dem Drucker und einem Mobilgerät herzustellen. Diese Verbindung ist sicher und bietet einen höheren Datendurchsatz als der Ad-hoc-Modus.

Mit Wi-Fi Direct können Sie Ihren Drucker mit einem Wi-Fi Direct-Netzwerk und gleichzeitig mit einem Zugriffspunkt verbinden, Sie können auch ein kabelbasiertes und ein Wi-Fi Direct-Netzwerk gleichzeitig nutzen, so dass mehrere Nutzer sowohl über Wi-Fi Direct als auch über das Kabelnetzwerk auf den Drucker zugreifen und Dokumente drucken können.



- Über Wi-Fi Direct des Druckers ist es nicht möglich, Ihr Mobilgerät mit dem Internet zu verbinden.
- Die Liste der unterstützten Protokolle kann sich je nach Modell unterscheiden. Wi-Fi Direct Netzwerke unterstützen nicht IPv6, Netzwerkfilterung, IPSec, WINS und SLP-Dienste.
- Sie können maximal 3 Geräte via Wi-Fi Direct anschließen.

# Drahtlosnetzwerk-Setup

## Wi-Fi Direct einrichten

Sie können die Funktion Wi-Fi Direct mit einer der folgenden Methoden aktivieren:

### Von einem per USB-Kabel angeschlossen Computer aus (empfohlen)

Nachdem die Installation der Treiber abgeschlossen ist, können Sie mit Samsung Easy Printer Manager Einstellungen und Änderungen bei Wi-Fi Direct vornehmen.



Samsung Easy Printer Manager ist nur für Benutzer von Windows oder Mac OS verfügbar.

- Im Menü **Starten** wählen Sie **Programme** oder **Alle Programme** > **Samsung Printers** > Samsung Easy Printer Manager > **Geräteeinstellungen** > **Netzwerk**.
  - **Wi-Fi Direct Ein/Aus:** Wählen Sie **Ein**, um Wi-Fi Direct zu aktivieren.
  - **Gerätename:** Geben Sie den Namen Ihres Druckers ein, damit im Drahtlosnetzwerk nach diesem Drucker gesucht wird. Standardmäßig ist der Gerätename der Modellname.

- **IP-Adresse:** Geben Sie die IP-Adresse des Druckers ein. Die IP-Adresse ist nur für das lokale Netzwerk und nicht für das drahtgebundene oder drahtlose Infrastruktur-Netzwerk. Wir empfehlen, die standardmäßige lokale IP-Adresse zu verwenden (die standardmäßige lokale IP-Adresse des Druckers für Wi-Fi Direct lautet: 192.168.3.1).
- **Gruppenbesitzer** (Gruppenbesitzer): Aktivieren Sie diese Option, um den Drucker einem Besitzer einer Wi-Fi Direct-Gruppe zuzuordnen. Der **Gruppenbesitzer** hat eine ähnliche Funktion wie der Zugriffspunkt eines WLANs. Wir empfehlen, diese Option zu aktivieren.
- **Netzwerkpasswort** Falls Ihr Drucker als **Gruppenbesitzer** fungiert, ist ein **Netzwerkpasswort** erforderlich, damit sich andere Mobilfunkgeräte mit dem Drucker verbinden können. Sie können selbst ein Netzwerkpasswort festlegen oder das standardmäßig per Zufall generierte Netzwerkpasswort verwenden.

### Vom Gerät aus (Geräte mit Display)



Der Zugriff auf Menüs kann je nach Modell unterschiedlich sein (siehe „Aufrufen des Menüs“ auf Seite 30).

- Wählen Sie auf dem Touch-Screen **Setup** > **Geräte-Setup** > **Weiter** > **Netzwerk-Setup** > **Drahtlos** > **Wi-Fi Direct**.
- Aktivieren Sie **Wi-Fi Direct**.

# Drahtlosnetzwerk-Setup

## Von einem per Netzwerk verbundenen Computer aus

Sofern Ihr Drucker mit einem Netzkabel oder drahtlos über einen Zugriffspunkt mit dem Computer verbunden ist, können Sie den SyncThru™ Web Service benutzen, um Wi-Fi Direct zu aktivieren und zu konfigurieren.

- Greifen Sie auf **SyncThru™ Web Service** zu, wählen Sie **Einstellungen > Netzwerkeinstellungen > Drahtlos > Wi-Fi Direct**.
- Aktivieren oder deaktivieren Sie **Wi-Fi Direct** und wählen Sie gegebenenfalls Optionen und Einstellungen fest.



- Für Benutzer des Betriebssystems Linux
  - Drucken Sie einen Konfigurationsbericht für das IP-Netzwerk, um die Ausgabe zu überprüfen (siehe „Netzwerkkonfigurationsbericht drucken“ auf Seite 146).
  - Starten Sie **SyncThru Web Service**, wählen Sie **Einstellungen > Netzwerkeinstellungen > Drahtlos > Wi-Fi Direct**.
  - Aktivieren oder deaktivieren Sie **Wi-Fi Direct**.

## Mobiles Gerät einrichten

- Nachdem Sie vom Drucker aus das Wi-Fi Direct-Netzwerk eingerichtet haben, schlagen Sie in der Betriebsanleitung des Mobilgeräts nach, wie Sie Wi-Fi Direct nutzen können.
- Nach der Einrichtung des Wi-Fi Direct-Netzwerks müssen Sie ein App herunterladen, über die das Mobilgerät drucken kann, z. B.: Samsung Mobile Printer zum Drucken von Ihrem Smartphone.



- Nachdem Sie einen Drucker gefunden haben, mit dem Ihr Mobilgerät eine Verbindung herstellen soll, wählen Sie diesen Drucker aus, und die LED des Druckers beginnt zu blinken. Drücken Sie die WPS-Taste des Druckers, und der Drucker verbindet sich mit dem Mobilgerät.
- Falls Ihr Mobilgerät Wi-Fi Direct nicht unterstützt, müssen Sie den „Netzwerkschlüssel“ des Druckers eingeben, statt die WPS-Taste zu drücken.



# Drahtlosnetzwerk-Setup

## Problemlösung bei Drahtlosnetzwerk

### Probleme beim Einrichten oder bei der Treiberinstallation

---

#### Drucker nicht gefunden

- Ihr Gerät ist möglicherweise nicht eingeschaltet. Schalten Sie den Computer und das Gerät ein.
- Das USB-Kabel zwischen Computer und Gerät ist nicht angeschlossen. Verbinden Sie das Gerät über das USB-Kabel mit Ihrem Computer.
- Das Gerät ist nicht mit Drahtlosnetzwerken kompatibel. Ziehen Sie das auf der mitgelieferten Software-CD enthaltene Benutzerhandbuch des Geräts zurate und ergreifen Sie die notwendigen Schritte für die Installation eines drahtlosen Netzwerkgeräts.

#### Verbindungsfehler – SSID nicht gefunden

- Das Gerät kann den ausgewählten bzw. eingegebenen Netzwerknamen (SSID) nicht finden. Überprüfen Sie den Netzwerknamen (SSID) Ihres Zugriffspunkts, und versuchen Sie erneut, eine Verbindung aufzubauen.
- Ihr Zugriffspunkt (Access Point) ist nicht eingeschaltet. Schalten Sie den Zugriffspunkt ein.

#### Verbindungsfehler – Ungültige Sicherheit

- Die Sicherheitsfunktionen sind nicht korrekt konfiguriert. Prüfen Sie die konfigurierte Sicherheit an Ihrem Zugriffspunkt und Ihrem Gerät.

#### Verbindungsfehler – Allgemeiner Verbindungsfehler

- Ihr Computer empfängt kein Signal vom Gerät. Überprüfen Sie das USB-Kabel und die Stromversorgung des Geräts.

#### Verbindungsfehler – Drahtgebundenes Netzwerk verbunden

- Ihr Gerät ist mittels eines Netzkabels angeschlossen. Trennen Sie das Netzkabel vom Gerät.

#### Verbindungsfehler - IP-Adresse zuordnen

- Schalten Sie den Zugriffspunkt (oder den Drahtlos-Router) und das Gerät aus und wieder ein.

#### PC-Verbindungsfehler

- Die konfigurierte Netzwerkadresse kann keine Verbindung zwischen Computer und Gerät herstellen.
  - Für DHCP-Netzwerkumgebungen  
Das Gerät empfängt die IP-Adresse automatisch (DHCP), wenn der Computer für DHCP konfiguriert wurde.

# Drahtlosnetzwerk-Setup



Falls im DHCP-Modus der Druckauftrag nicht ausgeführt wird, kann ein automatischer Wechsel der IP-Adresse die Ursache sein. Vergleichen Sie die IP-Adresse des Produkts mit der IP-Adresse des Druckeranschlusses.

## So nehmen Sie den Vergleich vor:

- 1 Lassen Sie den Drucker den Bericht über die Netzwerkdaten ausdrucken, und ermitteln Sie die dort aufgeführte IP-Adresse (siehe „Netzwerkkonfigurationsbericht drucken“ auf Seite 146).
- 2 Ermitteln Sie die IP-Adresse des Druckeranschlusses Ihres Computers.
  - a Öffnen Sie das Windows-Menü **Starten**.
  - b Unter Windows XP/Server 2003 wählen Sie **Drucker und Faxgeräte**.
    - Unter Windows Server 2008/Vista wählen Sie **Systemsteuerung > Hardware und Sound > Drucker**.
    - Unter Windows 7 wählen Sie **Systemsteuerung > Geräte und Drucker**.
    - Unter Windows Server 2008 R2 wählen Sie **Systemsteuerung > Hardware > Geräte und Drucker**.
  - c Klicken Sie mit der rechten Maustaste auf das Symbol für Ihr Gerät.
  - d Unter Windows XP/2003/2008/Vista wählen Sie **Eigenschaften**. Unter Windows 7 und Windows Server 2008 R2 wählen Sie in den Kontextmenüs die Option **Druckereigenschaften**.  
Wenn beim Eintrag **Druckereigenschaften** ein ► steht, können Sie zu diesem Drucker weitere Druckertreiber auswählen.
  - e Klicken Sie auf die Registerkarte **Anschlüsse**.
  - f Klicken Sie auf die Schaltfläche **Anschluss konfigurieren...**

g Prüfen Sie, ob **Druckername oder IP-Adresse** mit der IP-Adresse übereinstimmt, die auf dem Netzwerkkonfigurationsbericht angegeben ist.

- 3 Falls im Netzwerkkonfigurationsbericht eine andere IP-Adresse angegeben ist, ändern Sie die IP-Adresse des Drucker-Anschlusses entsprechend.

Wenn Sie die Software-Installations-CD verwenden wollen, um die IP-Adresse des Drucker-Anschlusses zu ändern, dann schließen Sie einen Netzwerk-Drucker an. Dann die IP-Adresse durch Neuanschluss zuordnen.

- Für statische Netzwerkkonfigurationen

Das Gerät verwendet die statische Adresse, wenn für den Computer die statische Konfiguration gewählt wurde.

Beispiel:

Wenn die Netzwerkdaten des Computers wie folgt lauten:

- IP-Adresse: 169.254.133.42
- Subnetzmaske: 255.255.0.0

Dann müssen die Netzwerkdaten des Geräts wie folgt lauten:

- IP-Adresse: 169.254.133.**43**
- Subnetzmaske: 255.255.0.0. (Verwenden Sie die Subnetzmaske des Computers.)
- Gateway: 169.254.133.1

# Drahtlosnetzwerk-Setup

## Andere Probleme

Falls während der Verwendung des Geräts in einem Netzwerk Probleme auftreten, überprüfen Sie die folgenden Punkte:



Informationen zum Zugriffspunkt (oder Drahtlos-Router) finden Sie im zugehörigen Benutzerhandbuch.

- Ihr Computer, Zugriffspunkt (oder Drahtlos-Router) oder Gerät ist u. U. nicht eingeschaltet.
- Überprüfen Sie den Drahtlosnetzwerk-Empfang im Umfeld des Geräts. Wenn der Router weit entfernt vom Gerät aufgestellt ist oder sich ein Hindernis zwischen den Geräten befindet, kann es beim Signalempfang zu Schwierigkeiten kommen.
- Schalten Sie den Zugriffspunkt (oder den Drahtlos-Router), das Gerät und den Computer aus und wieder ein. Manchmal kann die Netzwerkkommunikation durch Aus- und Einschalten wiederhergestellt werden.
- Überprüfen Sie, ob eine Firewall-Software (V3 oder Norton) die Kommunikation blockiert.

Wenn der Computer und das Gerät an dasselbe Netzwerk angeschlossen sind und das Gerät nicht gefunden wird, blockiert die Firewall-Software möglicherweise die Kommunikation. Ziehen Sie das Benutzerhandbuch der Software zu Rate, um die Firewall-Software zu deaktivieren, und versuchen Sie dann erneut, das Gerät zu suchen.

- Überprüfen Sie, ob die IP-Adresse des Geräts korrekt zugewiesen wurde. Die IP-Adresse können Sie ermitteln, indem Sie den Netzwerkkonfigurationsbericht drucken.
- Überprüfen Sie, ob für den Zugriffspunkt (oder Drahtlos-Router) eine Sicherheitsmaßnahme (Passwort) konfiguriert wurde. Wenn ein Passwort konfiguriert wurde, wenden Sie sich an den Administrator des Zugriffspunktes (oder WLAN-Routers).
- Überprüfen Sie die IP-Adresse des Geräts. Installieren Sie den Treiber des Geräts neu und ändern Sie die Einstellungen, um eine Verbindung zu dem Gerät im Netzwerk herzustellen. Aufgrund der Eigenschaften von DHCP kann sich die zugewiesene IP-Adresse ändern, wenn das Gerät über einen längeren Zeitraum nicht verwendet wird oder wenn der Zugriffspunkt zurückgesetzt wurde.  
  
Registrieren Sie die MAC-Adresse des Geräts bei der Konfiguration des DHCP-Servers des Zugriffspunkts bzw. WLAN-Routers. Dann können Sie stets die der MAC-Adresse zugewiesene IP-Adresse verwenden. Sie können die MAC-Adresse Ihres Geräts ermitteln, indem Sie einen Netzwerkkonfigurationsbericht ausdrucken, siehe „Netzwerkkonfigurationsbericht drucken“ auf Seite 146.
- Überprüfen Sie die Umgebung des Drahtlosnetzwerks. Möglicherweise können Sie keine Verbindung zum Netzwerk in einer Infrastrukturmgebung herstellen, in der Sie vor dem Herstellen einer Verbindung zum Zugriffspunkt (oder WLAN-Router) Benutzerinformationen eingeben müssen.
- Dieses Gerät unterstützt nur IEEE 802.11 b/g/n und Wi-Fi. Andere Arten der drahtlosen Kommunikation (z. B. Bluetooth) werden nicht unterstützt.

# Drahtlosnetzwerk-Setup

- Bei Verwendung des Ad-Hoc-Modus müssen Sie für Betriebssysteme wie Windows Vista unter Umständen bei jeder Verwendung des Drahtlosgeräts die Drahtlosverbindung neu einstellen.
- Bei einem Drahtlosnetzwerk-Gerät von Samsung ist es nicht möglich, den Infrastrukturmodus und den Ad-Hoc-Modus gleichzeitig zu verwenden.
- Das Gerät befindet sich innerhalb der Reichweite des Drahtlosnetzwerks.
- Es sind keine Hindernisse vorhanden, die das WLAN-Signal blockieren. Entfernen Sie etwaige große Metallobjekte zwischen dem Zugriffspunkt (oder WLAN-Router) und dem Gerät.  
Vergewissern Sie sich, dass zwischen dem Gerät und dem Zugriffspunkt (oder WLAN-Router) keine Streben, Wände oder Säulen vorhanden sind, die Metall oder Beton enthalten.
- Das Gerät befindet sich in ausreichender Entfernung von anderen elektronischen Geräten, die das WLAN-Signal stören könnten.  
Viele Geräte, z. B. Mikrowellenherde und bestimmte Bluetooth-Geräte, können Störungen des WLAN-Signals bewirken.
- Wenn sich die Konfiguration Ihres Zugriffspunkts oder WLAN-Routers ändert, müssen Sie das Drahtlosnetzwerk für das Gerät erneut einrichten.
- Sie können maximal 3 Geräte via Wi-Fi Direct anschließen.
- Ist Wi-Fi Direct eingeschaltet, dann ist die Verbindung zwischen dem Zugriffspunkt (oder Drahtlos- bzw. WLAN-Router) und dem Gerät in Form einer 802.11b/g-Schnittstelle gegeben.

# Samsung MobilePrint

## Was ist MobilePrint von Samsung?

**Samsung MobilePrint** ist eine kostenlose Anwendung, die es Ihnen ermöglicht, direkt von Ihrem Smartphone oder Tablet-PC aus Fotos, Dokumente oder Webseiten zu drucken. **Samsung MobilePrint** ist kompatibel mit Smartphones, die unter Android, Windows oder iOS laufen, und auch mit iPod Touch und Tablet-PCs. Die Anwendung verbindet Ihr mobiles Gerät mit einem Samsung-Drucker, der an ein Netzwerk angeschlossen ist, oder mit einem drahtlos verbundenen Drucker über dessen Wi-Fi- bzw. WLAN-Zugangspunkt. Es ist nicht notwendig, einen neuen Treiber zu installieren oder Netzwerkeinstellungen zu konfigurieren.

- Sie installieren einfach die Anwendung **Samsung MobilePrint**, und kompatible Samsung-Drucker werden automatisch erkannt. Sie können dann nicht nur Fotos, Webseiten und PDF-Dateien drucken, auch Scannen wird unterstützt. Wenn Sie einen Multifunktionsdrucker von Samsung haben, dann können Sie damit beliebige Dokumente scannen und als Dateien im JPG-, PDF- oder PNG-Format speichern, um sie dann schnell und einfach mit Ihrem mobilen Gerät anzuschauen.

## Samsung MobilePrint herunterladen

Um **Samsung MobilePrint** herunterzuladen, gehen Sie zum Application Store (Samsung Apps, Android Market, App Store, Marketplace) für Ihr mobiles Gerät und suchen dort nach "**Samsung MobilePrint**." Für Geräte von Apple können Sie auch mit Ihrem Computer zu iTunes gehen oder, bei Windows-Geräten, zu Marketplace.



## unterstützte Betriebssysteme von mobilen Geräten

- Android OS 2.1 oder jünger
- iOS 4.0 oder jünger
- Windows Phone 7 oder jünger

# Samsung MobilePrint

## Unterstützte Geräte

- **iOS 4.0 oder jünger:** iPod Touch, iPhone, iPad
- **Android 2.1 oder jünger:** Galxy S, Galaxy S2, Galaxy Tab und mobile Geräte mit Android
- **Windows Phone 7 oder jünger:** Samsung Focus, Omnia7 und OmniaW sowie mobile Geräte unter Windows

# AirPrint



Nur CLP-41xN Series/CLP-41xNW Series.



**AirPrint** ermöglicht es Ihnen kabellos vom iPhone, iPad und iPod Touch mittels der aktuellsten iOS-Version, zu drucken.

## AirPrint einrichten

Auf Ihrem Gerät sind Bonjour (mDNS) und IPP-Protokolle erforderlich, um die Funktion **AirPrint** nutzen zu können. Es gibt zwei Wege, **AirPrint** zu aktivieren.

- 1 Überprüfen Sie, dass das Gerät mit dem Netzwerk verbunden ist.
- 2 Rufen Sie einen Webbrowser auf, z. B. Internet Explorer, Safari oder Firefox, und geben Sie die neue IP-Adresse des Geräts in das Adressenfeld des Browserfensters ein.

Beispiel:



http://192.168.1.133/

- 3 Klicken Sie auf **Anmeldung** in der oberen rechten Ecke der SyncThru™ Web Service-Website.

- 4 Geben Sie die **ID** und das **Passwort** ein, und klicken Sie dann auf **Anmeldung**. Geben Sie die unten stehende Standard-ID und das unten stehende Passwort ein. Aus Sicherheitsgründen empfehlen wir, das Standard-Passwort zu ändern.

- **ID: admin**
- **Passwort: sec00000**

- 5 Wenn sich das Fenster von SyncThru™ Web Service öffnet, klicken Sie auf **Einstellungen** > **Netzwerkeinstellungen**.

- 6 Klicken Sie auf **Raw TCP/IP, LPR, IPP** oder **mDNS**.  
Sie können das IPP-Protokoll oder das mDNS-Protokoll aktivieren.

## Via AirPrint drucken

Dazu gibt es zum Beispiel im Handbuch des iPad folgende Anleitung:

- 1 Öffnen Sie die E-Mail, das Foto, die Web-Seite oder das Dokument, die/das gedruckt werden soll.
- 2 Tippen Sie auf das Aktionssymbol().
- 3 Wählen Sie zum Einrichten **den Namen Ihres Druckers** und dann das Menü Optionen.
- 4 Tippen Sie auf die Schaltfläche **Drucken**. Drucken Sie es aus.



**Druckauftrag abbrechen:** Um den Druckvorgang abubrechen oder eine Zusammenfassung der Druckdaten aufzurufen, tippen Sie auf das Symbol "Print Center" () im Multitasking-Bereich. Im Print Center können Sie "Abbrechen" wählen.



# Google Cloud Print™

Google Cloud Print™ ist ein Service, der es Ihnen ermöglicht, von Ihrem Smartphone oder Tablet PC oder einem anderen, mit dem Internet verbundenen Gerät aus zu drucken und den Druckauftrag an Ihren Drucker zu senden. Registrieren Sie in Ihrem Google-Konto den Drucker, dann können Sie den Google Cloud Print™-Service nutzen. Um Ihre Dokumente oder E-Mails zu drucken, benutzen Sie das Betriebssystem Google Chrome OS, den Browser Google Chrome oder auf Ihrem mobilen Gerät eine Gmail™/ Google Docs™-Anwendung. Sie müssen also keinen Druckertreiber auf dem mobilen Gerät installieren. Siehe Google Website (<http://www.google.com/cloudprint/learn/> or <http://support.google.com/cloudprint>) für zusätzliche Informationen über Google Cloud Print™.

## In Ihrem Google-Konto den Drucker registrieren



- Vergewissern Sie sich, dass der Drucker eingeschaltet ist und mit einem LAN oder WLAN (Drahtlosnetzwerk) verbunden ist, das Zugriff auf das Internet gewährt.
- Zuvor sollten Sie bereits Ihr Google-Konto eingerichtet haben.

- 1 Starten Sie den Browser Chrome.
- 2 Besuchen Sie [www.google.com](http://www.google.com).
- 3 Melden Sie sich bei der Google-Website mit Ihrer Gmail™-Adresse an.

- 4 Geben Sie im Adressenfeld die IP-Adresse des Druckers ein und drücken Sie auf die Eingabetaste oder klicken Sie auf **Wechseln zu**.
- 5 Klicken Sie auf **Anmeldung** in der oberen rechten Ecke der SyncThru™ Web Service-Website.
- 6 Falls Sie sich zum ersten Mal bei **SyncThru™ Web Service** anmelden, müssen Sie sich als Administrator anmelden. Geben Sie die unten stehende Standard-**ID** und das unten stehende Standard **Passwort** ein. Aus Sicherheitsgründen empfehlen wir, das Standard-Passwort zu ändern.
  - **ID: admin**
  - **Passwort: sec00000**



Falls die Netzwerkumgebung einen Proxy-Server verwendet, müssen Sie die IP-Adresse des Proxy-Servers und die Portnummer konfigurieren. Dazu wählen Sie **Einstellungen > Netzwerkeinstellungen > Google Cloud Print > Proxy-Einstellung**. Für weitere Informationen wenden Sie sich an Ihren Netzwerk-Dienstleister oder Netzwerk-Administrator.

- 7 Wenn das Fenster **SyncThru™ Web Service** geöffnet wird, klicken Sie auf **Einstellungen > Netzwerkeinstellungen > Google Cloud Print**.
- 8 Geben Sie den Namen des Druckers und eine Beschreibung ein.

# Google Cloud Print™

- 9** Klicken Sie auf **Registrieren**.  
Zur Bestätigung wird ein Popup-Fenster eingeblendet.

 Falls Sie Ihren Browser so eingestellt haben, dass Popup-Fenster nicht angezeigt werden, sehen Sie dieses Fenster nicht. Erlauben Sie der Website, Popup-Fenster einzublenden.

- 10** Klicken Sie auf **Drucker-Registrierung abschließen**.

- 11** Klicken Sie auf **Drucker verwalten**.  
Ihr Drucker ist jetzt beim Google Cloud Print™-Service registriert.  
In der Liste werden Google Cloud Print™-bereite Geräte aufgeführt.

## Mit Google Cloud Print™ drucken

Wie Sie vorgehen, um zu drucken, ist abhängig von der Anwendung oder dem Gerät, von der bzw. von dem aus Sie drucken wollen. Sie können die Liste der Anwendungen einsehen, die den Google Cloud Print™ Service unterstützen.



 Vergewissern Sie sich, dass der Drucker eingeschaltet ist und mit einem LAN oder WLAN (Drahtlosnetzwerk) verbunden ist, das Zugriff auf das Internet gewährt.

## Aus einer Anwendung auf einem Mobilgerät drucken

Als Beispiel wird nachfolgend beschrieben, wie Sie das App Google Docs™ auf einem Android-Smartphone benutzen.

- 1** Installieren Sie die Anwendung Cloud Print auf Ihrem Mobilgerät.

 Falls Sie diese Anwendung nicht haben, können Sie sie von einem Application Store wie Android Market oder App Store herunterladen.

- 2** Greifen Sie auf die Anwendung Google Docs™ auf Ihrem Mobilgerät zu.
- 3** Tippen Sie auf die Optionstaste  im Dokument, das Sie drucken möchten.
- 4** Tippen Sie auf die Sendetaste .
- 5** Tippen Sie auf die Taste Cloud Print .
- 6** Wählen Sie die gewünschte Druck-Option aus.
- 7** Tippen Sie auf **Click here to Print**.

## Aus dem Browser Chrome drucken

---

Als Beispiel wird nachfolgend beschrieben, wie Sie aus dem Browser Chrome heraus drucken

- 1 Führen Sie Chrome aus.
- 2 Öffnen Sie das Dokument oder die E-Mail, das/die Sie drucken wollen.
- 3 Klicken Sie auf das Schraubenschlüssel-Symbol , das sich in der oberen rechten Ecke des Browsers befindet.
- 4 Klicken Sie auf die Schaltfläche **Drucken**. Es wird eine neue Registerkarte zum Drucken angezeigt.
- 5 Wählen Sie **Mit Google Cloud Print drucken**.
- 6 Klicken Sie auf die Schaltfläche **Drucken**.



# 3. Menübefehle für nützliche Einstellungen

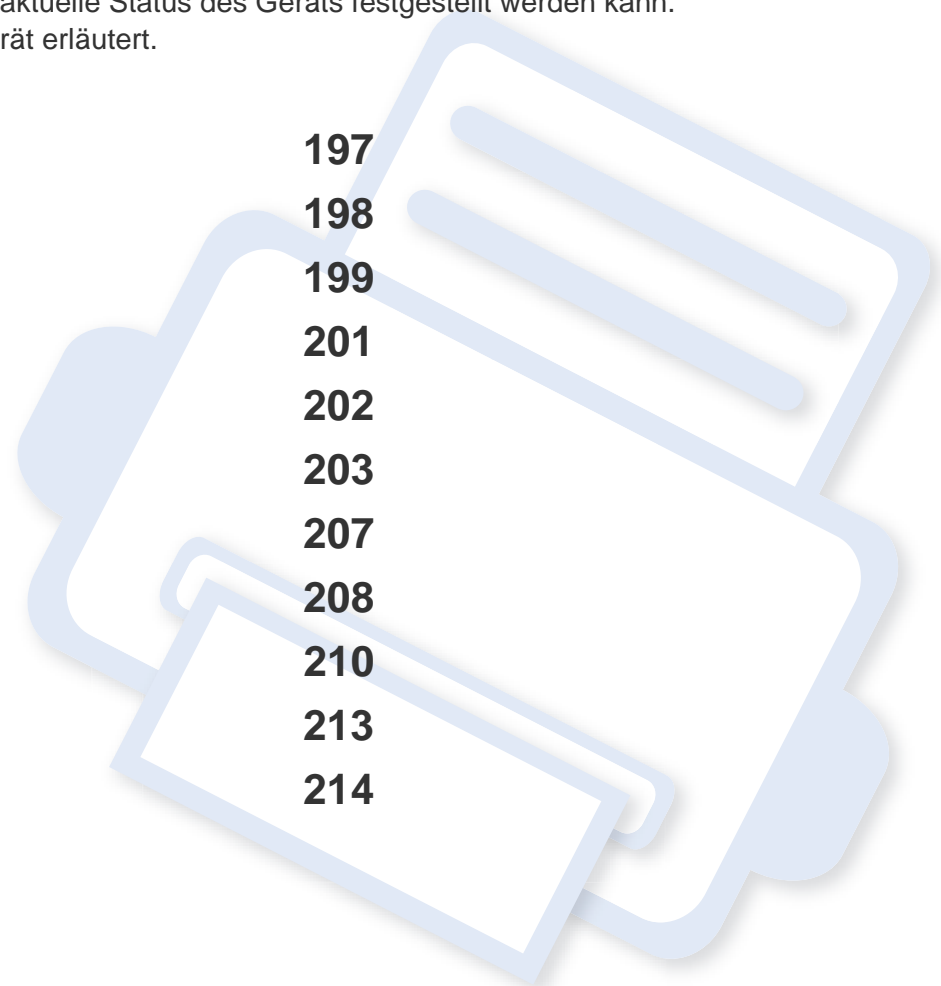

In diesem Kapitel wird erläutert, auf welche Weise der aktuelle Status des Geräts festgestellt werden kann. Außerdem werden erweiterte Einstellungen für das Gerät erläutert.

- **Vor dem Lesen eines Kapitels** 197
- **Information** 198
- **Layout** 199
- **Papier** 201
- **Grafik** 202
- **System-Setup** 203
- **Emulation** 207
- **Bild-Mgr.** 208
- **Netzwerk** 210
- **USB direkt** 213
- **Job-Verwaltung** 214



# Vor dem Lesen eines Kapitels

In diesem Kapitel werden alle Funktionen der Modelle dieser Serie erklärt, so dass Benutzer diese problemlos verstehen. Sie können die für jedes Modell verfügbaren Funktionen in den Benutzerhandbuch, Grundlagen des Benutzerhandbuchs nachschlagen, siehe „Überblick über die Menüs“ auf Seite 30). Hier einige Tipps zur Verwendung dieses Kapitels.

- Das Bedienfeld ermöglicht Ihnen den Zugriff auf zahlreiche Menüs, mit denen Sie Ihr Gerät einrichten oder dessen Funktionen nutzen können. Um auf diese Menübefehle zuzugreifen, drücken Sie die Taste  (**Menü**).
- Je nach Optionen und Modell werden einige Menüpunkte möglicherweise nicht angezeigt. In diesem Fall werden die entsprechenden Optionen von Ihrem Gerät nicht unterstützt.
- Bei Modellen, die kein Display mit  (**Menü**) auf dem Bedienfeld haben, ist diese Funktion nicht verfügbar (siehe „Bedienfeld – Übersicht“ auf Seite 24).
- Einige Menüoptionen können abhängig von den Funktionen des Geräts oder abhängig vom Modell variieren.

# Information



Je nach Optionen und Modell werden einige Menüpunkte möglicherweise nicht angezeigt. In diesem Fall werden die entsprechenden Optionen von Ihrem Gerät nicht unterstützt (siehe „Überblick über die Menüs“ auf Seite 30).

Um Menü-Optionen zu ändern:

- Auf dem Bedienfeld wählen Sie  (**Menü**) > **Information**.

Funktion	Beschreibung
<b>Menue-Uebers</b>	Druckt eine Menü-Übersicht, die einen Überblick über das Layout und die aktuellen Einstellungen des Geräts gibt.
<b>Konfiguration</b>	Druckt einen Bericht über die Gerätekonfiguration.
<b>Verbr.Info</b>	Druckt eine Seite mit Informationen zu Verbrauchsmaterialien.
<b>Testseite</b>	Druckt die Testseite. Damit können Sie überprüfen, ob das Gerät ordnungsgemäß druckt.
<b>PCL-Schrift</b>	Druckt die Liste der PCL-Schriftarten.
<b>PS-Schriftenliste</b>	Druckt die Liste der PS-Schriftarten.
<b>Nutzungszähler</b>	Druckt eine Seite mit Nutzungsdaten. Diese Seite zeigt u. a. die Gesamtzahl an gedruckten Seiten an.

Funktion	Beschreibung
<b>Konto</b>	Steht nur zur Verfügung, wenn über den SyncThru™ Web Admin Service die Funktion Auftragsprotokollierung eingeschaltet worden ist. Dann können Sie für jeden Benutzer einen Bericht über dessen Druckaufträge drucken.



# Layout



Je nach Optionen und Modell werden einige Menüpunkte möglicherweise nicht angezeigt. In diesem Fall werden die entsprechenden Optionen von Ihrem Gerät nicht unterstützt (siehe „Überblick über die Menüs“ auf Seite 30).

Um Menü-Optionen zu ändern:

- Auf dem Bedienfeld wählen Sie  (**Menü**) > **Layout**.

Funktion	Beschreibung
<b>Ausrichtung</b>	<p>Legt die Richtung fest, in der Seiten bedruckt werden.</p> <ul style="list-style-type: none"> <li><b>Hochformat</b></li> </ul>  <ul style="list-style-type: none"> <li><b>Querformat</b></li> </ul> 

Funktion	Beschreibung
<b>Allgemeiner Rand</b>	<ul style="list-style-type: none"> <li><b>Simplex:</b> Legt die Randeinstellung bei einseitigem Drucken fest.</li> <li><b>Duplex:</b> Legt die Randeinstellung bei beidseitigem Drucken fest.</li> <li><b>Bindung:</b> Bei beidseitigem Drucken wird der Rand der Seite A, der sich direkt neben der Bindung befindet, genauso breit wie der Rand auf Seite B, der sich direkt neben der Bindung befindet. Entsprechend sind die Ränder gleich breit, die von der Bindung am weitesten entfernt liegen.</li> </ul>
<b>MZ-Schacht</b>	<p>Legt den Rand für das Papier im Mehrzweckschacht fest.</p> <ul style="list-style-type: none"> <li><b>Simplex:</b> Legt die Randeinstellung bei einseitigem Drucken fest.</li> <li><b>Duplex:</b> Legt die Randeinstellung bei beidseitigem Drucken fest.</li> </ul>
<b>Manueller Einzug</b>	<p>Legt den Rand für das Papier im Fach für manuellen Einzug fest.</p>
<b>&lt;Fach X&gt;</b>	<p>Legt die Randeinstellung für das Papier in Papierfächern fest.</p> <ul style="list-style-type: none"> <li><b>Simplex:</b> Legt die Randeinstellung bei einseitigem Drucken fest.</li> <li><b>Duplex:</b> Legt die Randeinstellung bei beidseitigem Drucken fest.</li> </ul>

# Layout

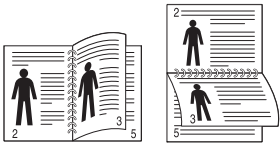
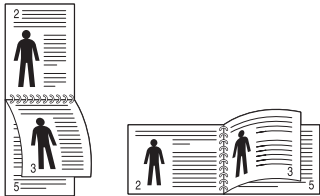
Funktion	Beschreibung
<b>Emulationsrand</b>	<p>Legt die Randeinstellung der Seiten bei Emulationsdruck fest.</p> <ul style="list-style-type: none"><li>• <b>Oberer Rand:</b> Legen Sie den oberen Rand fest.</li><li>• <b>Linker Rand:</b> Legen Sie den linken Rand fest.</li></ul>
<b>Duplex</b>	<p>Bei beidseitigem Druck legen Sie damit die Seite mit der Bindung fest.</p> <ul style="list-style-type: none"><li>• <b>Aus:</b> Deaktiviert diese Funktion.</li><li>• <b>Lange Kante</b></li></ul>  <ul style="list-style-type: none"><li>• <b>Kurze Kante</b></li></ul> 





# Papier



Je nach Optionen und Modell werden einige Menüpunkte möglicherweise nicht angezeigt. In diesem Fall werden die entsprechenden Optionen von Ihrem Gerät nicht unterstützt (siehe „Überblick über die Menüs“ auf Seite 30).

Um Menü-Optionen zu ändern:

- Auf dem Bedienfeld wählen Sie  (**Menü**) > **Papier**.

Funktion	Beschreibung
Exemp	Legt die Anzahl der auszudruckenden Kopien fest.
MZ-Schacht/ [Fach <x>]	<ul style="list-style-type: none"><li>• <b>Papierformat:</b> Legt das Standardformat des Papiers fest.</li><li>• <b>Papierart:</b> Legt die Art des Papiers fest, das sich zurzeit im Papierfach befindet.</li></ul>
Papierzufuhr	Legt das standardmäßig zu benutzende Papierfach fest.   <b>Auto:</b> Sie können festlegen, dass der Drucker automatisch das Papier mit demselben Format aus einem anderen Fach nehmen und bedrucken soll, wenn das verwendete Fach leer ist.



Je nach Optionen und Modell werden einige Menüpunkte möglicherweise nicht angezeigt. In diesem Fall werden die entsprechenden Optionen von Ihrem Gerät nicht unterstützt (siehe „Überblick über die Menüs“ auf Seite 30).

Um Menü-Optionen zu ändern:

- Auf dem Bedienfeld wählen Sie  (**Menü**) > **Grafik**.

Funktion	Beschreibung
<b>Auflösung</b>	Legt für den Ausdruck die Anzahl der Punkte pro Zoll (dpi) fest. Je höher der Wert, desto schärfer werden Buchstaben und Grafiken wiedergegeben.
<b>Deutl. Text</b>	Druckt den Text dunkler als bei einem normalen Dokument.
<b>Kantenoptim.</b>	Macht die Konturen von Text und Grafik schärfer und deutlicher.
<b>Überfüllung</b>	Reduziert die weiße Lücke im Druckbild, die dadurch entsteht, wenn beim Farbdruck die Farbkanäle nicht ordnungsgemäß ausgerichtet sind. Bei anderen Farben wird auch schwärzer Text überdruckt.
<b>Bildschirm</b>	Bietet Optionen, ein Halbton-Bild in ein druckbares Binär-Bild zu konvertieren.

# System-Setup



Je nach Optionen und Modell werden einige Menüpunkte möglicherweise nicht angezeigt. In diesem Fall werden die entsprechenden Optionen von Ihrem Gerät nicht unterstützt (siehe „Überblick über die Menüs“ auf Seite 30).

Um Menü-Optionen zu ändern:

- Wählen Sie auf dem Bedienfeld  (**Menü**) > **System-Setup**.

Funktion	Beschreibung
<b>Datum+Uhrzeit</b>	Legt Datum und Uhrzeit fest.
<b>Zeitformat</b>	Legt fest, ob die Uhrzeit im 12-Stunden- oder 24-Stunden-Format ausgegeben wird.
<b>Sprache</b>	Legt die Sprache fest, in der der Text auf dem Display angezeigt wird.
<b>Stromsparmmodus</b>	Legt fest, nach welcher Zeit der Drucker in den Stromsparmmodus wechseln soll. Wenn das Gerät über einen längeren Zeitraum keine Daten empfängt, wird die Leistungsaufnahme automatisch reduziert.

Funktion	Beschreibung
<b>Rückholereig.</b>	<p>Ist diese Funktion auf <b>Ein</b> geschaltet, können Sie das Gerät wie folgt aktivieren, wenn es sich Stromsparmmodus befindet:</p> <ul style="list-style-type: none"><li>Indem Sie eine Taste auf dem Bedienfeld drücken</li><li>Indem Sie Papier ins Papierfach laden</li><li>Indem Sie die Frontabdeckung öffnen oder schließen</li><li>Indem Sie ein Papierfach herausziehen oder einschieben</li></ul>
	<p> Hat das Gerät keinen Touchscreen, können Sie es aus dem Stromsparmmodus aktivieren, indem Sie eine beliebige Taste auf dem Bedienfeld drücken, unabhängig davon, wie die Einstellungen dieser Option lauten.</p>
<b>Job-Timeout</b>	Wenn für eine bestimmte Zeitdauer kein Input erfolgt, stellt das Gerät seinen Betrieb ein. Sie können die Zeitdauer festlegen, die das Gerät warten soll.
<b>Importeinst.</b>	Importiert die Daten, die auf einem USB-Speicherstick gespeichert sind, in das Gerät. („Backup von Daten“ auf Seite 57).



# System-Setup

Funktion	Beschreibung
<b>Exporteinst.</b>	Exportiert die Daten, die auf einem USB-Speicherstick gespeichert sind, in das Gerät („Wiederherstellen von Daten“ auf Seite 57).
<b>Hoehenkorr.</b>	Optimiert die Druckqualität gemäß der Höhe über dem Meeresspiegel, in der das Gerät aufgestellt ist („Höhenanpassung“ auf Seite 216).
<b>Luftfeuchtigkeit</b>	Optimiert die Druckqualität gemäß der Luftfeuchtigkeit in der Umgebung.
<b>Auto. Forts.</b>	<p>Legt fest, ob das Gerät den Druckvorgang fortsetzen soll, wenn das Gerät erkennt, dass das benutzte Papier mit den Einstellungen für das Papier nicht übereinstimmt.</p> <ul style="list-style-type: none"><li>• <b>Aus:</b> Bei Nichtübereinstimmung wartet das Gerät, bis Sie das richtige Papier eingelegt haben.</li><li>• <b>Ein:</b> Bei Nichtübereinstimmung wird eine Fehlermeldung angezeigt. Der Drucker wartet 30 Sekunden lang, dann wird die Meldung automatisch gelöscht und der Druck wird fortgesetzt.</li></ul>
<b>Auto CR</b>	Ermöglicht, jedem Line Feed (Zeilenvorschub) ein Carriage Return (Wagenrücklauf) hinzuzufügen. Kann für Benutzer von Unix oder DOS sinnvoll sein.



Funktion	Beschreibung
<b>AutoSchWechsel</b>	<p>Legt fest, ob das Gerät den Druckvorgang fortsetzen soll, wenn das Gerät erkennt, dass das benutzte Papier mit den Einstellungen für das Papier nicht übereinstimmt. Wenn sich beispielsweise in Fach 1 und Fach 2 Papier desselben Formats befindet, druckt das Gerät automatisch mit Papier aus dem Fach 2 weiter, wenn sich in Fach 1 kein Papier mehr befindet.</p> <div style="border: 1px solid gray; padding: 5px; margin-top: 10px;"> Diese Option steht nicht zur Verfügung, wenn für den Druckertreiber unter <b>Papierzufuhr</b> die Option <b>Automatisch</b> gewählt ist.</div>
<b>Ersatzpapier</b>	Ersetzt automatisch die im Druckertreiber festgelegte Einstellung des Papierformats, wenn eine Nichtübereinstimmung durch Auswahl von Letter bzw. A4 vorliegt. Wenn beispielsweise DIN A4-Papier im Fach eingelegt ist, Sie im Druckertreiber jedoch das Papierformat US-Letter konfiguriert haben, dann druckt das Gerät auf DIN A4 Papier - und umgekehrt.
<b>Schachtschutz</b>	Legt fest, ob die Funktion <b>AutoSchWechsel</b> benutzt wird. Wenn Sie zum Beispiel Schacht 1 auf Ein stellen, wird Schacht 1 bei Schachtwechsel nicht verwendet.

# System-Setup

Funktion	Beschreibung
<b>DruckLeerseite</b>	Der Drucker erkennt die Druckdaten vom Computer, d. h. er erkennt, ob eine Seite leer ist oder nicht. Sie können festlegen, dass Leerseiten nicht gedruckt werden.
<b>Wartung</b>	<ul style="list-style-type: none"><li>• <b>Leer-Mldg. AUS:</b> Wird nur angezeigt, wenn die Tonerkartusche leer ist.</li><li>• <b>Verbr. Dauer.:</b> Dient dazu zu prüfen, wie viele Seiten bereits gedruckt wurden und wie viel Toner sich noch in der Kartusche befindet.</li><li>• <b>WenigTonerWarng:</b> Wenn der Toner in der Kartusche verbraucht ist, wird eine Meldung mit der Aufforderung zum Tonerwechsel angezeigt. Sie können festlegen, ob diese Meldung angezeigt werden soll oder nicht.</li><li>• <b>Pap.-Stapelung:</b> Wenn Sie das Gerät in einer feuchten Umgebung verwenden oder wenn Sie durch eine hohe Luftfeuchtigkeit feucht gewordene Druckmaterialien verwenden, können die Ausdrücke im Ausgabefach gewölbt und dadurch nicht richtig gestapelt sein. In diesem Fall können Sie das Gerät so einstellen, dass es diese Funktion nutzt, damit die Ausdrücke ordnungsgemäß gestapelt werden. Die Verwendung dieser Funktion reduziert jedoch die Druckgeschwindigkeit.</li><li>• <b>RAM-Disk:</b> Aktiviert / deaktiviert die Verwendung einer RAM-Disk zur Verwaltung von Druckaufträgen.</li></ul>

Funktion	Beschreibung
<b>Öko-Setup</b>	<p>Damit können Sie die Druckressourcen schonen und umweltfreundliches Drucken bewirken (siehe „Öko-Druck“ auf Seite 51).</p> <ul style="list-style-type: none"><li>• <b>Standardmodus:</b> Schaltet den Öko-Modus ein oder aus.</li></ul> <div style="border: 1px solid #ccc; padding: 5px; margin-top: 10px;"> <b>Ein erzwingen:</b> Schaltet den Öko-Modus ein. Will ein Benutzer den Öko-Modus ausschalten, muss er dazu das Passwort eingeben.</div> <ul style="list-style-type: none"><li>• <b>Vorlage ändern:</b> Wählt vom SyncThru™ Web Service das Öko-Vorlagen-Set.</li></ul>
<b>Dunstmodus</b>	<p>Sie können bei Bedrucken von feuchtem Papier die Dampfbildung reduzieren.</p> <ul style="list-style-type: none"><li>• <b>Ein:</b> Aktiviert den Dunst-Modus.</li><li>• <b>Aus:</b> Deaktiviert den Dunst-Modus.</li><li>• <b>Auto:</b> Schaltet den Dunst-Modus in Umgebungen mit hoher Luftfeuchtigkeit je nach Zeit automatisch ein.</li></ul> <div style="border: 1px solid #ccc; padding: 5px; margin-top: 10px;"> Das Drucken im <b>Dunstmodus</b> kann etwas langsamer sein.</div>

# System-Setup

Funktion	Beschreibung
<b>Auto.Abschalt.</b>	<p>Schaltet das Gerät automatisch aus, wenn es sich für eine bestimmte Zeitdauer im Energiesparmodus befunden hat. Diese Zeitdauer kann wie folgt festgelegt werden: <b>Auto.Abschalt.</b> &gt; <b>Ein</b> &gt; <b>Timeout.</b></p> <div data-bbox="383 523 1079 1107" style="border: 1px solid #ccc; padding: 10px;"><ul style="list-style-type: none"><li>• Um das Gerät wieder einzuschalten, drücken Sie auf dem Bedienfeld die Taste  (<b>Power</b>) (darauf achten, dass der Hauptschalter eingeschaltet ist).</li><li>• Wenn Sie den Druckertreiber oder <b>Samsung Easy Printer Manager</b> ausführen, wird die Zeitdauer automatisch verlängert.</li><li>• Während das Gerät mit einem Netzwerk verbunden ist oder einen Druckauftrag abarbeitet, ist die Funktion <b>Auto.Abschalt.</b> nicht aktiv.</li></ul></div>

# Emulation



Je nach Optionen und Modell werden einige Menüpunkte möglicherweise nicht angezeigt. In diesem Fall werden die entsprechenden Optionen von Ihrem Gerät nicht unterstützt (siehe „Überblick über die Menüs“ auf Seite 30).

Um Menü-Optionen zu ändern:

- Auf dem Bedienfeld wählen Sie  (**Menü**) > **Emulation**.

Funktion	Beschreibung
<b>Emulationstyp</b>	Die Gerätesprache definiert, auf welche Weise der Computer mit dem Gerät kommuniziert.
<b>Setup</b>	Legt die einzelnen Einstellungen für den ausgewählten Emulationstyp fest.

# Bild-Mgr.



Je nach Optionen und Modell werden einige Menüpunkte möglicherweise nicht angezeigt. In diesem Fall werden die entsprechenden Optionen von Ihrem Gerät nicht unterstützt (siehe „Überblick über die Menüs“ auf Seite 30).

Um Menü-Optionen zu ändern:

- Auf dem Bedienfeld wählen Sie  (**Menü**) > **Bild-Mgr.**

Option	Beschreibung
<b>Eigene Farbe</b>	<p>Über dieses Menü können Sie die Kontrasteinstellungen der jeweiligen Farben anpassen.</p> <ul style="list-style-type: none"><li><b>Standard:</b> Die Farben werden automatisch optimiert.</li><li><b>Druckdichte:</b> Ermöglicht Ihnen, die Farbdichte beim Druck manuell zu anzupassen. Passen Sie die Dichte wunschgemäß an.</li></ul> <p>Es wird empfohlen, die Einstellung <b>Standard</b> zu verwenden, um eine bestmögliche Farbqualität zu erzielen.</p>

Option	Beschreibung
<b>Auto-Farbbregulierung</b>	<p>Das Gerät druckt virtuell ein bestimmtes Bildmuster, um die Position für Farbdruck zu kalibrieren. Durch diese Funktion wird das Farbbild schärfer und klarer. Das bedeutet, dass das gedruckte Farbbild auf dem Papier mehr dem entspricht, wie es auf dem Monitor angezeigt wird.</p> <div data-bbox="1512 558 2181 762"><p>Wenn Sie das Gerät bewegt haben, wird empfohlen, dieses Menü manuell zu bedienen.</p></div>



Option	Beschreibung
<b>Ton-Anpassung</b>	<ul style="list-style-type: none"><li>• <b>Standard:</b> Das Gerät kalibriert automatisch die Tonerdichte, um die optimale Farbdruckqualität zu erzielen. Wenn Sie <b>Aus</b> wählen, wird das Gerät mit Hilfe der werkseitigen Standard-Tonerdichte kalibriert.</li><li>• <b>Auto.Ton-Anp.:</b> Ermöglicht die automatische Ton-Anpassung, um optimale Druckqualität zu erzielen.</li><li>• <b>Kalib.ID-Sens.:</b> Berechnet automatisch die verbleibende Nutzungsdauer von reduzierten oder abgenutzten Verbrauchsmaterialien, z. B. von Toner oder Geräteteilen, um auf Grundlage dieser Daten die Farbdichte anzupassen. Wenn zum Beispiel der gelbe Toner zur Neige geht, berechnet das Gerät die Menge des verbleibenden Toners und passt dann beim Drucken die Farbdichte so an, dass die Ausdrücke optimal aussehen.</li></ul>

# Netzwerk





Je nach Optionen und Modell werden einige Menüpunkte möglicherweise nicht angezeigt. In diesem Fall werden die entsprechenden Optionen von Ihrem Gerät nicht unterstützt (siehe „Überblick über die Menüs“ auf Seite 30).

Um Menü-Optionen zu ändern:



- Auf dem Bedienfeld wählen Sie  (**Menü**) > **Netzwerk**.





Sie können diese Funktion auch über den SyncThru™ Web Service aufrufen. Öffnen Sie auf dem Netzwerk-Computer den Webbrowser und geben Sie die IP-Adresse Ihres Geräts ein. Wenn sich das Fenster von SyncThru™ Web Service öffnet, klicken Sie auf **Einstellungen** > **Netzwerkeinstellungen** (siehe „SyncThru™ Web Service verwenden“ auf Seite 245).

Option	Beschreibung
<b>TCP/IP (IPv4)</b>	<p>Zum Festlegen des Protokolls und Konfigurieren der Parameter, die bei der Kommunikation in der Netzwerkumgebung verwendet werden (siehe „Festlegen der IP-Adresse“ auf Seite 146).</p> <p> Es müssen zahlreiche Parameter konfiguriert werden. Wenn Sie sich unsicher sind, belassen Sie die Einstellungen, so wie sie sind, oder wenden Sie sich an den Netzwerkadministrator.</p>
<b>TCP/IP (IPv6)</b>	<p>Wählen Sie diese Option, um die Netzwerkumgebung über IPv6 zu nutzen (siehe „IPv6-Konfiguration“ auf Seite 159).</p>
<b>EthernetGschw.</b>	<p>Zum Konfigurieren der Übertragungsgeschwindigkeit im Netzwerk.</p> <p> Nach Ändern dieser Einstellung muss das Gerät aus- und wieder eingeschaltet werden.</p>
<b>802.1x</b>	<p>Sie können eine Benutzerauthentifizierung für die Netzwerkkommunikation festlegen. Wenden Sie sich hierzu an Ihren Netzwerkadministrator.</p>

# Netzwerk

Option	Beschreibung
<b>Drahtlos</b>	Legt fest, ob ein Drahtlosnetzwerk genutzt wird (siehe „Drahtlosnetzwerk-Setup“ auf Seite 162).
<b>Einst. loesch</b>	<p>Setzt die Netzwerkeinstellungen auf die Standardwerte zurück.</p> <div style="border: 1px solid #ccc; padding: 5px; background-color: #f9f9f9;">  Schalten Sie das Gerät aus und dann wieder ein.         </div>
<b>Netzw.-Konfig.</b>	Diese Liste zeigt Informationen zur Netzwerkverbindung und -konfiguration Ihres Geräts an (siehe „Netzwerkkonfigurationsbericht drucken“ auf Seite 146).
<b>Netz aktivier.</b>	<p>Legt fest, ob Ethernet benutzt wird oder nicht.</p> <div style="border: 1px solid #ccc; padding: 5px; background-color: #f9f9f9;">  Nach Ändern dieser Einstellung muss das Gerät aus- und wieder eingeschaltet werden.         </div>
<b>Http aktivier.</b>	<p>Legt fest, ob SyncThru™ Web Service genutzt wird oder nicht.</p> <div style="border: 1px solid #ccc; padding: 5px; background-color: #f9f9f9;">  Nach Ändern dieser Einstellung muss das Gerät aus- und wieder eingeschaltet werden.         </div>

Option	Beschreibung
<b>WINS</b>	<p>Sie können den WINS-Server konfigurieren. WINS (Windows Internet Name Service) wird vom Windows-Betriebssystem verwendet.</p> <div style="border: 1px solid #ccc; padding: 5px; background-color: #f9f9f9;">  Nach Ändern dieser Einstellung muss das Gerät aus- und wieder eingeschaltet werden.         </div>
<b>SNMP V1/V2</b>	Sie können das SNMP (Simple Network Management Protocol) einrichten. Ein Administrator kann SNMP benutzen, um Geräte im Netzwerk zu überwachen und zu verwalten.
<b>SNTP</b>	Sie können das SNTP (Simple Network Time Protocol) einrichten. Über SNTP wird die Einstellung von Datum und Uhrzeit aus dem Internet (NTP) bezogen, so dass bei allen angeschlossenen Geräten die Zeit synchronisiert wird und es beim Austausch von Daten keine Zeitunterschiede gibt.
<b>UPnP(SSDP)</b>	<p>Sie können das UPnP (SSDP) Protokoll einrichten.</p> <div style="border: 1px solid #ccc; padding: 5px; background-color: #f9f9f9;">  Nach Ändern dieser Einstellung muss das Gerät aus- und wieder eingeschaltet werden.         </div>
<b>MDNS</b>	Sie können mDNS (Multicast Domain Name System) Einstellungen festlegen.

# Netzwerk

Option	Beschreibung
SetIP	Sie können SetIP-Einstellungen festlegen.
SLP	<p>Sie können SLP (Service Location Protocol) Einstellungen konfigurieren. Dieses Protokoll ermöglicht Host-Applikationen, ohne vorherige Konfiguration in einem lokalen Netzwerk Dienste zu finden.</p> <div data-bbox="353 587 1077 743"> Nach Ändern dieser Einstellung muss das Gerät aus- und wieder eingeschaltet werden.</div>

# USB direkt



Je nach Optionen und Modell werden einige Menüpunkte möglicherweise nicht angezeigt. In diesem Fall werden die entsprechenden Optionen von Ihrem Gerät nicht unterstützt (siehe „Überblick über die Menüs“ auf Seite 30).

Wenn Sie diese Funktion benutzen wollen, müssen Sie beim Drucker am Anschluss für ein USB-Speichergerät ein USB-Speichergerät anschließen.

Um Menü-Optionen zu ändern:

- Auf dem Bedienfeld wählen Sie  (**Menü**) > **USB direkt** (siehe „Verwenden des USB-Speichergeräts“ auf Seite 54).

Funktion	Beschreibung
<b>USB-Druck</b>	Sie können Dateien, die auf einem USB-Speichergerät gespeichert sind, direkt drucken.
<b>Dateiverwalt.</b>	Sie können Bilddateien, die auf einem USB-Speichergerät gespeichert sind, einzeln oder alle auf einmal löschen, indem Sie das Gerät neu formatieren.
<b>Platz prüfen</b>	Sie können prüfen, wie viel Speicherplatz für das Speichern von Dokumenten zur Verfügung steht.

# Job-Verwaltung



Je nach Optionen und Modell werden einige Menüpunkte möglicherweise nicht angezeigt. In diesem Fall werden die entsprechenden Optionen von Ihrem Gerät nicht unterstützt (siehe „Überblick über die Menüs“ auf Seite 30).

Um Menü-Optionen zu ändern:

- Auf dem Bedienfeld wählen Sie  (**Menü**) > **Job-Verwaltung**.

Funktion	Beschreibung
<b>Aktivier Job</b>	Zeigt die Druckaufträge, die auf ihre Abarbeitung warten.
<b>Gesich.Auftrag</b>	Zeigt die Druckaufträge, die auf der Festplatte als gesicherte Aufträge gespeichert sind.
<b>Gesp. Job</b>	Zeigt die Druckaufträge, die auf der Festplatte gespeichert sind.
<b>Dateirichtl.</b>	Für den Fall, dass im Speicher bereits eine Datei mit dem von Ihnen eingegebenen Namen vorhanden ist, können Sie festlegen, ob die neue Datei umbenannt oder die vorhandene Datei überschrieben werden soll.



# 4. Sonderfunktionen

In diesem Kapitel werden Sonderfunktionen für das Drucken erläutert.

- **Höhenanpassung** 216
- **Unterschiedliche Zeichen eingeben** 217
- **Druckfunktionen** 219
- **Optionale Gerätefunktionen benutzen** 238



- Die Beschreibung von Vorgehensweisen bezieht sich im Wesentlichen auf Windows 7.
- Bei einigen Modellen müssen Sie möglicherweise **OK** drücken, wenn Sie zu Untermenüs navigieren wollen.

# Höhenanpassung

Der atmosphärische Druck wirkt sich auf die Druckqualität aus. Der atmosphärische Druck wird von der Höhe des Geräts über dem Meeresspiegel bestimmt. Anhand der folgenden Informationen können Sie Ihr Gerät so einrichten, dass Sie die beste Druckqualität erzielen.

Bevor Sie die Höhe einstellen, ermitteln Sie die Meereshöhe Ihres Standorts.

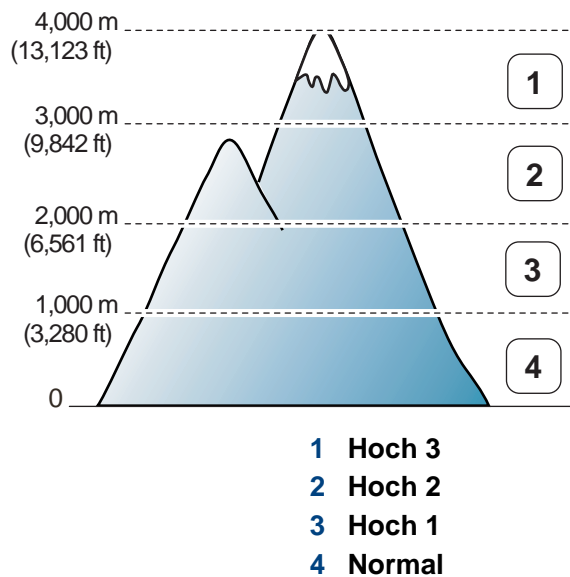

Unter **Geräteeinstellungen** im Programm Samsung Easy Printer Manager können Sie die Höhe des Standorts über dem Meeresspiegel einstellen.

- Für Benutzer von Windows oder Mac: Wählen Sie **Samsung Easy Printer Manager** >  **(Auf erweiterten Modus umschalten)** > **Geräteeinstellungen** (siehe „Geräteeinstellungen“ auf Seite 251).



- Wenn das Gerät am Netzwerk angeschlossen ist, können Sie die Standort-Höhe über dem Meeresspiegel mittels SyncThru™ Web Service einstellen (siehe „SyncThru™ Web Service verwenden“ auf Seite 245).
- Sofern Ihr Gerät über ein Display verfügt, können Sie die Höhe auch unter der dort angezeigten Option **System-Setup** angeben (siehe „Grundlegende Geräteeinstellungen“ auf Seite 33).



# Unterschiedliche Zeichen eingeben



Nur CLP-68xND Series/ CLP-68xDW Series.

Bei einigen Funktionen kann es erforderlich sein, Namen und Nummern einzugeben.

## Eingeben von alphanumerischen Zeichen

Drücken Sie die Taste so oft, bis der richtige Buchstabe im Display erscheint. Um beispielsweise den Buchstaben O einzugeben, drücken Sie die Taste 6, die mit MNO gekennzeichnet ist. Immer, wenn Sie die 6 drücken, wird auf dem Display ein anderes Zeichen angezeigt, d. h. M, N, O, m, n, o und schließlich die Zahl 6. Um den Buchstaben zu finden, den Sie eingeben wollen, siehe „Buchstaben und Zahlen auf der Tastatur“ auf Seite 217.



- Um ein Leerzeichen zu erhalten, drücken Sie zweimal die 1.
- Um die letzte Ziffer oder den letzten Buchstaben zu löschen, drücken Sie die Pfeiltaste.

## Buchstaben und Zahlen auf der Tastatur



- Einige Zeichensätze können abhängig von den Funktionen des Geräts oder abhängig vom Modell variieren.
- Abhängig von dem von Ihnen ausgeführten Vorgang werden einige der folgenden Tastenwerte nicht angezeigt.

Taste	Belegung mit Ziffern, Buchstaben oder Zeichen
1	@ / . ' 1
2	A B C a b c 2
3	D E F d e f 3
4	G H I g h i 4
5	J K L j k l 5
6	M N O m n o 6
7	P Q R S p q r s 7
8	T U V t u v 8
9	W X Y Z w x y z 9
0	& + - , 0

# Unterschiedliche Zeichen eingeben

Taste	Belegung mit Ziffern, Buchstaben oder Zeichen
*	* % _ ~ ! # \$ ( ) [ ] (Diese Symbole sind für Eingaben für die Netzwerkauthentifizierung verfügbar)
#	# =   ? " : { } < > ; (Diese Symbole sind für Eingaben für die Netzwerkauthentifizierung verfügbar)

# Druckfunktionen



- Informationen über die grundlegenden Druckfunktionen finden Sie im **Benutzerhandbuch**, Grundlagen (siehe „Grundlagen zum Drucken“ auf Seite 48).
- Je nach Modell oder Land stehen nicht unbedingt alle Funktionen und optionale Komponenten zur Verfügung (siehe „Funktionen nach Modell“ auf Seite 8).

## Standardeinstellungen für Drucken ändern

- 1 Öffnen Sie das Windows-Menü **Starten**.
- 2 Wählen Sie **Systemsteuerung > Geräte und Drucker**.
- 3 Klicken Sie mit der rechten Maustaste auf das Gerätesymbol.
- 4 Wählen Sie **Druckeinstellungen**.



Wenn das Element **Druckeinstellungen** mit einem ► gekennzeichnet ist, können Sie andere, mit demselben Drucker verbundene Druckertreiber auswählen.

- 5 Ändern Sie die Einstellungen auf den einzelnen Registerkarten.
- 6 Klicken Sie auf **OK**.



Wenn Sie die Einstellungen für jeden Druckauftrag ändern möchten, führen Sie unter **Druckeinstellungen** die entsprechenden Einstellungen durch.

## Das Gerät als Standardgerät festlegen

- 1 Öffnen Sie das Windows-Menü **Starten**.
- 2 Wählen Sie **Systemsteuerung > Geräte und Drucker**.
- 3 Wählen Sie Ihr Gerät aus.
- 4 Klicken Sie mit der rechten Maustaste auf das Symbol für Ihr Gerät und wählen Sie **Als Standarddrucker festlegen**.



Wenn der Eintrag **Druckeinstellungen** mit einem ► gekennzeichnet ist, können Sie andere, mit demselben Drucker verbundene Druckertreiber auswählen.

# Druckfunktionen

## Erweiterte Druckfunktionen verwenden



- Siehe „Funktionen nach Modell“ auf Seite 8.
- **XPS-Druckertreiber:** wird für das Drucken von Dateien im XPS-Dateiformat verwendet.
  - Der XPS-Druckertreiber kann nur unter Windows Vista oder höher installiert werden.
  - Falls das Drucken einer XPS-Datei fehlschlägt, weil nicht genügend Speicher vorhanden ist, dann installieren Sie zusätzlichen Speicher.
  - Sie können den XPS-Druckertreiber installieren, wenn Sie die Software-CD in das CD-ROM-Laufwerk einlegen. Unter Windows können Sie im Fenster **Zu installierende Software und Dienstprogramme auswählen** den XPS-Druckertreiber auswählen.

## Drucken in eine Datei (PRN)

Manchmal müssen Sie die Druckdaten als eine Datei speichern.

- 1 Dazu aktivieren Sie das Kontrollkästchen **Ausgabe in Datei umleiten** im Fenster **Drucken**.

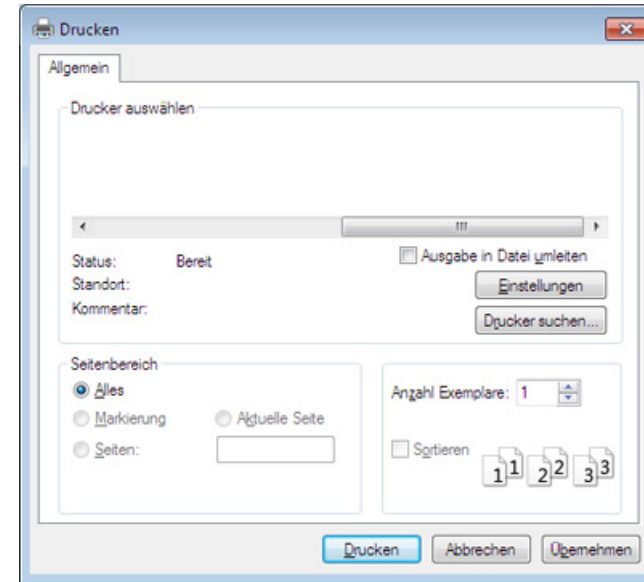

- 2 Klicken Sie auf die Schaltfläche **Drucken**.
- 3 Geben Sie den Zielpfad und den Dateinamen ein und klicken Sie dann auf **OK**.

Beispiel: **c:\Temp\Dateiname**.



Wenn Sie nur den Dateinamen eingeben, wird die Datei automatisch unter **Eigene Dokumente**, **Dokumente und Einstellungen** oder **Benutzer** gespeichert. Der Ordner, in dem gespeichert wird, kann je nach Betriebssystem und verwendeter Anwendung anders lauten als hier angegeben.

# Druckfunktionen

## Sonderfunktionen des Druckers

Sie können erweiterte Druckfunktionen anwenden, wenn Sie mit dem Gerät arbeiten.



Um vollen Nutzen aus den Funktionen Ihres Druckertreibers zu ziehen, klicken Sie im Fenster **Drucken** der Anwendung auf **Eigenschaften** oder **Voreinstellungen**, um die Druckeinstellungen zu ändern. Je nach verwendetem Gerät kann der im Geräteeigenschaftenfenster angezeigte Geräteiname unterschiedlich sein.



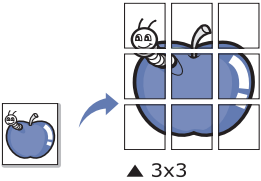

- Je nach Optionen und Modell werden einige Menüs möglicherweise nicht angezeigt. In diesem Fall werden die entsprechenden Optionen von Ihrem Gerät nicht unterstützt.
- Öffnen Sie das **Hilfe**-Menü oder drücken Sie im Fenster auf die Schaltfläche  oder drücken Sie auf Ihrer Tastatur die Taste **F1** und klicken Sie dann das Thema oder den Punkt an, zu dem Sie Informationen wünschen (siehe „Hilfe verwenden“ auf Seite 51).

Funktion	Beschreibung
<p data-bbox="53 900 338 970"><b>Mehrere Seiten pro Blatt</b></p> 	<p data-bbox="378 900 2190 1011">Sie können die Anzahl der Seiten auswählen, die auf ein einzelnes Blatt gedruckt werden sollen. Wenn Sie mehr als eine Seite auf ein Blatt drucken möchten, werden die Seiten verkleinert und in der von Ihnen angegebenen Reihenfolge angeordnet. Sie können bis zu 16 Seiten auf ein Blatt drucken.</p>

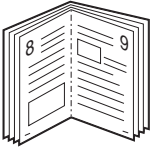
# Druckfunktionen

Funktion	Beschreibung
<p><b>Posterdruck</b></p> 	<p>Sie können ein einseitiges Dokument auf 4 (Poster 2x2), 9 (Poster 3x3) oder 16 (Poster 4x4) Blätter drucken, die dann zu einem Poster zusammengesetzt werden können.</p> <p>Wählen Sie einen Wert für <b>Posterüberlappung</b>. Geben Sie die <b>Posterüberlappung</b> in Millimetern oder Zoll an, indem Sie die Optionsschaltfläche oben rechts auf der Registerkarte <b>Einfach</b> auswählen, um das Zusammenfügen der einzelnen Seiten zu erleichtern.</p> 
<p><b>Broschüre<sup>a</sup></b></p> 	<p>Mit dieser Funktion können Sie Blätter beidseitig bedrucken und die Seiten so anordnen, dass sie in der Mitte gefaltet eine Broschüre ergeben.</p> <ul style="list-style-type: none"><li>• Wenn Sie eine Broschüre erstellen möchten, müssen Sie Druckmedien im Format US-Letter, US-Legal, A4, US-Folio oder Oficio verwenden.</li><li>• Die Option <b>Broschüre</b> ist nicht für alle Papierformate verfügbar. Um zu sehen, welche Papiergrößen dafür geeignet sind, sehen Sie sich auf der Registerkarte <b>Papier</b> die unter <b>Format</b> verfügbaren Optionen an.</li><li>• Wenn Sie ein nicht verfügbares Papierformat auswählen, wird die Option möglicherweise automatisch abgebrochen. Wählen Sie nur verfügbares Papier (Papier ohne die Markierung ⚠ oder ✖).</li></ul>

# Druckfunktionen

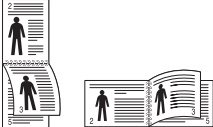
Funktion	Beschreibung
<ul style="list-style-type: none"><li>• <b>Beidseitiger Druck</b></li><li>• <b>Beidseitiger Druck (manuell)<sup>a</sup></b></li></ul>	<p>Sie können ein Blatt Papier beidseitig bedrucken (duplex). Entscheiden Sie vor dem Druck, wie das gedruckte Dokument ausgerichtet sein soll.</p> <div data-bbox="383 395 2199 651" style="background-color: #f0f0f0; padding: 10px;"><ul style="list-style-type: none"><li>• Für diese Funktion können Sie Papier im Format US-Letter, US-Legal, A4, US Folio oder Oficio verwenden.</li><li>• Wenn Ihr Gerät keine Duplexeinheit besitzt, müssen Sie den Druckauftrag manuell durchführen. Das Gerät druckt dann zuerst jede zweite Seite des Dokuments. Daraufhin wird eine Meldung auf Ihrem Computer angezeigt.</li><li>• Die Funktion <b>Leere Seiten überspringen</b> steht bei <b>Beidseitiger Druck (manuell)</b> nicht zur Verfügung.</li></ul></div>
<ul style="list-style-type: none"><li>• <b>Beidseitiger Druck</b></li><li>• <b>Beidseitiger Druck (Manuell)<sup>a</sup></b></li></ul>	<ul style="list-style-type: none"><li>• <b>Druckervorgabe:</b> Wenn Sie diese Option wählen, gilt die Einstellung, die über das Bedienfeld des Druckers festgelegt worden ist. Diese Option ist nur verfügbar, wenn Sie den PCL/XPS-Druckertreiber verwenden.</li><li>• <b>Kein:</b> Deaktiviert diese Funktion.</li><li>• <b>Lange Seite:</b> Das ist die normale, für das Binden von Büchern verwendete Seitenorientierung. </li><li>• <b>Kurze Seite:</b> Das ist die normale, für das Binden von Kalendern verwendete Seitenorientierung. </li><li>• <b>Umgekehrter beidseitiger Druck:</b> Aktivieren Sie diese Option, um die Druckreihenfolge beim beidseitigen Druck umzukehren. Diese Option steht bei Verwendung von <b>Beidseitiger Druck (manuell)</b> nicht zur Verfügung.</li></ul>

# Druckfunktionen

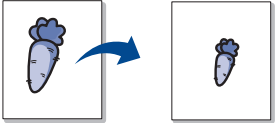
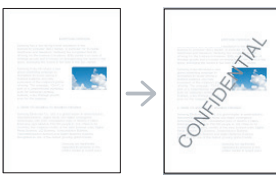
Funktion	Beschreibung
<b>Papieroptionen</b> 	Skaliert die Größe der Dokumentseiten auf dem bedrucktem Papier, so dass sie größer oder kleiner erscheinen. Geben Sie den Prozentsatz ein, um den die Dokumentseiten vergrößert oder verkleinert werden sollen.
<b>Wasserzeichen</b> 	Mit der Wasserzeichenoption können Sie Text über ein vorhandenes Dokument drucken. Sie können beispielsweise <b>DRAFT</b> oder <b>CONFIDENTIAL</b> in großen grauen Buchstaben quer über die erste Seite oder alle Seiten eines Dokuments drucken.
<b>Wasserzeichen (Wasserzeichen erstellen)</b>	<ul style="list-style-type: none"><li>a Um die Druckeinstellungen von der Anwendungssoftware aus zu ändern, öffnen Sie das Fenster <b>Druckeinstellungen</b>.</li><li>b Klicken Sie auf die Registerkarte <b>Erweitert</b> und wählen Sie die Option <b>Bearbeiten</b> aus der Dropdown-Liste <b>Wasserzeichen</b> aus. Das Fenster <b>Wasserzeichen bearbeiten</b> wird angezeigt.</li><li>c Geben Sie den gewünschten Text für das Wasserzeichen in das Feld <b>Wasserzeichen-Text</b> ein. Der Text darf bis zu 256 Zeichen lang sein. Der Text wird im Vorschaufenster angezeigt.</li></ul>
<b>Wasserzeichen (Wasserzeichen bearbeiten)</b>	<ul style="list-style-type: none"><li>a Um die Druckeinstellungen von der Anwendungssoftware aus zu ändern, öffnen Sie das Fenster <b>Druckeinstellungen</b>.</li><li>b Klicken Sie auf die Registerkarte <b>Erweitert</b> und wählen Sie die Option <b>Bearbeiten</b> aus der Dropdown-Liste <b>Wasserzeichen</b> aus. Das Fenster <b>Wasserzeichen bearbeiten</b> wird angezeigt.</li><li>c Wählen Sie in der Liste <b>Aktuelle Wasserzeichen</b> das zu bearbeitende Wasserzeichen und ändern Sie den Text und die Optionen für das Wasserzeichen.</li><li>d Klicken Sie auf <b>Aktualisieren</b>, um die Änderungen zu speichern.</li><li>e Klicken Sie mehrmals auf <b>OK</b> oder <b>Drucken</b>, bis das Fenster <b>Drucken</b> geschlossen wird.</li></ul>



# Druckfunktionen

Funktion	Beschreibung
<b>Wasserzeichen (Wasserzeichen löschen)</b>	<p><b>a</b> Um die Druckeinstellungen von der Anwendungssoftware aus zu ändern, öffnen Sie das Fenster <b>Druckeinstellungen</b>.</p> <p><b>b</b> Klicken Sie auf die Registerkarte <b>Erweitert</b> und wählen Sie die Option <b>Bearbeiten</b> aus der Dropdown-Liste <b>Wasserzeichen</b> aus. Das Fenster <b>Wasserzeichen bearbeiten</b> wird angezeigt.</p> <p><b>c</b> Wählen Sie in der Liste <b>Aktuelle Wasserzeichen</b> das zu löschende Wasserzeichen aus und klicken Sie auf <b>Löschen</b>.</p> <p><b>d</b> Klicken Sie mehrmals auf <b>OK</b> oder <b>Drucken</b>, bis das Fenster <b>Drucken</b> geschlossen wird.</p>
<b>Überlagerung<sup>a</sup></b>	<p>Diese Option ist nur verfügbar, wenn Sie den PCL/SPS-Druckertreiber verwenden (siehe „Software“ auf Seite 8).</p> <p>Überlagerungen sind Texte und/oder Bilder, die auf der Festplatte des Computers in einem speziellen Dateiformat gespeichert sind und auf jedes beliebige Dokument gedruckt werden können. Sie werden oft an Stelle von Firmenbögen verwendet. Beispiel: Statt Papier mit Ihrem Briefkopf zu verwenden, können Sie eine Überlagerung mit dem Briefkopf erstellen. Wenn Sie dann einen Brief mit dem Briefkopf Ihrer Firma drucken möchten, müssen Sie nicht erst das vorbedruckte Papier in das Gerät einlegen. Drucken Sie die Briefkopf-Überlagerung ganz einfach auf Ihr Dokument.</p> <p>Damit Sie die Überlagerung verwenden können, müssen Sie eine neue Seitenüberlagerung mit Ihrem Firmenlogo erstellen.</p> <div data-bbox="383 869 2197 1106" style="background-color: #f0f0f0; padding: 10px;"><ul style="list-style-type: none"><li>• Das Format der Überlagerung muss dem Format des Dokuments entsprechen, über das Sie die Überlagerung drucken möchten. Verwenden Sie für Wasserzeichen keine Überlagerungen.</li><li>• Die Auflösung der Überlagerung muss der Auflösung des Dokuments entsprechen, über das Sie die Überlagerung drucken möchten.</li></ul></div>





# Druckfunktionen

Funktion	Beschreibung
<b>Überlagerung<sup>a</sup></b> <b>(Neue Seitenüberlagerung erstellen)</b>	<p><b>a</b> Öffnen Sie das Fenster <b>Druckeinstellungen</b>, um das Dokument als Überlagerung zu speichern.</p> <p><b>b</b> Klicken Sie auf die Registerkarte <b>Erweitert</b> und wählen Sie aus der Dropdown-Liste <b>Text</b> die Option <b>Bearbeiten</b>. Daraufhin wird das Fenster <b>Überlagerung bearbeiten</b> geöffnet.</p> <p><b>c</b> Klicken Sie im Fenster <b>Überlagerung bearbeiten</b> auf <b>Erstellen</b>.</p> <p><b>d</b> Geben Sie im Fenster <b>Speichern unter</b> im Feld <b>Auftragsname</b> einen aus maximal acht Zeichen bestehenden Namen ein. Wählen Sie bei Bedarf den Dateipfad. (Der voreingestellte Pfad ist C:\Formover.)</p> <p><b>e</b> Klicken Sie auf <b>Speichern</b>. Der Name wird in das Feld <b>Liste der Überlagerungen</b> aufgenommen.</p> <p><b>f</b> Klicken Sie mehrmals auf <b>OK</b> oder <b>Drucken</b>, bis das Fenster <b>Drucken</b> geschlossen wird. Die Datei wird nicht ausgedruckt, sondern auf der Festplatte Ihres Computers gespeichert.</p>
<b>Überlagerung<sup>a</sup></b> <b>(Seitenüberlagerung verwenden)</b>	<p><b>a</b> Klicken Sie auf die Registerkarte <b>Erweitert</b>.</p> <p><b>b</b> Wählen Sie im Dropdown-Listenfeld <b>Text</b> die gewünschte Überlagerung aus.</p> <p><b>c</b> Wenn Sie die gesuchte Überlagerungsdatei im Dropdown-Listenfeld <b>Text</b> nicht finden können, wählen Sie <b>Bearbeiten...</b> aus der Liste aus und klicken Sie dann auf <b>Laden</b>. Wählen Sie die Überlagerungsdatei, die Sie verwenden möchten. Wenn Sie die Überlagerungsdatei auf einem externen Datenträger gespeichert haben, können Sie sie ebenfalls im Fenster <b>Öffnen</b> aufrufen. Wählen Sie die Datei aus und klicken Sie auf <b>Öffnen</b>. Die Datei wird in das Feld <b>Liste der Überlagerungen</b> aufgenommen und kann gedruckt werden. Wählen Sie im Feld <b>Liste der Überlagerungen</b> die gewünschte Überlagerung aus.</p> <p><b>d</b> Aktivieren Sie erforderlichenfalls das Kontrollkästchen <b>Überlagerung beim Drucken bestätigen</b>. Wenn dieses Kontrollkästchen aktiviert ist, wird bei jeder Übertragung eines Dokuments an den Drucker ein Meldungsfenster angezeigt, in dem Sie bestätigen müssen, ob eine Überlagerung auf das Dokument gedruckt werden soll. Wenn das Kontrollkästchen nicht aktiviert ist und eine Überlagerung ausgewählt wurde, wird sie automatisch mit Ihrem Dokument gedruckt.</p> <p><b>e</b> Klicken Sie mehrmals auf <b>OK</b> oder <b>Drucken</b>, bis das Fenster <b>Drucken</b> geschlossen wird.</p>

# Druckfunktionen

Funktion	Beschreibung
<b>Überlagerung<sup>a</sup></b> <b>(Seitenüberlagerung löschen)</b>	<ul style="list-style-type: none"><li><b>a</b> Klicken Sie im Fenster <b>Druckeinstellungen</b> auf die Registerkarte <b>Erweitert</b>.</li><li><b>b</b> Wählen Sie in der Dropdown-Liste <b>Bearbeiten</b> die Option <b>Text</b>.</li><li><b>c</b> Wählen Sie im Feld <b>Liste der Überlagerungen</b> die Überlagerung, die Sie löschen möchten.</li><li><b>d</b> Klicken Sie auf die Schaltfläche <b>Löschen</b>.</li><li><b>e</b> Wenn ein Bestätigungsfenster angezeigt wird, klicken Sie auf <b>Ja</b>.</li><li><b>f</b> Klicken Sie mehrmals auf <b>OK</b> oder <b>Drucken</b>, bis das Fenster <b>Drucken</b> geschlossen wird. Nicht mehr benötigte Seitenüberlagerungen können gelöscht werden.</li></ul>

# Druckfunktionen

Funktion	Beschreibung
<b>Leere Seite drucken</b> (Nur CLP-68xND Series/CLP-68xDW Series)	<div data-bbox="383 284 2197 596" style="background-color: #f0f0f0; padding: 10px;"><ul style="list-style-type: none"><li>• Diese Funktion steht nur zur Verfügung, wenn Sie einen optionalen Speicher oder ein optionales Massenspeichergerät (Festplatte) installiert haben (siehe „Funktionsvielfalt“ auf Seite 9).</li><li>• Je nach Optionen und Modell werden einige Menüs möglicherweise nicht angezeigt. In diesem Fall werden die entsprechenden Optionen von Ihrem Gerät nicht unterstützt.</li><li>• Um diese Funktion zu aktivieren, versehen Sie <b>Speicheroptionen</b> mit einem Häkchen (siehe „Geräteoptionen einstellen“ auf Seite 74).</li><li>• Ist kein Massenspeichergerät (HDD) im Gerät installiert, bietet die RAM-Disk-Funktion nur 3 Optionen: <b>Normal</b>, <b>Probedruck</b> und <b>Vertraulich</b>.</li></ul></div> <ul style="list-style-type: none"><li>• <b>Leere Seite drucken:</b> Der standardmäßige <b>Leere Seite drucken</b> ist <b>Normal</b>, d. h. Drucken ohne Speichern der Druckdatei im Speicher.<ul style="list-style-type: none"><li>- <b>Normal:</b> Bei diesem Modus wird gedruckt, ohne dass Ihr Dokument im optionalen Speicher gespeichert wird.</li><li>- <b>Probedruck:</b> Dieser Modus ist nützlich, wenn Sie mehr als eine Kopie drucken. Sie können zunächst eine Kopie zu Überprüfungs Zwecken drucken und die restlichen Kopien dann zu einem späteren Zeitpunkt drucken.</li><li>- <b>Vertraulich:</b> Dieser Modus dient zum Drucken vertraulicher Dokumente. Für den Druck ist die Eingabe eines Passworts erforderlich.</li><li>- <b>Speichern:</b> Wählen Sie diese Einstellung, um das Dokument im Massenspeichergerät (Festplatte) zu speichern, ohne es zu drucken.</li><li>- <b>Speichern und drucken:</b> Dieser Modus wird zum gleichzeitigen Drucken und Speichern von Dokumenten verwendet.</li><li>- <b>Spool:</b> Diese Option kann für die Behandlung von großen Datenmengen nützlich sein. Bei Auswahl dieser Einstellung reiht der Drucker das Dokument in die Warteschlange auf dem Massenspeichergerät (Festplatte) ein. Dann wird aus der Warteschlange im Massenspeichergerät (Festplatte) gedruckt. Dadurch wird die Arbeitsbelastung des Computers verringert.</li><li>- <b>Druckplan:</b> Wählen Sie diese Einstellung, um das Dokument zu einem bestimmten Zeitpunkt zu drucken.</li></ul></li></ul> <div data-bbox="383 1114 2197 1426" style="background-color: #f0f0f0; padding: 10px;"><ul style="list-style-type: none"><li>• <b>Auftragsname:</b> Diese Option wird verwendet, um über das Bedienfeld eine gespeicherte Datei auffindig zu machen.</li><li>• <b>Benutzer-ID:</b> Diese Option wird verwendet, um über das Bedienfeld eine gespeicherte Datei auffindig zu machen. Es erscheint automatisch der Benutzername, mit dem Sie sich bei Windows angemeldet haben.</li><li>• <b>Passwort eingeben:</b> Wenn beim ausgewählten Dokument unter <b>Eigenschaft</b> angegeben ist, dass das Dokument gesichert ist, müssen Sie das Passwort für das Dokument eingeben. Diese Option wird benutzt, um über das Bedienfeld eine gespeicherte Datei zu laden.</li><li>• <b>Passwort bestätigen:</b> Geben Sie das Passwort erneut ein, um es zu bestätigen.</li></ul></div>

# Druckfunktionen

Funktion	Beschreibung
<b>Auftragsprotokollierung</b>	<p>Diese Option erlaubt Drucken gemäß einer erteilten Erlaubnis.</p> <ul style="list-style-type: none"><li>• <b>User permission:</b> Wird diese Option aktiviert, können nur Benutzer mit Erlaubnis drucken.</li><li>• <b>Gruppenberechtigung:</b> Wird diese Option aktiviert, können nur Gruppen mit Gruppenberechtigung drucken.</li></ul> <div data-bbox="383 459 2197 703" style="background-color: #f0f0f0; padding: 10px;"><ul style="list-style-type: none"><li>•  Klicken Sie auf das Fragezeichen(?) in der oberen rechten Ecke des Fensters, und klicken Sie dann das von Ihnen gewünschte Thema an.</li><li>• Über das Bedienfeld oder über den SyncThru™ Web Admin Service kann ein Administrator die Auftragsprotokollierung aktivieren, und er kann konfigurieren, wer Druckaufträge geben darf.</li></ul></div>

a. Diese Option ist nicht verfügbar, wenn Sie den XPS-Druckertreiber verwenden.

# Druckfunktionen

## Direktdruck-Dienstprogramm verwenden



- Je nach Modell stehen das Direktdruck-Dienstprogramm und optionale Komponenten nicht unbedingt zur Verfügung (siehe „Software“ auf Seite 8).
- Nur für Benutzer des Betriebssystems Windows.

## Was ist das Direktdruck-Dienstprogramm?

Das Direktdruck-Dienstprogramm sendet PDF-Dateien direkt an Ihr Gerät, sodass Sie die Dateien nicht öffnen müssen, wenn Sie sie drucken wollen.

So installieren Sie das Programm:

Laden Sie von der Samsung-Website die Software herunter, um sie dann zu entpacken und zu installieren. (<http://www.samsung.com> > Produkt finden > Support oder Downloads).



- Um mithilfe dieses Programms Dateien zu drucken, sollte optionaler Speicher oder ein Massenspeichergerät (Festplatte) in Ihrem Gerät installiert sein (siehe „Funktionsvielfalt“ auf Seite 9).
- PDF-Dateien mit Drucksperrung können nicht gedruckt werden. Deaktivieren Sie die Drucksperrung und wiederholen Sie den Druckvorgang.
- PDF-Dateien mit Beschränkung durch ein Passwort können nicht gedruckt werden. Deaktivieren Sie die Passwortoption und wiederholen Sie den Druckvorgang.
- Ob eine PDF-Datei mithilfe des Direktdruck-Dienstprogramm gedruckt werden kann oder nicht, hängt davon ab, wie die PDF-Datei erstellt wurde.
- Das Direktdruck-Dienstprogramm unterstützt die PDF-Version 1.7 und frühere Versionen. Bei höheren Versionen müssen Sie die Datei öffnen, um sie zu drucken.

## Drucken

Es gibt mehrere Möglichkeiten, mit dem Direktdruck-Dienstprogramm zu drucken.

- 1 Wählen Sie aus dem Menü **Starten** die Option **Programme** oder **Alle Programme** > **Samsung Printers** > **Direktdruck-Dienstprogramm** > **Direktdruck-Dienstprogramm**.

Das Fenster Direktdruck-Dienstprogramm wird angezeigt.

# Druckfunktionen

- 2 Wählen Sie Ihr Gerät in der Dropdown-Liste **Drucker auswählen** aus und klicken Sie dann auf **Durchsuchen**.
- 3 Wählen Sie die zu druckende Datei aus und klicken Sie auf **Öffnen**. Die Datei wird zum Bereich **Dateien auswählen** hinzugefügt.
- 4 Passen Sie die Geräteeinstellungen Ihren Wünschen entsprechend an.
- 5 Klicken Sie auf die Schaltfläche **Drucken**. Die ausgewählte PDF-Datei wird an das Gerät gesendet.

## Über das Kontextmenü

- 1 Klicken Sie mit der rechten Maustaste auf die PDF-Datei, die Sie drucken möchten, und wählen Sie **Direktdruck**.  
Das Fenster Direktdruck-Dienstprogramm wird geöffnet, und die PDF-Datei ist hinzugefügt.
- 2 Wählen Sie das Gerät, das Sie verwenden möchten.
- 3 Passen Sie gegebenenfalls die Geräteeinstellungen an.
- 4 Klicken Sie auf die Schaltfläche **Drucken**. Die ausgewählte PDF-Datei wird an das Gerät gesendet.

## Drucken unter Mac



Je nach Modell oder Land sind möglicherweise nicht alle Funktionen verfügbar. Das bedeutet, dass die Funktionen nicht unterstützt werden.

## Ein Dokument drucken

Wenn Sie mit einem Mac drucken, müssen Sie in jeder verwendeten Anwendung die Druckertreibereinstellung überprüfen. Führen Sie die folgenden Schritte durch, um von einem Mac aus zu drucken.

- 1 Öffnen Sie das Dokument, das Sie drucken wollen.
- 2 Öffnen Sie das Menü **Ablage** und klicken Sie auf **Seite einrichten** (bzw. **Dokument einrichten** bei einigen Anwendungen).
- 3 Wählen Sie das Papierformat, die Ausrichtung, die Skalierung und weitere Optionen und vergewissern Sie sich, dass Ihr Gerät ausgewählt ist. Klicken Sie auf **OK**.
- 4 Öffnen Sie das Menü **Ablage** und klicken Sie auf **Drucken**.
- 5 Wählen Sie die Anzahl der Exemplare und geben Sie an, welche Seiten Sie drucken möchten.
- 6 Klicken Sie auf die Schaltfläche **Drucken**.

# Druckfunktionen

## Ändern von Druckereinstellungen

Sie können bei Verwendung dieses Geräts erweiterte Druckfunktionen verwenden.

Öffnen Sie eine Anwendung und wählen Sie den Menüpunkt **Drucken** aus dem Menü **Ablage**. Je nach verwendetem Gerät kann der im Druckereigenschaftenfenster angezeigte Geräte name unterschiedlich sein. Die Druckernamen sind möglicherweise unterschiedlich, die Elemente im Druckereigenschaftenfenster sind jedoch vergleichbar mit der nachfolgenden Beschreibung.

## Mehrere Seiten auf ein Blatt drucken

Sie können mehrere Seiten auf ein einzelnes Blatt Papier drucken. Diese Funktion bietet eine kostengünstige Möglichkeit, um Entwürfe zu drucken.

- 1 Öffnen Sie eine Anwendung. Im Menü **Ablage** wählen Sie **Drucken**.
- 2 Wählen Sie **Layout** in der Dropdown-Liste unter **Orientation**. Wählen Sie aus dem Dropdown-Listenfeld **Seiten pro Blatt** die Anzahl der Seiten aus, die auf ein Blatt gedruckt werden sollen.
- 3 Wählen Sie weitere Optionen, die Sie verwenden möchten.
- 4 Klicken Sie auf die Schaltfläche **Drucken**.  
Das Gerät druckt die angegebene Anzahl an Seiten auf eine einzige Seite.

## Beidseitiges Drucken



Je nach Modell oder Land sind möglicherweise nicht alle Funktionen verfügbar. Das bedeutet, dass die Funktionen nicht unterstützt werden (siehe „Funktionsvielfalt“ auf Seite 9).

Entscheiden Sie vor dem Drucken, an welcher Seite Sie das fertige Dokument binden möchten. Die Optionen sind:

- **Bindung: breiter Blattrand:** Normales, beim Binden von Büchern verwendetes Layout.
- **Bindung: schmaler Blattrand:** Diese Option wird oftmals bei Kalendern verwendet.

- 1 Wählen Sie in der Macintosh-Anwendung im Menü **Ablage** den Befehl **Drucken**.
- 2 Wählen Sie **Layout** aus dem Dropdown-Listenfeld unter **Orientation**.
- 3 Wählen Sie unter der **Beidseitig** eine Option für die Ausrichtung der Bindung.
- 4 Wählen Sie weitere Optionen, die Sie verwenden möchten.
- 5 Klicken Sie auf **Drucken**. Das Gerät bedruckt daraufhin beide Seiten des Papiers.



# Druckfunktionen



Wenn Sie mehr als 2 Kopien drucken, werden die erste Kopie und die zweite Kopie möglicherweise auf demselben Blatt Papier gedruckt. Beim Drucken von mehr als einem Exemplar sollten Sie auf beidseitigen Druck verzichten.

## Hilfe verwenden

Klicken Sie in der linken unteren Ecke des Fensters auf das Fragezeichen und klicken Sie dann auf ein beliebiges Thema, über das Sie nähere Informationen erhalten möchten. Daraufhin wird ein Pop-up-Fenster mit Informationen über diese Option angezeigt, die der Treiber zur Verfügung stellt.

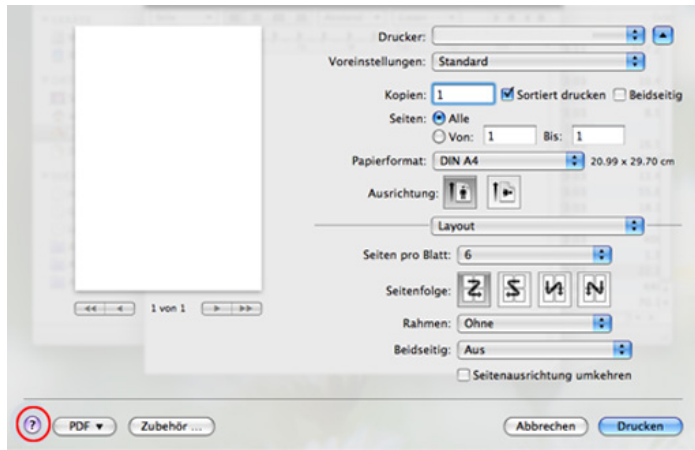

## Drucken unter Linux



Je nach Modell oder Land sind möglicherweise nicht alle Funktionen verfügbar. Das bedeutet, dass die Funktionen nicht unterstützt werden.

## Drucken aus Anwendungen

Es gibt viele Linux-Anwendungen, aus denen Sie mithilfe von CUPS (Common UNIX Printing System) drucken können. Aus solchen Anwendungen ist das Drucken auf dem Gerät kein Problem.

- 1 Öffnen Sie eine Anwendung und wählen Sie im Menü **File** die Option **Print**.
- 2 Wählen Sie **Print** direkt über LPR aus.
- 3 Wählen Sie im Dialogfeld „LPR GUI“ den Modellnamen des Druckers aus der Liste aus und klicken Sie auf **Properties**.
- 4 Ändern Sie die Eigenschaften des Druckauftrags mithilfe der vier folgenden, oben im Fenster angezeigten Registerkarten.
  - **General:** Ändert das Papierformat, den Papiertyp und die Ausrichtung der Seiten. Sie ermöglicht den beidseitigen Druck, fügt Start- und Endbanner hinzu und ändert die Anzahl der Seiten pro Blatt.

# Druckfunktionen



Je nach Modell steht automatischer/manueller Duplexdruck (beidseitiges Drucken) möglicherweise nicht zur Verfügung. Für das Drucken von Seiten mit ungeraden und geraden Seitenzahlen können Sie alternativ das LPR-Drucksystem oder andere Anwendungen verwenden.

- **Text:** Legt Seitenränder fest sowie Textoptionen wie Abstände und Spalten.
- **Graphics:** Legt Bildoptionen für den Druck von Bilddateien fest, wie z. B. Farboptionen, Bildgröße oder Bildposition.
- **Advanced:** Legt die Druckauflösung, die Papierzufuhr und das Druckziel fest.

**5** Klicken Sie auf **Apply**, um die Änderungen anzuwenden, und schließen Sie dann das Dialogfeld **Properties**.

**6** Klicken Sie auf **OK** im Dialogfeld **LPR GUI**, um den Druckauftrag zu starten.

**7** In dem Dialogfeld zum Druckvorgang, das daraufhin angezeigt wird, können Sie den Status des Druckauftrags überwachen.

Wollen Sie den aktuellen Auftrag abbrechen, klicken Sie auf **Cancel**.

## Dateien drucken

Mit dem Gerät können Sie mithilfe der Standard-CUPS-Vorgehensweise viele verschiedene Dateitypen direkt aus der Befehlszeile drucken. Das Dienstprogramm CUPS lpr erlaubt das, aber das Treiberpaket ersetzt das standardmäßige LPR-Dienstprogramm durch ein weitaus benutzerfreundlicheres LPR-GUI-Programm.

So drucken Sie eine Dokumentdatei:

**1** Geben Sie in der Befehlszeile der Linux-Shell lpr <Dateiname> ein und drücken Sie dann auf Enter. Das Fenster **LPR GUI** wird angezeigt.

Wenn Sie nur „lpr“ eingeben und **Enter** drücken, wird zuerst das Dialogfeld **Select file(s) to print** angezeigt. Wählen Sie einfach die zu druckenden Dateien aus und klicken Sie auf **Open**.

**2** Wählen Sie im Dialogfeld **LPR GUI** das Gerät aus der Liste aus und ändern Sie die Eigenschaften des Druckauftrags.

**3** Klicken Sie auf **OK**, um den Druck zu starten.

# Druckfunktionen

## Druckereigenschaften konfigurieren

Im Fenster **Printer Properties** der **Printers configuration** können Sie die verschiedenen Druckereigenschaften für das Gerät ändern.

### 1 Öffnen Sie **Unified Driver Configurator**.

Wechseln Sie erforderlichenfalls zu **Printers configuration**.

### 2 Wählen Sie das Gerät aus der Liste der verfügbaren Drucker aus und klicken Sie auf **Properties**.

### 3 Das Fenster **Printer Properties** wird angezeigt.

Im oberen Bereich des Dialogfelds werden folgende fünf Registerkarten angezeigt:

- **General:** Ermöglicht die Änderung des Druckerstandorts und -namens. Der hier eingegebene Name wird in der Druckerliste unter **Printers configuration** angezeigt.
- **Connection:** Ermöglicht die Anzeige und Auswahl eines anderen Anschlusses. Wenn Sie zwischen einem USB-Anschluss und einem parallelen Anschluss wechseln, während der Geräteanschluss benutzt wird, müssen Sie den Geräteanschluss auf dieser Registerkarte neu konfigurieren.
- **Driver:** Ermöglicht die Ansicht und Auswahl eines anderen Druckertreibers. Wenn Sie auf **Options** klicken, können Sie die Standardgeräteoptionen einstellen.

- **Jobs:** Zeigt die Liste der Druckaufträge an. Klicken Sie auf **Cancel job**, um den ausgewählten Auftrag abubrechen, und aktivieren Sie das Kontrollkästchen **Show completed jobs**, um vorherige Aufträge in der Liste anzuzeigen.
- **Classes:** Zeigt die Klasse an, zu der das Gerät gehört. Klicken Sie auf **Add to Class**, um das Gerät einer bestimmten Klasse hinzuzufügen, oder klicken Sie auf **Remove from Class**, um das Gerät aus der ausgewählten Klasse zu entfernen.

### 4 Klicken Sie auf **OK**, um die Änderungen anzuwenden, und schließen Sie dann das Dialogfeld **Printer Properties**.

## Drucken unter UNIX



Je nach Modell oder Land sind möglicherweise nicht alle Funktionen verfügbar. Das bedeutet, dass die Funktionen nicht unterstützt werden (siehe „Funktionen nach Modell“ auf Seite 8).

# Druckfunktionen

## Druckauftrag durchführen

Nach der Installation des Druckers wählen Sie ein Bild, einen Text oder eine PS-Datei, um es/sie zu drucken.

- 1 Führen Sie den Befehl „**printui <file\_name\_to\_print>**“ aus.  
Angenommen, Sie drucken **document1**.

```
printui document1
```

Hierdurch wird der UNIX-Druckertreiber **Print Job Manager** geöffnet, in dem Sie verschiedene Druckoptionen auswählen können.

- 2 Wählen Sie einen bereits hinzugefügten Drucker aus.
- 3 Wählen Sie die Druckoptionen wie etwa **Page Selection** im Fenster aus.
- 4 Wählen Sie unter **Number of Copies** die benötigte Anzahl Kopien aus.



Um die von Ihrem Druckertreiber gebotenen Druckerfunktionen zu nutzen, drücken Sie **Properties**.

- 5 Klicken Sie auf **OK**, um den Druckauftrag zu starten.

## Druckereinstellungen ändern

Der UNIX-Druckertreiber umfasst den **Print Job Manager**, in dem der Benutzer verschiedene Druckoptionen in den **Properties** des Druckers auswählen kann.

Die folgenden Tastenfunktionen können ebenfalls verwendet werden: „H“ für **Help**, „O“ für **OK** und „A“ für **Apply** sowie „C“ für **Cancel**.

### Registerkarte General

- **Paper Size:** Wählen Sie je nach Bedarf entweder DIN A4 oder US-Letter bzw. ein anderes Papierformat.
- **Paper Type:** Wählen Sie den Papiertyp. Die im Listenfeld verfügbaren Optionen sind **Printer Default**, **Plain** und **Thick**.
- **Paper Source:** Legt fest, aus welchem Papierfach das Papier genommen wird. Der Standardwert ist **Auto Selection**.
- **Orientation:** Legt die Richtung fest, in der Daten auf eine Seite gedruckt werden.
- **Duplex:** Für beidseitiges Bedrucken des Papiers, um Papier zu sparen.



Je nach Modell steht automatischer/manueller Duplexdruck (beidseitiges Drucken) möglicherweise nicht zur Verfügung. Für das Drucken von Seiten mit ungeraden und geraden Seitenzahlen können Sie alternativ das LPR-Drucksystem oder andere Anwendungen verwenden.

# Druckfunktionen

- **Multiple pages:** Druckt mehrere Seiten des Dokuments auf eine Seite des Papierblatts.
- **Page Border:** Sie haben die Wahl zwischen mehreren Randgestaltungen (z. B. **Single-line hairline**, **Double-line hairline**).

## Registerkarte Image

Auf dieser Registerkarte können Sie die Helligkeit, die Auflösung oder die Position eines Bilds in Ihrem Dokument ändern.

## Registerkarte Text

Legt den Zeichenabstand, den Zeilenabstand oder die Spalten beim aktuellen Ausdruck fest.

## Registerkarte Margins

- **Use Margins:** Legt die Ränder für das auszudruckende Dokument fest. Standardmäßig sind keine Ränder aktiviert. Sie können die Randeinstellungen durch Ändern der Werte in den entsprechenden Feldern ändern. Diese standardmäßig festgelegten Werte sind vom ausgewählten Papierformat abhängig.
- **Unit:** Wechselt die Maßeinheit: Punkt, Zoll oder Zentimeter.

## Registerkarte Printer-Specific Settings

Wählen Sie in den Bereichen **JCL** und **General** verschiedene Optionen aus, um die verschiedenen Einstellungen anzupassen. Diese Optionen sind druckerspezifisch und von der PPD-Datei abhängig.

# Optionale Gerätefunktionen benutzen



- Nur CLP-68xND Series/ CLP-68xDW Series.
- Je nach Modell oder Land stehen nicht unbedingt alle Funktionen und optionale Komponenten zur Verfügung (siehe „Funktionsvielfalt“ auf Seite 9).

## Vom Druckertreiber aus

Wenn Sie das optionale Gerät installiert haben, stehen Ihnen im Fenster **Drucken** erweiterte Druckfunktionen zur Verfügung, z. B. Prüfdruck oder die Festlegung eines privaten Druckauftrags. Nachdem Sie unter **Geräteoptionen** die Option Massenspeicher (HDD) oder RAM-Disk aktiviert haben, können Sie unter **Druckmodus** die verschiedenen Funktionen auswählen (siehe „Geräteoptionen einstellen“ auf Seite 74).

- 1 Öffnen Sie das Dokument, das Sie drucken möchten.
- 2 Wählen Sie **Drucken** im Menü **Datei**. Das Fenster **Drucken** wird angezeigt.

- 3 Wählen Sie in der Liste **Drucker auswählen** den Druckertreiber aus.

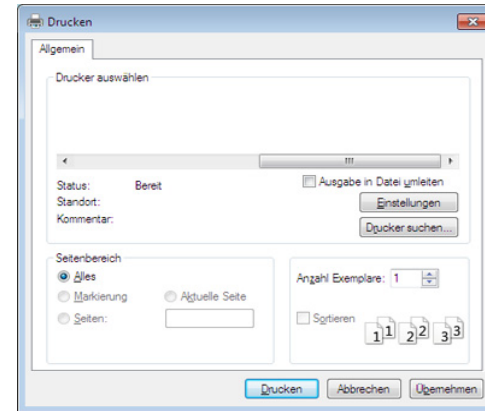

- 4 Klicken Sie auf **Eigenschaften** oder **Voreinstellungen**.
- 5 Klicken Sie auf die Registerkarte für alle und wählen Sie **Druckmodus**.
- 6 Wählen Sie die gewünschte Option aus (siehe „Sonderfunktionen des Druckers“ auf Seite 221).

# Optionale Gerätefunktionen benutzen

## Über das Bedienfeld

Sofern Ihr Gerät über optionalen Massenspeicher (HDD) oder eine RAM-Disk verfügt, können Sie diese Funktionen nutzen. Drücken Sie dazu auf die Taste  (**Menü**) > **System-Setup** > **Job-Verwaltung**.



Je nach Optionen und Modell werden einige Menüpunkte möglicherweise nicht angezeigt. In diesem Fall werden die entsprechenden Optionen von Ihrem Gerät nicht unterstützt.

- **Aktivier Job:** Alle auf den Ausdruck wartenden Druckaufträge sind in der aktiven Druckerwarteschlange enthalten und werden von dort aus an den Drucker gesendet. Sie können einen Druckauftrag vor dem Drucken aus der Warteschlange löschen oder ihn verschieben, um ihn eher auszudrucken.
- **Gesich.Auftrag:** Sie können einen gesicherten Auftrag ausführen und drucken oder löschen. Zeigt die Liste der gesicherten Druckaufträge, die der Benutzer im Druckertreiber eingerichtet hat. Sie müssen den Benutzernamen und das Passwort eingeben, die im Druckertreiber festgelegt worden sind.
- **Gesp. Job:** Sie können einen gespeicherten Auftrag drucken.

- **Dateirichtl.:** Sie können die Dateirichtlinie für die Generierung des Dateinamens auswählen, bevor Sie mit dem Auftrag über den optionalen Speicher fortfahren. Für den Fall, dass im optionalen Speicher bereits eine Datei mit dem von Ihnen eingegebenen Namen vorhanden ist, können Sie festlegen, ob die neue Datei umbenannt oder die vorhandene Datei überschrieben werden soll.



# 5. Nützliche Software zur Verwaltung

In diesem Kapitel werden die Verwaltungsprogramme vorgestellt, die Sie dabei unterstützen, Ihr Gerät optimal zu nutzen.

- **Easy Capture Manager** 241
- **Samsung AnyWeb Print** 242
- **Samsung Easy Color Manager** 243
- **Easy Eco Driver** 244
- **SyncThru™ Web Service verwenden** 245
- **Samsung Easy Printer Manager verwenden** 249
- **Samsung-Druckerstatus verwenden** 253
- **Den Linux Unified Driver Configurator verwenden** 255





# Easy Capture Manager



- Je nach Modell oder Land stehen nicht unbedingt alle Funktionen und optionale Komponenten zur Verfügung (siehe „Software“ auf Seite 8).
- Nur für Benutzer des Betriebssystems Windows (siehe „Software“ auf Seite 8).

Um einen Screenshot (Erfassung des aktuellen Bildschirminhalts als Bild) zu machen, einfach die Taste Druck auf der Tastatur drücken. Dann wird Easy Capture Manager gestartet und zeigt das Bild. Jetzt können Sie das erfasste Bild einfach drucken, und Sie können es auch bearbeiten.

# Samsung AnyWeb Print



- Je nach Modell oder Land stehen nicht unbedingt alle Funktionen und optionale Komponenten zur Verfügung (siehe „Software“ auf Seite 8).
- Nur für Benutzer der Betriebssysteme Windows und Macintosh (siehe „Software“ auf Seite 8).

Dieses Tool ermöglicht Ihnen die Speicherung, die Vorschau und den Druck der Bildschirmdarstellung von Windows Internet Explorer auf wesentlich leichtere Art und Weise als bei Verwendung eines normalen Programms.

Laden Sie von der Samsung-Website die Software herunter, um sie dann zu entpacken und zu installieren. (<http://www.samsung.com> > Produkt finden > Support oder Downloads).

# Samsung Easy Color Manager

Samsung Easy Color Manager unterstützt Sie dabei, bei 6 Farbtönen und anderen Eigenschaften wie Helligkeit, Kontrast und Farbsättigung die Feinanpassung vorzunehmen. Farbtonänderungen können als Profil gespeichert werden, um dann vom Treiber oder vom Gerät verwendet zu werden.



- Je nach Modell oder Land stehen nicht unbedingt alle Funktionen und optionale Komponenten zur Verfügung (siehe „Software“ auf Seite 8).
- Nur für Benutzer der Betriebssysteme Windows und Macintosh (siehe „Software“ auf Seite 8).

Unterstützt Benutzer von Samsung-Farblaserdruckern bei der individuellen Anpassung der Farben.

Laden Sie von der Samsung-Website die Software herunter, um sie dann zu entpacken und zu installieren. (<http://www.samsung.com> > Produkt finden > Support oder Downloads).

# Easy Eco Driver



- Je nach Modell oder Land stehen nicht unbedingt alle Funktionen und optionale Komponenten zur Verfügung (siehe „Software“ auf Seite 8).
- Nur für Benutzer des Betriebssystems Windows (siehe „Software“ auf Seite 8).

Mit dem Easy Eco Driver können Sie vor dem Ausdrucken festlegen, dass Öko-Funktionen verwendet werden, um Papier und Toner zu sparen. Um diese Applikation zu nutzen, muss im Dialogfeld 'Druckereigenschaften' das Kontrollkästchen **Easy Eco Driver vor dem Drucken starten** aktiviert werden.

Mit dem Easy Eco Driver können Sie auch noch kleine Bearbeitungen vornehmen, z. B. Bilder und Texte entfernen, Schriftarten wechseln usw. Oft benutzte Einstellungen können Sie als Voreinstellung speichern.

## Verwendung:

- 1 Öffnen Sie das Dokument, das Sie drucken wollen.
- 2 Drucken Sie das Dokument.  
Ein Vorschau-Fenster wird geöffnet.
- 3 Wählen Sie die Optionen, die in Bezug auf das Dokument angewendet werden sollen.  
Im Vorschauenfenster können Sie die Auswirkungen sehen.
- 4 Klicken Sie auf die Schaltfläche **Drucken**.

# SyncThru™ Web Service verwenden



- Internet Explorer 6.0 oder höher ist die Mindestvoraussetzung für die Verwendung von SyncThru™ Web Service.
- Die in diesem Benutzerhandbuch enthaltenen Anleitungen zu SyncThru™ Web Service können je Gerät, dessen Optionen und je nach Modell abweichen.
- Nur Netzwerk-Modell (siehe „Software“ auf Seite 8).

## So greifen Sie auf SyncThru™ Web Service zu

- 1 Starten Sie in Windows einen Webbrowser, z. B. Internet Explorer. Geben Sie die IP-Adresse des Geräts (<http://xxx.xxx.xxx.xxx>) in das Adressfeld ein und drücken Sie auf die Eingabetaste oder klicken Sie auf **Wechseln zu**.
- 2 Die eingebettete Website Ihres Geräts wird geöffnet.

## Bei SyncThru™ Web Service anmelden

Bevor Sie Optionen in SyncThru™ Web Service konfigurieren können, müssen Sie sich als Administrator anmelden. Sie können SyncThru™ Web Service auch ohne Anmeldung verwenden, haben dann aber keinen Zugriff auf die Registerkarten **Einstellungen** und **Sicherheit**.

- 1 Klicken Sie auf **Anmeldung** in der oberen rechten Ecke der SyncThru™ Web Service-Website.
- 2 Geben Sie die **ID** und das **Passwort** ein und klicken Sie dann auf **Anmeldung**. Geben Sie die unten stehende Standard-ID und das unten stehende Passwort ein. Aus Sicherheitsgründen empfehlen wir, das Standard-Passwort zu ändern.
  - **ID: admin**
  - **Passwort: sec00000**

## SyncThru™ Web Service – Überblick



Information

Einstellungen

Sicherheit

Wartung



Abhängig von Ihrem Modell werden einige Registerkarten möglicherweise nicht angezeigt.

# SyncThru™ Web Service verwenden

## Registerkarte Information

---

Diese Registerkarte enthält allgemeine Informationen über Ihr Gerät. So können Sie z. B. überprüfen, wie viel Toner noch verfügbar ist. Sie können außerdem Berichte drucken, z. B. Fehlerberichte.

- **Aktive Warnungen:** Zeigt die beim Gerät aufgetretenen Warnmeldungen an und deren Wichtigkeit.
- **Verbrauchsmaterial:** Zeigt, wie viele Seiten bereits gedruckt worden sind und wie viel Toner noch in der Kartusche ist.
- **Nutzungszähler:** Zeigt die Anzahl der Nutzungen nach Druckart: einseitiger und beidseitiger (duplex) Druck.
- **Aktuelle Einstellungen:** Zeigt Informationen über das Gerät und das Netzwerk.
- **Informationen drucken:** Druckt Berichte, z. B. zum System, über E-Mail-Adressen und über Schriftarten.

## Registerkarte Einstellungen

---

Auf dieser Registerkarte können Sie die Konfigurationen Ihres Geräts und Netzwerks einstellen. Um diese Registerkarte anzeigen zu können, müssen Sie sich als Administrator angemeldet haben.

- **Registerkarte Geräteeinstellungen:** Für das Durchführen von Einstellungen am Gerät.
- **Registerkarte Netzwerkeinstellungen:** Zeigt Optionen hinsichtlich der Netzwerkumgebung. Ermöglicht, TCP/IP und Netzwerkprotokolle zu konfigurieren.

## Registerkarte Sicherheit

---

Auf dieser Registerkarte können Sie die Sicherheitseinstellungen für das System und Netzwerk konfigurieren. Um diese Registerkarte anzeigen zu können, müssen Sie sich als Administrator angemeldet haben.

- **Systemsicherheit:** Legt Informationen des Systemadministrators fest, außerdem können Gerätefunktionen aktiviert bzw. deaktiviert werden.
- **Netzwerk Sicherheit:** Ermöglicht, Einstellungen in Bezug auf HTTPs, IPSec, IPv4/IPv6-Filterung, 802.1x, Authentifizierungsserver usw. durchzuführen.
- **Benutzerzugriffskontrolle:** Ordnet Benutzer abhängig von deren Funktionen bzw. Rollen bestimmten Gruppen zu. Jede Benutzerautorisierung, Authentifizierung und Kontoführung ist von der Rollendefinition der Gruppe abhängig.

# SyncThru™ Web Service verwenden

## Registerkarte Wartung

Auf dieser Registerkarte können Sie Wartungsarbeiten am Gerät vornehmen, indem Sie die Firmware aktualisieren. Außerdem können Sie Kontaktinformationen zum Senden von E-Mails eingeben. Sie können auch eine Verbindung zur Samsung-Website herstellen oder durch Auswählen von **Link** Treiber herunterladen.

- **Firmware-Upgrade:** Ermöglicht die Aktualisierung der Firmware des Geräts.
- **Kontaktinformationen:** Zum Festlegen von Kontaktinformationen.
- **Link:** Zeigt Hyperlinks zu nützlichen Websites, wo Sie Informationen finden oder herunterladen können.
- **Lizenzverwaltung:** Bei der Lizenzverwaltung geht es um Einstellungen bei installierten Anwendungen und um Anwendungs-Lizenzen.
- **Clonen:** Bei Geräten, welche die Funktion **Clonen** im SyncThru™ Web Service bieten, können Sie verschiedene Einstellungen (Geräteeinstellungen, Netzwerkdaten, Adressbucheinträge usw.) exportieren und von einem Gerät zum anderen transferieren.

## E-Mail-Benachrichtigungs-Setup

Durch Einrichten dieser Option können Sie E-Mails zum Gerätestatus empfangen. Durch die Konfiguration von Informationen wie etwa der IP-Adresse, des Hostnamens, der E-Mail-Adresse und der SMTP-Serverinformationen wird der Gerätestatus (Warnmeldung bei geringem Tonerkartuschen-Füllstand oder Gerätefehler) automatisch an die E-Mail-Adresse einer festgelegten Person gesendet. Diese Option wird von einem Geräteadministrator möglicherweise häufiger verwendet.



Je nach Optionen und Modell werden einige Menüpunkte möglicherweise nicht angezeigt. In diesem Fall werden die entsprechenden Optionen von Ihrem Gerät nicht unterstützt.

- 1 Starten Sie in Windows einen Webbrowser wie z. B. Internet Explorer.  
Geben Sie die IP-Adresse des Geräts (<http://xxx.xxx.xxx.xxx>) in das Adressfeld ein und drücken Sie auf die Eingabetaste oder klicken Sie auf **Wechseln zu**.
- 2 Die eingebettete Website Ihres Geräts wird geöffnet.
- 3 Wählen Sie auf der Registerkarte **Einstellungen** die Option **Geräteeinstellungen** > **E-Mail-Benachrichtigung**.

# SyncThru™ Web Service verwenden



Falls Sie die Ausgangsserverumgebung nicht konfiguriert haben, wechseln Sie zu **Einstellungen > Netzwerkeinstellungen > E-Mail-Ausgangsserver(SMTP)**, um die Netzwerkumgebung zu konfigurieren, bevor Sie die E-Mail-Benachrichtigung einrichten.

- 4 Aktivieren Sie das Kontrollkästchen **AKTIVIEREN**, um die **E-Mail-Benachrichtigung** zu verwenden.
- 5 Klicken Sie auf die Schaltfläche **Hinzufügen**, um Benutzer für die E-Mail-Benachrichtigung hinzuzufügen.

Geben Sie den Empfängernamen und die E-Mail-Adresse(n) an und legen Sie die entsprechenden Benachrichtigungsoptionen für die Ereignisse an, bei deren Eintreten die Empfänger benachrichtigt werden sollen.

- 6 Klicken Sie auf die Schaltfläche **Übernehmen..**



Bei aktivierter Firewall wird die E-Mail möglicherweise nicht erfolgreich gesendet. Wenden Sie sich in diesem Fall an einen Netzwerkadministrator.

## Systemadministrator-Einstellungen konfigurieren

Diese Einstellung ist notwendig, um die Funktion E-Mail-Benachrichtigung verwenden zu können.



Je nach Optionen und Modell werden einige Menüpunkte möglicherweise nicht angezeigt. In diesem Fall werden die entsprechenden Optionen von Ihrem Gerät nicht unterstützt.

- 1 Starten Sie in Windows einen Webbrowser wie z. B. Internet Explorer.  
Geben Sie die IP-Adresse des Geräts (<http://xxx.xxx.xxx.xxx>) in das Adressfeld ein und drücken Sie auf die Eingabetaste oder klicken Sie auf **Wechseln zu**.
- 2 Die eingebettete Website Ihres Geräts wird geöffnet.
- 3 Wählen Sie auf der Registerkarte **Sicherheit** die Option **Systemsicherheit > Systemadministrator**.
- 4 Geben Sie den Namen, die Telefonnummer, den Standort und die E-Mail-Adresse des Administrators ein.
- 5 Klicken Sie auf die Schaltfläche **Übernehmen..**



# Samsung Easy Printer Manager verwenden



- Je nach Modell oder Land stehen nicht unbedingt alle Funktionen und optionale Komponenten zur Verfügung (siehe „Software“ auf Seite 8).
- Nur für Benutzer der Betriebssysteme Windows und Macintosh (siehe „Software“ auf Seite 8).
- Unter Windows ist der Internet Explorer 6.0 oder höher die Mindestvoraussetzung für die Verwendung von Samsung Easy Printer Manager.

Der Samsung Easy Printer Manager ist eine Anwendung, in der alle Einstellmöglichkeiten des Samsung-Geräts zusammengefasst sind. Mit dem Samsung Easy Printer Manager können Sie Geräteeinstellungen vornehmen sowie die Druckumgebung festlegen, außerdem weitere Einstellungen durchführen und Aktionen veranlassen und auch das Gerät in Betrieb nehmen. Das Programm bietet dem Benutzer somit eine Schnittstelle, die alle diese Möglichkeiten zusammenfasst, um auf bequeme Weise mit dem Samsung-Gerät arbeiten zu können. Der Samsung Easy Printer Manager bietet zwei verschiedene Benutzeroberflächen, unter denen Sie wählen können: die Basis-Benutzeroberfläche und die erweiterte Benutzeroberfläche. Ein Wechseln ist leicht möglich: einfach auf die entsprechende Schaltfläche klicken.

## Samsung Easy Printer Manager verstehen

Um das Programmfenster zu öffnen, gehen Sie wie folgt vor:

### Unter Windows

Wählen Sie **Starten > Programme** oder **Alle Programme > Samsung Printers > Samsung Easy Printer Manager > Samsung Easy Printer Manager**.

### Bei Mac,

Den Ordner **Programme** öffnen, dann Ordner > **Samsung > Samsung Easy Printer Manager**

Die Oberfläche vom Samsung Easy Printer Manager ist in verschiedene Grundbereiche unterteilt. Diese werden in der nachfolgenden Tabelle erläutert:



# Samsung Easy Printer Manager verwenden

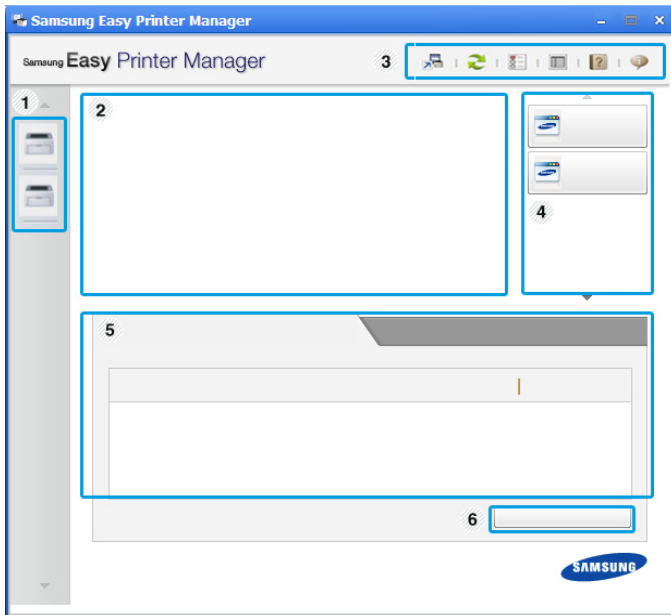

Je nach Betriebssystem kann der Inhalt des Screenshots unterschiedlich aussehen.





1	Druckerliste	In der Druckerliste sind die Drucker aufgeführt, die am Computer angeschlossen sind, und die Drucker, die im Netzwerk ermittelt wurden (nur Windows).
---	--------------	---

2	Druckerinformationen	<p>Dieser Bereich enthält allgemeine Informationen über Ihr Gerät. Dort können Sie Informationen zu Ihrem Gerät sehen, z. B. die Modellbezeichnung, die verwendete IP-Adresse (oder Anschlussbezeichnung) und Gerätestatus.</p> <p> Sie können die <b>Benutzerhandbuch</b> online anzeigen.</p> <p><b>Schaltfläche Problemlösung:</b> Wenn Sie bei Auftreten eines Fehlers auf diese Schaltfläche klicken, wird die <b>Anleitung zur Problemlösung</b> geöffnet. Sie können den Abschnitt zur Problemlösung auch im Benutzerhandbuch direkt öffnen.</p>
3	Informationen zur Anwendung	<p>Enthält u. a. Links zum Wechseln auf die erweiterten Einstellmöglichkeiten (Benutzerschnittstelle wechseln), zum Aktualisieren und zum Einstellen von Voreinstellungen, zur Hilfe und zum Info-Fenster.</p> <p> Mit der Schaltfläche  können Sie von der einfachen Benutzeroberfläche zur <b>Benutzeroberfläche für erweiterte Einstellungen</b> wechseln (siehe „Erweitere Benutzeroberfläche: Überblick“ auf Seite 251).</p>

# Samsung Easy Printer Manager verwenden

4	Schnelle Links	Zeigt <b>Schnellzugriffe</b> zu gerätespezifischen Funktionen. In diesem Bereich sind auch Links zu Anwendungen erweiterter Einstellungen.   Wenn Sie Ihr Gerät an ein Netzwerk anschließen, wird das Symbol SyncThru™ Web Service angezeigt.
5	Inhaltsbereich	Zeigt Informationen über die ausgewählte Maschine, den Toner-Füllstand und das Papier. Diese Informationen variieren abhängig von dem ausgewählten Gerät. Bei einigen Geräten ist diese Funktion nicht verfügbar.
6	Material bestellen	Klicken Sie auf die Schaltfläche <b>Bestellen</b> im Fenster zum Bestellen von Verbrauchsmaterial. Sie können Ersatztonerkartuschen online bestellen.

 Öffnen Sie das **Hilfe**-Menü oder klicken Sie im Fenster auf die Schaltfläche  und klicken Sie dann auf das Thema oder den Punkt, zu dem Sie Informationen wünschen.

## Erweitere Benutzeroberfläche: Überblick

Die erweiterte Benutzeroberfläche ist konzipiert für Personen, die für Netzwerkadministration und die Verwaltung von Geräten verantwortlich sind.

 Je nach Optionen und Modell werden einige Menüpunkte möglicherweise nicht angezeigt. In diesem Fall werden die entsprechenden Optionen von Ihrem Gerät nicht unterstützt.

## Geräteeinstellungen

Sie können verschiedene Geräteeinstellungen konfigurieren, z. B. zur Einrichtung, zum Papier, zu Layout, Emulation, Netzwerk und zu Druckdaten.

# Samsung Easy Printer Manager verwenden

## Alarmeinstellungen (nur Windows)

---

Dieses Menü bietet Einstellmöglichkeiten hinsichtlich der Ausgabe von Meldungen bei Fehlern.

- **Druckerwarnung:** Bietet Einstellmöglichkeiten hinsichtlich der Ausgabe von Warn- bzw. Alarmmeldungen.
- **E-Mail-Warnung:** Bietet Einstellmöglichkeiten hinsichtlich der Versendung von Warnmeldungen per E-Mail.
- **Warnungsverlauf:** Zeigt eine Liste über den Verlauf von Warnmeldungen hinsichtlich des Gerätes und des Toners.

## Auftragsprotokollierung

---

Ermöglicht die Abfrage von Informationen über Aufträge von bestimmten Benutzern. Die Erfassung solcher Informationen im Gerät kann über eine Abrechnungssoftware wie die Administrator-Software SyncThru™ oder CounThru™ veranlasst werden.

# Samsung-Druckerstatus verwenden

Samsung-Druckerstatus ist ein Programm, das den Status des Geräts überwacht und Sie darüber informiert.



- Je nach Gerät oder Betriebssystem können das Samsung-Druckerstatus-Fenster und seine Inhalte von den Abbildungen in diesem Benutzerhandbuch abweichen.
- Überprüfen Sie, welche Betriebssysteme mit dem Gerät kompatibel sind (siehe „Technische Daten“ auf Seite 110).
- Nur für Benutzer des Betriebssystems Windows (siehe „Software“ auf Seite 8).

## Samsung-Druckerstatus im Überblick

Tritt während des Betriebs ein Fehler auf, können Sie das in Samsung-Druckerstatus überprüfen. Samsung-Druckerstatus wird automatisch installiert, wenn Sie die Software zum Gerät installieren.

Sie können Samsung-Druckerstatus auch manuell starten. Gehen Sie zu **Druckeinstellungen** und klicken Sie auf der Registerkarte **Einfach** auf die Schaltfläche **Druckerstatus**.

In der Windows-Taskleiste werden folgende Symbole angezeigt:

Symbol	Bedeutung	Beschreibung
	Normal	Das Gerät ist in Bereitschaft und es liegen keine Fehler-oder Alarmmeldungen vor.
	Warnung	Das Gerät befindet sich in einem Zustand, in dem zukünftig ein Fehler auftreten kann. Zum Beispiel kann nur noch wenig Toner vorhanden sein, was letztlich dazu führt, dass der Toner bald leer sein wird.
	Fehler	Beim Gerät liegt mindestens ein Fehler vor.



# Samsung-Druckerstatus verwenden

1	<b>Toner-Füllstand</b>	Sie können feststellen, wie viel Toner noch in jeder Tonerkartusche enthalten ist. Je nach verwendetem Gerät können das in der obigen Abbildung gezeigte Gerät sowie die Anzahl der Tonerkartuschen bei Ihnen unterschiedlich sein. Bei einigen Geräten ist diese Funktion nicht verfügbar.
2	<b>Option</b>	Hier können Sie druckauftragsspezifische Einstellungen für Meldungen festlegen.
3	<b>Material bestellen</b>	Sie können Ersatztonerkartuschen online bestellen.
4	<b>Benutzerhandbuch</b>	<p>Sie können die Benutzerhandbuch online anzeigen.</p> <div data-bbox="421 879 1084 1161"><p>Wenn Sie bei Auftreten eines Fehlers auf diese Schaltfläche klicken, wird die <b>Problemlösung</b> geöffnet. Sie können den Abschnitt zur Problemlösung im Benutzerhandbuch direkt öffnen.</p></div>
5	<b>Schließen</b>	Schließt das Fenster.

# Den Linux Unified Driver Configurator verwenden

Der Unified Driver Configurator ist ein Tool, das primär zur Konfiguration von Geräteeinheiten dient. Sie müssen Unified Linux Driver installieren, um Unified Driver Configurator verwenden zu können (siehe „Installation unter Linux“ auf Seite 141).

Nach der Installation des Treibers auf Ihrem Linux-System wird das Unified Driver Configurator-Symbol automatisch auf dem Desktop erstellt.

## Unified Driver Configurator öffnen

- 1 Doppelklicken Sie auf dem Desktop auf den **Unified Driver Configurator**.  
Sie können auch auf das Symbol des Menüs **Startup** klicken und **Samsung Unified Driver > Unified Driver Configurator** auswählen.

- 2 Klicken Sie auf der linken Seite jeweils auf die betreffende Schaltfläche, um zum entsprechenden Konfigurationsdialogfeld zu wechseln.

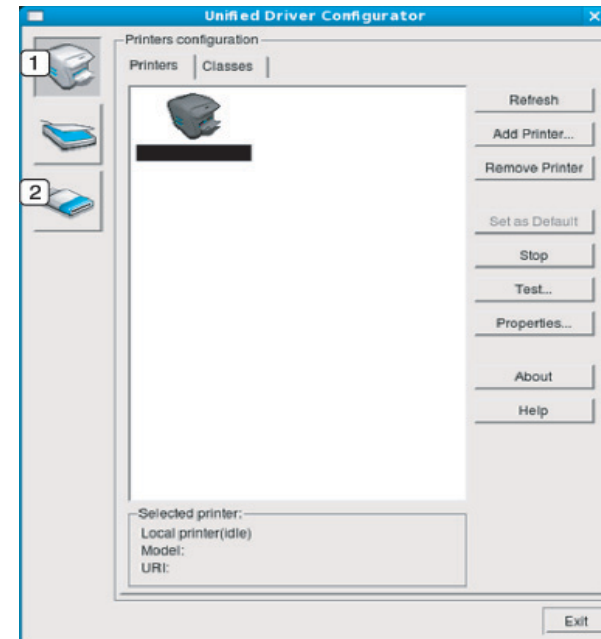

- 1 Printer Configuration
- 2 Port Configuration



Um die Online-Hilfe zu nutzen, klicken Sie im Fenster auf **Help** oder auf die Schaltfläche .

- 3 Nachdem Sie die Konfigurationen geändert haben, klicken Sie auf **Exit**, um **Unified Driver Configurator** zu schließen.

# Den Linux Unified Driver Configurator verwenden

## Druckerkonfiguration (Printers Configuration)

**Printers configuration** verfügt über zwei Registerkarten: **Printers** und **Classes**.

## Registerkarte Printers

Um die aktuelle Gerätekonfiguration im System anzuzeigen, klicken Sie auf der linken Seite des Dialogfelds **Unified Driver Configurator** auf die Schaltfläche mit dem Druckersymbol.

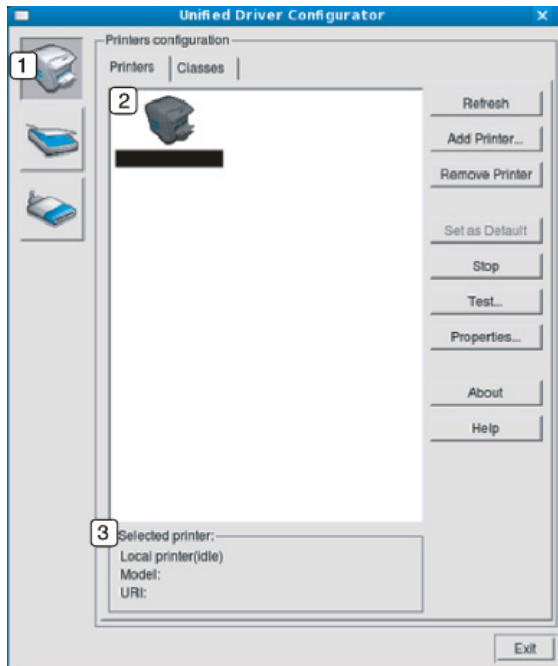

1	Wechselt zur <b>Printers configuration</b> .
2	Zeigt alle installierten Geräte an.
3	Zeigt den Status, den Modellnamen und den URL des Geräts an.

Nachfolgend sind die Schaltflächen zur Steuerung des Druckers aufgeführt:

- **Refresh:** Aktualisiert die Liste der verfügbaren Geräte.
- **Add Printer:** Ermöglicht Ihnen, ein neues Gerät hinzuzufügen.
- **Remove Printer:** Entfernt das ausgewählte Gerät.
- **Set as Default:** Legt das aktuell ausgewählte Gerät als Standarddrucker fest.
- **Stop/Start:** Stoppt/startet das Gerät.
- **Test:** Ermöglicht Ihnen, eine Testseite zu drucken, um die ordnungsgemäße Funktionsweise des Geräts zu überprüfen.
- **Properties:** Ermöglicht Ihnen, die Druckereigenschaften anzuzeigen und zu ändern.



# Den Linux Unified Driver Configurator verwenden

## Registerkarte Classes

Auf der Registerkarte „Classes“ wird eine Liste der verfügbaren Geräteklassen angezeigt.

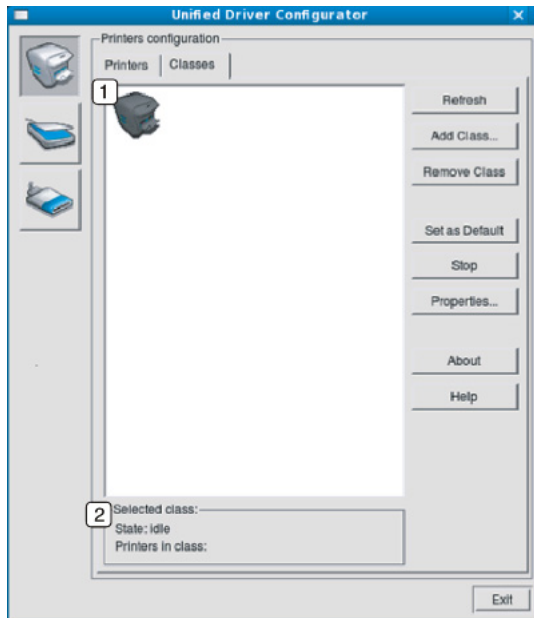

- |   |   |
|---|---|
| 1 | Zeigt alle Geräteklassen an.  |
| 2 | Zeigt den Status der Klasse und die Anzahl der Geräte in der Klasse an. |

- **Refresh:** Aktualisiert die Klassenliste.
- **Add Class:** Fügt eine neue Geräteklasse hinzu.
- **Remove Class:** Entfernt die ausgewählte Geräteklasse.

## Ports configuration

In diesem Fenster können Sie die Liste der verfügbaren Anschlüsse anzeigen, den Status der einzelnen Anschlüsse prüfen und einen im aktiven Status belegten Anschluss freigeben, wenn der Auftrag aus irgendeinem Grund beendet wurde.

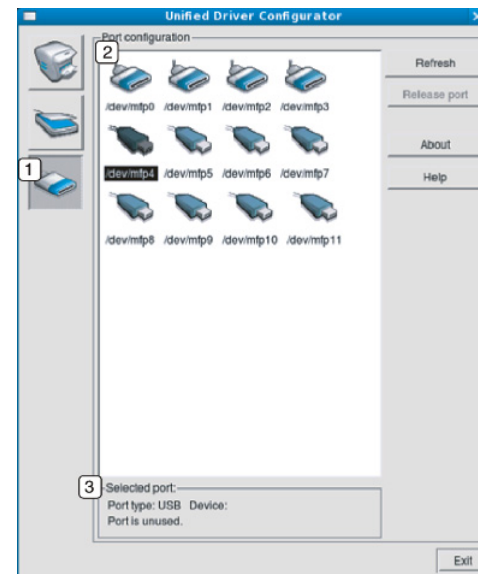

- |   |   |
|---|---|
| 1 | Wechselt zu <b>Ports configuration</b> .                            |
| 2 | Zeigt alle verfügbaren Anschlüsse an.                               |
| 3 | Zeigt den Anschlusstyp, das angeschlossene Gerät und den Status an. |

- **Refresh:** Aktualisiert die Liste der verfügbaren Anschlüsse.
- **Release port:** Gibt den ausgewählten Anschluss frei.



# 6. Problemlösung

In diesem Kapitel finden Sie Hinweise und Informationen dazu, welche Maßnahmen Sie bei Fehlern oder Problemen ergreifen können.

- **Probleme mit dem Papiereinzug** 259
- **Probleme mit der Stromversorgung und den Kabelanschlüssen** 260
- **Druckerprobleme** 261
- **Probleme mit der Druckqualität** 266
- **Betriebssystem-Probleme** 274



Bei Fehlern und Problemen hinsichtlich Installation und Einstellungen von Software für Drahtlosnetzwerke siehe den Abschnitt Problemlösung im Kapitel zu Drahtlosnetzwerk-Einstellungen (siehe „Problemlösung bei Drahtlosnetzwerk“ auf Seite 185).

# Probleme mit dem Papiereinzug

Zustand	Lösungsvorschläge
<b>Papierstau beim Drucken.</b>	Beseitigen Sie den Papierstau.
<b>Die Seiten haften aneinander.</b>	<ul style="list-style-type: none"><li>• Überprüfen Sie die maximale Kapazität des Fachs.</li><li>• Vergewissern Sie sich, dass Sie den richtigen Papiertyp verwenden.</li><li>• Nehmen Sie das Papier aus dem Papierfach heraus, biegen Sie den Stapel und fächern Sie ihn auf.</li><li>• Das Zusammenhaften von Papier kann auch auf eine hohe Luftfeuchtigkeit zurückzuführen sein.</li></ul>
<b>Es werden mehrere Seiten gleichzeitig eingezogen.</b>	Der Stapel im Papierfach enthält möglicherweise Blätter verschiedener Papiersorten. Legen Sie nur Papier desselben Typs, Formats und Gewichts ein.
<b>Das Papier wird nicht in das Gerät eingezogen.</b>	<ul style="list-style-type: none"><li>• Entfernen Sie alle Hindernisse aus dem Geräteinneren.</li><li>• Das Papier wurde nicht richtig eingelegt. Nehmen Sie das Papier aus dem Papiereinzug und legen Sie es richtig ein.</li><li>• Es befindet sich zu viel Papier im Papierfach. Entfernen Sie überschüssiges Papier aus dem Papierfach.</li><li>• Das Papier ist zu dick. Verwenden Sie nur Papier, das den genannten Spezifikationen entspricht.</li></ul>
<b>Es kommt ständig zu Papierstaus.</b>	<ul style="list-style-type: none"><li>• Es befindet sich zu viel Papier im Papierfach. Entfernen Sie überschüssiges Papier aus dem Papierfach. Verwenden Sie zum Drucken auf speziellen Druckmaterialien den manuellen Papiereinzug.</li><li>• Sie verwenden einen ungeeigneten Papiertyp. Verwenden Sie nur Papier, das den genannten Spezifikationen entspricht.</li><li>• Im Gerät haben sich zu viele Rückstände angesammelt. Öffnen Sie die Frontabdeckung und entfernen Sie jegliche Rückstände.</li></ul>
<b>Umschläge werden zerknittert oder nicht richtig eingezogen.</b>	Die Papierführungen müssen richtig an die Umschläge angepasst werden.

# Probleme mit der Stromversorgung und den Kabelanschlüssen

Zustand	Lösungsvorschläge
<b>Das Gerät wird nicht mit Strom versorgt oder das Verbindungskabel zwischen Computer und Drucker ist nicht richtig angeschlossen.</b>	<ul style="list-style-type: none"><li>• Erst das Gerät am Stromversorgungsnetz anschließen. Hat Ihr Gerät auf dem Bedienfeld eine  (Power)-Taste, dann drücken Sie diese.</li><li>• Ziehen Sie das Gerätekabel ab und schließen Sie es wieder an.</li></ul>

# Druckerprobleme

Zustand	Mögliche Ursache	Lösungsvorschläge
<b>Das Gerät druckt nicht.</b>	Das Gerät wird nicht mit Strom versorgt.	Erst das Gerät am Stromversorgungsnetz anschließen. Hat Ihr Gerät auf dem Bedienfeld eine  ( <b>Power</b> )-Taste, dann drücken Sie diese.
	Das Gerät wurde nicht als Standardgerät ausgewählt.	Wählen Sie Ihr Gerät unter Windows als Standardgerät aus.
	Überprüfen Sie das Gerät auf folgende Probleme:	
	<ul style="list-style-type: none"><li>• Die Abdeckung ist nicht geschlossen. Schließen Sie die Abdeckung.</li><li>• Es ist ein Papierstau aufgetreten. Beseitigen Sie den Papierstau (siehe „Beseitigen von Papierstaus“ auf Seite 87).</li><li>• Es ist kein Papier eingelegt. Legen Sie Papier ein (siehe „Einlegen von Papier in das Papierfach“ auf Seite 36).</li><li>• Es befindet sich keine Tonerkartusche im Gerät. Installieren Sie die Tonerkartusche (siehe „Ersetzen der Tonerkartusche“ auf Seite 68).</li><li>• Darauf achten, dass die Schutzhülle und Folien von der Tonerkartusche entfernt sind (siehe „Ersetzen der Tonerkartusche“ auf Seite 68).</li></ul>	
	Wenn ein Systemfehler auftritt, wenden Sie sich an Ihren Kundendienst.	
Das Verbindungskabel zwischen Computer und Drucker ist nicht richtig angeschlossen.	Ziehen Sie das Gerätekabel ab und schließen Sie es wieder an (siehe „Rückansicht“ auf Seite 23).	
Das Verbindungskabel zwischen Computer und Drucker ist defekt.	Wenn möglich, schließen Sie das Kabel zur Überprüfung an einen anderen Computer an und drucken Sie einen Druckauftrag. Sie können auch ein anderes Gerätekabel verwenden.	
Die Anschluss-Einstellung ist falsch.	Überprüfen Sie in den Windows-Druckereinstellungen, ob der Druckauftrag an den richtigen Port gesendet wurde. Wenn der Computer mehr als einen Port hat, stellen Sie sicher, dass das Gerät an den richtigen Port angeschlossen ist.	

# Druckerprobleme

Zustand	Mögliche Ursache	Lösungsvorschläge
<b>Das Gerät druckt nicht.</b>	Das Gerät ist möglicherweise falsch konfiguriert.	Prüfen Sie die <b>Druckeinstellungen</b> , um sicherzustellen, dass alle Druckeinstellungen richtig sind.
	Der Druckertreiber ist möglicherweise falsch installiert.	Den Gerätetreiber deinstallieren und dann erneut installieren.
	Das Gerät funktioniert nicht richtig.	Überprüfen Sie die Meldung auf dem Display des Bedienfelds, um festzustellen, ob das Gerät einen Systemfehler anzeigt. Wenden Sie sich an den Kundendienst.
	Die Dokumentgröße ist so groß, dass der Festplattenspeicher im Computer für den Druckauftrag nicht ausreicht.	Sorgen Sie für mehr freien Speicherplatz und drucken Sie das Dokument erneut.
	Das Ausgabefach ist voll	Wird das Papier aus dem Ausgabefach genommen, setzt das Gerät den Druckvorgang fort.
<b>Das Gerät wählt Druckmaterial im falschen Papiereinzug.</b>	Die in den <b>Druckeinstellungen</b> ausgewählte Paperoption ist möglicherweise falsch.	Bei vielen Anwendungen befindet sich die Auswahl der Papierzufuhr auf der Registerkarte <b>Papier</b> in den <b>Druckeinstellungen</b> (siehe „Öffnen des Fensters Druckeinstellungen“ auf Seite 49). Wählen Sie den richtigen Papiereinzug aus. Weitere Informationen finden Sie auf dem Hilfebildschirm des Druckertreibers (siehe „Hilfe verwenden“ auf Seite 51).
<b>Der Druckauftrag wird extrem langsam gedruckt.</b>	Der Druckauftrag ist sehr komplex.	Vereinfachen Sie das Seitenlayout oder ändern Sie die Einstellungen für die Druckqualität.

# Druckerprobleme

Zustand	Mögliche Ursache	Lösungsvorschläge
<b>Die ausgedruckte Seite ist halb leer.</b>	Die Einstellung der Seitenausrichtung ist falsch.	Ändern Sie die Seitenausrichtung in Ihrer Anwendung (siehe „Öffnen des Fensters Druckereinstellungen“ auf Seite 49). Weitere Informationen finden Sie auf dem Hilfebildschirm des Druckertreibers (siehe „Hilfe verwenden“ auf Seite 51).
	Das Papierformat stimmt nicht mit der entsprechenden Softwareeinstellung überein.	Vergewissern Sie sich, dass das Papierformat in den Druckertreibereinstellungen mit dem Papier im Papierfach übereinstimmt. Oder vergewissern Sie sich, dass die Einstellung für das Papierformat im Druckertreiber mit der verwendeten Papierauswahl im Anwendungsprogramm übereinstimmt (siehe „Öffnen des Fensters Druckereinstellungen“ auf Seite 49).
<b>Das Gerät druckt, aber der Text ist falsch, unverständlich oder unvollständig.</b>	Das Gerätekabel ist locker oder defekt.	Ziehen Sie das Gerätekabel ab und schließen Sie es wieder an. Versuchen Sie, einen Druckauftrag zu drucken, den Sie bereits erfolgreich gedruckt haben. Wenn möglich, schließen Sie das Kabel und das Gerät an einen anderen Computer an, von dem Sie wissen, dass er funktioniert, und drucken Sie einen Druckauftrag. Versuchen Sie es schließlich mit einem neuen Gerätekabel.
	Sie haben den falschen Druckertreiber ausgewählt.	Überprüfen Sie in der betreffenden Anwendung das Menü zur Druckerauswahl, um sicherzustellen, dass Ihr Gerät ausgewählt ist.
	Die Softwareanwendung funktioniert nicht richtig.	Versuchen Sie, aus einer anderen Anwendung einen Druckauftrag zu drucken.
	Das Betriebssystem funktioniert nicht richtig.	Beenden Sie Windows und starten Sie Ihren Computer neu. Schalten Sie das Gerät aus und wieder ein.

# Druckerprobleme

Zustand	Mögliche Ursache	Lösungsvorschläge
<b>Seiten werden gedruckt, sind jedoch weiß.</b>	Die Tonerkartusche ist schadhaft oder leer.	Verteilen Sie gegebenenfalls den Toner. Ersetzen Sie bei Bedarf die Tonerkartusche. <ul style="list-style-type: none"><li>• Siehe „Verteilen des Toners“ auf Seite 66.</li><li>• Siehe „Ersetzen der Tonerkartusche“ auf Seite 68.</li></ul>
	Die Datei hat leere Seiten.	Überprüfen Sie die Datei, um sicher zu sein, dass sie keine leeren Seiten enthält.
	Bestimmte Teile wie Steuerung oder Platine können schadhaft sein.	Wenden Sie sich an den Kundendienst.
<b>Das Gerät druckt PDF-Dateien nicht richtig. Bei Grafiken, Text oder Illustrationen fehlen einige Teile.</b>	Inkompatibilität zwischen der PDF-Datei und den Acrobat-Produkten.	Speichern Sie die PDF-Datei als Bild und versuchen Sie es erneut. Aktivieren Sie <b>Als Bild drucken</b> in den Acrobat-Druckfunktionen.   Wenn Sie eine PDF-Datei als Bild drucken, verlängert sich dadurch die Druckzeit.
<b>Die Druckqualität von Fotos ist unbefriedigend. Bilder erscheinen unscharf.</b>	Die Auflösung der Fotos ist sehr niedrig.	Verringern Sie die Fotogröße. Wenn Sie Fotos in der Softwareanwendung vergrößern, verringert sich die Auflösung.
<b>Vor dem Druck entweicht in der Nähe des Ausgabefachs Dampf aus dem Gerät.</b>	Bei Verwendung von feuchtem Papier kann es während des Drucks zu Dampfbildung kommen.	Dies ist kein Problem. Setzen Sie den Druck einfach fort.



# Druckerprobleme

Zustand	Mögliche Ursache	Lösungsvorschläge
<b>Das Gerät bedruckt kein Papier mit einem Sonderformat wie z. B. Rechnungsvordrucke.</b>	Papierformat und Papierformateinstellung stimmen nicht überein.	Stellen Sie das richtige Papierformat ein unter <b>Benutzereigenes Format</b> auf der Registerkarte <b>Papier</b> unter <b>Druckeinstellungen</b> (siehe „Öffnen des Fensters Druckeinstellungen“ auf Seite 49).
<b>Der ausgedruckte Rechnungsvordruck ist wellig.</b>	Die Papiertypeneinstellung stimmt nicht überein.	Ändern Sie die Druckeroption und wiederholen Sie den Vorgang. Klicken Sie in den <b>Druckeinstellungen</b> auf die Registerkarte <b>Papier</b> und wählen Sie für den Typ <b>Dünnes Papier</b> (siehe „Öffnen des Fensters Druckeinstellungen“ auf Seite 49).

# Probleme mit der Druckqualität

Wenn der Innenraum des Geräts verschmutzt ist oder das Papier nicht richtig eingelegt wurde, führt dies möglicherweise zu einer Verschlechterung der Druckqualität. In der Tabelle unten finden Sie Hinweise zur Beseitigung dieses Problems.

Zustand	Lösungsvorschläge
<p data-bbox="49 400 472 432"><b>Zu heller oder blasser Druck</b></p> <div data-bbox="44 480 230 703" style="border: 1px solid black; padding: 5px;"><p data-bbox="56 488 219 520">AaBbCc</p><p data-bbox="56 528 219 560">AaBbCc</p><p data-bbox="56 568 219 600">AaBbCc</p><p data-bbox="56 608 219 639">AaBbCc</p><p data-bbox="56 647 219 679">AaBbCc</p></div>	<ul data-bbox="506 400 2188 871" style="list-style-type: none"><li>• Wenn vertikale weiße Striche oder blasse Bereiche auf der Seite erscheinen, ist nur noch wenig Toner in der Kartusche. Installieren Sie eine neue Tonerkartusche (siehe „Ersetzen der Tonerkartusche“ auf Seite 68).</li><li>• Das Papier ist möglicherweise ungeeignet, z. B. zu feucht oder zu rauh.</li><li>• Wenn die ganze Seite zu hell ist, wurde eine zu niedrige Druckauflösung gewählt oder der Tonersparmodus ist aktiviert. Passen Sie die Druckauflösung an und schalten Sie den Tonersparmodus aus. Weitere Informationen finden Sie auf dem Hilfebildschirm des Druckertreibers.</li><li>• Eine Kombination von blassen und verschmierten Bereichen weist darauf hin, dass die Tonerkartusche gereinigt werden muss. Reinigen Sie den Innenraum des Geräts (siehe „Reinigen des Gerätes“ auf Seite 80).</li><li>• Die Oberfläche der LSU-Komponente im Innenraum des Geräts kann verschmutzt sein. Reinigen Sie den Innenraum des Geräts (siehe „Reinigen des Gerätes“ auf Seite 80). Falls das Problem weiterhin besteht, wenden Sie sich an einen Kundendienstmitarbeiter.</li></ul>
<p data-bbox="49 911 472 1023"><b>Die obere Hälfte des Papiers ist heller bedruckt als das restliche Papier</b></p> <div data-bbox="44 1070 230 1294" style="border: 1px solid black; padding: 5px;"><p data-bbox="56 1078 219 1110">AaBbCc</p><p data-bbox="56 1118 219 1150">AaBbCc</p><p data-bbox="56 1158 219 1190">AaBbCc</p><p data-bbox="56 1198 219 1230">AaBbCc</p><p data-bbox="56 1238 219 1270">AaBbCc</p></div>	<p data-bbox="506 911 1715 943"><b>Möglicherweise kann der Toner auf dieser speziellen Papierart nicht fixiert werden.</b></p> <ul data-bbox="506 959 2188 1070" style="list-style-type: none"><li>• Ändern Sie die Druckeroption und wiederholen Sie den Vorgang. Öffnen Sie <b>Druckeinstellungen</b>, klicken Sie auf die Registerkarte <b>Papier</b> und stellen Sie den Papiertyp <b>Recycelt</b> ein (siehe „Öffnen des Fensters Druckeinstellungen“ auf Seite 49).</li></ul>

# Probleme mit der Druckqualität

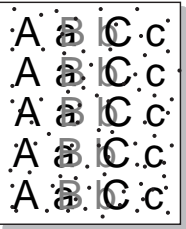
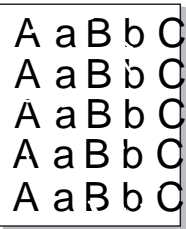
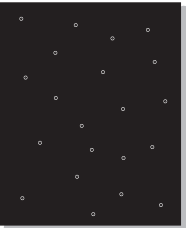
Zustand	Lösungsvorschläge
<p><b>Tonerflecken</b></p> 	<ul style="list-style-type: none"><li>• Das Papier ist möglicherweise ungeeignet, z. B. zu feucht oder zu rauh.</li><li>• Die Übertragungswalze ist schmutzig. Reinigen Sie den Innenraum des Geräts (siehe „Reinigen des Gerätes“ auf Seite 80).</li><li>• Der Papiertransportweg muss gereinigt werden. Wenden Sie sich an den Kundendienst (siehe „Reinigen des Gerätes“ auf Seite 80).</li></ul>
<p><b>Aussetzer</b></p> 	<p>Wenn die Seite runde Flecken enthält, auf denen wenig oder gar kein Toner haftet:</p> <ul style="list-style-type: none"><li>• Ein einzelnes Blatt Papier ist eventuell schadhaft. Wiederholen Sie den Druckauftrag.</li><li>• Der Feuchtigkeitsgehalt des Papiers ist ungleichmäßig, oder das Papier weist feuchte Flecken auf. Verwenden Sie eine andere Papiermarke.</li><li>• Das verwendete Papier ist schadhaft. Bei der Papierherstellung können Fehler vorkommen, sodass manche Bereiche keinen Toner annehmen. Verwenden Sie eine andere Papiermarke oder einen anderen Papiertyp.</li><li>• Ändern Sie die Druckeroption und wiederholen Sie den Vorgang. Klicken Sie in den <b>Druckeinstellungen</b> auf die Registerkarte <b>Papier</b> und wählen Sie für den Typ <b>Dickes Papier</b> (siehe „Öffnen des Fensters Druckeinstellungen“ auf Seite 49).</li></ul> <p>Falls das Problem weiterhin besteht, wenden Sie sich an einen Kundendienstmitarbeiter.</p>
<p><b>Weißer Flecken</b></p> 	<p>Auf dem Blatt befinden sich weiße Flecken:</p> <ul style="list-style-type: none"><li>• Das Papier ist zu rau, und es gelangen viele Schmutzpartikel vom Papier auf die innen liegenden Teile des Geräts. Daher kann die Übertragungswalze verschmutzt sein. Reinigen Sie den Innenraum des Geräts (siehe „Reinigen des Gerätes“ auf Seite 80).</li><li>• Der Papiertransportweg muss gereinigt werden. Reinigen Sie den Innenraum des Geräts (siehe „Reinigen des Gerätes“ auf Seite 80).</li></ul> <p>Falls das Problem weiterhin besteht, wenden Sie sich an einen Kundendienstmitarbeiter.</p>

# Probleme mit der Druckqualität

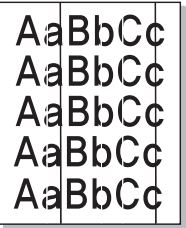
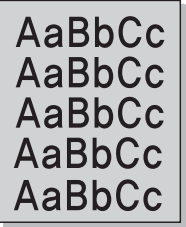
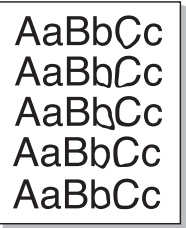
Zustand	Lösungsvorschläge
<b>Vertikale Streifen</b> 	<p>Wenn schwarze vertikale Streifen auf der Seite erscheinen:</p> <ul style="list-style-type: none"><li>• Die Oberfläche (Trommel) der Tonerkartusche im Gerät wurde wahrscheinlich zerkratzt. Nehmen Sie die Tonerkartusche aus dem Gerät und setzen Sie eine neue ein (siehe „Ersetzen der Tonerkartusche“ auf Seite 68).</li></ul> <p>Wenn weiße vertikale Streifen auf der Seite erscheinen:</p> <ul style="list-style-type: none"><li>• Die Oberfläche der LSU-Komponente im Innenraum des Geräts kann verschmutzt sein. Reinigen Sie den Innenraum des Geräts (siehe „Reinigen des Gerätes“ auf Seite 80). Falls das Problem weiterhin besteht, wenden Sie sich an einen Kundendienstmitarbeiter.</li></ul>
<b>Schwarzer oder farbiger Hintergrund</b> 	<p>Gehen Sie folgendermaßen vor, wenn im Hintergrund Schatten auftreten:</p> <ul style="list-style-type: none"><li>• Verwenden Sie leichteres Papier.</li><li>• Überprüfen Sie die Umgebungsbedingungen: Eine sehr trockene Umgebung oder extrem hohe Luftfeuchtigkeit (über 80 % relative Luftfeuchtigkeit) können zu grauem Hintergrund führen.</li><li>• Nehmen Sie die alte Kartusche aus dem Gerät und setzen Sie eine neue ein (siehe „Ersetzen der Tonerkartusche“ auf Seite 68).</li><li>• Den Toner gründlich neu verteilen (siehe „Verteilen des Toners“ auf Seite 66).</li></ul>
<b>Tonerschmierer</b> 	<ul style="list-style-type: none"><li>• Reinigen Sie den Innenraum des Geräts (siehe „Reinigen des Gerätes“ auf Seite 80).</li><li>• Überprüfen Sie Art und Qualität des Papiers.</li><li>• Nehmen Sie die Tonerkartusche aus dem Gerät und setzen Sie eine neue ein (siehe „Ersetzen der Tonerkartusche“ auf Seite 68).</li></ul>

# Probleme mit der Druckqualität

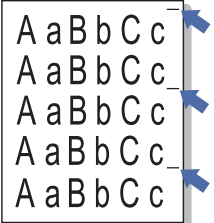
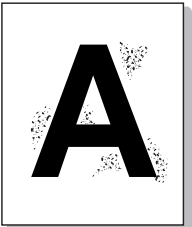
Zustand	Lösungsvorschläge
<p data-bbox="49 268 353 343"><b>Vertikale, wiederholt auftretende Defekte</b></p> 	<p data-bbox="504 268 1758 304">Wenn wiederholt Flecken auf der bedruckten Seite in gleichmäßigen Abständen erscheinen:</p> <ul data-bbox="504 327 2184 542" style="list-style-type: none"><li>• Die Tonerkartusche ist schadhaft. Wenn das Problem nicht beseitigt ist, setzen Sie eine neue Tonerkartusche ein (siehe „Ersetzen der Tonerkartusche“ auf Seite 68).</li><li>• Teile im Inneren des Geräts sind mit Toner verunreinigt. Wenn die Defekte auf der Rückseite des Blattes auftreten, erledigt sich das Problem wahrscheinlich nach einigen weiteren Seiten von selbst.</li><li>• Die Fixiereinheit ist möglicherweise beschädigt. Wenden Sie sich an den Kundendienst.</li></ul>
<p data-bbox="49 651 474 687"><b>Tonerflecken im Hintergrund</b></p> 	<p data-bbox="504 651 1892 687">Tonerflecken im Hintergrund sind auf Toner zurückzuführen, der auf der gedruckten Seite verstreut ist.</p> <ul data-bbox="504 710 2184 1252" style="list-style-type: none"><li>• Das Papier ist möglicherweise zu feucht. Versuchen Sie es mit einem anderen Papierstapel. Öffnen Sie Papierpakete erst dann, wenn Sie sie benutzen, damit das Papier nicht zu viel Feuchtigkeit aufnimmt.</li><li>• Wenn die Tonerflecken beim Bedrucken von Umschlägen auftreten, ändern Sie das Layout, um zu vermeiden, dass über Flächen gedruckt wird, auf deren Rückseite Nähte überlappen. Das Drucken auf Nahtstellen kann Probleme hervorrufen. Oder wählen Sie <b>Dickes Papier</b> im Fenster <b>Druckeinstellungen</b> (siehe „Öffnen des Fensters Druckeinstellungen“ auf Seite 49).</li><li>• Wenn die Tonerflecken auf der gesamten Oberfläche einer bedruckten Seite auftreten, ändern Sie die Druckerauflösung in der Anwendungssoftware oder in den <b>Druckeinstellungen</b> (siehe „Öffnen des Fensters Druckeinstellungen“ auf Seite 49). Vergewissern Sie sich, dass die richtige Papierart ausgewählt wurde. Beispiel: Ist Dickeres Papier eingestellt, obwohl tatsächlich Normalpapier benutzt wird, kann ein Überladen geschehen, was eine schlechte Druckqualität verursachen kann.</li><li>• Bevor Sie eine neue Tonerkartusche benutzen, sorgen Sie zunächst dafür, dass der Toner darin gut verteilt wird (siehe „Verteilen des Toners“ auf Seite 66).</li></ul>

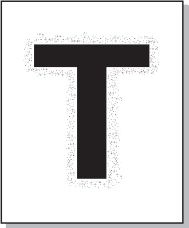
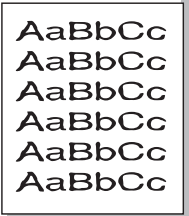
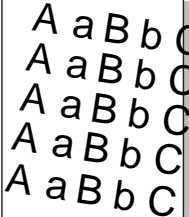

# Probleme mit der Druckqualität

Zustand	Lösungsvorschläge
<p data-bbox="51 272 456 384"><b>Um fett gedruckte Zeichen oder Bilder herum befinden sich Tonerpartikel</b></p> 	<p data-bbox="506 272 1630 304">Möglicherweise kann der Toner auf dieser speziellen Papierart nicht fixiert werden.</p> <ul data-bbox="506 328 2186 568" style="list-style-type: none"><li data-bbox="506 328 2186 440">• Ändern Sie die Druckeroption und wiederholen Sie den Vorgang. Öffnen Sie <b>Druckeinstellungen</b>, klicken Sie auf die Registerkarte <b>Papier</b> und stellen Sie den Papiertyp <b>Recycelt</b> ein (siehe „Öffnen des Fensters Druckeinstellungen“ auf Seite 49).</li><li data-bbox="506 456 2186 568">• Vergewissern Sie sich, dass die richtige Papierart ausgewählt wurde. Beispiel: Ist Dickeres Papier eingestellt, obwohl tatsächlich Normalpapier benutzt wird, kann ein Überladen geschehen, was eine schlechte Druckqualität verursachen kann.</li></ul>
<p data-bbox="51 699 349 730"><b>Deformierte Zeichen</b></p> 	<ul data-bbox="506 699 2141 770" style="list-style-type: none"><li data-bbox="506 699 2141 770">• Wenn Zeichen nicht richtig geformt oder wellig erscheinen, ist das Papier möglicherweise zu glatt. Verwenden Sie ein anderes Papier.</li></ul>
<p data-bbox="51 1034 286 1066"><b>Verzerrte Seiten</b></p> 	<ul data-bbox="506 1034 1917 1169" style="list-style-type: none"><li data-bbox="506 1034 1917 1074">• Vergewissern Sie sich, dass das Papier richtig eingelegt wurde.</li><li data-bbox="506 1090 1917 1129">• Überprüfen Sie Art und Qualität des Papiers.</li><li data-bbox="506 1145 1917 1169">• Achten Sie darauf, dass die Papierführungen weder zu fest noch zu locker am Papierstapel anliegen.</li></ul>

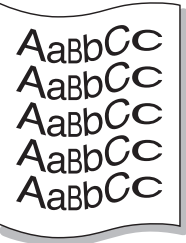
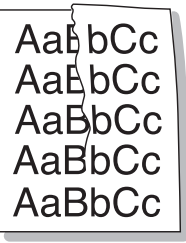
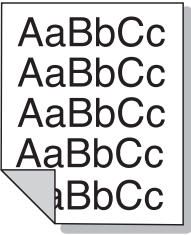
# Probleme mit der Druckqualität

Zustand	Lösungsvorschläge
<p data-bbox="51 272 398 344"><b>Gewellte oder gewölbte Seiten</b></p> 	<ul data-bbox="506 272 2186 448" style="list-style-type: none"><li>• Vergewissern Sie sich, dass das Papier richtig eingelegt wurde.</li><li>• Überprüfen Sie Art und Qualität des Papiers. Hohe Temperatur und hohe Feuchtigkeit können dazu führen, dass sich das Papier wellt.</li><li>• Drehen Sie den Stapel im Papierfach um. Drehen Sie das Papier zudem im Papierfach um 180°.</li></ul>
<p data-bbox="51 667 383 738"><b>Papier zerknittert oder gefaltet</b></p> 	<ul data-bbox="506 667 1854 802" style="list-style-type: none"><li>• Vergewissern Sie sich, dass das Papier richtig eingelegt wurde.</li><li>• Überprüfen Sie Art und Qualität des Papiers.</li><li>• Drehen Sie den Stapel im Papierfach um. Drehen Sie das Papier zudem im Papierfach um 180°.</li></ul>
<p data-bbox="51 1054 477 1126"><b>Rückseite des Ausdrucks ist verschmutzt</b></p> 	<ul data-bbox="506 1054 2119 1094" style="list-style-type: none"><li>• Prüfen Sie, ob Toner ausläuft. Reinigen Sie den Innenraum des Geräts (siehe „Reinigen des Gerätes“ auf Seite 80).</li></ul>

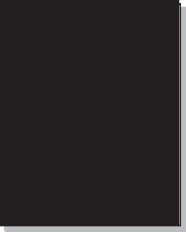
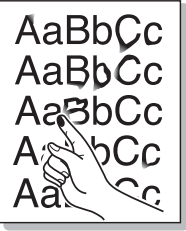
# Probleme mit der Druckqualität

Zustand	Lösungsvorschläge
<p data-bbox="51 272 427 344"><b>Einfarbige oder schwarze Seiten</b></p> 	<ul data-bbox="506 272 2186 488" style="list-style-type: none"><li>• Die Tonerkartusche ist möglicherweise nicht korrekt installiert. Nehmen Sie die Kartusche aus dem Gerät und setzen Sie sie wieder ein.</li><li>• Die Tonerkartusche ist schadhaft. Nehmen Sie die Tonerkartusche aus dem Gerät und setzen Sie eine neue ein (siehe „Ersetzen der Tonerkartusche“ auf Seite 68).</li><li>• Das Gerät ist reparaturbedürftig. Wenden Sie sich an den Kundendienst.</li></ul>
<p data-bbox="51 655 360 687"><b>Ausgelaufener Toner</b></p> 	<ul data-bbox="506 655 2186 839" style="list-style-type: none"><li>• Reinigen Sie den Innenraum des Geräts (siehe „Reinigen des Gerätes“ auf Seite 80).</li><li>• Überprüfen Sie Art, die Dicke und die Qualität des Papiers.</li><li>• Nehmen Sie die Kartusche aus dem Gerät und setzen Sie eine neue ein (siehe „Ersetzen der Tonerkartusche“ auf Seite 68).</li></ul> <p data-bbox="506 855 1995 887">Falls das Problem weiterhin besteht, ist das Gerät reparaturbedürftig. Wenden Sie sich an den Kundendienst.</p>
<p data-bbox="51 999 394 1031"><b>Unvollständige Zeichen</b></p> 	<p data-bbox="506 999 1783 1031">Unvollständige Zeichen, d. h. weiße Bereiche innerhalb von Zeichen, die schwarz sein sollten:</p> <ul data-bbox="506 1046 2186 1174" style="list-style-type: none"><li>• Sie drucken möglicherweise auf die falsche Seite des Papiers. Nehmen Sie das Papier aus dem Einzug und drehen Sie es um.</li><li>• Das Papier entspricht nicht den Vorgaben.</li></ul>

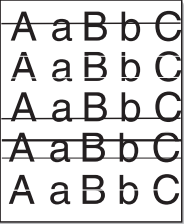
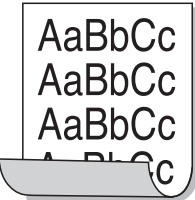

# Probleme mit der Druckqualität

Zustand	Lösungsvorschläge
<p data-bbox="49 268 344 300"><b>Horizontale Streifen</b></p> 	<p data-bbox="506 272 1384 300">Wenn horizontale schwarze Streifen oder Schmierer erscheinen:</p> <ul data-bbox="506 328 2159 448" style="list-style-type: none"><li>• Die Tonerkartusche ist nicht richtig installiert. Nehmen Sie die Kartusche aus dem Gerät und setzen Sie sie wieder ein.</li><li>• Die Tonerkartusche ist schadhaft. Nehmen Sie die Tonerkartusche aus dem Gerät und setzen Sie eine neue ein (siehe „Ersetzen der Tonerkartusche“ auf Seite 68).</li></ul> <p data-bbox="506 472 2190 499">Falls das Problem weiterhin besteht, ist das Gerät wahrscheinlich reparaturbedürftig. Wenden Sie sich an den Kundendienst.</p>
<p data-bbox="49 611 282 643"><b>Gewellte Seiten</b></p> 	<p data-bbox="506 611 1630 643">Wenn bedruckte Seiten wellig sind oder Papier nicht in das Gerät eingezogen wird:</p> <ul data-bbox="506 667 2181 826" style="list-style-type: none"><li>• Drehen Sie den Stapel im Papierfach um. Drehen Sie das Papier zudem im Papierfach um 180°.</li><li>• Ändern Sie die Druckereinstellung hinsichtlich des verwendeten Papiers und wiederholen Sie den Vorgang. Klicken Sie in den <b>Druckeinstellungen</b> auf die Registerkarte <b>Papier</b> und wählen Sie für den Typ <b>Dünnes Papier</b> (siehe „Öffnen des Fensters Druckeinstellungen“ auf Seite 49).</li></ul>
<ul data-bbox="49 927 456 1214" style="list-style-type: none"><li>• Auf einigen aufeinander folgenden Seiten ist mehrfach ein unbekanntes Bild zu sehen</li><li>• Ausgelaufener Toner</li><li>• Schwaches Druckbild oder Verunreinigungen</li></ul>	<p data-bbox="506 927 2181 1038">Sie verwenden Ihr Gerät in einer Umgebung, die 1000 Meter oder höher über dem Meeresspiegel liegt. Die große Höhe kann sich auf die Druckqualität auswirken (ausgelaufener Toner oder schwacher Druck). Nehmen Sie die richtige Höheneinstellung an Ihrem Gerät vor (siehe „Höhenanpassung“ auf Seite 216).</p>

# Betriebssystem-Probleme

## Allgemeine Probleme unter Windows

Zustand	Lösungsvorschläge
<b>Während der Installation wird die Meldung „Datei wird verwendet“ angezeigt.</b>	Beenden Sie alle Anwendungen. Löschen Sie sämtliche Software aus dem Startup-Ordner, und starten Sie Windows erneut. Installieren Sie den Druckertreiber neu.
<b>Die Meldung „Allgemeine Schutzverletzung“, „BU Ausnahmebedingung“, „Spool 32“ oder „Der Vorgang ist nicht gestattet“ erscheint.</b>	Schließen Sie alle anderen Anwendungen, starten Sie Windows neu und versuchen Sie erneut zu drucken.
<b>Die Meldungen „Druckvorgang fehlgeschlagen“ und „Beim Drucken trat ein Zeitüberschreitungsfehler auf“ werden angezeigt.</b>	Diese Meldungen werden u. U. während des Druckens angezeigt. Warten Sie, bis das Gerät den Druckvorgang abgeschlossen hat. Wenn die Meldung im Bereitschaftsmodus oder nach Abschluss des Druckvorgangs angezeigt wird, überprüfen Sie die Verbindung und/oder ob ein Fehler aufgetreten ist.



Weitere Informationen zu Windows-Fehlermeldungen finden Sie im Microsoft Windows-Benutzerhandbuch aus dem Lieferumfang Ihres Computers.

# Betriebssystem-Probleme

## Bekannte Mac-Probleme

Zustand	Lösungsvorschläge
<b>Das Gerät druckt PDF-Dateien nicht richtig. Bei Grafiken, Text oder Illustrationen fehlen einige Teile.</b>	<p>Speichern Sie die PDF-Datei als Bild und versuchen Sie es erneut. Aktivieren Sie <b>Als Bild drucken</b> in den Acrobat-Druckfunktionen.</p> <p> Wenn Sie eine PDF-Datei als Bild drucken, verlängert sich dadurch die Druckzeit.</p>
<b>Einige Buchstaben werden beim Drucken eines Deckblatts nicht normal gezeigt.</b>	<p>Mac OS kann die Schrift während des Drucks des Deckblatts nicht erstellen. Englische Buchstaben und Zahlen werden auf dem Deckblatt normal angezeigt.</p>
<b>Beim Drucken eines Dokuments auf einem Macintosh mit Acrobat Reader 6.0 oder höher werden die Farben falsch gedruckt.</b>	<p>Passen Sie die Auflösung im Gerätetreiber an die Auflösung in Acrobat Reader an.</p>



Weitere Informationen zu Mac-Fehlermeldungen finden Sie im Mac-Benutzerhandbuch, das im Lieferumfang Ihres Computers enthalten ist.

# Betriebssystem-Probleme

## Allgemeine Probleme unter Linux

Zustand	Lösungsvorschläge
<b>Das Gerät druckt nicht.</b>	<ul style="list-style-type: none"><li>• Überprüfen Sie, ob der Druckertreiber installiert ist. Öffnen Sie Unified Driver Configurator und wechseln Sie im Fenster <b>Printers configuration</b> zur Registerkarte <b>Printers</b>, um die Liste der verfügbaren Geräte anzuzeigen. Vergewissern Sie sich, dass Ihr Gerät in der Liste enthalten ist. Ist dies nicht der Fall, öffnen Sie <b>Add new printer wizard</b>, um den Drucker einzurichten.</li><li>• Überprüfen Sie, ob der Drucker gestartet wurde. Öffnen Sie <b>Printers configuration</b> und wählen Sie in der Liste Ihr Gerät aus. Lesen Sie die Beschreibung im Bereich <b>Selected printer</b>. Wenn der Status die Zeichenfolge <b>Stopped</b> enthält, drücken Sie auf die Schaltfläche <b>Start</b>. Anschließend müsste das Gerät ordnungsgemäß funktionieren. Der Status „stopped“ wird bei Auftreten bestimmter Probleme beim Drucken aktiviert,</li><li>• Überprüfen Sie, ob in Ihrer Anwendung eine spezielle Druckoption wie „-oraw“ vorhanden ist. Wenn „-oraw“ im Befehlszeilenparameter angegeben ist, entfernen Sie diese Option, um korrekt drucken zu können. Wählen Sie für Gimp Front-end den Befehl „print“ -&gt; „Setup printer“ und bearbeiten Sie den Befehlszeilenparameter im Befehlseintrag.</li></ul>
<b>Einige Farbbilder werden schwarz gedruckt.</b>	Dies ist ein bekannter Fehler in Ghostscript (bis GNU Ghostscript Version 7.05), wenn der Basisfarbraum des Dokuments als Farbraum indiziert ist und über CIE-Farbraum umgewandelt wird. Da PostScript CIE-Farbraum als Color Matching System verwendet, sollten Sie Ghostscript mindestens auf GNU Ghostscript Version 7.06 oder neuer aktualisieren. Die aktuelle Version von Ghostscript finden Sie unter <a href="http://www.ghostscript.com">www.ghostscript.com</a> .
<b>Bei einigen Farbbildern entspricht die Farbwiedergabe nicht den Erwartungen.</b>	Dies ist ein bekannter Fehler in Ghostscript (bis GNU Ghostscript Version 7.xx), wenn der RGB-Farbraum des Bildes indiziert ist und in den CIE-Farbraum umgewandelt wird. Da PostScript den CIE-Farbraum als geräteunabhängiges System für die Farbanpassung verwendet, sollten Sie Ghostscript mindestens auf GNU Ghostscript Version 8.xx oder neuer aktualisieren. Die aktuelle Version von Ghostscript finden Sie unter <a href="http://www.ghostscript.com">www.ghostscript.com</a> .

# Betriebssystem-Probleme

Zustand	Lösungsvorschläge
<b>Das Gerät druckt keine ganzen Seiten, d. h., bei der Ausgabe wird jeweils nur eine halbe Seite bedruckt.</b>	Dies ist ein bekanntes Problem, das beim Verwenden von Farbdruckern mit Ghostscript 8.51 oder niedriger unter der 64-Bit-Version von Linux auftritt und bei <a href="http://bugs.ghostscript.com">bugs.ghostscript.com</a> als Ghostscript Bug 688252 gemeldet wird. Das Problem ist ab AFPL Ghostscript Version 8.52 gelöst. Laden Sie die aktuelle Version von AFPL Ghostscript unter <a href="http://sourceforge.net/projects/ghostscript/">http://sourceforge.net/projects/ghostscript/</a> herunter und installieren Sie sie, um das Problem zu beheben.
<b>Beim Drucken eines Dokuments wird der Fehler „Cannot open port device file“ angezeigt.</b>	Während der Ausführung eines Druckauftrags sollten keine Änderungen an den Parametern für den Druckauftrag (z. B. über die LPR-Oberfläche) vorgenommen werden. Bestimmte Versionen von CUPS-Servern (Common UNIX Printing System) brechen den Druckauftrag ab, wenn die Druckoptionen geändert werden, und versuchen, den Druckauftrag neu zu starten. Da der Anschluss vom Unified Linux Driver beim Drucken gesperrt wird und nach dem plötzlichen Abbruch weiterhin gesperrt bleibt, steht der Anschluss für nachfolgende Druckaufträge nicht zur Verfügung. Versuchen Sie in diesem Fall, den Anschluss freizugeben, indem Sie im Fenster <b>Port configuration</b> die Option <b>Release port</b> wählen.
<b>Beim Drucken eines Dokuments über das Netzwerk in SuSE 9.2 druckt der Drucker nicht.</b>	Die mit SuSE Linux 9.2 (cups-1.1.21) zusammen vertriebene CUPS (Common UNIX Printing System)-Version weist ein Problem mit dem ipp (Internet Printing Protocol)-Druck auf. Verwenden Sie statt IPP das Socket-Druckprotokoll oder installieren Sie eine aktuellere Version von CUPS (Common UNIX Printing System) (cups-1.1.22 oder höher).



Weitere Informationen zu Linux-Fehlermeldungen finden Sie im Linux-Benutzerhandbuch aus dem Lieferumfang Ihres Computers.

# Betriebssystem-Probleme

## Allgemeine Probleme mit PostScript

Die folgenden Situationen gelten speziell für die Seitenbeschreibungssprache PostScript und können auftreten, wenn mehrere Druckersprachen verwendet werden.

Problem	Mögliche Ursache	Lösung
<b>Die PostScript-Datei kann nicht gedruckt werden.</b>	Der PostScript-Treiber wurde eventuell nicht richtig installiert.	<ul style="list-style-type: none"><li>• Installieren Sie den PostScript-Treiber (siehe „Software installieren“ auf Seite 137).</li><li>• Drucken Sie eine Konfigurationsseite und überprüfen Sie, ob die PS-Version verfügbar ist.</li><li>• Wenn das Problem weiterhin besteht, wenden Sie sich an einen Kundendienstmitarbeiter.</li></ul>
<b>Der Bericht Grenzprüfungsfehler wird gedruckt.</b>	Der Druckauftrag war zu komplex.	Sie müssen die Komplexität der Seite verringern oder mehr Speicher installieren.
<b>Eine PostScript-Fehlerseite wird ausgedruckt.</b>	Der Druckauftrag ist nicht vom Typ „PostScript“.	Vergewissern Sie sich, dass es sich um einen PostScript-Druckauftrag handelt. Überprüfen Sie, ob die Anwendungssoftware erwartet, dass eine Setup- oder PostScript Header-Datei an das Gerät gesendet wird.
<b>Das optionale Fach wurde im Treiber nicht ausgewählt.</b>	Der Druckertreiber wurde nicht so konfiguriert, dass das optionale Fach erkannt wird.	Öffnen Sie die Eigenschaften des Treibers, wählen Sie die Registerkarte <b>Geräteoptionen</b> und legen Sie die Fachooption fest (siehe „Geräteoptionen einstellen“ auf Seite 74).

# Betriebssystem-Probleme

Problem	Mögliche Ursache	Lösung
<b>Beim Drucken eines Dokuments auf einem Macintosh mit Acrobat Reader 6.0 oder höher werden die Farben falsch gedruckt.</b>	Die Einstellung zur Auflösung im Druckertreiber stimmt eventuell nicht mit der in Acrobat Reader überein.	Passen Sie die Auflösung im Druckertreiber an die in Acrobat Reader an.

# Contact SAMSUNG worldwide

If you have any comments or questions regarding Samsung products, contact the Samsung customer care center.

Country/Region	Customer Care Center	Web Site
<b>ALBANIA</b>	42 27 5755	www.samsung.com
<b>ARGENTINE</b>	0800-333-3733	www.samsung.com
<b>ARMENIA</b>	0-800-05-555	www.samsung.com
<b>AUSTRALIA</b>	1300 362 603	www.samsung.com
<b>AUSTRIA</b>	0810-SAMSUNG (7267864, € 0.07/min)	www.samsung.com
<b>AZERBAIJAN</b>	088-55-55-555	www.samsung.com
<b>BAHRAIN</b>	8000-4726	www.samsung.com
<b>BELARUS</b>	810-800-500-55-500	www.samsung.com
<b>BELGIUM</b>	02-201-24-18	www.samsung.com/be (Dutch) www.samsung.com/be_fr (French)
<b>BOLIVIA</b>	800-10-7260	www.samsung.com
<b>BOSNIA</b>	05 133 1999	www.samsung.com
<b>BRAZIL</b>	0800-124-421 4004-0000	www.samsung.com
<b>BULGARIA</b>	07001 33 11	www.samsung.com

Country/Region	Customer Care Center	Web Site
<b>CAMEROON</b>	7095-0077	www.samsung.com
<b>CANADA</b>	1-800-SAMSUNG (726-7864)	www.samsung.com/ca www.samsung.com/ca_fr (French)
<b>CHILE</b>	800-SAMSUNG (726-7864) From mobile 02-482 82 00	www.samsung.com
<b>CHINA</b>	400-810-5858	www.samsung.com
<b>COLOMBIA</b>	01-8000112112	www.samsung.com
<b>COSTA RICA</b>	0-800-507-7267	www.samsung.com
<b>COTE D'IVOIRE</b>	8000 0077	www.samsung.com
<b>CROATIA</b>	062 SAMSUNG (062 726 7864)	www.samsung.com
<b>CYPRUS</b>	8009 4000 only from landline	www.samsung.com
<b>CZECH REPUBLIC</b>	800-SAMSUNG (800-726786) Samsung Electronics Czech and Slovak, s.r.o., Oasis Florenc, Sokolovská 394/17, 180 00, Praha 8	www.samsung.com
<b>DENMARK</b>	70 70 19 70	www.samsung.com
<b>DOMINICA</b>	1-800-751-2676	www.samsung.com
<b>ECUADOR</b>	1-800-10-7267	www.samsung.com
<b>EGYPT</b>	08000-726786	www.samsung.com



# Contact SAMSUNG worldwide

Country/Region	Customer Care Center	Web Site
<b>EIRE</b>	0818 717100	www.samsung.com
<b>EL SALVADOR</b>	800-6225	www.samsung.com
<b>ESTONIA</b>	800-7267	www.samsung.com
<b>FINLAND</b>	030-6227 515	www.samsung.com
<b>FRANCE</b>	01 48 63 00 00	www.samsung.com
<b>GERMANY</b>	01805 - SAMSUNG (726-7864 € 0,14/min)	www.samsung.com
<b>GEORGIA</b>	8-800-555-555	www.samsung.com
<b>GHANA</b>	0800-10077 0302-200077	www.samsung.com
<b>GREECE</b>	80111-SAMSUNG (80111 726 7864) only from land line(+30) 210 6897691 from mobile and land line	www.samsung.com
<b>GUATEMALA</b>	1-800-299-0013	www.samsung.com
<b>HONDURAS</b>	800-27919267	www.samsung.com
<b>HONG KONG</b>	(852) 3698-4698	www.samsung.com/hk www.samsung.com/ hk_en/
<b>HUNGARY</b>	06-80-SAMSUNG (726-7864)	www.samsung.com

Country/Region	Customer Care Center	Web Site
<b>INDIA</b>	1800 1100 11	www.samsung.com
	3030 8282	
	1800 3000 8282	
	1800 266 8282	
<b>INDONESIA</b>	0800-112-8888 021-5699-7777	www.samsung.com
<b>IRAN</b>	021-8255	www.samsung.com
<b>ITALY</b>	800-SAMSUNG (726-7864)	www.samsung.com
<b>JAMAICA</b>	1-800-234-7267	www.samsung.com
<b>JAPAN</b>	0120-327-527	www.samsung.com
<b>JORDAN</b>	800-22273	www.samsung.com
<b>KAZAKHSTAN</b>	8-10-800-500-55-500 (GSM:7799)	www.samsung.com
<b>KENYA</b>	0800 724 000	www.samsung.com
<b>KOSOVO</b>	+381 0113216899	www.samsung.com
<b>KUWAIT</b>	183-2255	www.samsung.com
<b>KYRGYZSTAN</b>	00-800-500-55-500	www.samsung.com
<b>LATVIA</b>	8000-7267	www.samsung.com
<b>LITHUANIA</b>	8-800-77777	www.samsung.com

# Contact SAMSUNG worldwide

Country/Region	Customer Care Center	Web Site
<b>LUXEMBURG</b>	261 03 710	www.samsung.com
<b>MALAYSIA</b>	1800-88-9999	www.samsung.com
<b>MACEDONIA</b>	023 207 777	www.samsung.com
<b>MEXICO</b>	01-800-SAMSUNG (726-7864)	www.samsung.com
<b>MOLDOVA</b>	00-800-500-55-500	www.samsung.com
<b>MONGOLIA</b>		www.samsung.com
<b>MONTENEGRO</b>	020 405 888	www.samsung.com
<b>MOROCCO</b>	080 100 2255	www.samsung.com
<b>NIGERIA</b>	0800-726-7864	www.samsung.com
<b>NETHERLANDS</b>	0900-SAMSUNG (0900-7267864) (€ 0,10/min)	www.samsung.com
<b>NEW ZEALAND</b>	0800 SAMSUNG (0800 726 786)	www.samsung.com
<b>NICARAGUA</b>	00-1800-5077267	www.samsung.com
<b>NORWAY</b>	815-56 480	www.samsung.com
<b>OMAN</b>	800-SAMSUNG (726-7864)	www.samsung.com
<b>PANAMA</b>	800-7267	www.samsung.com
<b>PERU</b>	0-800-777-08	www.samsung.com

Country/Region	Customer Care Center	Web Site
<b>PHILIPPINES</b>	1-800-10-SAMSUNG(726-7864) for PLDT 1-800-3-SAMSUNG(726-7864) for Digitel 1-800-8-SAMSUNG(726-7864) for Globe 02-5805777	www.samsung.com
<b>POLAND</b>	0 801-1 SAMSUNG (172-678) +48 22 607-93-33	www.samsung.com
<b>PORTUGAL</b>	808 20-SAMSUNG (808 20 7267)	www.samsung.com
<b>PUERTO RICO</b>	1-800-682-3180	www.samsung.com
<b>ROMANIA</b>	08010 SAMSUNG (08010 726 7864) only from landline(+40) 21 206 01 10 from mobile and land line	www.samsung.com
<b>RUSSIA</b>	8-800-555-55-55	www.samsung.com
<b>SAUDI ARABIA</b>	9200-21230	www.samsung.com
<b>SENEGAL</b>	800-00-0077	www.samsung.com
<b>SERBIA</b>	0700 SAMSUNG (0700 726 7864)	www.samsung.com
<b>SINGAPORE</b>	1800-SAMSUNG (726-7864)	www.samsung.com

# Contact SAMSUNG worldwide

Country/Region	Customer Care Center	Web Site
<b>SLOVAKIA</b>	0800-SAMSUNG (0800-726-7864)	www.samsung.com
<b>SOUTH AFRICA</b>	0860-SAMSUNG (726-7864)	www.samsung.com
<b>SPAIN</b>	902-1-SAMSUNG(902 172 678)	www.samsung.com
<b>SWEDEN</b>	0771 726 7864 (SAMSUNG)	www.samsung.com
<b>SWITZERLAND</b>	0848-SAMSUNG (7267864, CHF 0.08/min)	www.samsung.com/ch www.samsung.com/ ch_fr(French)
<b>TADJIKISTAN</b>	8-10-800-500-55-500	www.samsung.com
<b>TAIWAN</b>	0800-329-999 0266-026-066	www.samsung.com
<b>TANZANIA</b>	0685 88 99 00	www.samsung.com
<b>THAILAND</b>	1800-29-3232 02-689-3232	www.samsung.com
<b>TRINIDAD &amp; TOBAGO</b>	1-800-SAMSUNG (726-7864)	www.samsung.com
<b>TURKEY</b>	444 77 11	www.samsung.com
<b>U.A.E</b>	800-SAMSUNG (726-7864)	www.samsung.com
<b>UGANDA</b>	0800-300 300	www.samsung.com
<b>U.K</b>	0330 SAMSUNG (7267864)	www.samsung.com

Country/Region	Customer Care Center	Web Site
<b>U.S.A</b>	1-800-SAMSUNG (726-7864)	www.samsung.com
<b>UKRAINE</b>	0-800-502-000	www.samsung.com/ua www.samsung.com/ ua_ru
<b>UZBEKISTAN</b>	8-10-800-500-55-500	www.samsung.com
<b>VENEZUELA</b>	0-800-100-5303	www.samsung.com
<b>VIETNAM</b>	1 800 588 889	www.samsung.com



Das folgende Glossar erläutert die im Benutzerhandbuch verwendeten Begriffe und Terminologien, um Ihnen das Drucken mit Ihrem neuen Gerät zu erleichtern.

## 802.11

---

802.11 umfasst eine Reihe von Standards für die Kommunikation im Wireless LAN (drahtloses lokales Netzwerk), die vom IEEE LAN/MAN Standards Committee (IEEE 802) erarbeitet wurden.

## 802.11b/g/n

---

802.11b/g/n kann Hardware gemeinsam nutzen und das 2,4-GHz-Band verwenden. 802.11b unterstützt Bandbreiten bis zu 11 MBit/s; 802.11n unterstützt Bandbreiten bis zu 150 MBit/s. 802.11b/g/n-Geräte können unter Umständen durch Mikrowellenherde, drahtlose Telefone und Bluetooth-Geräte gestört werden.

## Zugriffspunkt

---

Ein Zugriffspunkt oder Drahtlos-Zugriffspunkt (AP bzw. WAP) ist ein Gerät, das drahtlose Kommunikationsgeräte über Wireless LANs (drahtlose lokale Netzwerke) miteinander verbindet und als zentraler Sender und Empfänger von WLAN-Funksignalen fungiert.

## ADF

---

Der automatische Vorlageneinzug (ADF) ist eine Scaneinheit, die eine Papiervorlage, welche vom Gerät gescannt werden soll, automatisch einzieht.

## AppleTalk

---

AppleTalk ist eine von der Firma Apple Inc. entwickelte Protokoll-Suite für den Einsatz in Computernetzwerken. War bereits im ersten Macintosh-Computer (1984) enthalten und wird inzwischen zugunsten von TCP/IP-Netzwerken von Apple abgelehnt.

## Farbtiefe

---

In einer Computergrafik die Anzahl an Bits zum Darstellen der Farbe eines einzelnen Pixels in einem Bitmap-Bild. Je größer der Wert für die Farbtiefe, umso breiter das Spektrum an deutlich unterscheidbaren Farben. Mit der Zunahme der Bits ist die Anzahl der möglichen Farben in einer Farbpalette nahezu unendlich groß. 1-Bit-Farbtiefe bedeutet monochrom (schwarz und weiß).

## BMP

---

Internes Bitmap-Grafikformat des Untersystems GDI von Microsoft Windows, das als einfaches Dateiformat für Grafiken unter Windows verwendet wird.

## BOOTP

---

Bootstrap-Protokoll. Ein Netzwerkprotokoll, das von einem Netzwerk-Client zum automatischen Erhalt einer IP-Adresse verwendet wird. Dies geschieht normalerweise im Bootstrap-Prozess von Computern oder auf diesen ausgeführten Betriebssystemen. Die BOOTP-Server weisen jedem Client eine IP-Adresse aus einem Adressen-Pool zu. BOOTP ermöglicht das Abrufen einer IP-Adresse auf einem Computer ohne Laufwerk („diskless workstation“), bevor ein erweitertes Betriebssystem geladen wird.

## CCD

---

Ladungsgekoppeltes Bauteil (CCD) ermöglicht den Scanauftrag. Außerdem kann mit der CCD-Sperre das CCD-Modul beim Transport des Geräts vor Beschädigungen geschützt werden.

## Sortierung

---

Beim Sortieren werden Druckaufträge mit mehreren Exemplaren in Stapeln gedruckt. Dabei druckt das Gerät einen gesamten Stapel vollständig aus, bevor weitere Exemplare gedruckt werden.

## Bedienfeld

---

Ein Bedienfeld ist ein normalerweise vertikaler Bereich, in dem sich die Bedien- und Überwachungselemente befinden. Es ist in der Regel an der Vorderseite des Geräts angebracht.

## Deckung

---

Dies ist ein Druckbegriff, der für die Dichte des Farbauftrags beim Drucken verwendet wird. 5 % Deckung bedeutet, dass ein DIN-A4-Blatt zu ca. 5 % mit Bildern und Texten bedeckt ist. Wenn also auf dem Papier bzw. der Vorlage komplexe Bilder oder viel Text ist, ist die Deckung höher und der Tonerverbrauch entsprechend höher.

## CSV

---

Durch Komma getrennte Werte (CSV). Das Dateiformat CSV wird für den Datenaustausch zwischen unterschiedlichen Anwendungen verwendet. Dieses Dateiformat von Microsoft Excel hat sich selbst auf anderen Plattformen als Microsoft zum Quasi-Industriestandard entwickelt.

## DADF

---

Der automatische Duplex-Vorlageneinzug (DADF) ist eine Scaneinheit, die eine zweiseitige Papiervorlage, welche vom Gerät beidseitig gescannt werden soll, automatisch einzieht und umdreht.

## Standard

---

Werkseitige Einstellung (Lieferzustand) der Standardwerte, die durch Zurücksetzen oder Initialisieren wiederhergestellt werden können.

## DHCP

---

DHCP (Dynamic Host Configuration Protocol) ist ein Client-Server-Netzwerkprotokoll. Ein DHCP-Server stellt die Konfigurationsparameter bereit, die der DHCP-Client im Wesentlichen benötigt, damit er im IP-Netzwerk teilnehmen kann. DHCP ermöglicht auch die Zuordnung von IP-Adressen für DHCP-Clients.

## DIMM

---

DIMM (Dual Inline Memory Module), eine kleine Platine, auf der sich Speicher befindet. Ein DIMM speichert alle Daten innerhalb des Geräts, z. B. Druckdaten oder empfangene Faxdaten.

## DLNA

---

Die DLNA (Digital Living Network Alliance) ist ein Standard, der den Datenaustausch zwischen Geräten in einem Heimnetzwerk über das Netzwerk ermöglicht.

## DNS

---

DNS (Domain Name Server) ist ein System zum Speichern von Informationen, die einem Domännennamen in einer in Netzwerken verteilten Datenbank zugeordnet sind, z. B. im Internet.

## Nadeldrucker

---

Ähnlich wie bei einer elektrischen Schreibmaschine fährt auch bei einem Computer-Nadeldrucker ein Druckkopf vorwärts und rückwärts über das Papier, um die Druckzeichen auf einem mit Tinte getränkten Farbband anzuschlagen.

## DPI

---

DPI (Dots Per Inch) ist die Maßeinheit für die Auflösung, die beim Drucken und Scannen verwendet wird. Mehr Bildpunkte pro Zoll bedeuten im Allgemeinen eine höhere Auflösung, besser erkennbare Details auf dem Bild und eine größere Datei.

## DRPD

---

Klingeltonzuordnung. Von der Telefongesellschaft werden unterschiedliche Klingeltöne als Dienst bereitgestellt, sodass ein Benutzer mit nur einer Telefonleitung verschiedene Rufnummern beantworten kann.

## Duplex

---

Ein Mechanismus, der ein Blatt Papier automatisch wendet, sodass das Gerät auf beiden Seiten des Papiers drucken (scannen) kann. Ein Drucker, der über eine Duplex-Einheit verfügt, kann ein Blatt Papier in einem Druckzyklus beidseitig bedrucken.

## Druckkapazität

---

Die Druckkapazität ist die Anzahl der Seiten, die der Drucker in einem Monat ohne Leistungseinbußen bewältigen kann. Für gewöhnlich wird die Lebensdauer eines Druckers in Seiten pro Jahr angegeben. Die Lebensdauer ist in der Regel die durchschnittliche Anzahl an Ausdrucken innerhalb der Garantiezeit. Wenn die Druckkapazität bei 20 Arbeitstagen beispielsweise 48.000 Seiten pro Monat beträgt, ist die Kapazität pro Tag auf 2.400 Seiten beschränkt.

## ECM

---

Fehlerkorrekturmodus (ECM), ein optionaler Übertragungsmodus in Faxgeräten oder Faxmodems der Klasse 1. ECM erkennt und korrigiert automatisch Übertragungsfehler, die durch Störgeräusche in der Telefonverbindung verursacht werden.

## Emulation

---

Emulation ist eine Technik, mit der ein Gerät dieselben Ergebnisse erzielen kann wie ein anderes Gerät.

Ein Emulator dupliziert die Funktionen eines Systems auf einem anderen System, um das Verhalten des anderen Systems originalgetreu zu übernehmen. Emulation bedeutet exakte Reproduktion des externen Verhaltens im Gegensatz zur Simulation, bei der ein abstraktes Modell des simulierten Systems auch den internen Status berücksichtigt.

## Ethernet

---

Ethernet ist eine rahmenbasierte Computernetzwerktechnologie für lokale Netzwerke (LAN). Diese definiert die Verkabelung und die Signalerzeugung und -koordination der physischen Ebene und die Rahmenformate und Protokolle für die MAC-Schicht/Sicherungsschicht des OSI-Modells. Ethernet wird hauptsächlich als IEEE 802.3 standardisiert. Seit den 1990er Jahren hat sich diese weit verbreitete LAN-Technologie bis heute als Standard etabliert.

## EtherTalk

---

Eine von der Firma Apple entwickelte Protokoll-Suite für den Einsatz in Computernetzwerken. War bereits im ersten Macintosh-Computer (1984) enthalten und wird inzwischen zugunsten von TCP/IP-Netzwerken von Apple abgelehnt.

## FDI

---

Fremdgeräteschnittstelle (FDI). Diese Karte wird im Gerät installiert, sodass ein anderes Gerät angeschlossen werden kann, z. B. ein Münzgerät oder ein Kartenlesegerät. Damit kann das Gerät für bezahlte Druckaufträge verwendet werden.

## FTP

---

FTP (File Transfer Protocol). Dieses Protokoll wird zur Datenübertragung von Dateien über ein Netzwerk verwendet, das TCP/IP unterstützt (z. B. über das Internet oder ein Intranet).

## Fixiereinheit

---

Teil eines Laserdruckers, der den Toner zum Schmelzen bringt und auf das Papier aufträgt. Besteht aus einer heißen Walze und einer Presse zum Auftragen. Nachdem der Toner auf das Papier übertragen wurde, wird er von der Fixiereinheit erhitzt, und es wird Druck ausgeübt, um sicherzustellen, dass er dauerhaft auf dem Papier bleibt. Aus diesem Grund ist das Papier warm, wenn es aus einem Laserdrucker kommt.

## Gateway

---

Eine Verbindung zwischen Computernetzwerken oder zwischen einem Computernetzwerk und einer Telefonleitung. Gateways sind sehr verbreitet, da es sich um Computer oder Netzwerke handelt, die Zugriff auf andere Computer oder Netzwerke ermöglichen.

## Graustufen

---

Graustufen sind die hellen und dunklen Bereiche eines Bildes, die entstehen, wenn Farbbilder in Graustufen umgewandelt werden. Die Farben werden durch unterschiedliche Graustufen dargestellt.

## Halbton

---

Dies ist ein Bildtyp, bei dem die Graustufen durch Ändern der Anzahl der Bildpunkte simuliert werden. Bereiche mit hoher Farbtiefe besitzen eine große Anzahl an Bildpunkten, während hellere Bereiche eine kleinere Anzahl an Bildpunkten aufweisen.

## Massenspeichergerät (HDD)

---

Massenspeichergerät, normalerweise bezeichnet als Festplatte oder Festplattenlaufwerk, dient zum nicht flüchtigen, d. h. permanenten Speichern von digital codierten Daten, normalerweise auf sich schnell drehenden Platten mit magnetisierter Oberfläche.

## IEEE

---

IEEE (Institute of Electrical and Electronics Engineers). Internationale, gemeinnützige Organisation von Ingenieuren als Standardisierungsgremium zur Entwicklung von Technologien im Bereich der Elektrizität.

## IEEE 1284

---

Der Parallelanschlussstandard 1284 wurde vom IEEE (Institute of Electrical and Electronics Engineers) entwickelt. Die Bezeichnung „1284-B“ bezieht sich auf einen bestimmten Anschlusstyp am Ende des Parallelkabels zum Anschließen von Peripheriegeräten (z. B. Drucker).



## Intranet

---

Ein privates Netzwerk, das Internetprotokolle, Netzwerkverbindungen und möglicherweise das öffentliche Telekommunikationssystem verwendet, um Bereiche der Unternehmensinformationen sicher freizugeben oder Abläufe unter Mitarbeitern sicher zu koordinieren. In einigen Fällen bezieht sich der Begriff auch nur auf den sichtbarsten Dienst, die interne Website.

## IP-Adresse

---

Eine IP-Adresse (Internetprotokolladresse) ist eine eindeutige Nummer, die Geräte zur Identifikation und Kommunikation untereinander in einem Netzwerk unter Verwendung des Internetprotokollstandards (IP) verwenden.

## IPM

---

Bilder pro Minute ist eine Maßeinheit zur Angabe der Druckergeschwindigkeit. Die IPM-Rate gibt die Anzahl an einseitigen Papierbögen an, die ein Drucker pro Minute vollständig drucken kann.

## IPP

---

(IPP) Internet Printing Protocol. Definiert das Standardprotokoll zum Drucken sowie zum Verwalten von Druckaufträgen, Papierformat, Auflösung usw. IPP ist eine umfangreiche und sichere Druckerlösung, die lokal oder über das Internet für eine Vielzahl von Druckern verwendet werden kann und außerdem auch Zugriffssteuerung, Authentifizierung und Verschlüsselung unterstützt.

## IPX/SPX

---

Internet Packet Exchange/Sequenced Packet Exchange. Ein Netzwerkprotokoll für Novell NetWare-Betriebssysteme. IPX und SPX stellen ähnliche Verbindungsdienste wie TCP/IP bereit, wobei das Protokoll IPX Ähnlichkeiten mit IP aufweist und SPX Ähnlichkeiten mit TCP. IPX/SPX wurde ursprünglich für Lokales Netz (LANs) entwickelt und ist für diesen Zweck besonders gut geeignet (Leistung meist besser als mit TCP/IP in einem LAN).

## ISO

---

Die Internationale Organisation für Normung (ISO) ist ein internationales Normungsinstitut, dessen Mitglieder nationale Normungsinstitute sind. Sie legt weltweite Industrie- und Handelsstandards fest.

## ITU-T

---

Die internationale Fernmeldeunion regelt die Standards für Frequenzen zur Telekommunikation. Zu den Hauptaufgaben gehören die Standardisierung und Zuweisung von Funkfrequenzen, um internationale Verbindungen über die Telefonnetze verschiedener Länder zu ermöglichen. -T bezeichnet in ITU-T den Bereich der Telekommunikation.

## ITU-T Nr. 1-Beispieldiagramm

---

Standardisiertes Testdiagramm zur Fax-Datenübertragung, veröffentlicht von ITU-T.

## JBIG

---

JBIG ist ein präziser Bildkomprimierungsstandard ohne Qualitätsverlust. JBIG wurde in erster Linie zum Komprimieren von binären Bildern, insbesondere für Faxe, entwickelt, kann aber auch für andere Bilder verwendet werden.

## JPEG

---

JPEG ist ein weit verbreitetes Standardkomprimierungsverfahren für Fotos. Dieses Format wird auch zum Übertragen und Speichern von Fotos im World Wide Web verwendet.

## LDAP

---

LDAP (Lightweight Directory Access Protocol) ist ein Netzwerkprotokoll zum Umwandeln und Ändern von Verzeichnisdiensten über TCP/IP.

## LED

---

Eine Leuchtdiode (LED) ist ein Halbleiterelement, das den Status des Geräts anzeigt.

## MAC-Adresse

---

Die Medienzugriffskontrolle (MAC) dient zum eindeutigen Identifizieren eines verknüpften Netzwerkadapters. Die MAC-Adresse ist ein eindeutiger 48-Bit-Identifikator, üblicherweise dargestellt als Gruppe von 12 hexadezimalen Zeichenpaaren (z. B. 00-00-0c-34-11-4e). Diese Adresse wird normalerweise vom Hersteller einer Netzwerkkarte festgelegt und programmiert, um einem Router das Auffinden einzelner Geräte in großen Netzwerken zu erleichtern.

## MFP

---

Ein Multifunktionsperipheriegerät (MFP) ist ein kombiniertes Bürogerät und beinhaltet Drucker, Kopierer, Fax, Scanner usw. in einem Gehäuse.

## MH

---

MH (Modified Huffman) ist ein Komprimierungsverfahren zum Verkleinern der Datenmenge, die zwischen Faxgeräten übertragen werden muss, um ein Bild gemäß ITU-T T.4 zu übertragen. Das Huffman-Codierungsschema ist ein verlustfreies Komprimierungsverfahren und basiert auf Codelängen zur Vermeidung von weißen Flächen. Bei Faxvorlagen, die größtenteils aus weißen Flächen bestehen, kann somit die Übertragungsdauer erheblich verkürzt werden.

## MMR

---

MMR (Modified Modified READ) ist ein Komprimierungsverfahren gemäß ITU-T T.6.

## Modem

---

Ein Gerät zum Modulieren und Demodulieren von Trägersignalen, die zum Codieren von digitalen Informationen und übertragenen Daten verwendet werden.

## MR

---

MR (Modified Read) ist ein Komprimierungsverfahren gemäß ITU-T T.4. MR codiert die erste gescannte Zeile mithilfe von MH. Dann wird die nächste Zeile mit der ersten Zeile verglichen, um die Differenzen zu ermitteln, und nur die Differenzen werden codiert und übertragen.

## NetWare

---

Ein von der Firma Novell, Inc. entwickeltes Netzwerk-Betriebssystem, das ursprünglich verwendet wurde, um mehrere Funktionen und Dienste auf einem PC gleichzeitig auszuführen, wobei die Netzwerkprotokolle auf dem Prototyp für Xerox XNS-Stapel basierten. Mittlerweile unterstützt NetWare sowohl TCP/IP als auch IPX/SPX.

## OPC

---

Organischer Fotoleiter (OPC). Ein Mechanismus, der mithilfe eines Laserstrahls vom Laserdrucker ein virtuelles Bild für den Druck erstellt. Die OPC-Trommel ist im Allgemeinen grün oder rostfarben und zylinderförmig.

Eine Bildeinheit enthält eine Trommel, deren Oberfläche sich durch die Verwendung im Drucker langsam abnutzt. Sie sollte entsprechend ausgewechselt werden, da sie durch den Kontakt mit der Entwicklungsbürste des Toners, durch den Säuberungsmechanismus sowie durch Papier zerkratzt werden kann.

## Vorlagen

---

Als Vorlage wird das erste Original (Dokument, Foto, Text usw.) bezeichnet, das kopiert, reproduziert oder übersetzt werden soll, um weitere Exemplare zu erstellen, wobei die Vorlage selbst kein kopiertes Exemplar darstellt.

## OSI

---

Das OSI-Modell (Open Systems Interconnection) ist ein von der ISO (International Organization for Standardization) entwickeltes Kommunikationsmodell. Das OSI bietet einen modularen Standardansatz für ein Netzwerkdesign, das die komplexen Funktionen und Strukturen in kleinere und somit einfacher verwaltbare Funktionsebenen aufteilt. Die Ebenen lauten, von oben nach unten, Anwendung, Darstellung, Sitzung, Transport, Vermittlung, Sicherung und Bitübertragung.

## PABX

---

Nebenstellenanlage (PABX). Ein System zum automatischen Verteilen von Telefonleitungen in einem privaten Unternehmen.

## PCL

---

PCL (Printer Command Language). Die von HP als Druckerprotokoll entwickelte Druckerbefehlssprache PCL gilt als Industriestandard der Seitenbeschreibungssprache PDL. Ursprünglich nur für Tintenstrahldrucker entwickelt, gibt es inzwischen verschiedene PCL-Ebenen für Thermo-, Nadel- und Laserdrucker.

## PDF

---

PDF (Portable Document Format) ist ein geschütztes Dateiformat, das von Adobe Systems für die Darstellung zweidimensionaler Dokumente in einem geräteunabhängigen und auflösungsunabhängigen Format entwickelt wurde.

## PostScript

---

PS (PostScript) ist eine Seitenbeschreibungssprache und eine Programmiersprache, die hauptsächlich in den Bereichen Elektronik und Desktop-Publishing verwendet, d. h. zum Erstellen eines Bildes in einem Interpreter ausgeführt wird.

## Druckertreiber

---

Ein Programm, das zur Übertragung von Befehlen und Daten zwischen Computer und Drucker verwendet wird.

## Druckmedien

---

Medien, z. B. Papier, Umschläge, Etiketten und Folien, die auf Druckern, Scannern, Fax- und Kopiergeräten verwendet werden können.

## PPM

---

Seiten pro Minute ist eine Maßeinheit zum Ermitteln der Druckgeschwindigkeit, um anzugeben, wie viele Seiten pro Minute von einem Drucker gedruckt werden können.

## PRN-Datei

---

Eine Schnittstelle für einen Gerätetreiber. Sie ermöglicht die Interaktion der Software mit dem Gerätetreiber mithilfe von eingehenden und ausgehenden Standardsystemaufrufen, was viele Aufgaben vereinfacht.

## Protokoll

---

Eine Konvention oder ein Standard zum Steuern oder Aktivieren der Verbindung, der Kommunikation und des Datentransfers zwischen zwei Computerendgeräten.

## PS

---

Siehe PostScript.

## PSTN

---

Das weltweite öffentliche Telefonnetz, das in privaten Unternehmen normalerweise durch Leitungsvermittlung über die Zentrale erreichbar ist.

## RADIUS

---

RADIUS (Remote Authentication Dial In User Service) ist ein Protokoll für die dezentrale Benutzerauthentifizierung und Kontoverwaltung. RADIUS ermöglicht die zentralisierte Administration von Authentifizierungsdaten wie etwa Benutzernamen und Kennwörtern mittels eines sogenannten AAA-Konzepts (Authentifizierung, Autorisierung, Anwenderkontoverwaltung), um den Netzwerkzugriff zu verwalten.

## Auflösung

---

Die in DPI (Dots Per Inch) angegebene Bildschärfe. Je größer die Anzahl der Bildpunkte pro Zoll, desto höher die Auflösung.

## SMB

---

SMB (Server Message Block). Ein Netzwerkprotokoll, um Dateien, Drucker, serielle Anschlüsse und sonstige Kommunikationskanäle zwischen den Knoten eines Netzwerks gemeinsam zu nutzen. Stellt auch einen authentifizierten IPC-Mechanismus bereit.

## SMTP

---

SMTP (Simple Mail Transfer Protocol) ist der Übertragungsstandard für E-Mails im Internet. SMTP ist ein relativ einfaches, textbasiertes Protokoll. Nach Angabe von einer oder mehreren Empfängeradressen wird der Nachrichtentext an die Empfänger übertragen. Es handelt sich um ein Client-Server-Protokoll, d. h., der Client übermittelt die E-Mail-Nachricht an den Server.

## SSID

---

Der SSID (Service Set Identifier) ist der Name eines drahtlosen Netzwerks (WLAN). Alle drahtlosen Geräte in einem WLAN nutzen dieselbe SSID, um miteinander zu kommunizieren. Bei der SSID wird zwischen Groß- und Kleinschreibung unterschieden. Sie kann maximal 32 Zeichen lang sein.

## Subnetzmaske

---

Die Subnetzmaske wird in Verbindung mit der Netzwerkadresse verwendet, um in einer Adresse zwischen der Netzwerkadresse und der Host-Adresse zu unterscheiden.

## TCP/IP

---

TCP/IP (Transmission Control Protocol/Internet Protocol). Hierbei handelt es sich um die Kommunikationsprotokolle zur Implementierung des Protokollstapels, auf dem das Internet und die meisten kommerziellen Netzwerke ausgeführt werden.

## TCR

---

Übertragungsbestätigung (TCR). Diese Übertragungsbestätigung enthält die Details jeder Übertragung, z. B. Auftragsstatus, Ergebnis der Übertragung und Anzahl der gesendeten Seiten. Der Bericht wird wahlweise nach jedem Auftrag oder nur nach einer fehlgeschlagenen Übertragung gedruckt.

## TIFF

---

TIFF (Tagged Image File Format) ist ein Bitmap-Bildformat mit variabler Auflösung. TIFF beschreibt in der Regel Bilddaten, die von einem Scanner kommen. TIFF-Bilder verwenden Tags, d. h. Schlüsselwörter zum Definieren der Merkmale des in einer Datei enthaltenen Bildes. Dieses flexible und plattformunabhängige Format kann für Bilder verwendet werden, die von verschiedenen Bildverarbeitungsprogrammen erstellt wurden.

## Tonerkartusche

---

Eine Art Flasche bzw. Behälter in einem Gerät (z. B. einem Drucker), die bzw. der Toner enthält. Der Toner ist ein Pulver, das in Laserdruckern und Fotokopierern verwendet wird und die Texte und Bilder auf dem bedruckten Papier entstehen lässt. Der Toner wird durch die Hitze der Fixiereinheit geschmolzen und mittels Hitze und Druck mit den Fasern des Papiers verbunden.

## TWAIN

---

Ein Industriestandard für Scanner und Software. Wenn ein TWAIN-kompatibler Scanner mit einem TWAIN-kompatiblen Programm verwendet wird, kann das Scannen aus dem Programm heraus gestartet werden. Dabei handelt es sich um eine API (Application Interface - Anwendungsschnittstelle) zum Erfassen von Bildern der Betriebssysteme Microsoft Windows und Apple Mac.

## UNC-Pfad

---

UNC (Uniform Naming Convention) ist ein Standard für den Netzwerkzugriff in Windows NT und anderen Produkten von Microsoft. Das Format für einen UNC-Pfad lautet: \\<Servername>\<Name der Freigabe>\<Zusätzliches Verzeichnis>

## URL

---

URL (Uniform Resource Locator) ist die globale Adresse von Dokumenten und Ressourcen im Internet. Der erste Teil der Adresse gibt an, welches Protokoll verwendet wird. Der zweite Teil gibt die IP-Adresse oder den Namen der Domäne an, auf der sich die Ressource befindet.

## USB

---

Universeller serieller Bus (USB) ist ein Standard, der vom USB Implementers Forum, Inc. entwickelt wurde, um Computer und Peripheriegeräte miteinander zu verbinden. Anders als der Parallelanschluss ist der USB dafür bestimmt, einen einzigen USB-Anschluss eines Computers gleichzeitig mit mehreren Peripheriegeräten zu verbinden.

## Wasserzeichen

---

Ein Wasserzeichen ist ein wiedererkennbares Bild oder Muster im Papier, das mithilfe von Durchlicht sichtbar wird. Wasserzeichen wurden erstmals im Jahr 1282 von Papierfabrikanten im italienischen Bologna verwendet, um die eigenen Produkte zu kennzeichnen. Seither werden Wasserzeichen auch in Briefmarken, Geldscheinen und amtlichen Dokumenten verwendet, um Fälschungen vorzubeugen.

## WEP

---

WEP (Wired Equivalent Privacy) ist ein in IEEE 802.11 festgelegtes Sicherheitsprotokoll, um dasselbe Maß an Sicherheit wie bei einem fest verdrahteten LAN zu bieten. WEP gewährleistet die Sicherheit durch die Verschlüsselung der per Funk übertragenen Daten, sodass diese bei der Übertragung zwischen den Endpunkten geschützt sind.

## WIA

---

WIA (Windows Imaging Architecture) ist eine Bildarchitektur von Microsoft in den Betriebssystemen Windows ME und Windows XP. Diese Betriebssysteme können das Scannen über einen WIA-kompatiblen Scanner starten.

## WPA

---

WPA (Wi-Fi Protected Access) ist eine Systemklasse für den Schutz von drahtlosen (Wi-Fi) Computernetzwerken, die entwickelt wurde, um die Sicherheitsfunktionen von WEP zu verbessern.

## WPA-PSK

---

WPA-PSK (WPA Pre-Shared Key) ist ein spezieller Modus von WPA für Small Business- oder Privatanwender. Ein gemeinsam genutzter Schlüssel oder ein Kennwort wird im Drahtlos-Zugriffspunkt (WAP) und in jedem drahtlosen Laptop oder Desktop-Gerät konfiguriert. WPA-PSK generiert einen eindeutigen Schlüssel für jede Sitzung zwischen einem drahtlosen Client und dem zugehörigen WAP, um eine höhere Sicherheit zu gewährleisten.

## WPS

---

WPS (Wi-Fi Protected Setup) ist ein Standard für den Aufbau eines drahtlosen Heimnetzwerks. Wenn Ihr Wireless Access Point WPS unterstützt, können Sie die drahtlose Netzwerkverbindung problemlos ohne Computer konfigurieren.

## XPS

---

Die XML-Papierspezifikation (XPS) ist eine Spezifikation für eine Seitenbeschreibungssprache (PDL) und ein neues, von Microsoft entwickeltes Dokumentformat, das Vorteile für portable und elektronische Dokumente bietet. Es handelt sich hierbei um eine XML-basierte Spezifikation, die auf einem neuen Druckpfad und einem vektorbasierten, geräteunabhängigen Dokumentformat beruht.



## A

---

AirPrint	191
Allgemeine Symbole	12
AnyWeb Print	242
Aufstellen eines Geräts	
Anpassen der Höhe	216
Ausgabehalterung	47

## B

---

Backup erstellen	57
Bedienfeld	24

## D

---

Dateiverwaltung auf USBSpeichern	56
DirektdruckDienstprogramm	230
Dokument drucken	
Linux	233
UNIX	235
drahtlos	
AdHocModus	162
InfrastrukturModus	162
USBKabel	168
WPS	

Keine Verbindung	165
WPS Das Gerät verfügt über kein Display	
PBC	166
PIN	166
Drahtlosnetzwerk WLAN	
Netzwerkkabel	179
Druckauflösung einstellen	
Linux	234
Drucken	
beidseitiges Drucken	
Mac	232
Betriebssystem mobiler Geräte	189
Dokument drucken	
Windows	48
mobil drucken	189
von mehreren Seiten auf ein Blatt Papier	
Mac	232
drucken	
als Standardgerät festlegen	219
Ändern der Standarddruckeinstellungen	219
DirektdruckDienstprogramm verwenden	230
Drucken in eine Datei	220
Linux	233

Mac	231
Sonderfunktionen des Druckers	221
UNIX	235
Drucken eines Dokuments	
Mac	231
Druckereigenschaften	
Linux	235
Druckerstatus	
allgemeine Informationen	253
Druckfunktion	219
Druckmedien	
Ausgabehalterung	112
Briefpapier und Formulare	46
Einstellen des Papierformats	46
Einstellen des Papiertyps	46
Etiketten	44
Folien	43
Grußkarten	45
Hochglanzpapier	46
spezielle Druckmedien	41
umschlag	42

## E

---

EcoDruck	51
----------	----

einlegen				
Papier in Fachoptionale Fächer	36			
Papier in Mehrzweckschacht oder manuellen Einzug	39			
Papier in Papierfach 1	36			
spezielle Druckmedien	41			
Erläuterung der StatusLED	99			
<b>F</b>				
Farbeinstellungen	208			
Favoriteneinstellung für den Druck	50			
Fehlermeldung	102			
Funktionen	5			
Druckmedienfunktionen	112			
Gerätefunktionen	196			
<b>G</b>				
general settings	203			
Geräteoptionen	74			
gesichertes Drucken	53			
Glossar	284			
Google Cloud Print	193			
<b>H</b>				
Hilfe verwenden	51, 233			
<b>K</b>				
Konformitätshinweise	122			
Konvention	12			
<b>L</b>				
Layout	199			
Linux				
allgemeine Probleme unter Linux	276			
Drucken	233			
Druckereinstellungen	235			
Neuinstallation des Treibers für per USBKabel angeschlossenes Gerät	142			
SetIP verwenden	148			
Systemanforderungen	120			
Treiberinstallation für per Netzwerk verbundene Geräte	154			
Treiberinstallation für per USBKabel angeschlossenes Gerät	141			
Unified Driver Configurator	255			
<b>M</b>				
Mac				
bekannte MacProbleme	275			
drucken	231			
Neuinstallation des Treibers für per USBKabel angeschlossenes Gerät	140			
SetIP verwenden	147			
Systemanforderungen	119			
Treiberinstallation für per Netzwerk verbundene Geräte	153			
Treiberinstallation für per USBKabel angeschlossenes Gerät	138			
Mehrere Seiten auf ein Blatt Papier drucken				
Mac	232			
Mehrzweckschacht oder manueller Einzug				
einlegen	39			
Tipps zur Verwendung	39			
Verwenden von speziellen Druckmedien	41			
Menü				
Auftragsverwaltung	214			
Emulation	207			
Informationen	198			

Menüübersicht 198

## N

Netzwerk

allgemeine Einstellungen 210

Drahtgebundenes Netzwerk einrichten  
146

DrahtlosnetzwerkSetup 162

Einführung in Netzwerkprogramme 144

Installationsumgebung 121

IPv6Konfiguration 159

Programm SetIP 146, 147, 148, 179

Treiberinstallation

Linux 154

Mac 153

UNIX 155

Windows 149

Numerische Tastatur 25

## O

optionales Papierfach 62

bestellen 62

## P

Papier 201

Papierfach

Ändern der Papierfachgröße 35

Anpassen von Länge und Breite 35

Bestellen eines optionalen Papierfachs  
62

Einstellen von Papierformat und  
Papiertyp 46

Papier in Mehrzweckschacht oder  
manuellen Einzug einlegen 39

Parallel

bestellen 62

PostScriptTreiber

Problemlösung 278

Problem

BetriebssystemProbleme 274

Probleme

Druckerprobleme 261

Probleme mit dem Papiereinzug 259

Probleme mit der Druckqualität 266

Probleme mit der Stromversorgung 260

Programm SetIP 146, 179

## R

Reinigen

Außenseite 80

Einzugsrolle 83

Innenraum 81

Reinigen des Gerätes 80

RestTonerbehälter 72

## S

SamsungDruckerstatus 253

service contact numbers 280

Sicherheit

Informationen 13

Symbole 13

Sonderfunktionen 215

Speicher

Speichererweiterung 76

SpeicherFestplattenFunktion 238

Standardeinstellungen

Papierfacheinstellung 46

Status 25

Stau

Beseitigen von Papier 87

Tipps zur Vermeidung von Papierstaus  
86

SyncThru Web Service 245

allgemeine Informationen 245

## T

Tasten	
Druck	25
eco	25
WPS	25
Technische Daten	110
Druckmedien	112
Tonerkartusche	
aufbewahren	64
Auswechseln einer Tonerkartusche	68
geschätzte Lebensdauer	65
Hinweise zur Handhabung	64
nicht von Samsung hergestellte und nachgefüllte	65
Verteilen des Toners	66
Treiberinstallation	
Unix	155

## U

Überblick über die Menüs	30
Überlagerung drucken	
Drucken	226
erstellen	226
löschen	227

## Übersicht über das Gerät

Rückansicht	23
Vorderansicht	21
UNIX	
Drucken	235
Treiberinstallation für per Netzwerk verbundene Geräte	155
Unix	
Systemanforderungen	120
USBKabel	
Treiberinstallation 27, 28, 138, 140, 141, 142	
USBSpeichergerät	
Backup machen	57
drucken	55
Handhabung	56

## V

Verbrauchsmaterialien	
Auswechseln einer Tonerkartusche	68
bestellen	60
erwartete Lebensdauer der Tonerkartusche	65
Geräteinformationen	198
Überwachen der Lebensdauer von	

Verbrauchsmaterial	78
Verfügbare Verbrauchsmaterialien	60
Verschleißteile	63
Verwalten	56

## W

Wasserzeichen	
bearbeiten	224
erstellen	224
löschen	225
Windows	
Allgemeine Probleme unter Windows	274
SetIP verwenden	146, 179
Systemanforderungen	118
Treiberinstallation bei per USBKabel angeschlossene Geräte	27
Treiberinstallation für per Netzwerk verbundene Geräte	149
Treiberinstallation für per USBKabel angeschlossene Geräte	28

## Z

Zeichen eingeben	217
Zubehör	

bestellen	62
Installieren	74