

HP Photosmart 8400 series Gebruikershandleiding

Nederlands

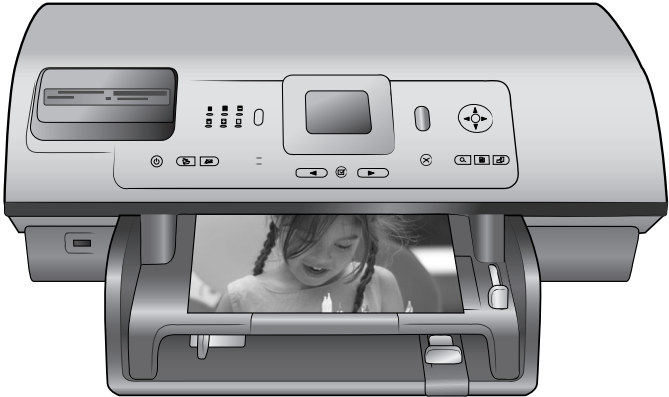

Auteursrechten en handelsmerken

© Copyright 2004 Hewlett-Packard Development Company, L.P.

De informatie in dit document kan zonder voorafgaande kennisgeving worden gewijzigd. Het is verboden dit document zonder voorafgaande toestemming te verveelvoudigen, aan te passen of te vertalen, tenzij de wetgeving op het auteursrecht dit toestaat.

Kennisgeving

De garantiebepalingen voor HP-producten en -diensten bestaan uitsluitend uit de garantiebepalingen die uitdrukkelijk bij die producten en diensten worden vermeld. Niets in dit document mag worden opgevat als aanvullende garantiebepaling. HP kan niet aansprakelijk worden gesteld voor technische of redactionele fouten of omissies in dit document.

Hewlett-Packard Development Company, L.P. kan niet aansprakelijk worden gesteld voor incidentele of gevolgschade in verband met of voortvloeiend uit de levering, de bruikbaarheid of het gebruik van dit document of het programma dat hierin wordt beschreven.

Handelsmerken

HP, het HP-logo en Photosmart zijn eigendom van Hewlett-Packard Development Company, L.P.

Het Secure Digital-logo is een handelsmerk van SD Association.

Microsoft en Windows zijn geregistreerde handelsmerken van Microsoft Corporation.

CompactFlash, CF en het CF-logo zijn handelsmerken van de CompactFlash Association (CFA).

Memory Stick, Memory Stick Duo, Memory Stick PRO en Memory Stick PRO Duo zijn (gedeponeerde) handelsmerken van Sony Corporation. MultiMediaCard is een handelsmerk van Infineon Technologies AG Duitsland en is in licentie gegeven aan de MMCA (MultiMediaCard Association).

Microdrive is een handelsmerk van Hitachi Global Storage Technologies.

SmartMedia is een handelsmerk van Toshiba Corporation.

xD-Picture Card is een handelsmerk van Fuji Photo Film Co., Ltd., Toshiba

Corporation en Olympus Optical Co., Ltd.

Mac, het Mac-logo en Macintosh zijn geregistreerde handelsmerken van Apple Computer, Inc.

De naam en de logo's van Bluetooth zijn eigendom van Bluetooth SIG, Inc. en de Hewlett-Packard Company gebruikt deze naam en logo's onder licentie.

PictBridge en het PictBridge-logo zijn handelsmerken van de Camera & Imaging Products Association (CIPA). Andere merken en hun producten zijn handelsmerken of geregistreerde handelsmerken van hun respectieve eigenaren.

De software die deel uitmaakt van de printer is deels gebaseerd op het werk van de Independent JPEG Group.

De auteursrechten van bepaalde foto's in dit document blijven eigendom van de oorspronkelijke eigenaren.

Voorgescreven modelidentificatienummer SDGOA-0403

Voor wettelijke identificatiedoelinden is aan dit product een voorgescreven modelnummer toegewezen. Het voorgescreven modelnummer van het product is SDGOA-0403. Verwar dit voorgescreven nummer niet met de naam waaronder het product op de markt gebracht wordt (HP Photosmart 8400 series printer) of het productnummer (Q3388A).

Veiligheidsinformatie

Neem altijd fundamentele voorzorg in acht wanneer u dit product gebruikt, om het risico van letsel door brand of elektrische schokken te voorkomen.



Waarschuwing Voorkom brand of elektrische schokken: stel dit product niet bloot aan regen of enige andere vorm van vocht.

- Lees alle instructies in het *Introductieboekje bij de HP Photosmart 8400 series*.
- Sluit de eenheid alleen aan op een geaard stopcontact. Raadpleeg een gekwalificeerde elektricien als u niet weet of het stopcontact geaard is.

- Neem alle waarschuwingen en instructies in acht die op het product zijn aangegeven.
- Haal de stekker uit het stopcontact voordat u dit product schoonmaakt.
- Installeer of gebruik dit product niet in de buurt van water, of wanneer u nat bent.
- Plaats het product stevig op een stabiele ondergrond.
- Installeer het product op veilige locatie waar niemand op het netsnoer kan gaan staan of erover struikelen, en waar het netsnoer niet kan worden beschadigd.
- Raadpleeg de informatie over het oplossen van problemen in de on line Help bij de Photosmart-printer als het product niet naar behoren werkt.
- Het product bevat geen onderdelen die door de gebruiker moeten worden onderhouden. Laat onderhoud en reparatie over aan gekwalificeerd servicepersoneel.
- Gebruik het apparaat in een goed geventileerde ruimte.

Milieuverklaring

Hewlett-Packard Company hecht aan het leveren van kwaliteitsproducten op een ecologisch verantwoorde wijze.

Bescherming van het milieu

Deze printer is zo ontworpen dat de gevolgen voor het milieu tot een minimum beperkt blijven. Zie de website van HP voor meer informatie over de maatregelen die HP neemt ter bescherming van het milieu op www.hp.com/hpinfo/globalcitizenship/environment/.

Ozonvorming

Dit product genereert geen waarneembare hoeveelheid ozongas (O₃).

Energieverbruik

Het energieverbruik is aanzienlijk lager als het apparaat zich in de ENERGY STAR®-modus bevindt. U bespaart hiermee niet alleen stroom, maar ook geld zonder dat het gevolgen heeft voor de hoge prestaties van het product. Dit product voldoet aan de ENERGY STAR-normen, een programma op basis van vrijwilligheid ter bevordering van de

ontwikkeling van energiebesparende producten voor zakelijk gebruik.



ENERGY
STAR is
a U.S.
registered
mark of
the U.S.

EPA. As an ENERGY STAR partner, Hewlett-Packard Company has determined that this product meets the ENERGY STAR guidelines for energy efficiency. Ga naar www.energystar.gov voor meer informatie.

Papiergebruik

Dit product is geschikt voor het gebruik van gerecycled papier volgens DIN 19309.

Plastic

Plastic onderdelen die zwaarder zijn dan 24 gram (0,88 ounce) worden gemarkeerd volgens internationale normen die het eenvoudiger maken kunststoffen aan het einde van de levensduur van de printer te scheiden voor recyclingdoeleinden.

Veiligheidsinformatiebladen

Veiligheidsinformatiebladen (MSDS) zijn verkrijgbaar via de website van HP: www.hp.com/go/msds. Klanten zonder internettoegang kunnen contact opnemen met Customer Care.

Recyclingprogramma

In veel landen biedt HP een toenemend aantal productrecyclingprogramma's. Daarnaast werkt HP samen met een aantal van de grootste centra voor de recyclage van elektronische onderdelen ter wereld. HP bespaart op het verbruik van kostbare hulpbronnen door een aantal van zijn populairste producten opnieuw te verkopen.

Dit HP-product bevat lood in het soldeer, dat mogelijk niet als gewoon afval kan worden weggegooid.

Inhoudsopgave

1	Welkom	3
	Printeronderdelen	4
	Beschikbare accessoires	8
	Printermenu	9
2	Vorbereiding	17
	Papier plaatsen	17
	Het juiste papier kiezen	17
	Papier plaatsen	18
	Inkpatronen plaatsen	20
	Geheugenkaarten plaatsen	22
	Ondersteunde bestandsindelingen	23
	Een geheugenkaart plaatsen	23
	Een geheugenkaart verwijderen	26
3	Foto's afdrukken zonder computer	27
	Een foto layout selecteren	28
	Kiezen welke foto's u wilt afdrukken	29
	Foto's voor afdrukken selecteren	31
	Fotokwaliteit verbeteren	32
	Creatief afdrukken	33
	Foto's afdrukken	36
	Foto's afdrukken van een geheugenkaart of USB-flashstation	37
	Foto's afdrukken vanaf een digitale camera	41
	Afdrukken vanuit HP Instant Share	42
4	De printer aansluiten	45
	Aansluiten op andere apparatuur	45
	Contact onderhouden via HP Instant Share	46
5	Afdrukken vanaf een computer	49
6	Service en onderhoud	53
	De printer reinigen en onderhouden	53
	De buitenkant van de printer reinigen	53
	De inktpatronen automatisch reinigen	53
	Contactpunten van inktpatronen handmatig reinigen	54
	Een testpagina afdrukken	54
	De inktpatronen uitlijnen	55
	Een voorbeeldpagina afdrukken	56
	Software updaten	56
	De printer en de inktpatronen opslaan	57
	De printer opslaan	57
	De inktpatronen bewaren	57
	De kwaliteit van fotopapier waarborgen	58
	Fotopapier bewaren	58
	Behandeling van fotopapier	58
7	Problemen oplossen	59
	Hardwareproblemen met de printer	59
	Problemen met afdrukken	61

Foutberichten	65
Papierfouten.....	65
Fouten met betrekking tot inktpatronen.....	66
Fouten met betrekking tot geheugenkaarten.....	68
Voorbeeldfouten.....	70
Fouten met betrekking tot het afdrukken vanaf de computer.....	71
Netwerk- en HP Instant Share-fouten.....	72
8 Customer Care	73
Customer Care per telefoon.....	73
Telefonisch contact opnemen.....	75
Verzending naar de reparatieservice van HP.....	75
a Werken in een netwerk	77
Basisinformatie over netwerken (Windows en Macintosh).....	77
Internet-verbinding.....	78
Aanbevolen netwerkconfiguraties.....	78
Ethernet-netwerk zonder Internet-toegang.....	78
Ethernet-netwerk met Internet-toegang via een inbelmodem.....	79
Ethernet-netwerk met breedbandtoegang tot het Internet via een router.....	79
De printer aansluiten op het netwerk.....	79
De printersoftware installeren op een Windows-computer.....	80
De printersoftware installeren op een Macintosh.....	81
De webserver die deel uitmaakt van de printer gebruiken.....	83
Een netwerkconfiguratiepagina afdrukken.....	83
b Specificaties	85
Systeemvereisten	85
Printerspecificaties	85
Index.....	89

1 Welkom

Hartelijk dank voor het aanschaffen van een HP Photosmart 8400 series printer. Met deze nieuwe fotoprinter kunt u prachtige foto's afdrukken, foto's opslaan op een computer en op eenvoudige wijze leuke projecten maken, met of zonder computer.

In deze handleiding wordt in de eerste plaats uitgelegd hoe u afdrukt zonder de printer aan te sluiten op een computer. Installeer de printersoftware en raadpleeg de on line Help als u informatie wilt over het afdrukken vanaf een computer. Zie *Afdrukken vanaf een computer* voor een overzicht van het in combinatie gebruiken van computer en printer. Informatie over het installeren van de software vindt u in het *Introductieboekje*. Met behulp van deze gebruikershandleiding kunt u onder meer het volgende leren:



Foto's zonder rand afdrukken, met kleurige, precies op uw wensen afgestemde kaders. Zie *Creatief afdrukken*.



Foto's in een oogwenk een antiek tintje geven met kleureffecten als zwart-wit of sepia. Zie *Creatief afdrukken*.



De kwaliteit van foto's verbeteren door rode ogen te verwijderen, de helderheid te verhogen en het contrast te verbeteren. Zie *Fotokwaliteit verbeteren*.

Bij de printer wordt de volgende documentatie geleverd:

- **Introductieboekje:** In het *HP Photosmart 8400 series Introductieboekje* wordt uitgelegd hoe de printer en de printersoftware moeten worden geïnstalleerd en de eerste foto kan worden afgedrukt.
- **Gebruikershandleiding:** De *HP Photosmart 8400 series Gebruikershandleiding* is het boek dat voor u ligt. In dit boek worden de basisfuncties van de printer beschreven. Daarnaast wordt in dit boek beschreven hoe u de printer zonder een

computer kunt gebruiken. De handleiding bevat verder informatie over het oplossen van hardwareproblemen.

- **Help bij de HP Photosmart-printer:** De Help bij de HP Photosmart-printer beschrijft hoe de printer in combinatie met een computer moet worden gebruikt en bevat informatie over het oplossen van softwareproblemen.

Wanneer u de HP Photosmart-software op een computer hebt geïnstalleerd, kunt u de Help bij de HP Photosmart-printer op het scherm bekijken:

- **Windows-pc:** Selecteer in het menu **Start** achtereenvolgens **Programma's** (in Windows XP: **Alle programma's**) > **HP** > **Photosmart 320, 370, 7400, 7800, 8100, 8400, 8700 series** > **Photosmart Help**.
- **Macintosh:** Selecteer **Help** > **Mac Help** in de Finder en selecteer vervolgens **Library** > **Help bij HP Photosmart-printer**.

Printeronderdelen

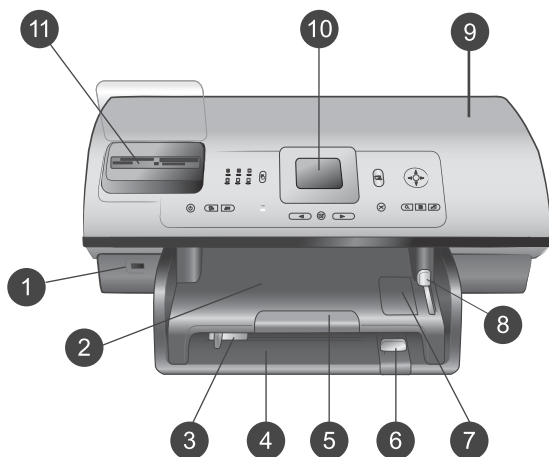

Voorziede van de printer

- 1 **Camerapoort**
Via deze poort kunt u een PictBridge™-digitale camera op de printer aansluiten. Op de poort kunt u ook de optionele HP Bluetooth®-adapter voor draadloos afdrucken aansluiten. U kunt ook een USB-flashstation plaatsen en foto's op het station selecteren, bewerken en afdrucken op dezelfde manier als bij een geheugenkaart.
- 2 **Uitvoerlade**
Til deze lade op om klein afdruk materiaal te laden en papierstoringen aan de voorkant te verhelpen.
- 3 **Papierbreedtegeleider**
Schuif deze geleider tegen de rand van het papier in de hoofdlade.
- 4 **Hoofdlade**
Plaats in deze lade gewoon papier, transparanten, enveloppen of ander afdruk materiaal waarop u wilt afdrucken.
- 5 **Verlengstuk uitvoerlade**
Til het klepje op en trek het naar u toe om de uitvoerlade te verlengen, zodat het papier na

- het afdrucken wordt opgevangen.
- 6 **Papierlengtegeleider**
Schuif deze geleider tegen de rand van het papier in de hoofdlade.
- 7 **Fotolade**
Til de uitvoerlade op om klein fotopapier in de fotolade te laden.
- 8 **Schuifknop van fotolade**
Duw de schuifknop van u af om de fotolade in te schakelen.
- 9 **Bovenklep**
Til dit klepje op om bij de inktpatronen en de ruimte waarin deze bewaard worden te komen, en om papierstoringen te verhelpen.
- 10 **Printerscherf**
Op dit scherm worden foto's en menuopties weergegeven.
- 11 **Sleuven voor geheugenkaarten**
Hier plaatst u geheugenkaarten.

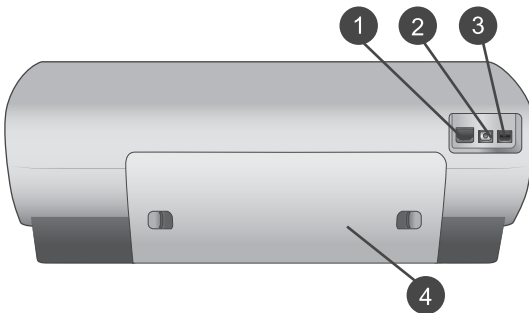

Achterkant van printer

- 1 **Ethernet-poort**
Via deze poort kunt u de printer op een netwerk aansluiten.
- 2 **Netsnoeraansluiting**
Sluit hier het meegeleverde netsnoer aan.
- 3 **USB-poort**
Via deze poort kunt de printer aansluiten op een computer of een HP 'direct-printing' digitale camera.
- 4 **Klep aan achterzijde**
Verwijder deze klep om papierstoringen te verhelpen.

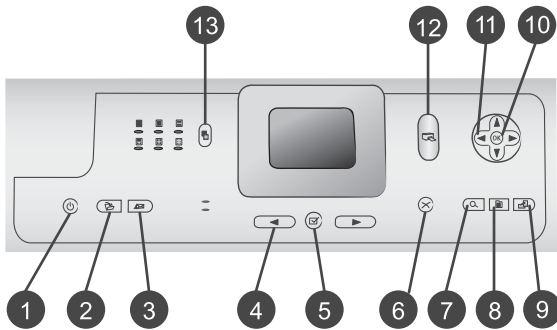

Bedieningspaneel

- 1 Aan**
Druk op deze knop om de printer aan te zetten of in de energiezuinige stand te zetten.
- 2 Opslaan**
Druk op deze knop om foto's van een geheugenkaart op te slaan op een computer.
- 3 HP Instant Share**
Druk op deze knop om een foto via e-mail of via het netwerk te verzenden (als er verbinding is met het netwerk). Zie [De printer aansluiten voor meer informatie](#).
- 4 Pijltjes Foto's selecteren**
Met de pijltjesknoppen bladert u door de foto's op een geheugenkaart.
- 5 Foto's selecteren**
Hiermee selecteert u de weergegeven foto of het videobeeldje om deze te laten afdrukken.
- 6 Annuleren**
Druk op deze knop om de selectie van foto's op te heffen, een menu te sluiten of een gekozen actie stop te zetten.
- 7 Zoomen**
Druk op deze knop om de zoommodus in te schakelen en in te zoomen op de foto die wordt weergegeven, en om de weergave van negen foto's tegelijk te verlaten.
- 8 Menu**
Druk op deze knop om het printermenu weer te geven.
- 9 Draaien**
Druk op deze knop om de foto die momenteel wordt weergegeven te draaien.
- 10 OK**
Druk op deze knop om vragen te beantwoorden op het printerscherm, negen foto's

tegelijk weer te geven en om een video af te spelen.

11 Navigatiepijlen

Met deze pijlen kunt u door de opties in het printermenu bladeren, het bijsnijvlak verplaatsen en de afspeelsnelheid en -richting van de video regelen.

12 Afdrukken

Druk op deze knop om de geselecteerde foto's vanaf de geplaatste geheugenkaart af te drukken.

13 Layout

Druk op deze knop om de afdruklayout voor uw foto's te selecteren.

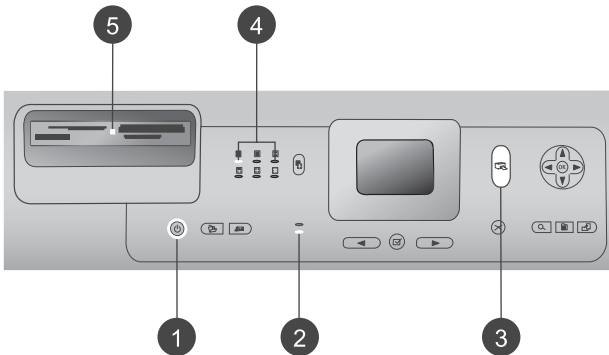

Indicatielampjes

1 Printerlampje

- **Aan**—de printer staat aan
- **Uit**—de printer staat in de energiezuinige stand

2 Lampjes van de papierlade

- **Lampje van de fotolade aan**—de fotolade is ingeschakeld
- **Lampje van de hoofdlade aan**—de hoofdlade is ingeschakeld

3 Statuslampje

- **Aan (Groen)**—de printer staat aan en er wordt niet afgedrukt
- **Uit**—de printer staat in de energiezuinige stand
- **Groen knipperlichtje**—de printer is aan het afdrucken
- **Rood knipperlichtje**—er is een probleem met de printer

4 Lichtjes voor afdruklayout

Hiermee wordt de huidige afdruklayout aangegeven.

5 **Lampje van geheugenkaart**

- **Aan**—de geheugenkaart is op de juiste manier in de sleuf geplaatst
- **Uit**—er is geen geheugenkaart in de sleuf geplaatst
- **Knipperen**—HP Instant Share wordt gebruikt of er worden gegevens verzonden tussen de geheugenkaart en de printer of de computer

Beschikbare accessoires

Er zijn verschillende accessoires beschikbaar waarmee de HP Photosmart 8400 series printer nog eenvoudiger te gebruiken is. De accessoires kunnen er in werkelijkheid iets anders uitzien dan de afbeeldingen.

Naam accessoire	Beschrijving
 <p data-bbox="240 1117 511 1142">Papierlade voor 250 vel</p>	<p data-bbox="706 840 1135 951">Vergroot de papiercapaciteit van de printer met een lade voor 250 vel zodat u niet meer steeds bij de printer hoeft te blijven. (Model: Q3447A)</p> <p data-bbox="706 965 1135 1017">Deze accessoire is niet in alle landen of regio's beschikbaar.</p>
 <p data-bbox="240 1388 622 1440">HP Accessoire voor automatisch dubbelzijdig afdrucken</p>	<p data-bbox="706 1170 1135 1308">Gebruik twee kanten van het papier bij het afdrucken. Zo bespaart u geld (als u twee kanten bedrukt scheelt dat papier) en vermindert u de dikte van uw documenten. (Model: Q5712A)</p> <p data-bbox="706 1322 1135 1374">Deze accessoire is niet in alle landen of regio's beschikbaar.</p>

(vervolg)

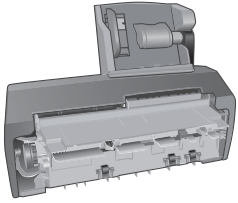
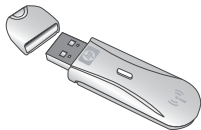
Naam accessoire	Beschrijving
 <p data-bbox="220 390 611 477">HP Accessoire voor automatisch dubbelzijdig afdrukken met kleine papierlade</p>	<p data-bbox="686 164 1115 312">Gebruik twee kanten van het papier bij het afdrukken. Zo bespaart u geld (als u twee kanten bedrukt scheelt dat papier) en vermindert u de dikte van uw documenten. (Model: Q3032A)</p> <p data-bbox="686 321 1102 407">In Japan bekend als: Hagaki-lade met Accessoire voor automatisch dubbelzijdig afdrukken</p> <p data-bbox="686 416 1115 477">Deze accessoire is niet in alle landen of regio's beschikbaar.</p>
 <p data-bbox="220 651 611 711">HP bt300 Bluetooth®-adapter voor draadloos afdrukken</p>	<p data-bbox="686 503 1115 677">U sluit de HP bt300 Bluetooth®-adapter voor draadloos afdrukken aan op de camerapoort op de voorzijde van de printer als u wilt afdrukken met behulp van de draadloze techniek van Bluetooth. (Model: Q3395A)</p>

Printermenu

Druk op **Menu** om het printermenu te openen. Druk op **Menu** om vanuit een submenu terug te gaan naar het hoofdmenu van de printer.

Zo navigeert u door het printermenu:

- Druk op de **navigatiepijlen** ▲ of ▼ om door de menuopties op het printerscherm te bladeren. Niet-actieve menuopties worden grijs weergegeven.
- Druk op **OK** om een menu te openen of een optie te selecteren.
- Druk op de knop **Annuleren** om het huidige menu te sluiten.

Structuur van het printermenu

Hoofdmenu	Submenu's/opties	Extra submenu's/opties
Afdrukopties	Alles afdrukken	
	Afdrukvoorbeeld	
	Voorbeeldvel scannen	
	Videoactieafdrukken	
	Afdrukbereik	Kies begin van bereik:
		Kies einde van bereik:
	Indexpagina afdrukken	
Nieuwe afdrukken		

Structuur van het printermenu (vervolg)

Hoofdmenu	Submenu's/opties	Extra submenu's/opties
Bewerken	Rode ogen verwijderen	
	Fotohelderheid	Fotohelderheid: (Druk op de navigatiepijlen ► of ◀ om de helderheid van de foto te vergroten of te verkleinen.)
	Rand toevoegen	Patroon selecteren: Kleur selecteren:
	Kleureffect toevoegen	Kleureffect kiezen: <ul style="list-style-type: none"> • Zwart-wit • Sepia • Antiek • Solariseren • Metallic • Roodfilter • Blauwfilter • Groenfilter • Geen effect (standaard) Het kleureffect is niet van invloed op randen die zijn toegevoegd met de optie Rand toevoegen .
Extra	9 foto's tegelijk	
	Diapresentatie	Druk op OK om de diapresentatie stil te zetten en weer te starten en op Annuleren om de voorstelling te stoppen.
	Afdrukkwaliteit	Afdrukkwaliteit: <ul style="list-style-type: none"> • Beste (standaard) • Normaal
	Netwerk	Netwerk: <ul style="list-style-type: none"> • Detailrapport afdrukken Hiermee wordt de netwerkconfiguratiepagina afgedrukt, met daarop de apparaatnaam van de printer, het IP-adres, het subnetmasker, de verbindingssnelheid, de DNS, enzovoort. • Overzicht weergeven

Structuur van het printermenu (vervolg)

Hoofdmenu	Submenu's/opties	Extra submenu's/opties
		<p>Hiermee worden de apparaatnaam van de printer, het IP-adres en het subnetmasker weergegeven op het scherm van de printer.</p> <ul style="list-style-type: none"> • Standaardwaarden <p>Hiermee worden de standaardnetwerkinstellingen teruggezet.</p>
	Voorbeeldpagina afdrukken	
	Testpagina afdrukken	
	Inktpatronen reinigen	<p>Wilt u inktpatronen nogmaals reinigen?</p> <ul style="list-style-type: none"> • Ja • Nee <p>Wilt u inktpatronen nogmaals reinigen?</p> <ul style="list-style-type: none"> • Ja • Nee
	Inktpatronen uitlijnen	
Bluetooth	Apparaatadres	<p>Apparaatadres:</p> <p>(Voor sommige apparaten met draadloze Bluetooth-technologie is het noodzakelijk dat het adres van het gezochte apparaat wordt ingevoerd. U kunt deze menuoptie gebruiken om het adres van het apparaat weer te geven.)</p>
	Apparaatnaam	<p>Apparaatnaam:</p> <p>(U kunt een apparaatnaam voor de printer selecteren. Deze apparaatnaam wordt weergegeven op andere apparaten met draadloze Bluetooth-technologie wanneer de printer door deze apparaten is gevonden.)</p>
	Wachtwoord	<p>(Druk op de navigatiepijl ▲ om het nummer met één te</p>

Structuur van het printermenu (vervolg)

Hoofdmenu	Submenu's/opties	Extra submenu's/opties
		<p>verhogen en op de navigatiepijl ▼ om het nummer te verlagen. Druk op OK om naar het volgende nummer te gaan.)</p> <p>(U kunt een numerieke Bluetooth-toegangscade aan de printer toewijzen, die gebruikers met apparaten met draadloze Bluetooth-technologie tijdens het zoeken naar de printer moeten invoeren voordat zij kunnen afdrukken, indien het Beveiligingsniveau voor Bluetooth op de printer op Hoog is ingesteld. De standaard-toegangscade is 0000.)</p>
	<p>Toegankelijkheid</p>	<p>Toegankelijkheid:</p> <ul style="list-style-type: none"> ● Zichtbaar voor iedereen ● Niet zichtbaar <p>Als Toegankelijkheid is ingesteld op Niet zichtbaar kan er alleen worden afgedrukt vanaf apparaten waarop het adres van de printer is ingesteld.</p> <p>(Door deze toegankelijkheids-optie te wijzigen kunt u instellen of de met Bluetooth uitgeruste printer wel of niet zichtbaar is voor andere apparaten met draadloze Bluetooth-technologie.)</p>
	<p>Beveiligingsniveau</p>	<p>Beveiligingsniveau:</p> <ul style="list-style-type: none"> ● Hoog (Gebruikers van andere apparaten met draadloze Bluetooth-technologie moeten de toegangscade voor de printer invoeren.) ● Laag (Gebruikers van andere apparaten met draadloze Bluetooth-technologie hoeven de toegangscade

Structuur van het printermenu (vervolg)

Hoofdmenu	Submenu's/opties	Extra submenu's/opties
		voor de printer niet in te voeren.)
	Bluetooth-opties opnieuw instellen	Bluetooth-opties opnieuw instellen: <ul style="list-style-type: none"> • Ja • Nee
Help	Geheugenkaarten	Help bij geheugenkaarten: (Selecteer deze optie om informatie te zien over ondersteunde geheugenkaarten)
	Inktpatronen	Help bij inktpatronen: (Druk op de navigatiepijlen ▲ of ▼ om door de voor de printer beschikbare inktpatronen van HP te bladeren. Druk vervolgens op OK om te bekijken hoe u de inktpatroon plaatst.)
	Fotoformaten	Help bij fotoformaten: (Druk op de navigatiepijlen ▲ of ▼ om door de beschikbare fotoformaten te bladeren.)
	Papier laden	Help bij papier laden: (Druk op de navigatiepijlen ▲ of ▼ om door de informatie over het plaatsen van papier te bladeren.)
	Papierstoringen	Help bij papierstoring: (Selecteer deze optie voor informatie over het oplossen van een papierstoring.)
	Camera aansluiten	Help bij aansluiten camera: (Selecteer deze optie om te bekijken waar u een met PictBridge compatibele digitale camera op de printer aansluit.)
Voorkeuren	SmartFocus	SmartFocus: <ul style="list-style-type: none"> • Aan (standaard) • Uit

Structuur van het printermenu (vervolg)

Hoofdmenu	Submenu's/opties	Extra submenu's/opties
	Digitale flitser	Digitale flitser: <ul style="list-style-type: none"> • Aan • Uit (standaard)
	Datum/tijd	Datum-/tijdstempel <ul style="list-style-type: none"> • Datum/tijd • Alleen datum • Uit (standaard)
	Kleurruimte	Kleurruimte kiezen: <ul style="list-style-type: none"> • sRGB • Adobe RGB • Automatisch selecteren (standaard) <p>De standaardwaarde voor Automatisch selecteren is de Adobe RGB-kleurruimte, indien deze beschikbaar is. Als Adobe RGB niet beschikbaar is, wordt de printer standaard ingesteld op sRGB.</p>
	Pasfoto-modus	Pasfoto-modus: <ul style="list-style-type: none"> • Aan • Uit (standaard) <p>Grootte selecteren:</p> <p>Als u Aan selecteert, wordt u gevraagd de grootte van de pasfoto te selecteren. Als de pasfoto-modus is ingeschakeld, worden alle foto's in het geselecteerde formaat afgedrukt. Elke pagina bevat één foto. Als u meerdere exemplaren van dezelfde foto hebt ingesteld, worden deze op dezelfde pagina afgedrukt (indien er voldoende ruimte beschikbaar is).</p> <p>Foto's die op pasfotoformaat zijn afgedrukt, moeten een week drogen voordat ze worden gelamineerd.</p>

Structuur van het printermenu (vervolg)

Hoofdmenu	Submenu's/opties	Extra submenu's/opties
	Lade selecteren	Selecteer de papierlade die moet worden gebruikt: <ul style="list-style-type: none"> • Voor (standaard als de achterste lade niet is geïnstalleerd) • Achter • Elke keer vragen (standaard als de achterste lade is geïnstalleerd)
	Papierherkenning	Automatische papierherkenning: <ul style="list-style-type: none"> • Aan (standaard) • Uit
	Animatievoorbeeld	Animatievoorbeeld: <ul style="list-style-type: none"> • Aan (standaard) • Uit
	Videoverbetering	Verbetering van videoafdruk: <ul style="list-style-type: none"> • Aan • Uit (standaard)
	Standaardwaarden	Voorkeuren terugzetten op fabriekswaarden: <ul style="list-style-type: none"> • Ja • Nee De fabrieksinstellingen worden teruggezet voor alle menuopties behalve Taal selecteren , Land/regio selecteren (onder Taal in het menu Voorkeuren) en de Bluetooth-instellingen (onder Bluetooth in het hoofdmenu van de printer). Deze instelling is niet van invloed op de standaardinstellingen van HP Instant Share en de netwerkinstellingen.
	Taal	Taal selecteren: Land/regio selecteren:

2 Voorbereiding

Het is belangrijk dat u vertrouwd raakt met de drie volgende eenvoudige procedures voordat u gaat afdrucken:

- Papier plaatsen
- Inktpatronen plaatsen
- Geheugenkaarten plaatsen

U moet papier en een inktpatroon plaatsen, voordat u een geheugenkaart plaatst.

Papier plaatsen

Leer hoe u het beste papier voor een afdruktaak moet kiezen en hoe u het papier in de juiste lade moet plaatsen.

Het juiste papier kiezen

Ga naar een van de volgende websites als u een lijst met de beschikbare soorten inkjetpapier van HP wilt weergeven of als u printerbenodigheden wilt aanschaffen:

- www.hpshopping.com (V.S.)
- www.hp.com/go/supplies (Europa)
- www.hp.com/jp/supply_inkjet (Japan)
- www.hp.com/paper (Azië/Pacifisch gebied)

Kies uit de volgende kwalitatief hoogwaardige HP-fotopapiertypen voor optimale afdrukresultaten.

Type afdruk	Papiersoort
Kwalitatief hoogwaardige duurzame afdrukken en vergrotingen	HP Premium Plus fotopapier (In sommige landen/gebieden ook bekend als Colorfast Photo Paper.)
Afbeeldingen met een middelhoge of een hoge resolutie die zijn gemaakt met scanners of digitale camera's	HP Premium fotopapier
Gelegenheidsfoto's en zakelijke foto's	HP fotopapier HP Everyday fotopapier
Tekstdocumenten, conceptversies, testpagina's en uitlijnpagina's	HP Premium inkjetpapier

U kunt het papier als volgt in een optimale staat houden:

- Bewaar ongebruikt fotopapier in de oorspronkelijke verpakking of in een afsluitbare plastic zak.
- Bewaar het papier vlak en op een koele, droge plaats. Als de randen van het papier omkrullen, plaatst u het papier in een plastic zak en buigt u het papier voorzichtig in de tegenovergestelde richting totdat het weer vlak is.
- Houd fotopapier altijd vast aan de randen.

Papier plaatsen

Tips met betrekking tot het plaatsen van papier:

- U kunt foto's en documenten afdrucken op een groot aantal verschillende papierformaten, van 76x127 mm (3x5 inch) tot 216x356 mm (8,5x14 inch), maar ook op banierpapier van 216 mm (8,5 inch) breed.
- Schuif de breedte- en lengtegeleiders uit, zodat er ruimte is voor het papier, voordat u het papier plaatst. Controleer na het laden van het papier of de geleiders goed tegen de randen van het papier aan zitten, zonder dat het papier daarbij opbolt.
- Plaats slechts één papiersoort en -formaat tegelijk. Plaats verschillende soorten of formaten papier niet door elkaar in de hoofdlade of de fotolade.
- Trek na het laden van het papier het verlengstuk van de uitvoerlade uit om de afgedrukte pagina's op te vangen. Het verlengstuk zorgt ervoor dat de vellen niet op de grond vallen.

Volg de instructies in de volgende tabel om de meestgebruikte papierformaten in de printer te plaatsen.

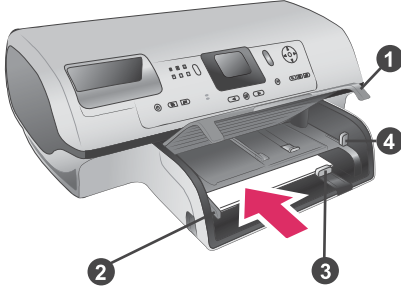
Papiersoort	Zo plaatst u het	Lade								
<ul style="list-style-type: none"> • Letter- of A4-papier • Transparanten • Fotopapier van 20x25 cm (8x10 inch) 	<ol style="list-style-type: none"> 1 Trek de uitvoerlade naar boven. 2 Plaats gewoon papier, fotopapier en transparanten met de zijde waarop moet worden afgedrukt omlaag. Zorg ervoor dat de stapel papier niet boven de bovenzijde van de papierlengtegeleider uitsteekt. 3 Trek de schuifknop van de fotolade helemaal uit. Het lampje van de hoofdlade gaat branden, wat betekent dat bij de volgende afdruktaak papier uit de hoofdlade wordt gebruikt. 4 Laat de uitvoerlade zakken. 	<p>Hoofdlade</p>  <table border="1"> <tr> <td>1</td> <td>Uitvoerlade</td> </tr> <tr> <td>2</td> <td>Papierbreedtegeleider</td> </tr> <tr> <td>3</td> <td>Papierlengtegeleider</td> </tr> <tr> <td>4</td> <td>Schuifknop van fotolade</td> </tr> </table>	1	Uitvoerlade	2	Papierbreedtegeleider	3	Papierlengtegeleider	4	Schuifknop van fotolade
1	Uitvoerlade									
2	Papierbreedtegeleider									
3	Papierlengtegeleider									
4	Schuifknop van fotolade									
<ul style="list-style-type: none"> • Fotopapier van 10x15 cm (4x6 inch) • Indexkaarten • Hagaki-kaarten • Kaarten van L-formaat 	<ol style="list-style-type: none"> 1 Trek de uitvoerlade naar boven. 2 Plaats het papier met de zijde waarop moet worden afgedrukt omlaag. Als u papier met een afscheerstrook gebruikt, 	<p>Fotolade</p>								

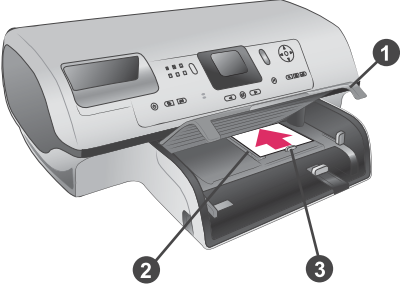
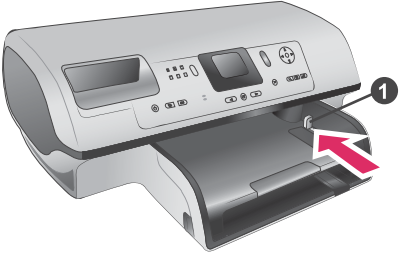
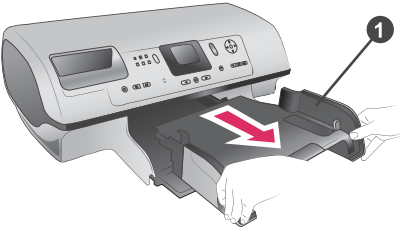
Papiersoort	Zo plaatst u het	Lade								
	<p>plaatst u dit zo dat de strook als laatste wordt ingevoerd.</p> <ol style="list-style-type: none"><li data-bbox="350 256 367 281">3 Laat de uitvoerlade zakken.<li data-bbox="350 315 367 340">4 Duw de schuifknop van de fotolade helemaal van u vandaan. Het lampje van de fotolade gaat branden, wat betekent dat bij de volgende afdruktaak papier uit de fotolade wordt gebruikt.	 <table border="1" data-bbox="710 475 975 576"><tr><td>1</td><td>Uitvoerlade</td></tr><tr><td>2</td><td>Papierbreedtegeleider</td></tr><tr><td>3</td><td>Papierlengtegeleider</td></tr></table>  <table border="1" data-bbox="710 892 975 920"><tr><td>1</td><td>Schuifknop van fotolade</td></tr></table>	1	Uitvoerlade	2	Papierbreedtegeleider	3	Papierlengtegeleider	1	Schuifknop van fotolade
1	Uitvoerlade									
2	Papierbreedtegeleider									
3	Papierlengtegeleider									
1	Schuifknop van fotolade									
<ul style="list-style-type: none"><li data-bbox="110 940 320 1020">• Fotopapier van 13x18 cm (5x7 inch)<li data-bbox="110 1027 282 1052">• Enveloppen	<ol style="list-style-type: none"><li data-bbox="350 940 685 1079">1 Verwijder de uitvoerlade door de knoppen aan de beide kanten in te drukken en de lade naar u toe te trekken.<li data-bbox="350 1086 685 1347">2 Plaats het fotopapier met de zijde waarop moet worden afgedrukt omlaag. Plaats enveloppen met de adreskant omlaag en de flap naar links. Vouw de flappen in de enveloppen om papierstoringen te voorkomen.<li data-bbox="350 1354 685 1378">3 Plaats de uitvoerlade terug.<li data-bbox="350 1385 685 1548">4 Trek de schuifknop van de fotolade helemaal uit. Het lampje van de hoofdlade gaat branden, wat betekent dat bij de volgende afdruktaak	<h3 data-bbox="710 940 899 965">Hoofd invoerlade</h3>  <table border="1" data-bbox="710 1256 874 1284"><tr><td>1</td><td>Uitvoerlade</td></tr></table>	1	Uitvoerlade						
1	Uitvoerlade									

Papiersoort	Zo plaatst u het	Lade				
	papier uit de hoofdlade wordt gebruikt.	 <table border="1"> <tr> <td>1</td> <td>Papierlengtegeleider</td> </tr> <tr> <td>2</td> <td>Papierbreedtegeleider</td> </tr> </table>	1	Papierlengtegeleider	2	Papierbreedtegeleider
1	Papierlengtegeleider					
2	Papierbreedtegeleider					

Inktpatronen plaatsen

De HP Photosmart 8400 series printer kan foto's in kleur en in zwart-wit afdrucken. HP levert diverse typen inktpatronen. U kunt de patronen kiezen die het meest geschikt zijn voor uw project. De inktpatroonnummers die u voor deze printer kunt gebruiken staan ook op de achterkant.

Voor optimale afdrukresultaten is het raadzaam alleen HP-patronen te gebruiken. Het plaatsen van een inktpatroon die niet in deze tabel wordt vermeld, kan tot gevolg hebben dat de printergarantie vervalt.

De juiste inktpatronen gebruiken

Type afdruk	Plaats deze inktpatroon links in de houder	Plaats deze inktpatroon in de middelste houder	Plaats deze inktpatroon rechts in de houder
Meerkleurenfoto's	HP Tri-color nr. 343 of nr. 344	HP Photo nr. 348	HP Gray Photo nr. 100
Zwartwitfoto's	HP Tri-color nr. 343 of nr. 344	HP Photo nr. 348	HP Gray Photo nr. 100
Sepia of antiek	HP Tri-color nr. 343 of nr. 344	HP Photo nr. 348	HP Gray Photo nr. 100
Tekst en gekleurde lijntekeningen	HP Tri-color nr. 343 of nr. 344	HP Photo nr. 348	HP Black nr. 339



Let op Controleer of u de juiste inktpatronen gebruikt. Het wordt afgeraden HP-inktpatronen aan te passen of bij te vullen. Schade die ontstaat door het aanpassen of bijvullen van HP-inktpatronen wordt niet gedekt door de garantie van HP.

Voor de beste afdrukkwaliteit is het raadzaam om de inktpatronen te plaatsen vóór het verstrijken van de datum op de verpakking.

Inktpatroon plaatsen of vervangen

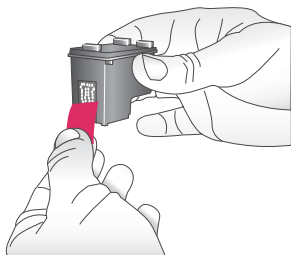

Verwijder de roze tape



Niet aanraken

Printer en inktpatronen klaarmaken voor gebruik

- 1 Zorg dat het apparaat is ingeschakeld en het karton uit de printer is verwijderd.
- 2 Til de printerkap op.
- 3 Verwijder de roze tape van alle inktpatronen.

Raak de inktspoeiers of de koperkleurige contactpunten niet aan, en doe de tape niet opnieuw op de inktpatronen.

De inktpatronen plaatsen

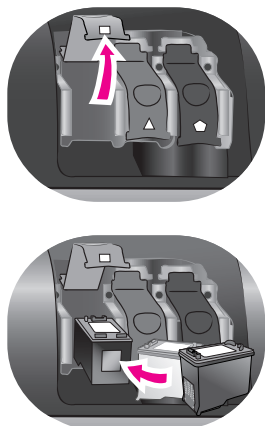

- 1 Als u een inktpatroon vervangt, moet u eerst de oude patroon uit de printer halen. Open daarvoor de printerkap door deze eerst naar beneden te duwen en vervolgens naar u toe te trekken.
- 2 Controleer het symbool op het etiket van de inktpatroon en kies de bijbehorende houder. Houd de inktpatroon vast met het etiket naar boven en schuif de patroon onder een kleine opwaartse hoek in de houder, zodat de koperkleurige contactpunten als eerste in de houder gaan. Duw de patroon naar binnen totdat deze vastklikt.
- 3 Sluit de printerkap.
- 4 Herhaal indien nodig de procedure om de andere inktpatronen te installeren.
- 5 Als de patronen zijn geplaatst, sluit u de kap.

Alleen als u alle drie de inktpatronen installeert, functioneert de printer naar behoren.

Tip Dankzij de afdrukmodus inkt-backup kunt u doorgaan met afdrukken als een van de inktpatronen defect of leeg raakt. Verwijder de inktpatroon en sluit de hoofdklep om de modus inkt-backup te activeren. De printer gaat door met afdrukken. De afdruksnelheid en -kwaliteit zijn echter lager. Een bericht wordt weergegeven dat de modus inkt-backup is geactiveerd. Vervang de inktpatroon zo snel mogelijk.

Op het niet-actieve printerscherm worden drie pictogrammen weergegeven dat het inktniveau in de geplaatste patronen bij benadering aangeeft (100%, 75%, 50%, 25% of bijna leeg). De pictogrammen worden alleen weergegeven als alle patronen echte HP-patronen zijn.



Telkens als u een inktpatroon vervangt of plaatst, wordt een bericht weergegeven dat een uitlijnpagina moet worden afgedrukt. Op deze manier wordt een hoge afdrukkwaliteit gewaarborgd.

Inktpatronen uitlijnen

- 1 Plaats papier in de hoofdlade.
- 2 Voltooi de uitlijning van de inktpatronen aan de hand van de instructies op het scherm.

Zie De inktpatronen uitlijnen.

Als u een inktpatroon niet gebruikt

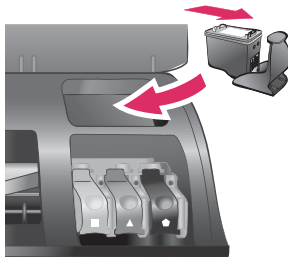

Bewaar uit de printer verwijderde inktpatronen altijd in de beschermende houder, als deze beschikbaar is. De beschermende houder voorkomt dat de inkt uitdroogt. Als u de patroon verkeerd opbergt, kan deze storingen vertonen.

→ U kunt een inktpatroon in de beschermende houder plaatsen door de patroon schuin in de houder te schuiven en deze vervolgens op zijn plaats te klikken.

Wanneer u de inktpatroon eenmaal in de beschermende houder hebt geplaatst, kunt u deze in de printer bewaren in het daarvoor bestemde vak onder de printerkap.

Geheugenkaarten plaatsen

Nadat u foto's hebt genomen met uw digitale camera, kunt u deze bekijken en afdrukken door de geheugenkaart uit de camera te verwijderen en deze in de printer

te plaatsen. De printer is geschikt voor de volgende geheugenkaarten: CompactFlash™, Memory Sticks, Microdrive™, MultiMediaCard™, Secure Digital™, SmartMedia™ en xD-Picture Card™.



Let op Als u een ander type geheugenkaart gebruikt, kunnen de geheugenkaart en de printer beschadigd raken.

Zie [Aansluiten op andere apparatuur](#) voor instructies met betrekking tot het overzetten van foto's van een digitale camera op de printer.

Tip U kunt ook een USB-flashstation in de camerapoort plaatsen en foto's op het station selecteren, bewerken of afdrukken op dezelfde manier als bij een geheugenkaart.

Ondersteunde bestandsindelingen

De printer kan de volgende bestandsindelingen direct vanaf de geheugenkaart herkennen en afdrukken: JPEG, TIFF (niet-gecomprimeerd), AVI (JPEG-compressie), QuickTime (JPEG-compressie) en MPEG-1. Als foto's en videoclips op de digitale camera in andere bestandsindelingen worden opgeslagen, moet u deze bestanden op een computer opslaan en afdrukken met behulp van een softwaretoepassing. Zie de on line Help bij de HP Photosmart-printer voor meer informatie.

Een geheugenkaart plaatsen

Zoek de geheugenkaart in de volgende tabel en volg de instructies om de kaart in de printer te plaatsen.

Richtlijnen:

- Plaats slechts één kaart tegelijk.
- Duw de geheugenkaart rustig in de printer totdat de kaart niet verder kan. De geheugenkaart kan niet volledig in de printer worden gestoken. Forceer de kaart niet.









Let op Als u de geheugenkaart op een andere manier in het apparaat plaatst, kunnen de geheugenkaart en de printer beschadigd raken.

Wanneer de geheugenkaart op de juiste manier is geplaatst, knippert het lampje van de geheugenkaart even en blijft daarna continu groen branden.

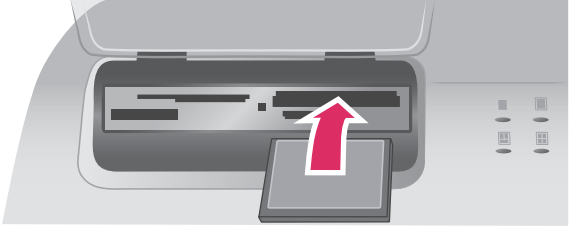



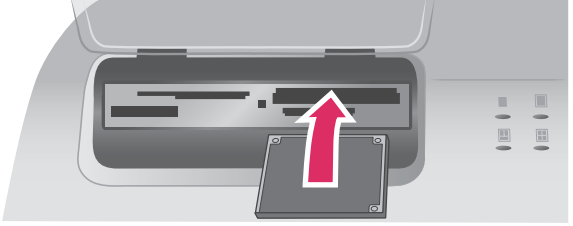

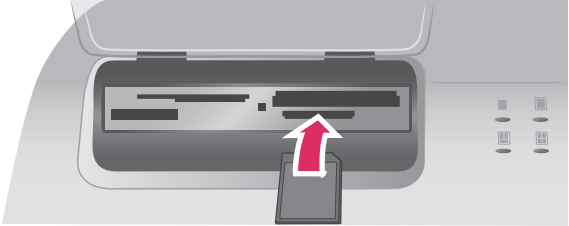

Let op Trek de geheugenkaart niet uit de sleuf zolang het lampje in kwestie knippert. Zie [Een geheugenkaart verwijderen](#) voor meer informatie.

Geheugenkaart	Sleuf	Plaatsingsprocedure voor de geheugenkaart
CompactFlash 	Sleuf rechtsboven	<ul style="list-style-type: none">• Houd de kaart zo vast dat het label naar boven en de pijl (indien op het label aanwezig) in de richting van de printer wijst.• Schuif de zijde met de metalen gaatjes als eerste in de printer.

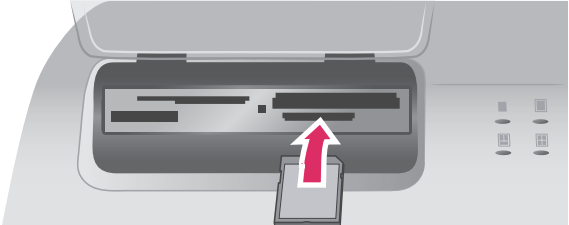
Geheugenkaart	Sleuf	Plaatsingsprocedure voor de geheugenkaart
		
Memory Stick 	Sleuf linksonder	<ul style="list-style-type: none">• De hoek met de inkeping bevindt zich aan de linkerkant.• Zorg ervoor dat de metalen contactpunten naar beneden gericht zijn.• Als u een Memory Stick Duo™- of een Memory Stick PRO Duo™-geheugenkaart gebruikt, sluit u de adapter aan die bij de geheugenkaart is geleverd voordat u de kaart in de geheugenkaartsleuf van de printer plaatst. 
Microdrive 	Sleuf rechtsboven	<ul style="list-style-type: none">• Houd de kaart zo vast dat het label naar boven en de pijl (indien op het label aanwezig) in de richting van de printer wijst.• Schuif de zijde met de metalen gaatjes als eerste in de printer. 
MultiMediaCard 	Sleuf rechtsonder	<ul style="list-style-type: none">• De hoek met de inkeping bevindt zich aan de rechterkant.• Zorg ervoor dat de metalen contactpunten naar beneden gericht zijn.

(vervolg)

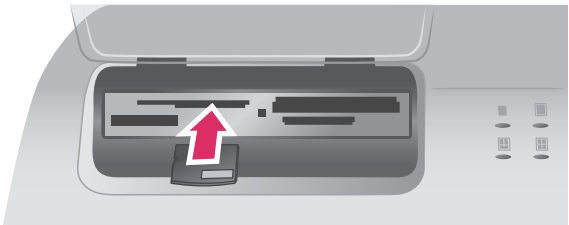
Geheugenkaart	Sleuf	Plaatsingsprocedure voor de geheugenkaart
		
Secure Digital 	Sleuf rechtsonder	<ul style="list-style-type: none">• De hoek met de inkeping bevindt zich aan de rechterkant.• Zorg ervoor dat de metalen contactpunten naar beneden gericht zijn. 
SmartMedia 	Boven in dubbele sleuf linksboven	<ul style="list-style-type: none">• De hoek met de inkeping bevindt zich aan de linkerkant.• Zorg ervoor dat de metalen contactpunten naar beneden gericht zijn. 
xD-Picture Card 	Rechtsonder in dubbele sleuf linksboven	<ul style="list-style-type: none">• De gebogen zijde van de kaart is naar u toe gericht.• Zorg ervoor dat de metalen contactpunten naar beneden gericht zijn. 

Een geheugenkaart verwijderen

Wacht totdat het lampje van de geheugenkaart stopt met knipperen en verwijder de geheugenkaart vervolgens voorzichtig uit de printer.



Let op Trek de geheugenkaart niet uit de sleuf zolang het lampje in kwestie knippert. Als het lampje knippert, betekent dit dat de printer de geheugenkaart benadert. Wanneer u een geheugenkaart verwijdert terwijl deze wordt gebruikt, kunnen de printer en de geheugenkaart, of de gegevens op de geheugenkaart, beschadigd raken.

3 Foto's afdrukken zonder computer

Met de HP Photosmart 8400 series printer kunt u foto's selecteren, verbeteren en afdrukken zonder dat u de computer aan hoeft te zetten. Zodra u de printer hebt ingesteld aan de hand van de instructies in het *Introductieboekje*, kunt u een geheugenkaart in de printer of een USB-flashstation in de camerapoort plaatsen en de foto's afdrukken met de knoppen op het bedieningspaneel van de printer.





U kunt ook foto's rechtstreeks vanaf een digitale camera afdrukken. Zie *Foto's afdrukken vanaf een digitale camera* voor meer informatie.

Voer de volgende stappen uit om foto's vanaf een geheugenkaart of USB-flashstation af te drukken

<p>Stap 1 Plaats een geheugenkaart in een geheugenkaartsleuf (zie afbeelding), of een USB-flashstation in de camerapoort. Zie Geheugenkaarten plaatsen.</p>	
<p>Stap 2 Fotopapier laden Zie Papier plaatsen.</p>	
<p>Stap 3 Plaats de juiste inktpatronen Zie Inktpatronen plaatsen.</p>	
<p>Stap 4 Selecteer een fotolayout. Zie Een foto layout selecteren.</p>	
<p>Stap 5 Bekijk de foto's die op de geheugenkaart staan en kies de foto's die u wilt afdrukken Zie Kiezen welke foto's u wilt afdrukken.</p>	

(vervolg)

Voer de volgende stappen uit om foto's vanaf een geheugenkaart of USB-flashstation af te drukken

<p>Stap 6</p> <p>Selecteer de foto's die u wilt afdrukken</p> <p>Zie Foto's voor afdrukken selecteren.</p>	
<p>Stap 7</p> <p>Verbeter de kwaliteit van de foto's</p> <p>Zie Fotokwaliteit verbeteren.</p>	
<p>Stap 8</p> <p>Laat uw fantasie de vrije loop!</p> <p>Zie Creatief afdrukken.</p>	
<p>Stap 9</p> <p>Druk de foto's af</p> <p>Zie Foto's afdrukken.</p>	

Een foto layout selecteren

Druk op **Layout** op de printer om een layout te selecteren voor de foto's die u wilt afdrukken. Alle foto's die met het bedieningspaneel van de printer zijn geselecteerd worden in deze layout afgedrukt. Het werkelijke formaat van de afdrukken is afhankelijk van de grootte van het papier dat u in de printer laadt. De afmetingen worden in de onderstaande tabel beschreven.

Papierformaat:	Layout	Fotoformaat
<ul style="list-style-type: none"> ● 10x15 cm ● 4x6 inch 	1 per pagina (zonder rand)	<ul style="list-style-type: none"> ● 10x15 cm ● 4x6 inch
5x7 inch	1 per pagina (zonder rand)	5x7 inch
<ul style="list-style-type: none"> ● A4 ● 8,5x11 inch 	1 per pagina (zonder rand)	<ul style="list-style-type: none"> ● A4 ● 8,5x11 inch
<ul style="list-style-type: none"> ● A4 ● 8,5x11 inch 	1 per pagina (met rand)	<ul style="list-style-type: none"> ● 20x25 cm ● 8x10 inch

(vervolg)

Papierformaat:	Layout	Fotoformaat
<ul style="list-style-type: none">• A4• 8,5x11 inch	2 per pagina	<ul style="list-style-type: none">• 13x18 cm• 5x7 inch
<ul style="list-style-type: none">• A4• 8,5x11 inch	3 per pagina	<ul style="list-style-type: none">• 10x15 cm• 4x6 inch
<ul style="list-style-type: none">• A4• 8,5x11 inch	4 per pagina	<ul style="list-style-type: none">• 9x13 cm• 3,5x5 inch
8,5x11 inch	9 per pagina	2,5x3,25 inch

Opmerking De foto's worden mogelijk gedraaid om deze aan de afdruklayout aan te passen.

Selecteer de gewenste afdruklayout met de knop Layout.	Beschrijving
	<p>Afdruklayouts (rij 1)</p> <ol style="list-style-type: none">1 Eén foto per vel, zonder rand2 Eén foto per vel, met witte rand3 Twee foto's per vel <p>Afdruklayouts (rij 2)</p> <ol style="list-style-type: none">1 Drie foto's per vel2 Vier foto's per vel3 Negen foto's per vel

Kiezen welke foto's u wilt afdrukken

U kunt bepalen welke foto's u wilt afdrukken door de foto's te bekijken op het scherm van de printer of door een foto-index of voorbeeldvel af te drukken.

Gebruik een van de volgende opties om te bepalen welke foto's u wilt afdrukken

<p>Foto's bekijken op het printerscherm</p> <p>U kunt de foto's stuk voor stuk of met negen foto's tegelijk op het printerscherm bekijken.</p>	<p>Zo bekijkt u foto's een voor een:</p> <ol style="list-style-type: none">1 Plaats een geheugenkaart.2 Druk op de fotoselectiepijlen ◀ of ▶. Houd de pijlknoppen ingedrukt als u de foto's snel achter elkaar wilt weergeven. Wanneer u bij de laatste foto in de reeks bent aangekomen, springt u weer naar de eerste of de laatste foto (afhankelijk van de richting waarin u bladert) en kunt u verder bladeren. <p>Zo bekijkt u foto's met negen tegelijk:</p> <ol style="list-style-type: none">1 Plaats een geheugenkaart.
---	---

Gebruik een van de volgende opties om te bepalen welke foto's u wilt afdrukken

	<p>2 Druk op OK om negen foto's tegelijk weer te geven en gebruik de navigatiepijlen om door de foto's te bladeren.</p> <p>Als u deze weergavemodus wilt beëindigen en foto's een voor een wilt bekijken, drukt u op de knop Zoomen.</p> <p>Tip Het bladeren door de foto's gaat sneller als u de fotoselectiepijlen ◀ of ▶ indrukt en vasthoudt. Wanneer u bij de laatste foto in de reeks bent aangekomen, springt u weer naar de eerste of de laatste foto (afhankelijk van de richting waarin u bladert) en kunt u verder bladeren.</p>
<p>In een foto-index</p> <p>Op een foto-index worden genummerde, verkleinde weergaven weergegeven van alle foto's op de geheugenkaart, tot maximaal 2000 foto's. Gebruik gewoon papier in plaats van fotopapier als u kosten wilt besparen.</p> <p>Een foto-index kan uit verscheidene pagina's bestaan.</p>	<p>Zo drukt u een foto-index af:</p> <ol style="list-style-type: none"> 1 Plaats een geheugenkaart. 2 Plaats meerdere vellen gewoon papier in de hoofdlade en trek de schuifknop van de fotolade naar u toe. 3 Druk op Menu. 4 Selecteer Afdrukopties en druk op OK. 5 Selecteer Indexpagina afdrukken en druk vervolgens op OK.
<p>Een voorbeeldvel afdrukken</p> <p>Een voorbeeldvel bevat verkleinde weergaven (miniaturen) van alle foto's die op een geheugenkaart zijn opgeslagen. Anders dan bij een foto-index kunt u op een voorbeeldvel de foto's selecteren die u wilt afdrukken, het aantal exemplaren opgeven dat u wilt afdrukken en de layout opgeven.</p>	<p>Zo drukt u een voorbeeldvel af:</p> <ol style="list-style-type: none"> 1 Plaats een geheugenkaart. 2 Plaats meerdere vellen gewoon papier in de hoofdlade en trek de schuifknop van de fotolade naar u toe. 3 Druk op Menu. 4 Selecteer Afdrukopties en druk op OK. 5 Selecteer Voorbeeldvel afdrukken en druk op OK. 6 Selecteer een van de volgende opties: <ul style="list-style-type: none"> – Selecteer Nieuwe foto's als u een voorbeeldvel wilt afdrukken van alle foto's die u nog niet via het bedieningspaneel hebt afgedrukt. Druk vervolgens op de knop OK. – Selecteer Alles afdrukken als u een voorbeeldvel wilt afdrukken van alle foto's op de geheugenkaart. Druk vervolgens op de knop OK. 7 Druk op OK.

(vervolg)

Gebruik een van de volgende opties om te bepalen welke foto's u wilt afdrucken

Opmerking Als het voorbeeldvel uit verschillende pagina's bestaat, plaatst u de vellen in omgekeerde volgorde, zodat ze allemaal door de printer kunnen worden gescand.

Zie Foto's voor afdrucken selecteren en Foto's afdrucken voor meer informatie.

Foto's voor afdrucken selecteren

Optie	Stappen
Een foto selecteren	<ol style="list-style-type: none">1 Plaats een geheugenkaart.2 Druk op de fotoselectiepijlen ◀ of ▶ om de gewenste foto weer te geven.3 Druk op Foto's selecteren <input checked="" type="checkbox"/> om de weergegeven foto te selecteren. Onder in de foto verschijnt een vinkje.4 Herhaal stap 2 en 3 als u nog meer foto's wilt selecteren.
Meerdere exemplaren van een foto selecteren	<ol style="list-style-type: none">1 Plaats een geheugenkaart.2 Druk op de fotoselectiepijlen ◀ of ▶ om de gewenste foto weer te geven.3 Druk voor elk af te drukken exemplaar van de geselecteerde foto één keer op Foto's selecteren <input checked="" type="checkbox"/>. <p>Onder in de foto wordt weergegeven hoe vaak de foto is geselecteerd. Als een foto bijvoorbeeld twee keer is geselecteerd, wordt x2 weergegeven.</p>
De selectie van een foto opheffen Als u de selectie van een foto opheft, worden alle wijzigingen die u voor die foto aan de	<ol style="list-style-type: none">1 Druk op de fotoselectiepijlen ◀ of ▶ om de foto weer te geven waarvoor u de selectie wilt opheffen.2 Druk op Annuleren om de afdrukselectie van de weergegeven foto op te heffen.

(vervolg)

Optie	Stappen
<p>afdrukinstellingen hebt aangebracht verwijderd.</p> <p>Opmerking Bij het opheffen van de selectie van een foto wordt de foto niet van de geheugenkaart verwijderd.</p>	<p>Als een foto meerdere keren is geselecteerd, wordt het aantal selecties telkens als u op Annuleren drukt met één verminderd.</p>
<p>De selectie van alle foto's opheffen</p>	<ol style="list-style-type: none"> 1 Druk op de fotoselectiepijlen ◀ of ▶ tot een foto wordt weergegeven die niet is geselecteerd (een foto zonder vinkje onderin). 2 Druk meermaals op Annuleren tot een bericht op het printerscherm wordt weergegeven waarin u wordt gevraagd of u de selectie van alle foto's wilt opheffen. 3 Selecteer Ja en druk op OK.
<p>Foto's selecteren op een voorbeeldvel</p> <p>Wanneer u een voorbeeldvel hebt afgedrukt, kunt u hierop de foto's selecteren die u wilt afdrukken.</p> <p>Zie <i>Zo drukt u een voorbeeldvel af</i>: voor informatie over het afdrukken van een voorbeeldvel.</p>	<ol style="list-style-type: none"> 1 Selecteer de gewenste foto's door het rondje onder aan elke foto met een donkere pen in te kleuren. 2 Selecteer het aantal afdrukken van elke foto door het gedeelte voor het aantal exemplaren in te vullen. In het gedeelte voor het aantal exemplaren kunt u maar één keuze invullen. 3 Selecteer een afdruklayout voor de foto in het layoutgedeelte. U kunt maar één keuze invullen. <p>Als u het voorbeeldvel hebt ingevuld, scant u het om de geselecteerde foto's af te drukken. Zie <i>Foto's afdrukken</i> voor informatie over het scannen van het voorbeeldvel.</p>

Fotokwaliteit verbeteren

Met de printer kunt u de kwaliteit van een foto die vanaf een geheugenkaart wordt afgedrukt op verschillende manieren verbeteren. Dit zijn afdrukinstellingen waardoor de oorspronkelijke foto niet wordt gewijzigd. De instellingen zijn alleen van invloed op het afdrukken.

Probleem	Procedure
<p>Rode ogen in foto's met flits</p>	<p>Rode ogen in foto's verwijderen of verminderen:</p> <ol style="list-style-type: none"> 1 Druk op de fotoselectiepijlen ◀ of ▶ om de foto weer te geven die u wilt verbeteren. 2 Druk op Menu.

(vervolg)

Probleem	Procedure
	<ol style="list-style-type: none">3 Selecteer Bewerken en druk op OK.4 Selecteer Rode ogen verwijderen en druk op OK.
Foto's met onvoldoende helderheid	<p>Zo past u de helderheid van een foto aan:</p> <ol style="list-style-type: none">1 Druk op de fotoselectiepijlen ◀ of ▶ om de foto weer te geven die u wilt verbeteren.2 Druk op Menu.3 Selecteer Bewerken en druk op OK.4 Selecteer Fotohelderheid en druk op OK.5 Gebruik de fotoselectiepijlen om het juiste helderheidsniveau voor foto's in te stellen en druk op OK.
Onscherpe foto's Deze voorkeur is van invloed op alle foto's die worden afgedrukt.	<p>Automatisch scherpstellen, voor het helderder en scherper weergeven van foto's:</p> <ol style="list-style-type: none">1 Druk op Menu.2 Selecteer Voorkeuren en druk op OK.3 Selecteer SmartFocus en druk op OK.4 Selecteer Aan en druk op OK.
Slecht belichte foto's en foto's met weinig contrast Deze voorkeur is van invloed op alle foto's die worden afgedrukt.	<p>Een digitale flitser op een foto toepassen:</p> <ol style="list-style-type: none">1 Druk op Menu.2 Selecteer Voorkeuren en druk op OK.3 Selecteer Digitale flitser en druk op OK.4 Selecteer Aan en druk op OK.
Videoclips van slechte kwaliteit Deze voorkeur is van invloed op alle foto's die worden afgedrukt.	<p>De kwaliteit van videoactiefdrucken verbeteren:</p> <ol style="list-style-type: none">1 Druk op Menu.2 Selecteer Voorkeuren en druk op OK.3 Selecteer Videoverbetering en druk op OK.4 Selecteer Aan en druk op OK.

Creatief afdrukken

De printer is uitgerust met diverse hulpmiddelen en effecten waarmee u foto's op een creatieve manier kunt afdrukken. De oorspronkelijke foto blijft ongewijzigd als u van deze afdrukinstellingen gebruikmaakt. De instellingen zijn alleen van invloed op het afdrukken.

Optie	Stappen
Foto's bijsnijden Druk op Zoomen om de zoommodus in te schakelen,	<ol style="list-style-type: none">1 Druk op de fotoselectiepijlen ◀ of ▶ om de foto weer te geven die u wilt bijsnijden.

Optie	Stappen
<p>waarin u de vergrotingsfactor met 0,25x kunt verhogen of verlagen. De maximale vergrotingsfactor is 5,0x.</p>	<p>2 Druk op Zoomen om de zoommodus in te schakelen, waarin u de vergrotingsfactor met 0,25x kunt verhogen of verlagen.</p> <p>3 Druk op de fotoselectiepijl ► om de vergrotingsfactor met 0,25x te verhogen.</p> <p>Opmerking Als door af te drukken met de geselecteerde vergroting de afdrukkwaliteit merkbaar verslechtert, verandert de kleur van het bijsnijvak van groen in geel.</p> <p>Druk op de fotoselectiepijl ◀ om de vergrotingsfactor met 0,25x te verlagen. De minimale vergrotingsfactor is 1,0x.</p> <p>4 Op ieder niveau van vergroting kunt u met de fotoselectiepijlen het bijsnijvak binnen de foto naar links, naar rechts, omhoog of omlaag verplaatsen. Druk op Draaien om het bijsnijvak 90 graden met de wijzers van de klok mee te draaien.</p> <p>5 Druk op OK als het gedeelte dat u wilt afdrukken zich in het bijsnijvak bevindt.</p> <p>De oorspronkelijke foto wordt door het bijsnijden niet gewijzigd. Het is alleen van invloed op het afdrukken.</p>
<p>Een decoratieve rand toevoegen</p> <p>U hebt de keuze uit een reeks verschillende kleuren en patronen om een opvallende rand te maken.</p>	<p>1 Druk op de fotoselectiepijlen ◀ of ► om de foto weer te geven waaraan u een rand wilt toevoegen.</p> <p>2 Druk op Menu.</p> <p>3 Selecteer Bewerken en druk op OK.</p> <p>4 Selecteer Rand toevoegen en selecteer OK.</p> <p>5 Gebruik de pijlen van de knop Foto's selecteren om het randpatroon te selecteren dat u wilt gebruiken en druk op OK.</p> <p>6 Gebruik de pijlen van de knop Foto's selecteren om de gewenste randkleur te markeren en druk op OK.</p> <p>De foto verschijnt inclusief rand op het printerscherm. Dit effect heeft geen invloed op de oorspronkelijke foto. Het is alleen van invloed op het afdrukken.</p>
<p>Een kleureffect toevoegen</p> <p>U kunt de printer zo instellen dat het kleureffect dat op een</p>	<p>1 Druk op de fotoselectiepijlen ◀ of ► om de foto weer te geven waaraan u een kleureffect wilt toevoegen.</p> <p>2 Druk op Menu.</p>

(vervolg)

Optie	Stappen
<p>foto wordt toegepast, wordt gewijzigd van Geen effect (standaard) in Zwart-wit, Sepia, Antiek, Solariseren, Metallic, Roodfilter, Groenfilter of Blauwfilter.</p> <p>Met het kleureffect Sepia worden foto's in bruintinten afgedrukt, zodat ze eruitzien als foto's die begin 1900 zijn gemaakt. Met het kleureffect Antiek worden de foto's ook in bruintinten afgedrukt, maar worden enkele lichte kleuren toegevoegd, zodat het lijkt alsof ze met de hand zijn ingekleurd. Met het effect Solariseren worden de tonen in een afbeelding omgekeerd, wat een dramatisch effect geeft. Met Metallic wordt een metaalachtige glans toegevoegd aan kleuren in een afbeelding. De kleurfilters lijken op de lensfilters die in de traditionele fotografie worden gebruikt.</p>	<ol style="list-style-type: none">3 Selecteer Bewerken en druk op OK.4 Selecteer Kleureffect toevoegen en druk op OK.5 Selecteer een kleureffect en druk op OK. <p>Op het printerscherm wordt de foto weergegeven met het geselecteerde kleureffect. Dit effect heeft geen invloed op de oorspronkelijke foto. Het is alleen van invloed op het afdrukken.</p>
<p>Afdrukken zonder randen maken</p> <p>U kunt instellen dat de foto's zonder rand worden afgedrukt.</p>	<p>→ Druk op de knop Layout om het pictogram Eén foto per vel, zonder rand te selecteren.</p> <p>Gebruik hiervoor alleen fotopapier. Als u gewoon papier gebruikt, worden de foto's ondanks de instelling toch met een smalle witte rand afgedrukt, om papierstoringen te voorkomen.</p>
<p>Een datum- en tijdaanduiding aan uw afdrukken toevoegen</p> <p>U kunt op de voorzijde van foto's een aanduiding afdrukken die aangeeft wanneer de foto is genomen. Deze voorkeur is van invloed op alle afdrukken.</p>	<ol style="list-style-type: none">1 Druk op Menu.2 Selecteer Voorkeuren en druk op OK.3 Selecteer Datum/tijd en druk op OK.4 Selecteer een van de volgende soorten datum- en tijdaanduiding:<ul style="list-style-type: none">– Datum/tijd– Alleen datum– Uit5 Druk op OK. <p>Als u de foto wijzigt op een computer en vervolgens de wijzigingen opslaat, gaan de</p>

(vervolg)

Optie	Stappen
	oorspronkelijke datum- en tijdgegevens verloren. Als u echter via het bedieningspaneel van de printer wijzigingen in de foto aanbrengt, heeft dit geen invloed op de datum- en tijdgegevens.
<p>Afdrukkwaliteit wijzigen</p> <p>U kunt de afdrukkwaliteit van de foto's wijzigen. De standaardinstelling voor de afdrukkwaliteit is Beste. Deze instelling zorgt voor fotoafdrukken van de hoogste kwaliteit. Bij gebruik van de instelling Normaal wordt er minder inkt gebruikt en wordt er sneller afgedrukt.</p>	<p>De afdrukkwaliteit wijzigen naar Normaal voor één afdruktaak:</p> <ol style="list-style-type: none"> 1 Druk op Menu. 2 Selecteer Extra en druk op OK. 3 Selecteer Afdrukkwaliteit en druk op OK. 4 Selecteer Normaal en druk op OK. <p>Nadat de afdruktaak is voltooid, wordt de afdrukkwaliteit opnieuw op Beste ingesteld.</p>
<p>Een diavoorstelling bekijken</p> <p>U kunt alle foto's op een geheugenkaart een voor een bekijken in de vorm van een diavoorstelling.</p> <p>Het bekijken van een diavoorstelling op het printerscherm heeft geen invloed op ingestelde fotoselecties of opgegeven afdrুকinstellingen.</p>	<p>Een diavoorstelling bekijken op het printerscherm:</p> <ol style="list-style-type: none"> 1 Druk op Menu. 2 Selecteer Extra en druk op OK. 3 Selecteer Diavoorstelling en druk op OK. <p>Druk op OK om de diavoorstelling te onderbreken of te hervatten. Druk op Annuleren om de diavoorstelling te beëindigen.</p>

Foto's afdrukken

U kunt foto's op verschillende manieren afdrukken zonder de computer te gebruiken:

- Plaats een geheugenkaart met foto's in een van de geheugenkaartsleuven van de printer.
- Plaats een USB-flashstation dat foto's bevat in de camerapoort aan de voorkant van de printer.
- Sluit een HP direct-printing digitale camera aan op de USB-poort aan de achterkant van de printer.
- Sluit een PictBridge digitale camera aan op de camerapoort aan de voorkant van de printer.
- Installeer de optionele HP Bluetooth®-adapter voor draadloos afdrukken en gebruik de draadloze technologie van Bluetooth om rechtstreeks vanaf een digitale camera af te drukken.
- Ontvang HP Instant Share-foto's en druk ze af als de printer is aangesloten op een Ethernet-netwerk.

Foto's afdrukken van een geheugenkaart of USB-flashstation

U kunt foto's afdrukken van een geheugenkaart of USB-flashstation door de kaart in de printer of het flashstation in de camerapoort te plaatsen en via het regelpaneel van de printer foto's te bekijken, selecteren, verbeteren en afdrukken. U kunt ook met een camera geselecteerde foto's (foto's die u op een digitale camera hebt aangewezen om af te drukken) rechtstreeks vanaf een geheugenkaart afdrukken. Als u met de camera videoclips kunt opnemen, kunt u deze op het printerscherm bekijken en daar ook afzonderlijke frames selecteren om af te drukken.

Afdrukken vanaf een geheugenkaart of USB-flashstation is snel en eenvoudig, en de batterijen van de digitale camera raken hierdoor niet leeg. Als uw foto's op een USB-flashstation staan, plaatst u deze in de camerapoort aan de voorkant van de printer waar in de volgende instructies staat dat u een geheugenkaart in een sleuf moet plaatsen.

Optie	Voer de volgende stappen uit:
<p>Eén foto afdrukken</p> <p>Controleer voor u begint of de geheugenkaart in de printer is geplaatst en of de te gebruiken papierlade is geactiveerd en is gevuld met het juiste papier.</p>	<ol style="list-style-type: none">1 Druk op de knop Layout om een fotolayout te selecteren.2 Druk op de fotoselectiepijlen ◀ of ▶ om de foto weer te geven die u wilt afdrukken.3 Druk op Foto's selecteren <input checked="" type="checkbox"/> om de foto te selecteren.4 Indien gewenst kunt u de afdrukinstellingen voor de geselecteerde foto wijzigen, zoals beschreven in Creatief afdrukken en Fotokwaliteit verbeteren.5 Druk op Afdrukken om de foto af te drukken.
<p>Meerdere foto's afdrukken</p> <p>Controleer voor u begint of de geheugenkaart in de printer is geplaatst en of de te gebruiken papierlade is geactiveerd en is gevuld met het juiste papier.</p>	<ol style="list-style-type: none">1 Druk op de knop Layout om de fotolayout te selecteren.2 Druk op de fotoselectiepijlen ◀ of ▶ om de foto's weer te geven die u wilt afdrukken.3 Als de foto die u wilt afdrukken op het printerscherm wordt weergegeven, drukt u op Foto's selecteren <input checked="" type="checkbox"/> om de foto te selecteren.4 Indien gewenst kunt u de afdrukinstellingen voor de geselecteerde foto wijzigen, zoals beschreven in Creatief afdrukken en Fotokwaliteit verbeteren.5 Herhaal stap 4, 5 en 6 als u nog meer foto's wilt selecteren.6 Als u alle foto's hebt geselecteerd die u wilt afdrukken en eventuele wijzigingen in de afdrukinstellingen hebt aangebracht, drukt u op Afdrukken.
<p>Meerdere exemplaren van een foto afdrukken</p>	<ol style="list-style-type: none">1 Druk op de knop Layout om de fotolayout te selecteren.

(vervolg)

Optie	Voer de volgende stappen uit:
<p>Controleer voor u begint of de geheugenkaart in de printer is geplaatst en of de te gebruiken papierlade is geactiveerd en is gevuld met het juiste papier.</p>	<ol style="list-style-type: none"> 2 Druk op de fotoselectiepijlen ◀ of ▶ om de foto weer te geven die u wilt afdrukken. 3 Druk voor elk af te drukken exemplaar van de geselecteerde foto één keer op Foto's selecteren ✓. 4 Indien gewenst kunt u de afdrুকinstellingen voor de geselecteerde foto wijzigen, zoals beschreven in Creatief afdrukken en Fotokwaliteit verbeteren. 5 Druk op Afdrukken.
<p>Alle foto's op de geheugenkaart afdrukken</p> <p>Controleer voor u begint of de geheugenkaart in de printer is geplaatst en of de te gebruiken papierlade is geactiveerd en is gevuld met het juiste papier.</p>	<ol style="list-style-type: none"> 1 Druk op de knop Layout om een fotolayout te selecteren. 2 Druk op Menu. 3 Selecteer Afdrukopties en druk op OK. 4 Selecteer Alles afdrukken en druk op OK om alle foto's op de geheugenkaart af te drukken. Het eerste frame van elke videoclip op de geheugenkaart wordt ook afgedrukt.
<p>Een ononderbroken reeks foto's afdrukken</p> <p>Controleer voor u begint of de geheugenkaart in de printer is geplaatst en of de te gebruiken papierlade is geactiveerd en is gevuld met het juiste papier.</p>	<ol style="list-style-type: none"> 1 Druk op de knop Layout om een fotolayout te selecteren. 2 Druk op Menu. 3 Selecteer Afdrukopties en druk op OK. 4 Selecteer Afdrukbereik en druk op OK. 5 Druk op de fotoselectiepijlen ◀ of ▶ totdat de eerste foto die u wilt afdrukken links op het printerscherm verschijnt. Druk vervolgens op OK. 6 Druk op de fotoselectiepijlen ◀ of ▶ totdat de laatste foto die u wilt afdrukken rechts op het printerscherm verschijnt. Druk vervolgens op OK. De geselecteerde reeks foto's wordt afgedrukt. Het eerste frame van elke videoclip in het geselecteerde bereik wordt ook afgedrukt.
<p>Nieuwe foto's afdrukken</p> <p>U kunt desgewenst alle "nieuwe" foto's afdrukken die op een geheugenkaart zijn opgeslagen. "Nieuwe" foto's zijn foto's die nog nooit zijn afgedrukt via het bedieningspaneel van de printer.</p>	<ol style="list-style-type: none"> 1 Druk op de knop Layout om een fotolayout te selecteren. 2 Druk op Menu. 3 Selecteer Afdrukopties en druk op OK. 4 Selecteer Nieuwe afdrukken en druk op OK. Het eerste frame van elke nieuwe videoclip wordt ook afgedrukt. De printer blijft deze foto's als "nieuw" beschouwen tot u de geheugenkaart verwijdert.

(vervolg)

Optie	Voer de volgende stappen uit:
<p>Als u de foto's via een computer afdruckt of bewerkt, kan het zijn dat de codes die de printer toevoegt om foto's te markeren die via het bedieningspaneel zijn afgedrukt, verloren gaan. Hierdoor kunnen eerder afgedrukte foto's weer voor nieuwe foto's worden aangezien.</p> <p>Controleer voor u begint of de geheugenkaart in de printer is geplaatst en of de te gebruiken papierlade is geactiveerd en is gevuld met het juiste papier.</p>	
<p>Geselecteerde foto's afdrukken op een voorbeeldvel</p> <p>Nadat u het voorbeeldvel hebt ingevuld zoals is beschreven in <i>Foto's voor afdrukken selecteren</i>, kunt u het vel scannen om de geselecteerde foto's af te drukken. Controleer vóór het scannen van het voorbeeldvel of dezelfde geheugenkaart wordt gebruikt als waarvan het voorbeeldvel is afgedrukt.</p>	<ol style="list-style-type: none">1 Controleer of de geheugenkaart in de printer is geplaatst.2 Druk op Menu.3 Selecteer Afdrukopties en druk op OK.4 Selecteer Voorbeeldvel scannen en druk op OK.5 Plaats het voorbeeldvel in de hoofdpapierlade met de gedrukte zijde naar beneden en de met bovenkant van de pagina het dichtst bij de printer. Als het voorbeeldvel uit verschillende pagina's bestaat, plaatst u de vellen in omgekeerde volgorde, zodat ze allemaal door de printer kunnen worden gescand.6 Druk op OK om te beginnen met scannen.7 Als in een bericht op het printerscherm wordt weergegeven dat u papier moet laden, plaatst u fotopapier in de hoofdlade of de fotolade en controleert u of de lade is ingeschakeld.8 Druk op OK om de foto's af te drukken die u op het voorbeeldvel hebt geselecteerd. <p>Voor de foto's die vanaf een voorbeeldvel worden afgedrukt, worden de standaardafdrukinstellingen gebruikt. Eventuele instellingen die op de foto's zijn toegepast, zoals bijsnijden, kleureffecten en decoratieve randen, worden genegeerd.</p>
<p>Foto's afdrukken van videoclips</p>	<ol style="list-style-type: none">1 Druk op de knop Layout om een fotolayout te selecteren.

Optie	Voer de volgende stappen uit:
<p>U kunt videoclips op het printerscherm bekijken en afzonderlijke frames selecteren en afdrucken.</p> <p>Als u een geheugenkaart met een videoclip voor de eerste keer in de printer plaatst, wordt het eerste frame van de clip gebruikt om de clip op het printerscherm weer te geven.</p> <p>De printer ondersteunt de volgende video-indelingen:</p> <ul style="list-style-type: none"> • Motion-JPEG AVI • Motion-JPEG QuickTime • MPEG-1 <p>Videoclips met andere indelingen worden door de printer genegeerd.</p> <p>Controleer voor u begint of de geheugenkaart in de printer is geplaatst en of de te gebruiken papierlade is geactiveerd en is gevuld met het juiste papier.</p>	<ol style="list-style-type: none"> 2 Druk op de fotoselectiepijlen ◀ of ▶ om de videoclip weer te geven die u wilt afdrucken. 3 Druk op OK om de videoclip af te spelen. U kunt de video tijdens het afspelen vooruit spoelen door de navigatiepijl ▶ ingedrukt te houden. 4 Druk op OK om de video tijdens het afspelen te onderbreken. U kunt de video vertraagd afspelen door de navigatiepijl ▶ ingedrukt te houden, terwijl het afspelen is onderbroken. 5 U selecteert het weergegeven videoframe door op Foto's selecteren <input checked="" type="checkbox"/> te drukken. 6 Druk op Afdrukken om te beginnen met afdrucken.
<p>Videoactiefoto's afdrucken</p> <p>Een videoactiefoto is een reeks van negen automatisch geselecteerde frames uit een videoclip.</p>	<ol style="list-style-type: none"> 1 Plaats een geheugenkaart met een of meer videoclips. 2 Plaats voldoende fotopapier en controleer of de gewenste fotolade is ingeschakeld. 3 Druk op Menu. 4 Selecteer Afdrukopties en druk op OK. 5 Selecteer Videoactieafdrukken en druk op OK. 6 Druk op de fotoselectiepijlen ◀ of ▶ om de videoclip te markeren die u wilt afdrucken. 7 Druk op Foto's selecteren <input checked="" type="checkbox"/> en vervolgens op Afdrukken.
<p>Via de camera geselecteerde foto's vanaf een geheugenkaart afdrucken</p> <p>Wanneer u een digitale camera gebruikt om foto's te selecteren om af te drukken, wordt een DPOF-bestand</p>	<ol style="list-style-type: none"> 1 Gebruik de digitale camera om de foto's te selecteren die u wilt afdrucken. Raadpleeg de documentatie bij de camera voor meer informatie. 2 Als u met de camera de fotolayout standaard kiest, kunt u met de knop Layout op de printer een fotolayout selecteren. Als u met de camera een andere fotolayout selecteert dan standaard, worden de foto's

(vervolg)

Optie	Voer de volgende stappen uit:
<p>(Digital Print Order Format) gemaakt waarin wordt aangegeven welke foto's zijn geselecteerd. De printer kan bestanden met de indeling DPOF 1.0 en 1.1 rechtstreeks van een geheugenkaart lezen.</p>	<p>altijd in de met de camera geselecteerde layout afgedrukt, onafhankelijk van de printerinstelling.</p> <ol style="list-style-type: none"><li data-bbox="580 256 1103 309">3 Plaats voldoende fotopapier en controleer of de gewenste fotolade is ingeschakeld.<li data-bbox="580 314 1081 366">4 Verwijder de geheugenkaart uit de digitale camera en plaats deze in de printer.<li data-bbox="580 371 1103 487">5 Selecteer Ja als u in een bericht op het printerscherm wordt gevraagd of u de via de camera geselecteerde foto's wilt afdrukken. Druk vervolgens op OK. <p>De foto's die u met de camera hebt geselecteerd worden afgedrukt.</p> <p>Als de printer niet alle met de camera geselecteerde foto's op de geheugenkaart kan vinden of lezen, worden alleen de foto's afgedrukt die wel gelezen kunnen worden.</p> <p>Na het afdrukken wordt het DPOF-bestand gewist en wordt de markering van de foto's opgeheven.</p>
Stoppen met afdrukken	Druk op Annuleren om een taak die wordt afgedrukt af te breken.

Foto's afdrukken vanaf een digitale camera

U kunt foto's afdrukken door een HP direct-printing digitale camera rechtstreeks op de printer aan te sluiten met een USB-kabel. Als u een digitale camera hebt met draadloze Bluetooth-mogelijkheden, kunt u de optionele HP Bluetooth®-adapter voor draadloos afdrukken in de printer plaatsen en de foto's draadloos naar de printer verzenden.

Wanneer u vanaf de digitale camera afdrukt, worden de afdrukinstellingen gebruikt die u op de camera hebt geselecteerd. Raadpleeg de documentatie bij de camera voor meer informatie.

Cameratype	Stappen
<p>Digitale camera met draadloze Bluetooth-technologie</p> <p>Als u een digitale camera hebt met draadloze Bluetooth-mogelijkheden, kunt u de optionele HP Bluetooth®-adapter voor draadloos afdrukken aanschaffen en via een draadloze Bluetooth-</p>	<ol style="list-style-type: none"><li data-bbox="580 1234 1126 1315">1 Stel de Bluetooth-opties voor de printer in met het Bluetooth-menu op het printerscherm. Zie Printermenu voor meer informatie.<li data-bbox="580 1321 1097 1402">2 Plaats voldoende fotopapier in de printer en controleer of de gewenste fotolade is ingeschakeld.<li data-bbox="580 1407 1118 1489">3 Plaats de HP Bluetooth®-adapter voor draadloos afdrukken in de camerapoort op de voorkant van de printer.

(vervolg)

Cameratype	Stappen
<p>verbinding foto's vanaf de camera afdrukken.</p> <p>U kunt ook afdrukken vanaf andere apparaten met draadloze Bluetooth-technologie, zoals PDA's en mobiele telefoons. Zie Aansluiten op andere apparatuur voor meer informatie.</p>	<p>4 Het lampje op de adapter knippert als het apparaat klaar is om gegevens te ontvangen.</p> <p>Verzend de foto's naar de printer volgens de instructies in de documentatie bij de digitale camera.</p>
<p>Digitale camera met PictBridge-technologie</p>	<ol style="list-style-type: none"> 1 Zet de PictBridge-camera aan en selecteer de foto's die u wilt afdrukken. 2 Plaats voldoende fotopapier in de printer en controleer of de gewenste fotolade is ingeschakeld. 3 Controleer of de camera in de PictBridge-modus staat en sluit de camera met behulp van de bijbehorende USB-kabel aan op de camerapoort op de voorzijde van de printer. Zodra de printer de PictBridge-camera herkent, worden de geselecteerde foto's automatisch afgedrukt.
<p>HP direct-printing digitale camera</p>	<ol style="list-style-type: none"> 1 Zet de HP direct-printing camera aan en selecteer de foto's die u wilt afdrukken. 2 Sluit de digitale camera aan op de USB-poort aan de achterkant van de printer met behulp van de USB-kabel die bij de camera is geleverd. 3 Plaats voldoende fotopapier in de printer en controleer of de gewenste fotolade is ingeschakeld. 4 Volg de instructies op het scherm van de camera.

Afdrukken vanuit HP Instant Share

U kunt ook foto's afdrukken die u via HP Instant Share ontvangt op een printer in een netwerk.

Optie...	Stappen
<p>Foto's afdrukken die u hebt ontvangen via HP Instant Share</p> <p>Als de printer is aangesloten op een Ethernet-netwerk, kunnen andere gebruikers van HP Instant Share</p>	<ol style="list-style-type: none"> 1 Druk op HP Instant Share. 2 Selecteer Ontvangen en druk op OK. 3 Selecteer de HP Instant Share-verzameling die u wilt bekijken en druk op OK.

(vervolg)

Optie...	Stappen
<p>HP Instant Share-verzamelingen (berichten met een of meer foto's als bijlage) rechtstreeks naar de printer verzenden, waar u ze kunt bekijken, selecteren en afdrucken, zelfs als de printer niet is aangesloten op een computer. Als u een verzameling hebt ontvangen, wordt dat gemeld met een ontvangstpictogram van HP Instant Share (een enveloppe) op het printerscherm. Zie Contact onderhouden via HP Instant Share en Afdrucken vanuit HP Instant Share.</p>	<p>Zodra de eerste foto uit de HP Instant Share-verzameling wordt weergegeven, kunt u bladeren en foto's selecteren en afdrucken, net zoals bij foto's op een geheugenkaart.</p>

4 De printer aansluiten

Uw printer beschikt over tal van aansluitmogelijkheden.

Aansluiten op andere apparatuur

U kunt deze printer op diverse manieren met computers of andere apparatuur verbinden. Elk type verbinding biedt andere mogelijkheden.

Type verbinding en benodigheden	Mogelijkheden
USB <ul style="list-style-type: none">• Een met Universal Serial Bus (USB) 1.1 of 2.0 Full-Speed compatibele kabel van maximaal 3 meter (10 voet) lang. Zie het <i>Introductieboekje</i> voor instructies over het aansluiten van de printer met een USB-kabel.• Een computer met internettoegang (voor HP Instant Share).	<ul style="list-style-type: none">• Afdrukken vanaf een computer. Zie Afdrukken vanaf een computer.• Foto's van een geheugenkaart in de printer opslaan op een computer en deze verbeteren of ordenen met de HP Image Zone-software.• Foto's delen met HP Instant Share.• Foto's direct afdrukken door de HP direct-printing digitale camera aan te sluiten op de printer. Zie Foto's afdrukken vanaf een digitale camera en de documentatie van de camera voor meer informatie.• Foto's selecteren, bewerken en afdrukken van een USB-flashstation die in de camerapoort is geplaatst.
Netwerk <p>Een CAT-50-Ethernet-kabel met RJ-45-aansluiting.</p> <p>Sluit de printer aan op het netwerk door de kabel aan te sluiten op de Ethernetpoort aan de achterkant van de printer. Zie De printer aansluiten op het netwerk voor meer informatie.</p>	<ul style="list-style-type: none">• Afdrukken op de printer vanaf een willekeurige computer op het netwerk. Zie Afdrukken vanaf een computer.• Foto's van een geheugenkaart in de printer opslaan op een willekeurige computer in het netwerk en deze verbeteren of ordenen met de HP Image Zone-software.• Foto's delen met HP Instant Share.• Foto's verzenden naar of ontvangen van andere HP Instant Share-printers op het netwerk.
PictBridge <p>Een met PictBridge compatibele digitale camera en een USB-kabel.</p> <p>Sluit de camera aan op de camerapoort aan de voorzijde van de printer.</p>	<p>Direct afdrukken vanaf een met PictBridge compatibele digitale camera. Zie Foto's afdrukken vanaf een digitale camera en de documentatie van de camera voor meer informatie.</p>

(vervolg)

Type verbinding en benodigheden	Mogelijkheden
<p>Bluetooth</p> <p>De optionele HP Bluetooth-adapter voor draadloos afdrukken.</p> <p>Als dit accessoire met de printer werd meegeleverd of als u het apart hebt aangeschaft, raadpleegt u de bijbehorende documentatie en de on line Help voor instructies.</p>	<p>Afdrukken vanaf elk apparaat via de draadloze Bluetooth-technologie.</p> <p>Stel de Bluetooth-menuopties op de juiste manier in wanneer u de optionele HP Bluetooth-adapter voor draadloos afdrukken op de camerapoort van de printer aansluit. Zie Printermenu.</p> <p>De adapter is niet compatibel met Macintosh.</p>

Contact onderhouden via HP Instant Share

Dankzij HP Instant Share kunt u foto's delen met vrienden en familie via e-mail, on line albums of een on line fotoafwerkingsdienst. U kunt zelfs foto's verzenden naar een andere compatibele printer in een netwerk. De printer moet via een USB-kabel worden aangesloten op een computer die beschikt over internettoegang of die onderdeel is van een netwerk, en die de juiste HP-software heeft. Als u HP Instant Share wilt gebruiken maar niet alle vereiste software hebt geïnstalleerd of geconfigureerd, verschijnt er een bericht dat u door de benodigde procedure loodst. Als u HP Instant Share wilt gebruiken met de printer, hebt u het volgende nodig:

USB-aansluiting	Netwerkverbinding
<ul style="list-style-type: none"> De printer moet zijn geïnstalleerd en via een USB-kabel zijn aangesloten op een computer Toegang tot het Internet via de computer waarop de printer is aangesloten Een gebruikers-id en wachtwoord voor HP Passport De printersoftware moet zijn geïnstalleerd op de computer <p>Zorg dat u de Standaard-installatie kiest als u de printersoftware installeert. HP Instant Share werkt niet met een Minimale installatie.</p>	<ul style="list-style-type: none"> Een werkend LAN (Local Area Network) De printer moet zijn geïnstalleerd en aangesloten op het LAN Zie Werken in een netwerk. Rechtstreekse toegang tot het Internet via het netwerk Een gebruikers-id en wachtwoord voor HP Passport De printersoftware moet zijn geïnstalleerd op de computer <p>Zorg dat u de Standaard-installatie kiest als u de printersoftware installeert. HP Instant Share werkt niet met een Minimale installatie.</p>

HP Instant Share installeren

U kunt op de volgende manier HP Instant Share installeren, een lijst met HP Instant Share-bestemmingen maken, een lijst met goedgekeurde en geblokkeerde afzenders beheren en een gebruikers-id en wachtwoord voor HP Passport aanvragen:

- Windows:** Dubbelklik op het pictogram **HP Instant Share Setup** op het bureaublad van een computer waarop u de printersoftware hebt geïnstalleerd. Volg de instructies op het scherm. Als er een knop **Help** wordt weergegeven in een scherm van HP Instant Share Setup, kunt u daarop klikken voor meer

informatie. U kunt Setup opnieuw uitvoeren als u de lijst met HP Instant Share-bestemmingen wilt wijzigen. HP Instant Share Setup is ook beschikbaar via het vervolgkeuzemenu **Instellingen** in de HP-dirigent.

- **Macintosh:** Ga in de Finder naar **Toepassingen > Hewlett-Packard > Photosmart > Hulpprogramma's** en dubbelklik op **HP Instant Share Setup**. Volg de instructies op het scherm. Deze toepassing wordt automatisch uitgevoerd als u de printersoftware voor de eerste keer installeert. U kunt Setup opnieuw uitvoeren als u de lijst met HP Instant Share-bestemmingen wilt wijzigen.

U stelt HP Instant Share-opties als volgt in:

- 1 Druk op **HP Instant Share**.
- 2 Selecteer **HP Instant Share-opties** en druk op **OK**.
- 3 Selecteer een van de volgende opties en druk op **OK**:
 - **Ontvangstopties:**
 - Met **Ontvangen van toegestane verzenders** worden alleen verzamelingen ontvangen die zijn verzonden door goedgekeurde afzenders.
 - Met **Ontvangen van willekeurige niet-geblokkeerde verzender** worden alle verzamelingen ontvangen.
 - **Automatische controle:**

Deze optie is standaard ingeschakeld. Als u niet wilt dat de printer automatisch controleert of er HP Instant Share-verzamelingen zijn, selecteert u **Uit**.

 - Met **Aan** controleert de printer regelmatig of er HP Instant Share-verzamelingen zijn.
 - Met **Uit** voorkomt u dat de printer controleert of er verzamelingen zijn.
 - Met **Verzamelingen verwijderen** kunt u ontvangen verzamelingen selecteren die u wilt verwijderen.
 - Met **Apparaatnaam** wordt de netwerknaam van de printer weergegeven.
 - Met **HP Instant Share opnieuw instellen** stelt u alle HP Instant Share-opties in op de standaardwaarden. Dit betekent dat u HP Instant Share Setup nogmaals moet uitvoeren om de printer te registreren bij de HP Instant Share-service.

Zo stuurt u foto's via HP Instant Share (USB):

- 1 Plaats een geheugenkaart en selecteer enkele foto's.
- 2 Druk op **HP Instant Share**.
- 3 Deel de geselecteerde foto's met anderen door de instructies op de computer te volgen.

Zie de on line Help bij Image Zone voor informatie over het gebruik van HP Instant Share.

Zo stuurt u foto's via HP Instant Share (netwerk):

- 1 Plaats een geheugenkaart en selecteer enkele foto's.
- 2 Druk op **HP Instant Share**.
- 3 Selecteer een bestemming en druk op **OK**.
- 4 Selecteer **Foto's verzenden** en druk op **OK**.

Als de bestemming een e-mailadres is, verzendt de printer een e-mailbericht met een koppeling naar de foto op de website van HP Instant Share. Als de bestemming een compatibele netwerkprinter is, wordt een pictogram weergegeven op het printerscherm waarmee de gebruiker wordt gemeld dat de foto beschikbaar is. Zie de on line Help bij HP Image Zone voor meer informatie.

Zo ontvangt u foto's via HP Instant Share (netwerk):

- 1 Druk op **HP Instant Share**.
- 2 Selecteer **Ontvangen** en druk op **OK**.
- 3 Selecteer een ontvangen HP Instant Share-verzameling (bericht met foto's) en druk op **OK**.

De eerste foto uit het bericht wordt weergegeven op het printerscherm. U kunt bladeren en HP Instant Share-foto's selecteren en afdrukken op dezelfde manier als met foto's op een geheugenkaart of een aangesloten digitale camera. Als u een geheugenkaart plaatst of een digitale camera aansluit terwijl u HP Instant Share-foto's bekijkt, wordt de HP Instant Share-sessie beëindigd en begint u met de normale weergave van foto's van de kaart of de camera.

De printer controleert ook regelmatig of er nieuwe foto's zijn ontvangen. Er wordt een ontvangstpictogram van HP Instant Share (een enveloppe) weergegeven op het printerscherm, waarmee u wordt gemeld dat er een HP Instant Share-foto beschikbaar is voor weergave op de printer. Zie ook *Afdrukken vanuit HP Instant Share*.

- 4 Kies een van de volgende opties en druk op **OK**:
 - **Weergeven** om de ontvangen foto weer te geven op het printerscherm.
 - **Verwijderen** om de ontvangen foto te verwijderen.

5 Afdrukken vanaf een computer

Alle HP-fotoprinters worden geleverd met HP Image Zone-software. Deze software biedt ongekende mogelijkheden. Laat uw creativiteit los op uw foto's: bewerk ze, deel ze met anderen of maak bijvoorbeeld eens uw eigen wenskaarten. Om de foto's te bewerken, moet u ze eerst overzetten op een op de printer aangesloten computer. Druk op **Opslaan** op het bedieningspaneel van de printer om de foto's vanaf een geplaatste geheugenkaart op de computer op te slaan. Volg de instructies op het computerscherm.

Daarnaast is het belangrijk dat u goed leert werken met het printerstuurprogramma. Dat is de interface die verschijnt als u aan het afdrukken bent. Het printerstuurprogramma bepaalt de instellingen voor de resolutie en de kleuren. Doorgaans gebeurt dit automatisch, wat prima is als u op gewoon papier afdrukt. Als u echter een digitale foto wilt afdrukken, moet u de instellingen van het printerstuurprogramma aanpassen om een optimaal afdrukresultaat te verkrijgen.

Zie het *Introductieboekje* voor informatie over het installeren van de HP Image Zone- en printerdriversoftware. HP Image Zone wordt uitsluitend geïnstalleerd als u de installatieoptie **Standaard** kiest. De Macintosh ondersteunt slechts een paar van de functies van de HP Image Zone. De ondersteunde functies vindt u in de onderstaande tabel.

Softwarefunctie	Hier vindt u informatie
<p>Hoe u wilt afdrukken bepaalt u zelf</p> <p>Dankzij het krachtige HP Photosmart-printerstuurprogramma hebt u de keuze uit tal van mogelijkheden. Met deze software bepaalt u zelf hoe uw foto's worden afgedrukt. U kunt het volgende doen:</p> <ul style="list-style-type: none">• Afdrukken van conceptkwaliteit maken om te besparen op inkt en fotoafdrukmateriaal• Leren hoe u de printer optimaal benut en de mooiste digitale foto's maakt• Geavanceerde kleurinstellingen gebruiken voor optimale afdrukresultaten	<p>Windows: In de on line Help klikt u op Help bij HP Photosmart-printer. In het dialoogvenster voor afdrukken klikt u met de rechtermuisknop op een willekeurige optie. Vervolgens klikt u op het vak Wat is dit? voor meer informatie over deze optie.</p> <p>Macintosh: Selecteer Help > Mac Help in de Finder en selecteer vervolgens Library > Help bij HP Photosmart-printer.</p>
<p>HP Instant Share</p>	<p>Zie Contact onderhouden via HP Instant Share voor meer informatie over het werken met HP Instant Share in combinatie met uw eigen, specifieke printermodel.</p>

Softwarefunctie	Hier vindt u informatie
 <p>Gebruik HP Instant Share om foto's te delen met familie en vrienden. Met HP Instant Share kunt u heel eenvoudig:</p> <ul style="list-style-type: none"> • Per e-mail afbeeldingen verzenden zonder dat u grote bestandsbijlagen aan uw e-mailberichten hoeft te koppelen • On line albums maken om foto's te delen, te ordenen of op te slaan • Professioneel verwerkte afdrucken on line bestellen (beschikbaarheid varieert per land/regio) 	<p>Windows: Klik in de on line Help op HP Image Zone gebruiken. Klik vervolgens op Afbeeldingen delen met HP Instant Share.</p> <p>Start HP Image Zone om HP Instant Share onder Windows te gebruiken. Selecteer een of meer foto's en klik op het tabblad HP Instant Share.</p> <p>Macintosh: Start HP Instant Share en volg de instructies op het scherm.</p> <p>Als u HP Instant Share op een Macintosh wilt gebruiken, houdt u het HP Photosmart Menu in het Dock ingedrukt en selecteert u HP Instant Share uit het pop-upmenu.</p>
<p>Creative mogelijkheden</p>  <p>Er is veel meer mogelijk dan een fotoalbum. Dankzij HP Image Zone kunt u digitale foto's op allerlei creatieve manieren gebruiken. Bijvoorbeeld voor:</p> <ul style="list-style-type: none"> • Opstrijpatronen • Banieren • Wenskaarten 	<p>Windows: Klik in de on line Help op HP Image Zone gebruiken. Klik vervolgens op Projecten maken.</p> <p>Selecteer een of meer foto's en klik op het tabblad Projecten om creatief aan de slag te gaan onder Windows.</p> <p>Macintosh: Als u creatieve projecten op een Macintosh wilt uitvoeren, houdt u het HP Photosmart Menu in het Dock ingedrukt en selecteert u HP Image Print uit het pop-upmenu. Selecteer een optie voor creatief afdrucken in de keuzelijst Afdrukstijl. In het venster HP Image Print worden instructies weergegeven.</p>
<p>Uw foto's ordenen</p> 	<p>Klik in de on line Help op HP Image Zone gebruiken. Klik vervolgens op Afbeeldingen beheren.</p> <p>U ordent de foto's onder Windows door HP Image Zone te starten en op het tabblad Mijn afbeeldingen te klikken.</p> <p>Macintosh: Deze functie is niet beschikbaar op de Macintosh in de printersoftware. We raden u aan iPhoto 2.0 of hoger te gebruiken.</p>

(vervolg)

Softwarefunctie	Hier vindt u informatie
<p>Met HP Image Zone hebt u de volledige controle over uw digitale foto's en videoclips. Met deze software kunt u:</p> <ul style="list-style-type: none">• Uw foto's ordenen in albums• Op bijvoorbeeld datum of sleutelwoorden naar foto's zoeken• Afbeeldingen automatisch indexeren	
<p>Foto's bewerken en verbeteren</p>  <p>Met HP Image Zone kunt u:</p> <ul style="list-style-type: none">• Handmatig kleuren corrigeren en andere verbeteringen aanbrengen om de foto's de verfraaien alvorens ze af te drukken• Tekst en andere afbeeldingen toevoegen• Het formaat van uw digitale foto's aanpassen	<p>Windows: Klik in de on line Help op HP Image Zone gebruiken. Klik vervolgens op Afbeeldingen bewerken. Start HP Image Zone, selecteer een of meer foto's en klik op het tabblad Bewerken om foto's te bewerken onder Windows.</p> <p>Macintosh: Als u foto's wilt bewerken op een Macintosh wilt, houdt u het HP Photosmart Menu in het Dock ingedrukt en selecteert u HP Image Edit uit het pop-upmenu.</p>

Download om de paar maanden de nieuwste update van de printersoftware zodat u steeds beschikt over de laatste functies en verbeteringen.

Zo update u de printersoftware (Windows)

- 1 Zorg ervoor dat de computer verbinding heeft met het Internet.
- 2 Selecteer in het menu **Start** van Windows **Programma's (Alle Programma's in Windows XP) > HP > HP Software Update**.
- 3 Klik op **Volgende**. Er wordt nu op de website van HP gezocht naar updates voor de printersoftware.
 - Als op de computer de nieuwste versie van de printersoftware is geïnstalleerd, verschijnt in het venster **HP Software Update** een melding dat er momenteel geen updates beschikbaar zijn voor uw systeem.
 - Als op de computer niet de nieuwste versie van de printersoftware is geïnstalleerd, verschijnt een software-update in het venster **HP Software Update**.
- 4 Als er een software-update beschikbaar is, klikt u op het selectievakje naast de software-update om deze te selecteren.
- 5 Klik op **Installeren**.
- 6 Volg de instructies op het scherm.

Zo update u de printersoftware (Macintosh)

- 1 Zorg ervoor dat de computer verbinding heeft met het Internet.

- 2 Houd op de Macintosh het menu **HP Photosmart** in het Dock ingedrukt
- 3 Selecteer **HP Photosmart Updater**.
- 4 Volg de instructies op het scherm.

Als u achter een firewall zit, moet u de gegevens van de proxyserver opgeven in de updater.

Opmerking In dit proces wordt de HP Image Zone-software niet geüpdatet. De HP Image Zone-software is uitsluitend op cd verkrijgbaar. Neem rechtstreeks contact op met HP als u software-updates op cd, bijvoorbeeld de HP Image Zone-software, wilt bestellen. Contactinformatie vindt u op de volgende website: www.hp.com/support.

6 Service en onderhoud

De HP Photosmart 8400 series-printer vergt bijzonder weinig onderhoud. Volg de richtlijnen in dit hoofdstuk om de levensduur van de printer en de printerbenodigdheden te verlengen, zodat de kwaliteit van de foto's die u afdruckt altijd uitstekend is.

De printer reinigen en onderhouden

Reinig en onderhoud de printer en inktpatronen via de eenvoudige procedures die in dit gedeelte worden beschreven.

De buitenkant van de printer reinigen

- 1 Zet de printer uit en koppel het netsnoer los van de achterkant van de printer.
- 2 Wrijf de buitenkant van de printer schoon met een doek die u licht hebt bevochtigd met water.



Let op Gebruik geen reinigingsmiddelen, want deze kunnen oplosmiddelen bevatten die de afwerking van de printer aantasten. Reinig de binnenkant van de printer niet. Houd alle vloeistoffen bij de binnenkant vandaan. De metalen geleider van de inktpatroonwagen mag niet gesmeerd worden. Lawaai is normaal wanneer de houder heen en weer beweegt.

De inktpatronen automatisch reinigen

Wanneer u in de foto's witte strepen of vegen in één kleur ziet, moeten de inktpatronen waarschijnlijk worden schoongemaakt. Reinig de inktpatronen niet vaker dan noodzakelijk is, omdat tijdens het reinigen inkt wordt verbruikt. Voer de stappen uit die in deze sectie worden beschreven om een automatische procedure voor het reinigen van inktpatronen te starten.

- 1 Druk op **Menu**.
- 2 Selecteer **Extra** en druk op **OK**.
- 3 Selecteer **Inktpatronen reinigen** en druk op **OK**.
- 4 Volg de aanwijzingen op het printerscherm en plaats papier, zodat de printer na het reinigen van de inktpatronen een testpagina kan afdrucken. Gebruik gewoon papier om fotopapier te besparen.
- 5 Druk op **OK** om het reinigen van de inktpatronen te starten.
- 6 Als de inktpatronen gereinigd zijn en een testpagina is afgedrukt, verschijnt er een bericht met de vraag **Wilt u cartridges nogmaals reinigen?** Controleer de testpagina en kies uit de volgende opties:
 - Als op de testpagina witte vegen voorkomen of kleuren ontbreken, moet u de inktpatronen opnieuw reinigen. Selecteer **Ja** en druk op **OK** om de patronen nogmaals te reinigen.
 - Als de kwaliteit van de afgedrukte testpagina goed is, selecteert u **Nee** en vervolgens drukt u op **OK**.

U kunt de inktpatronen maximaal driemaal reinigen. Elke volgende reiniging is grondiger dan de vorige en hierbij wordt meer inkt gebruikt.

Als u de drie reinigingsniveaus aan de hand van deze procedure hebt doorlopen en als er nog steeds witte strepen voorkomen of kleuren ontbreken op de testpagina, kan het zijn dat u de contactpunten op de inktpatronen moet schoonmaken. Zie **Contactpunten van inktpatronen handmatig reinigen** voor meer informatie.

Opmerking Het is eveneens mogelijk dat er witte strepen op de afdrucken voorkomen of dat er kleuren ontbreken als een inktpatroon onlangs is gevallen. Dit is een tijdelijk probleem dat binnen 24 uur vanzelf verdwijnt.

Contactpunten van inktpatronen handmatig reinigen

Als de printer in een stoffige omgeving wordt gebruikt, kan er zich enig vuil ophopen op de contactpunten van de inktpatroon, waardoor er afdrukproblemen kunnen ontstaan.

Zo kunt u de contactpunten op de inktpatronen schoonmaken:

- 1 Voor het reinigen van de contactpunten hebt u het volgende nodig:
 - Gedistilleerd water (kraanwater kan verontreinigingen bevatten die de inktpatroon kunnen beschadigen)
 - Wattenstaafjes of een ander zacht, niet-pluizend materiaal dat niet aan de inktpatronen blijft plakken
- 2 Open de bovenklep van de printer.
- 3 Verwijder de inktpatroon en leg deze met de sproeikop naar boven op een vel papier. Raak de sproeikop of de koperen contactpunten op de inktpatroon niet aan.
 -  **Let op** Laat de inktpatroon niet langer dan een half uur buiten de printer liggen. Als de inksproeiers langer dan 30 minuten worden blootgesteld aan de buitenlucht, kunnen deze uitdrogen, waardoor er problemen ontstaan bij het afdrucken.
- 4 Bevochtig een wattenstaafje met gedistilleerd water en knijp erin om het overtollige water te verwijderen.
- 5 Veeg de koperen contactpunten van de inktpatroon voorzichtig schoon met het wattenstaafje.
 -  **Let op** Raak de sproeikop niet aan. Aanraking van de sproeikop leidt tot verstoppingen, tot problemen met de doorstroming van de inkt en tot slechte elektrische verbindingen.
- 6 Herhaal stap 4 en 5 totdat een nieuw wattenstaafje geen inktsporen of stof meer bevat.
- 7 Plaats de inktpatroon in de printer en sluit de bovenklep.

Een testpagina afdrucken

U kunt een testpagina afdrucken om de staat van de inktpatronen te controleren.

- 1 Druk op **Menu**.
- 2 Selecteer **Extra** en druk op **OK**.
- 3 Selecteer **Testpagina afdrucken** en druk vervolgens op **OK**.
- 4 Volg de aanwijzingen op het printerscherm en plaats het papier, zodat de printer een testpagina kan afdrucken. Gebruik gewoon papier om fotopapier te besparen.
- 5 Druk op **OK** om het afdrucken van de testpagina te starten.

De testpagina bevat de volgende informatie:

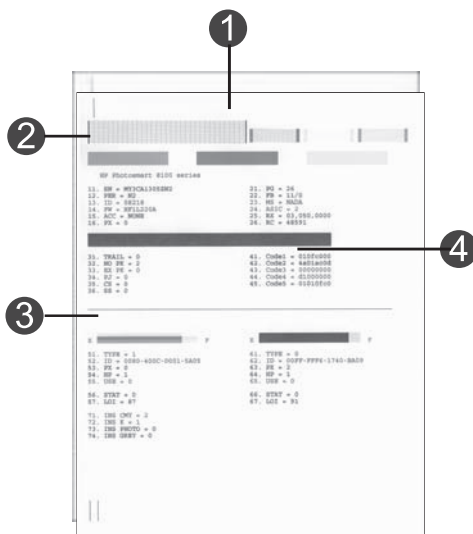

1	Afdrukkwaliteit van afbeeldingen. Als de gestreepte balken er goed uitzien, worden uw foto's goed afgedrukt.
2	Kwaliteit van inktsproeiers. Als de effen balken op deze pagina witte vegen bevatten, moet u de inktpatroon reinigen. Zie <i>De inktpatronen automatisch reinigen</i> voor meer informatie.
3	Geschat inktniveau. Dit is een indicatie van de resterende hoeveelheid inkt in de inktpatroon.
4	Diagnostische gegevens. Houd de tekstinformatie op deze pagina bij de hand als u contact opneemt met Customer Care over problemen met afdrucken.

De inktpatronen uitlijnen

Als u een inktpatroon voor het eerst in de printer installeert, wordt de inktpatroon automatisch uitgelijnd. U moet de volgende procedure volgen om de inktpatronen uit te lijnen als de kleuren van de afgedrukte foto's niet goed zijn uitgelijnd, of als de uitlijnpagina niet correct wordt afgedrukt nadat u een nieuwe inktpatroon hebt geïnstalleerd.

- 1 Druk op **Menu**.
- 2 Selecteer **Extra** en druk op **OK**.
- 3 Selecteer **Inktpatronen uitlijnen**.
- 4 Volg de aanwijzingen op het printerscherm en plaats voldoende papier, zodat de printer een uitlijnpagina kan afdrucken. Gebruik gewoon papier om fotopapier te besparen.
- 5 Druk op **OK** om het uitlijnen van de inktpatronen te starten.

Als de inktpatronen zijn uitgelijnd, wordt een uitlijnpagina afgedrukt waarop u kunt controleren of de kalibratie is geslaagd.

- De vinkjes geven aan dat de inktpatroon op de juiste manier is geïnstalleerd en goed functioneert.
- Als er links van één van de balken een kruisje wordt afgedrukt, moet u de inktpatroon opnieuw uitlijnen. Als het kruisje opnieuw wordt afgedrukt, moet u de inktpatroon vervangen.

Een voorbeeldpagina afdrukken

U kunt een voorbeeldpagina afdrukken om de kwaliteit van de afgedrukte foto's te controleren en na te gaan of het papier op de juiste wijze is geladen.

- 1 Schakel de fotolade uit door de schuifknop van de lade geheel naar u toe te trekken.
- 2 Plaats papier in de hoofdlade. Gebruik gewoon papier om fotopapier te besparen.
- 3 Druk op **Menu**.
- 4 Selecteer **Extra** en druk op **OK**.
- 5 Selecteer **Voorbeeldpagina afdrukken** en druk vervolgens op **OK**.

Software updaten

Download regelmatig de nieuwste update van de printersoftware om ervoor te zorgen dat u beschikt over de laatste functies en verbeteringen. U kunt updates van de printersoftware downloaden via de website www.hp.com/support of met behulp van HP Software Update.

Opmerking De update dan de printersoftware die u van de HP-website downloadt, geldt niet voor de HP Image Zone-software.

De software downloaden (Windows)

Opmerking Zorg ervoor dat u een verbinding hebt met het Internet voordat u HP Software Update gebruikt.

- 1 Selecteer in het menu **Start** van Windows **Programma's (Alle Programma's** in Windows XP) > **HP** > **HP Software Update**. Het venster HP Software Update wordt geopend.
- 2 Klik op **Nu controleren**. Er wordt nu op de website van HP gezocht naar updates voor de printersoftware. Als op de computer niet de nieuwste versie van de printersoftware is geïnstalleerd, verschijnt er een software-update in het venster HP Software Update.

Opmerking Als op de computer de nieuwste versie van de printersoftware is geïnstalleerd, verschijnt het volgende bericht in het venster HP Software Update: "Er zijn momenteel geen updates beschikbaar voor uw systeem."

- 3 Als er een software-update beschikbaar is, klikt u op het selectievakje naast de software-update om deze te selecteren.
- 4 Klik op **Installeren**.
- 5 Voltooi de installatie aan de hand van de instructies op het scherm.

De software downloaden (Macintosh)

Opmerking Zorg ervoor dat u een verbinding hebt met het Internet voordat u HP Photosmart Updater gebruikt.

- 1 Houd op de Macintosh het menu **HP Photosmart** in het Dock ingedrukt.
- 2 Selecteer **HP Photosmart Updater**.
- 3 Voltooi de installatie aan de hand van de instructies op het scherm.

Als u achter een firewall zit, moet u de gegevens van de proxyserver opgeven in de updater.

De printer en de inktpatronen opslaan

Bescherm de printer en de inktpatronen door ze zorgvuldig op te bergen wanneer u ze niet gebruikt.

De printer opslaan

De printer is bestand tegen korte of lange perioden waarin deze niet wordt gebruikt.

- Berg de printer op op een plek binnenshuis zonder direct zonlicht of extreme temperatuurschommelingen.
- Als u de printer en de inktpatroon meer dan een maand niet hebt gebruikt, is het verstandig om de inktpatroon voor het gebruik te reinigen. Zie [De inktpatronen automatisch reinigen](#) voor meer informatie.

De inktpatronen bewaren

Laat als de printer staat opgeslagen altijd de inktpatroon die u in gebruik hebt in de printer zitten. Tijdens het uitschakelen plaatst de printer de inktpatroon veilig in een beschermend omhulsel.



Let op Zorg ervoor dat printer op de juiste wijze wordt uitgeschakeld voordat u het netsnoer loskoppelt. Op die manier kan de printer de inktpatroon op de juiste manier opbergen.

De volgende tips helpen u bij het onderhoud van de HP inktpatronen en zorgen voor een consistente afdrukkwaliteit:

- Bewaar de inktpatroon altijd in een houder wanneer u de patroon uit de printer verwijdert om te voorkomen dat de inkt uitdroogt.
In bepaalde landen of regio's wordt de beschermende houder niet meegeleverd met de printer, maar met de grijze fotopatroon die afzonderlijk kan worden aangeschaft. In ander landen en regio's wordt de beschermende houder wel met de printer meegeleverd.
- Bewaar alle ongebruikte inktpatronen in de oorspronkelijke verzegelde verpakking totdat u deze nodig hebt. Bewaar inktpatronen op kamertemperatuur 15–35 graden C.
- Verwijder de kunststof tape op de inktspoeiers pas als u gereed bent om de inktpatroon te installeren in de printer. Als de beschermende tape van de inktpatroon is verwijderd, mag u deze niet meer terugplaatsen. Wanneer u de tape opnieuw bevestigt, beschadigt u de inktpatroon.

De kwaliteit van fotopapier waarborgen

Volg de richtlijnen in dit gedeelte voor de beste resultaten met fotopapier.

Fotopapier bewaren

- Bewaar ongebruikt fotopapier in de oorspronkelijke verpakking of in een afsluitbare plastic zak.
- Bewaar het verpakte fotopapier op een vlak, koel en droog oppervlak.
- Wanneer u klaar bent met afdrukken, plaatst u het niet-gebruikte fotopapier weer in de plastic zak. Papier dat in de printer blijft zitten of dat aan de elementen blootstaat, kan gaan opbollen.

Behandeling van fotopapier

- Houd fotopapier altijd vast aan de randen om vingerafdrukken te voorkomen.
- Als de randen van het fotopapier zijn omgekruld, plaatst u het papier in een plastic zak en buigt u het papier voorzichtig in de tegenovergestelde richting totdat het papier weer vlak is.

7 Problemen oplossen

De HP Photosmart-printer is ontworpen met het oog op een maximale betrouwbaarheid en een optimaal gebruiksgemak. In dit hoofdstuk vindt u antwoorden op veelgestelde vragen over de printer en over afdrucken zonder computer. In dit gedeelte komen de volgende onderwerpen aan bod:

- Hardwareproblemen met de printer
- Problemen met afdrucken
- Foutberichten

Meer informatie over het oplossen van problemen vindt u in:

- **Problemen oplossen voor software-installatie:** het *Introductieboekje* dat bij de printer is geleverd.
- **Problemen oplossen voor printersoftware en afdrucken vanaf een computer:** het Help-systeem bij de HP Photosmart-printer (op het scherm). Zie *Welkom* voor informatie over het weergeven van Help op het scherm bij de HP Photosmart-printer. Macintosh-gebruikers kunnen ook de opties voor probleemoplossen en leesmij-bestanden gebruiken in het **menu HP Photosmart** in het Dock.
- Macintosh-gebruikers kunnen de opties voor probleemoplossen en leesmij-bestanden gebruiken in het menu HP Photosmart in het Dock.

Hardwareproblemen met de printer

Lees dit gedeelte met tips voor het oplossen van problemen of raadpleeg de on line ondersteuningsservices op www.hp.com/support voordat u contact opneemt met HP Customer Care.

Opmerking Als u de printer op een computer wilt aansluiten met een USB-kabel, is het raadzaam om een kabel te gebruiken die niet langer is dan 3 meter (10 voet) om eventuele storingen die worden veroorzaakt door sterke elektromagnetische velden te beperken.

Het printerlampje is groen en knippert, maar de printer is niet bezig met afdrucken.

De printer is bezig met het verwerken van informatie. Wacht totdat de printer klaar is met het verwerken van informatie.

Het printerlampje is rood en knippert.

Er is een probleem met de printer. Probeer het volgende:

- Controleer of het printerscherm instructies bevat. Controleer of het scherm van de camera instructies bevat, indien er een digitale camera op de printer is aangesloten. Controleer of het beeldscherm van de computer instructies bevat, indien de printer is aangesloten op een computer.
- Schakel de printer uit en trek het netsnoer uit het stopcontact. Wacht ongeveer 10 seconden en sluit het netsnoer weer aan. Zet de printer aan.

Het printerlampje is oranje en knippert even nadat de printer is uitgeschakeld.

Dit is een normaal onderdeel van het proces wanneer u het apparaat uitschakelt. Dit duidt niet op een probleem met de printer.

Het printerlampje is oranje en knippert.

Er is een fout met de printer opgetreden. Probeer het volgende:

- Controleer of het printerscherm instructies bevat. Controleer of het scherm van de camera instructies bevat, indien er een digitale camera op de printer is aangesloten. Controleer of het beeldscherm van de computer instructies bevat, indien de printer is aangesloten op een computer.
- Schakel de printer uit en trek het netsnoer uit het stopcontact. Wacht ongeveer 10 seconden en sluit het netsnoer weer aan. Zet de printer aan.
- Bezoek www.hp.com/support of neem contact op met HP Customer Care als het printerlampje oranje blijft en blijft knipperen.

De foto's die ik op de geheugenkaart heb opgeslagen, worden niet gevonden en weergegeven.

Probeer het volgende:

- Schakel de printer uit en trek het netsnoer uit het stopcontact. Wacht ongeveer 10 seconden en sluit het netsnoer weer aan. Zet de printer aan.
- De geheugenkaart bevat mogelijk bestandsindelingen die niet door de printer worden ondersteund.
 - Sla de foto's op naar een computer en druk de foto's vervolgens vanaf de computer af. Zie de documentatie bij de camera en de on line Help bij de HP Photosmart-printer voor meer informatie.
 - Stel de digitale camera voortaan in om de foto's op te slaan in een bestandsindeling die door de printer rechtstreeks vanaf de geheugenkaart kan worden gelezen. Zie [Printerspecificaties](#) voor een lijst met ondersteunde bestandsindelingen. Raadpleeg de documentatie die bij de digitale camera wordt geleverd voor instructies met betrekking tot het opslaan van foto's in specifieke bestandsindelingen.
 - Als het probleem zich blijft voordoen, moet de geheugenkaart wellicht opnieuw worden geformatteerd.

De printer is aangesloten, maar wordt niet geactiveerd.

- Misschien heeft de printer te veel stroom gebruikt. Koppel het netsnoer van de printer los. Wacht ongeveer 10 seconden en sluit het netsnoer opnieuw aan. Schakel de printer in.
- Misschien is de printer aangesloten op een snoercentrale die is uitgeschakeld. Schakel de snoercentrale in en schakel vervolgens de printer in.
- Het netsnoer is wellicht defect. Controleer of het groene lampje op het netsnoer brandt.

De printer maakt geluiden als de printer wordt ingeschakeld of de printer maakt na verloop van tijd geluiden als de printer niet is gebruikt.

De printer maakt mogelijk geluiden na verloop van lange perioden (ongeveer 2 weken) waarin de printer niet wordt gebruikt of wanneer de stroomtoevoer is onderbroken en hersteld. Dit is normaal. De printer voert een automatische onderhoudsprocedure uit, zodat de beste mogelijke afdrukkwaliteit gewaarborgd blijft.

Problemen met afdrukken

Lees dit gedeelte met tips voor het oplossen van problemen of raadpleeg de online ondersteuningsservices op www.hp.com/support voordat u contact opneemt met HP Customer Care.

De printer drukt geen foto's zonder rand af als ik afdruk met het bedieningspaneel.

Controleer of u het juiste papierformaat hebt geselecteerd. Het afdrukken van foto's zonder rand is niet op alle papierformaten mogelijk. Controleer of u de layout zonder rand hebt geselecteerd op de printer.

Het afdrukken verloopt erg langzaam.

- Misschien drukt u afbeeldingen of foto's met een hoge resolutie of een PDF-bestand af. Het afdrukken van grote, complexe projecten met afbeeldingen of foto's duurt langer dan het afdrukken van tekstdocumenten.
- Misschien staat de printer in de afdrukmodus inkt-backup. Deze afdrukmodus wordt geactiveerd wanneer een van de inktpatronen is verwijderd. Vervang de ontbrekende inktpatroon.

Ik heb de optie Nieuwe afdrukken in het printermenu geselecteerd, maar er zijn meer foto's afgedrukt dan ik verwachtte.

Voor de printer is een "nieuwe" foto op een geheugenkaart een foto die u niet hebt afgedrukt vanaf het bedieningspaneel van de printer. Als u **Nieuwe afdrukken** selecteert, drukt de printer alle foto's af die nog niet eerder zijn afgedrukt via het bedieningspaneel. Selecteer de foto's die u wilt afdrukken handmatig. Zie **Foto's voor afdrukken selecteren voor meer informatie**.

Ik heb de optie Nieuwe afdrukken in het printermenu geselecteerd maar de printer heeft de nieuwe foto's die op de geheugenkaart zijn opgeslagen niet afgedrukt.

De geheugenkaart bevat geen nieuwe foto's of de foto's zijn al afgedrukt via het bedieningspaneel van de printer. Selecteer de foto's die u wilt afdrukken handmatig. Zie **Foto's voor afdrukken selecteren voor meer informatie**.

Het fotopapier wordt niet naar behoren aangevoerd vanuit de fotonade.

- Misschien is de fotonade niet ingeschakeld. Schakel de fotonade in door voorzichtig tegen de schuifknop van de fotonade te duwen totdat deze niet verder kan.
- Misschien zijn de fotopapiergeleiders niet goed ingesteld. Controleer of de breedtegeleider en lengtegeleider voor fotopapier goed tegen de randen van het papier aanzitten, zonder dat het papier daarbij opbult.
- Misschien zit er te veel papier in de fotonade. Verwijder wat papier uit de lade en probeer het opnieuw.
- Plaats het papier zo ver mogelijk in de fotonade en laad de vellen fotopapier één voor één als u de printer in een extreem droge of vochtige omgeving gebruikt.
- Het kan zijn dat het fotopapier omgekruld is. Doe het papier in een plastic zak en buig het voorzichtig in de tegenovergestelde richting totdat het papier weer vlak is. Als dit niet werkt, gebruikt u fotopapier dat niet gekruld is. Zie **De kwaliteit van fotopapier waarborgen voor informatie over het bewaren van en het omgaan met fotopapier**.

Het papier wordt niet naar behoren aangevoerd vanuit de hoofdlade.

- Misschien zit er te veel papier in de hoofdlade. Verwijder wat papier uit de lade en probeer het opnieuw.
- Misschien zijn de papiergeleiders niet goed ingesteld. Controleer of de papierbreedtegeleider en de papierlengtegeleider goed tegen de randen van het papier aanzitten, zonder dat het papier daarbij opbolt.
- Misschien zijn er twee of meer vellen papier die aan elkaar kleven. Verwijder het papier uit de hoofdlade en waai het uit om de vellen los te maken. Plaats het papier weer in de lade en probeer opnieuw af te drukken.
- Als het papier is gekreukeld of gevouwen, kunt u het beste nieuw papier nemen.
- Misschien is het papier te dun of te dik. Voor optimale resultaten kunt u het beste inkjetpapier van HP gebruiken. Zie [Het juiste papier kiezen voor meer informatie](#).

Afgedrukte pagina's vallen uit de uitvoerlade.

Het kan gebeuren dat pagina's na het afdrukken uit de uitvoerlade vallen. Schuif het verlengstuk van de uitvoerlade uit om de afgedrukte pagina's op te vangen.

De afdruk is gerimpeld of omgekruld.

Voor het project dat u afdrukt, is meer inkt nodig dan normaal. Druk het project af met een computer en gebruik de printersoftware om de inktverzadiging te verminderen. Zie de on line Help bij de HP Photosmart-printer voor meer informatie.

Het document wordt schuin of niet midden op het papier afgedrukt.

- Misschien zit het papier verkeerd in de papierlade. Plaats het papier opnieuw in de lade en controleer of het papier op de juiste manier in de hoofdlade is geplaatst. De breedte- en lengtegeleiders moeten goed tegen de rand van het papier aan zitten. Zie [Papier plaatsen](#) voor instructies bij het laden van papier.
- De inktpatronen moeten misschien worden uitgelijnd. Zie [De inktpatronen uitlijnen](#) voor meer informatie.

Kleuren worden niet goed afgedrukt.

- De inktpatronen die u gebruikt zijn mogelijk niet optimaal voor het project. Zie [Inktpatronen plaatsen](#) voor meer informatie.
- Misschien drukt u af in de afdrukmodus inkt-backup. De afdrukmodus inkt-backup wordt geactiveerd wanneer een van de inktpatronen ontbreekt. Vervang de ontbrekende inktpatroon.
- Een van de inktpatronen is leeg. Vervang de patroon.
- Enkele van de sproeimonden op een inktpatroon zijn verstopt. Reinig de inktpatronen. Zie [De inktpatronen automatisch reinigen](#).

Er komt niets uit de printer. —OF— Het papier is vastgelopen tijdens het afdrukken.

- Misschien is er een probleem met de printer. Controleer of het printerscherm instructies bevat.
- Misschien is er geen stroom of zit er een kabel los. Controleer of het apparaat aanstaat en of het netsnoer op de juiste wijze is aangesloten.

- Misschien bevatten de papierladen geen papier. Controleer of het papier op de juiste manier in de gebruikte papierlade is geplaatst. Zie [Papier plaatsen voor instructies bij het laden van papier](#).
- Het papier is mogelijk vastgelopen tijdens het afdrukken.
 - Schakel de printer uit en trek het netsnoer uit het stopcontact. Verwijder eventueel het vastgelopen papier. Verwijder de klep aan de achterzijde. Verwijder het vastgelopen papier voorzichtig uit de printer en zet de achterklep weer op zijn plaats. Sluit de printer weer aan en zet hem aan. Probeer opnieuw af te drukken.
 - Als u etiketten afdrukt, controleert u of er tijdens het afdrukken geen etiket is losgeraakt van het vel papier.
 - Als papierstoringen optreden bij het gebruik van de fotolade, controleert u of de breedtegeleider en lengtegeleider goed tegen de randen van het fotopapier aanzitten, zonder dat het papier daarbij opbolt. Controleer of de fotolade is ingeschakeld door voorzichtig tegen de schuifknop van de fotolade te duwen totdat deze niet verder kan. Als het probleem aanhoudt, kunt u proberen de vellen één voor één te laden.

Banierpapier loopt steeds vast tussen de hoofdlade en de uitvoerlade.

Er zit te veel papier in de hoofdlade. Maak de papierbaan vrij. Zie [Er komt niets uit de printer](#). —OF— Het papier is vastgelopen tijdens het afdrukken..

Er komt een lege pagina uit de printer.

- Controleer de pictogrammen voor het inktniveau op het printerscherm. Vervang inktpatronen waarvan de inkt op is. Zie [Inktpatronen plaatsen voor meer informatie](#).
- Misschien bent u begonnen met afdrukken en hebt u het proces vervolgens geannuleerd. Als u het proces hebt geannuleerd voordat met afdrukken werd begonnen, kan het papier toch al in de printer zijn ingevoerd. De volgende keer dat u iets afdrukt, komt er een lege pagina uit de printer voordat het nieuwe project wordt afgedrukt.
- Misschien drukt u af in de afdrukmodus inkt-backup terwijl alleen de zwarte inktpatroon is geïnstalleerd en de optie voor afdrukken zonder rand is ingeschakeld. Installeer een nieuwe inktpatroon voor de ontbrekende patroon of schakel afdrukken zonder rand uit. Zie [Inktpatronen plaatsen voor meer informatie over het afdrukken in de modus inkt-backup](#).
- Als u probeert een fax af te drukken, sla de fax dan eerst op in een grafische indeling als TIFF. Neem het aldus opgeslagen faxbericht op in een tekstverwerkingsdocument en druk het van daaruit af.

De foto is niet afgedrukt met de standaardafdrukinstellingen van de printer.

Misschien hebt u afdrukinstellingen voor de geselecteerde foto gewijzigd. De afdrukinstellingen die van toepassing zijn op een afzonderlijke foto, hebben voorrang op de standaardinstellingen van de printer. Hef de selectie van de foto op om alle afdrukinstellingen die van toepassing zijn op een afzonderlijke foto ongedaan te maken. Zie [Foto's voor afdrukken selecteren voor meer informatie](#).

De printer voert papier uit tijdens de voorbereiding van het afdrukken.

Misschien staat de printer in direct zonlicht, waardoor de automatische papiersensor ontregeld raakt. Verplaats de printer naar een locatie waar deze niet blootstaat aan direct zonlicht.

De afdrukkwaliteit valt tegen.

- Misschien drukt u af in de afdrukmodus inkt-backup. De afdrukmodus inkt-backup wordt geactiveerd wanneer een van de inktpatronen ontbreekt. Vervang de ontbrekende inktpatroon door een nieuwe. Zie [Inktpatronen plaatsen](#) voor meer informatie.
- Als u met de knop **Zoomen** op het bedieningspaneel van de printer de foto hebt vergroot, hebt u de foto misschien te sterk vergroot. Druk op **Zoomen** om de zoommodus te activeren en druk vervolgens een of meer keer op de **fotoselectiepijl** ◀ om de vergroting te verminderen.
- Misschien is een van de inktpatronen bijna leeg. Vervang een inktpatroon als deze leeg begint te raken. Zie [Inktpatronen plaatsen](#) voor meer informatie.
- Gebruik fotopapier dat speciaal voor de printer is gemaakt. Voor het beste resultaat gebruikt u inkjetpapier van HP.
- Misschien drukt u af op de verkeerde kant van het papier. Plaats het papier met de zijde waarop u wilt afdrukken naar beneden in de printer.
- Mogelijk hebt u een lage resolutie geselecteerd op de digitale camera. Verklein de afbeelding en probeer deze opnieuw af te drukken. Stel een hogere fotoresolutie in op de digitale camera. Dat geeft betere resultaten.
- Misschien is er een probleem met een inktpatroon. Probeer het volgende:
 - Verwijder de inktpatronen en plaats deze opnieuw.
 - Voer via het bedieningspaneel van de printer een procedure voor het automatisch reinigen van inktpatronen uit. Zie [De inktpatronen automatisch reinigen](#) voor meer informatie.
 - Lijn de inktpatronen uit via het bedieningspaneel van de printer. Zie [De inktpatronen uitlijnen](#) voor meer informatie.
 - Als hiermee het probleem niet is verholpen, reinigt u de koperkleurige contactpunten op de inktpatronen. Zie [Contactpunten van inktpatronen handmatig reinigen](#) voor meer informatie.
 - Als geen van deze oplossingen werkt, vervangt u één inktpatroon of beide.

Foto's worden niet goed afgedrukt.

- Misschien is het fotopapier niet op de juiste manier geladen. Leg het fotopapier met de kant waarop u wilt afdrukken naar beneden.
- Misschien is het fotopapier niet op de juiste wijze ingevoerd in de printer. Probeer het volgende:
 - Zie [Er komt niets uit de printer. —OF— Het papier is vastgelopen tijdens het afdrukken.](#) als er een papierstoring is opgetreden.
 - Schuif het fotopapier zo ver mogelijk in de fotolade.
 - Laad één vel fotopapier tegelijk.

De foto's die op de digitale camera zijn gemarkeerd, worden niet afgedrukt.

Bij sommige digitale camera's, zoals de HP 318 en HP 612, kunt u zowel via het interne geheugen van de camera als via de geheugenkaart foto's markeren die u wilt afdrukken. Als u foto's in het interne geheugen markeert en deze foto's vervolgens verplaatst van het interne geheugen van de camera naar de geheugenkaart, gaan

deze markeringen verloren. Markeer foto's die u wilt afdrukken pas nadat u ze hebt verplaatst van het interne geheugen van de digitale camera naar de geheugenkaart.

Foutberichten

Lees dit gedeelte met tips voor het oplossen van problemen of raadpleeg de on line ondersteuningsservices op www.hp.com/support voordat u contact opneemt met HP Customer Care.

Op het printerscherm kunnen berichten over de volgende soorten fouten worden weergegeven:

- Papierfouten
- Fouten met betrekking tot inktpatronen
- Fouten met betrekking tot geheugenkaarten
- Voorbeeldvelfouten
- Fouten met betrekking tot het afdrukken vanaf de computer
- Netwerk- en HP Instant Share-fouten

Papierfouten

Lees dit gedeelte met tips voor het oplossen van problemen of raadpleeg de on line ondersteuningsservices op www.hp.com/support voordat u contact opneemt met HP Customer Care.

Foutbericht: Papierstoring. Verhelp storing en druk op OK.

Schakel de printer uit en trek het netsnoer uit het stopcontact. Verwijder eventueel het vastgelopen papier. Verwijder de klep aan de achterzijde. Verwijder het vastgelopen papier voorzichtig uit de printer en zet de achterklep weer op zijn plaats. Sluit de printer weer aan en zet hem aan.

Foutbericht: Het papier is op. Laad papier en druk op OK.

Plaats het papier en druk op **OK** om door te gaan met afdrukken. Zie Papier plaatsen voor instructies bij het laden van papier.

Foutbericht: Mediaformaat niet ondersteund. Taak is geannuleerd. Druk op OK.

Het papier in de papierlade heeft het verkeerde formaat voor de printer. Druk op **OK** en plaats papier met ondersteunde afmetingen. Zie *Printerspecificaties* voor een lijst van ondersteunde papierformaten.

Foutbericht: Automatische papiersensor is mislukt.

De automatische papiersensor is geblokkeerd of beschadigd. Verplaats de printer naar een minder zonnig plekje en druk op **OK** om opnieuw te proberen een afdruk te maken. Bezoek www.hp.com/support of neem contact op met HP Customer Care als het probleem niet is verholpen.

Foutbericht: Fotelade is ingeschakeld. Schakel de lade uit en druk op OK.

De printer probeert af te drukken op papier in de hoofdlade, maar de fotolade is ingeschakeld. Schakel de fotolade uit door de schuifknop van de lade geheel naar u toe te trekken.

Fouten met betrekking tot inktpatronen

Lees dit gedeelte met tips voor het oplossen van problemen of raadpleeg de on line ondersteuningsservices op www.hp.com/support voordat u contact opneemt met HP Customer Care.

Foutbericht: Cartridge defect.

Misschien is de opgegeven inktpatroon oud of beschadigd. Probeer het volgende:

- 1 Verwijder de patroon en plaats deze vervolgens weer terug. Zie [Inktpatronen plaatsen](#) voor meer informatie.
- 2 Als het probleem blijft voortduren, vervangt u de inktpatroon.

Foutbericht: Cartridge defect. Vervang of verwijder deze voor afdrukmodus inkt-backup.

Misschien is de opgegeven inktpatroon oud of beschadigd. Probeer het volgende:

- 1 Verwijder de patroon en plaats deze vervolgens weer terug. Zie [Inktpatronen plaatsen](#) voor meer informatie.
- 2 Als het probleem blijft voortduren, vervangt u de inktpatroon. U kunt ook in de afdrukmodus inkt-backup afdrukken door de beschadigde patroon te verwijderen.

Foutbericht: Een of meer cartridges zijn defect. Verwijder alle patronen. Zet de patronen om de beurt weer terug. Sluit na elk patroon de klep, zodat u kunt zien welke patronen defect zijn.

Een inktpatroon is oud of beschadigd. Voer de volgende stappen uit om te testen of beide inktpatronen defect zijn of een van beide:

- 1 Verwijder alle inktpatronen.
- 2 Plaats een van beide inktpatronen opnieuw in de desbetreffende inktpatroonhouder.
- 3 Sluit de printerkap. Als op het printerscherm wordt aangegeven dat de zojuist geplaatste inktpatroon defect is, vervangt u deze.
- 4 Verwijder de inktpatroon en herhaal stap 2 en 3 met de patronen die nog niet zijn getest.

Foutbericht: Kleurencartridge niet compatibel. Gebruik de juiste HP-cartridge.. —OF— Fotocartridge niet compatibel. Gebruik de juiste HP-cartridge. —OF— Rechtercartridge niet compatibel. Gebruik de juiste HP-cartridge.

U hebt een inktpatroon in de printer geplaatst die niet compatibel is met de printer. Vervang de inktpatroon door een versie die compatibel is met de printer. Zie [Inktpatronen plaatsen](#) voor meer informatie.

Foutbericht: Cartridge verkeerd geplaatst. Verwijder en plaats cartridge opnieuw. —OF— Fotocartridge verkeerd geplaatst. Verwijder en plaats cartridge opnieuw. —OF— Cartridge verkeerd geplaatst. Verwijder en plaats cartridge opnieuw.

De opgegeven inktpatroon is niet goed geïnstalleerd. Verwijder de inktpatroon en installeer deze opnieuw. Zie [Inktpatronen plaatsen](#) voor meer informatie.

Foutbericht: Kleurencartridge ontbreekt. —OF— Fotocartridge ontbreekt. —OF— Cartridge ontbreekt. Plaats de cartridge en druk deze goed vast.

De opgegeven inktpatroon is niet geïnstalleerd. Installeer de inktpatroon volgens de instructies in Inktpatronen plaatsen.

Foutbericht: Kleureninktcartridge is bijna leeg. —OF— Fotocartridge is bijna leeg. —OF— Cartridge is bijna leeg. U moet deze gauw vervangen of verwijderen voor gebruik in afdrukmodus inkt-backup.

De inkt in de opgegeven inktpatroon is bijna op. Vervang de inktpatroon. Zie Inktpatronen plaatsen voor meer informatie.

Foutbericht: Een of meer cartridges zijn defect.

Een of meer inktpatronen zijn defect. Vervang de defecte patronen door nieuwe HP-inktpatronen. Zie Inktpatronen plaatsen voor meer informatie.

Foutbericht: Een of meer cartridges zijn niet compatibel.

Een of meer inktpatronen zijn geen inktpatronen van HP. Vervang de andere inktpatronen door inktpatronen van HP. Zie Inktpatronen plaatsen voor meer informatie.

Foutbericht: Een of meer cartridges zijn niet correct geïnstalleerd.

Een of meer inktpatronen zijn niet op de juiste manier geïnstalleerd. Verwijder de inktpatronen die niet correct zijn geïnstalleerd en plaats deze opnieuw volgens de procedures in Inktpatronen plaatsen.

Foutbericht: Een of meer cartridges zijn bijna leeg.

Een of meer inktpatronen zijn bijna leeg. Vervang de inktpatronen die bijna leeg zijn door nieuwe inktpatronen van HP die in de fabriek zijn gevuld. Zie Inktpatronen plaatsen voor meer informatie.

Foutbericht: Cartridge-instelstation zit vast.

Het pad van het instelstation wordt geblokkeerd. Het instelstation voor inktpatronen bevindt zich onder de inktpatroonhouder als de printer niet actief is. Voer deze stappen uit om de blokkage te verwijderen:

- 1 Til de printerkap op om de inktpatronen te bereiken.
- 2 Maak het pad van het instelstation vrij.
- 3 Sluit de bovenklep.
- 4 Druk op de knop **OK** om door te gaan.

Foutbericht: Cartridgehouder zit vast. Verhelp storing en druk op OK.

Voer de volgende stappen uit om het pad van de inktpatroonwagen vrij te maken:

- 1 Til de printerkap op om de inktpatronen te bereiken.
- 2 Maak het pad van de inktpatroonwagen vrij.
- 3 Sluit de bovenklep.
- 4 Druk op de knop **OK** om door te gaan.

De huidige pagina wordt uitgeworpen en de afdrukaak wordt voortgezet op het volgende vel papier.

Foutbericht: Bovenklep is geopend.

Sluit de bovenklep van de printer.

Fouten met betrekking tot geheugenkaarten

Lees dit gedeelte met tips voor het oplossen van problemen of raadpleeg de on line ondersteuningsservices op www.hp.com/support voordat u contact opneemt met HP Customer Care.

Foutbericht: Foto ontbreekt. —OF— Er ontbreken foto's.

De printer kan het bestand op de geheugenkaart niet lezen, het bestand is abusievelijk gewist of op de geheugenkaart ontbreken een of meer bestanden die voor de taak zijn opgegeven. Probeer de bestanden op de computer op te slaan met behulp van de digitale camera in plaats van de geheugenkaart. Als een foto ontbreekt, hebt u de foto misschien per ongeluk van de kaart verwijderd.

Foutbericht: Geen toegang tot kaart. Taak is geannuleerd. Zie computer voor details. Druk op OK. —OF— Mappenstructuur is beschadigd. —OF— Kaart is mogelijk beschadigd. Taak is geannuleerd. Zie computer voor details. Druk op OK.

De printer kan de gegevens op de geheugenkaart niet lezen. De huidige taken (afdrukken of opslaan) kunnen niet worden uitgevoerd. Mogelijk zijn de gegevens beschadigd of is er een probleem met de hardware van de geheugenkaart. Probeer het volgende:

- Sla de bestanden op de computer op door op **Opslaan** te drukken en gebruik ze vanaf de computer.
- Als dit niet werkt, neemt u een nieuwe geheugenkaart of formatteert u de kaart opnieuw met de digitale camera. Alle foto's op de geheugenkaart gaan verloren.
- Als dit niet werkt, kan het zijn dat de fotobestanden beschadigd of onleesbaar zijn. Probeer, voordat u contact opneemt met Customer Care, een andere geheugenkaart uit om vast te stellen of het probleem in de printer of in de geheugenkaart zit.

Foutbericht: Kan deze foto's niet afdrukken.

Meer dan 10 foto's die voor de afdruktaak zijn opgegeven zijn beschadigd, ontbreken of zijn van een bestandstype dat niet wordt ondersteund. Zie [Printerspecificaties](#) voor meer informatie over ondersteunde bestandstypen. Probeer het volgende:

- Sla de foto's op de computer op met behulp van de digitale camera in plaats van vanaf de geheugenkaart.
- Sla de bestanden op de computer op door op **Opslaan** te drukken en druk ze af vanaf de computer.
- Druk een foto-indexpagina af en maak opnieuw een selectie uit de foto's. Zie [Kiezen welke foto's u wilt afdrukken](#) voor meer informatie.

Foutbericht: Kaart vergrendeld. Geen toegang mogelijk.

De printer kan de geheugenkaart niet lezen omdat deze is beveiligd met een wachtwoord. Voer de volgende stappen uit:

- 1 Verwijder de geheugenkaart uit de printer.
- 2 Plaats de geheugenkaart in het apparaat dat u oorspronkelijk hebt gebruikt om het wachtwoord op de geheugenkaart op te slaan.
- 3 Verwijder het wachtwoord van de geheugenkaart met de software waarmee u het wachtwoord hebt ingesteld.
- 4 Verwijder de geheugenkaart en plaats deze opnieuw in de geheugenkaartsleuf van de printer.

5 Probeer opnieuw af te drukken.

Foutbericht: Kaart is niet volledig geladen. Druk de kaart iets verder aan.

De printer herkent de geheugenkaart wel, maar kan deze niet lezen. Duw de geheugenkaart voorzichtig in de gleuf tot deze niet verder gaat. Zie [Een geheugenkaart plaatsen](#) voor meer informatie.

Foutbericht: U moet 1 kaart tegelijk gebruiken. Verwijder een geheugenkaart.

In de printer zijn tegelijkertijd twee of meer verschillende soorten geheugenkaarten geplaatst of er is tegelijkertijd een geheugenkaart geplaatst en een digitale camera op de camerapoort aangesloten. Verwijder de geheugenkaarten of koppeld de camera los. Er mag nog maar één geheugenkaart zijn geplaatst of één camera zijn aangesloten.

Foutbericht: Kaart is verwijderd. Taak is geannuleerd. Druk op OK.

U hebt een geheugenkaart uit de printer verwijderd terwijl deze bezig was een bestand van de geheugenkaart af te drukken of bestanden op de computer op te slaan. Voer de volgende stappen uit:

- 1 Druk op de knop **OK**.
- 2 Plaats de geheugenkaart opnieuw en druk de geselecteerde foto's of opgeslagen bestanden opnieuw af. De geheugenkaart moet blijven zitten totdat het afdrucken of opslaan is voltooid.

Verwijder geen geheugenkaarten uit de kaartsleuf van de printer terwijl de kaart wordt gelezen. Zo voorkomt u dat geheugenkaarten beschadigd raken. Zie [Een geheugenkaart verwijderen](#) voor meer informatie.

Foutbericht: Selectiebestand (DPOF) bevat een fout.

De printer kan een DPOF-bestand niet lezen vanwege beschadigde gegevens of een fout op de geheugenkaart. Selecteer de foto's opnieuw via het bedieningspaneel van de printer. Zie [Foto's afdrucken van een geheugenkaart of USB-flashstation](#) voor meer informatie.

Foutbericht: Kaart bevat niet alle via camera geselecteerde foto's.

Sommige op de camera geselecteerde foto's ontbreken of zijn verwijderd. Probeer het volgende:

- Controleer of u per ongeluk de foto van de geheugenkaart hebt verwijderd.
- Selecteer de foto's opnieuw op de digitale camera.
- Druk een nieuwe indexpagina met foto's af om de nummers van de foto's te controleren. Zie [Kiezen welke foto's u wilt afdrucken](#) voor meer informatie.

Foutbericht: Geen nieuwe foto's op kaart.

De geheugenkaart bevat geen nieuwe foto's of de foto's zijn al een keer afgedrukt. Selecteer de gewenste foto's en druk ze af.

Foutbericht: Kan deze foto niet weergeven.

De geheugenkaart bevat afbeeldingsindelingen die de printer niet ondersteund of het bestand is beschadigd. Zie [Printerspecificaties](#) voor een lijst van ondersteunde afbeeldingsindelingen. Open de foto's op de computer. Zie [Afdrukken vanaf een computer](#) voor informatie over het gebruiken van foto's via de computer.

Foutbericht: Geheugenkaart zit verkeerd om. De zwarte zijde moet bovenaan zitten.

De geheugenkaart zit ondersteboven in de sleuf. Verwijder de geheugenkaart en plaats deze opnieuw in de printer met de goudkleurige contactpunten naar beneden. Zie Een geheugenkaart plaatsen voor meer informatie.

Foutbericht: E-mailfout. Verzenden niet gelukt.

De geplaatste geheugenkaart is vol of de geselecteerde foto kan niet worden gelezen als u probeert deze via HP Instant Share als e-mail te verzenden. Verwijder enige bestanden van de geheugenkaart om geheugenruimte vrij te maken of neem de foto opnieuw.

Voorbeeldvelfouten

Lees dit gedeelte met tips voor het oplossen van problemen of raadpleeg de on line ondersteuningsservices op www.hp.com/support voordat u contact opneemt met HP Customer Care.

Foutbericht: Kan voorbeeldvel niet lezen. Scannen geannuleerd. Druk een nieuw voorbeeldvel af. Druk op OK.

Het voorbeeldvel bevat vegen of vlekken. Druk een nieuw voorbeeldvel af. Zie Kiezen welke foto's u wilt afdrukken voor meer informatie.

Foutbericht: Voorbeeldvel niet gevonden. Scannen geannuleerd. Plaats het vel opnieuw en scan opnieuw. Druk op OK.

U hebt het voorbeeldvel met de verkeerde kant naar boven in de invoerlade gelegd. Voer de volgende stappen uit:

- 1 Leg het voorbeeldvel met de bedrukte kant naar beneden in de hoofdlade.
- 2 Probeer het voorbeeldvel opnieuw in te lezen.

Foutbericht: Meerdere exemplaren geselecteerd. Scannen geannuleerd. Druk een nieuw voorbeeldvel af en selecteer één optie voor aantal exemplaren. Druk op OK.

U hebt voor het aantal exemplaren meer dan een rondje ingevuld onder aan het voorbeeldvel. Druk een nieuw voorbeeldvel af en probeer het opnieuw.

Foutbericht: Meerdere layouts geselecteerd. Scannen geannuleerd. Druk een nieuw voorbeeldvel af en selecteer één optie voor layout. Druk op OK.

U hebt voor de layout meer dan een rondje ingevuld onder aan het voorbeeldvel. Voer de volgende stappen uit:

- 1 Druk een nieuw voorbeeldvel af.
- 2 Kleur het rondje bij een van de zeven layouts helemaal in.
- 3 Probeer het voorbeeldvel opnieuw in te lezen.

Foutbericht: Geen afbeeldingen geselecteerd. Selecteer de af te drukken afbeeldingen en scan voorbeeldvel opnieuw. Druk op OK.

U hebt op het voorbeeldvel geen rondjes ingevuld onder de foto's die u wilt afdrukken of misschien hebt u de rondjes niet helemaal ingevuld. Voer de volgende stappen uit:

- Volg de stappen op het voorbeeldvel om de foto's te selecteren die u wilt afdrukken en probeer het opnieuw.
- Zorg ervoor dat u de rondjes helemaal inkleurt.

Foutbericht: Aantal exemplaren niet geselecteerd. Selecteer het aantal exemplaren en scan voorbeeldvel opnieuw. Druk op OK.

U hebt op het voorbeeldvel geen rondjes ingevuld om aan te geven hoeveel exemplaren u van de foto(s) wilt afdrukken. U kunt een, twee of drie exemplaren tegelijk afdrukken van de foto(s). Kleur het rondje onder een van de pictogrammen linksonder op het voorbeeldvel helemaal in. De printer drukt van alle geselecteerde foto's het aangegeven aantal exemplaren af.

Foutbericht: Layout niet geselecteerd. Selecteer layout en scan voorbeeldvel opnieuw. Druk op OK.

U hebt onder aan het voorbeeldvel geen rondje ingevuld bij de layout die u voor de foto's wilt gebruiken. Kleur het rondje onder een van de zeven layoutpictogrammen onder aan het voorbeeldvel helemaal in. De printer drukt de foto's met die layout af.

Foutbericht: Inhoud kaart komt niet overeen met voorbeeldvel. Scannen geannuleerd. Druk een nieuw voorbeeldvel af. Druk op OK.

Er zit een andere kaart in het apparaat dan de kaart waarvan u een voorbeeldvel hebt afgedrukt. Vervang de kaart in het apparaat door de kaart waarvan u het voorbeeldvel hebt afgedrukt.

Fouten met betrekking tot het afdrukken vanaf de computer

Lees dit gedeelte met tips voor het oplossen van problemen of raadpleeg de on line ondersteuningsservices op www.hp.com/support voordat u contact opneemt met HP Customer Care.

Foutbericht: Printergeheugen is vol. Taak is geannuleerd. Druk op OK.

Tijdens het opslaan van de bestanden op de computer heeft zich een probleem voorgedaan op de printer. Probeer het volgende:

- Maak het printergeheugen leeg door de printer uit en vervolgens weer aan te zetten.
- Druk minder foto's tegelijk af.
- Sla de foto's op de computer op en druk ze af vanaf de computer.
- Sla de bestanden op de computer op met behulp van een geheugenkaartlezer en druk de bestanden vanaf de computer af.

Foutbericht: Computer is niet aangesloten. Als u foto's op de computer wilt opslaan, moet u de printer aansluiten op de computer. Druk op OK. —OF— Communicatiefout. Controleer de verbinding. Druk op OK. —OF— Gegevens zijn niet ontvangen. Controleer de verbinding. Druk op OK om door te gaan. —OF— Computer reageert niet.

Er is iets mis met de communicatie tussen de computer en de printer. Het kan zijn dat een van de printerstuurprogramma's niet werkt of dat een van de kabels los zit.

Controleer of de USB-kabel op de juiste manier is aangesloten op de computer en de USB-poort aan de achterzijde van de printer. Als de kabel goed vast zit, controleert u of de printersoftware is geïnstalleerd.

Netwerk- en HP Instant Share-fouten

Lees dit gedeelte met tips voor het oplossen van problemen of raadpleeg de online ondersteuningsservices op www.hp.com/support voordat u contact opneemt met HP Customer Care. U kunt ook informatie vinden over het in een netwerk gebruiken van de computer door naar de homepage te gaan van de webserver die deel uitmaakt van de printer. Zie Help openen bij de webserver die deel uitmaakt van de printer.

Foutbericht: HP Instant Share-service is niet geïnstalleerd.

Er is een probleem opgetreden bij het drukken op de knop **HP Instant Share**. Probeer het volgende:

Ga naar de computer, plaats de cd met printersoftware en installeer HP Instant Share.

Foutbericht: Verbinding met service verbroken.

De verbinding met de HP Instant Share-service is verbroken. Druk op **HP Instant Share** en selecteer **Ontvangen** om opnieuw verbinding te maken.

Foutbericht: Geen bestemmingen ingesteld.

Ga naar de computer, stel een of meer bestemmingen in in HP Image Zone en probeer het opnieuw. Raadpleeg de Help op het scherm voor HP Image Zone.

Foutbericht: Geen HP Instant Share-verzamelingen gevonden.

U hebt geen HP Instant Share-bestanden ontvangen. Probeer het later opnieuw.

Foutbericht: De HP Image Zone-software is niet geïnstalleerd op de computer.

Installeer de HP Image Zone-software en probeer het opnieuw.

Foutbericht: Er is geen netwerkverbinding.

De printer kan het netwerk niet vinden. Controleer of de Ethernet-kabel goed is aangesloten op de Ethernet-poort en het netwerk. Als u voor het netwerk een proxy-IP-adres moet gebruiken, moet u via de webserver die deel uitmaakt van de printer de proxyserverinstellingen instellen. Zie De webserver die deel uitmaakt van de printer gebruiken.

8 Customer Care

In geval van problemen volgt u de onderstaande stappen:

- 1 Raadpleeg de documentatie van de printer.
 - **Introductieboekje:** In het *HP Photosmart 8400 series Introductieboekje* wordt uitgelegd hoe de printer moet worden geïnstalleerd en de eerste foto kan worden afgedrukt.
 - **Gebruikershandleiding:** De *Gebruikershandleiding* is het boek dat voor u ligt. In dit boek worden de basisfuncties van de printer beschreven. Daarnaast wordt in dit boek beschreven hoe u de printer zonder een computer kunt gebruiken. De handleiding bevat verder informatie over het oplossen van hardwareproblemen.
 - **Help bij de HP Photosmart-printer:** De Help bij de HP Photosmart-printer beschrijft hoe de printer in combinatie met een computer moet worden gebruikt en bevat informatie over het oplossen van softwareproblemen.
- 2 Wanneer u het probleem aan de hand van de informatie in de documentatie niet kunt oplossen, gaat u naar www.hp.com/support. U kunt het volgende doen:
 - De on line ondersteuningspagina's openen
 - Een e-mail met uw vraag naar HP sturen
 - Via een chatsessie contact opnemen met een HP-technicus
 - Controleren of er software-updates zijn

De beschikbaarheid en opties voor ondersteuning verschillen per product, land/regio en taal.
- 3 **Alleen voor Europa:** Neem contact op met uw plaatselijke verkooppunt. Wanneer de printer een hardwarestoring vertoont, wordt u gevraagd de printer terug te brengen naar het adres van aankoop. Zolang de printer onder de beperkte garantie valt, kunt u aanspraak maken op gratis service. Na afloop van de garantieperiode worden er servicekosten in rekening gebracht.
- 4 Als u het probleem aan de hand van de on line Help of de websites van HP niet kunt oplossen, neemt u contact op met Customer Care via het nummer voor uw land/regio. Zie [Customer Care per telefoon](#) voor een lijst met telefoonnummers per land en regio.

Customer Care per telefoon

Tijdens de garantieperiode kunt u gratis telefonische ondersteuning krijgen. Zie de garantie in de verpakking voor meer informatie of ga naar www.hp.com/support voor de duur van de gratis ondersteuning.

Wanneer de periode van gratis telefonische ondersteuning is verstreken, kunt u tegen vergoeding hulp krijgen van HP. Neem contact op met uw HP-leverancier of bel het telefoonnummer voor ondersteuning voor uw land/regio voor informatie over de ondersteuningsopties.

Bel het telefoonnummer dat bij uw locatie hoort voor telefonische ondersteuning van HP. Hierop zijn de standaardtelefoonkosten van toepassing.

Noord-Amerika: Bel 1-800-HP-INVENT (1-800-474-6836). De telefonische ondersteuning in de Verenigde Staten is zowel in het Engels als in het Spaans

beschikbaar. De telefonische ondersteuning in de Verenigde Staten is 24 uur per dag en 7 dagen per week bereikbaar (de dagen en uren waarop de telefonische ondersteuning kan worden bereikt, kunnen zonder kennisgeving worden gewijzigd). Deze service is tijdens de garantieperiode gratis. Wanneer de garantieperiode is afgelopen, worden er mogelijk servicekosten in rekening gebracht

West-Europa: Klanten in Oostenrijk, België, Denemarken, Spanje, Frankrijk, Duitsland, Ierland, Italië, Nederland, Noorwegen, Portugal, Finland, Zweden, Zwitserland en het Verenigd Koninkrijk gaan naar www.hp.com/support voor telefoonnummers voor ondersteuning in hun land/regio.



www.hp.com/support

61 56 45 43	الجزائر
Argentina	(54) 11-4778-8380 0-810-555-5520
Australia	13 10 47
800 171	البحرين
Brasil (dentro da grande São Paulo)	(11) 3747-7799
Brasil (fora da grande São Paulo)	0800-157751
Canada	(800) 474-6836
Caribbean	1-800-711-2884
Central America	1-800-711-2884
Chile	800-360-999
中国	(8621) 38814518
Columbia	01-800-011-4726
Costa Rica	0-800-011-4114 + 1-800-711-2884
Česká republika	261 307 310
Ecuador (Andinatel)	1-800-711-2884
Ecuador (Pacifitel)	1-800-225528
2 532 5222	مصر
Greece (international)	+ 30 210 6073603
Greece (in-country)	801 11 22 55 47
Greece (Cyprus)	800 9 2649
Guatemala	1-800-999-5105
香港特別行政區	852-2802 4098
Magyarország	1 382 1111
India	1 600 44 7737
Indonesia	62 (21) 350 3408
(0) 9 830 4848	ישראל
Jamaica	0-800-7112884
日本	0570-000511
日本 (携帯電話の場合)	+81-3-3335-9800

한국	1588-3003
Malaysia	1800-80-5405
México (Ciudad de México)	(55)5258-9922
México (fuera de Ciudad de México)	01-800-4726684
22 404747	المغرب
New Zealand	0800 441 147
Nigeria	1 3204 999
Panama	001-800-7112884
Perú	0-800-10111
Philippines	63 (2) 867-3551
Polska	22 5666 000
Puerto Rico	1-877-232-0589
Republica Dominicana	1-800-7112884
România	(21) 315 4442
Russia (Moscow)	095 7973520
Russia (St. Petersburg)	812 3467997
800 897 1444	السعودية
Singapore	65 6272 5300
Slovakia	2 50222444
South Africa (Intl.)	+ 27 11 2589301
South Africa (RSA)	086 0001030
Rest Of West Africa	+ 351 213 17 63 80
臺灣	(02) 8722-8000
Thailand	66 (2) 353 9000
71 89 12 22	تونس
Trinidad & Tobago	1-800-7112884
Türkiye	(212) 444 7171
Ukraine	(380 44) 4903520
800 4520	الإمارات العربية المتحدة
United States	(800) 474-6836
Venezuela	01-800-4746.8368
Việt Nam	84 (8) 823 4530
For Bangladesh, Brunei, Cambodia, Pakistan, and Sri Lanka	Fax to: +65-6275-6707

Telefonisch contact opnemen

Bel Customer Care terwijl u zich in de buurt van de computer en printer bevindt. Zorg ervoor dat u over de volgende gegevens beschikt:

- Modelnummer van de printer (dit nummer bevindt zich op de voorkant van de printer)
- Serienummer van de printer (dit nummer bevindt zich op de onderkant van de printer)
- Besturingssysteem van de computer
- Versie van het printerstuurprogramma:
 - **Windows-pc:** u kunt de versie van het printerstuurprogramma weergeven door met de rechtermuisknop te klikken op het pictogram voor de geheugenkaart op de taakbalk van Windows en **Info** te selecteren.
 - **Macintosh:** u kunt de versie van het printerstuurprogramma controleren met het dialoogvenster Print.
- Meldingen die worden weergegeven op het scherm van de printer of op het beeldscherm van de computer.
- Antwoorden op de volgende vragen:
 - Heeft het probleem waarover u belt zich eerder voorgedaan? Wat was de aanleiding voor het probleem?
 - Hebt u rond de tijd dat de situatie zich voordeed, nieuwe hardware of software op de computer geïnstalleerd?

Verzending naar de reparatieservice van HP

HP zorgt ervoor dat uw product wordt opgehaald en dat het wordt bezorgd bij een HP Central Repair Center. HP neemt de verzendkosten voor zijn rekening. Deze service is gedurende de garantieperiode van de hardware gratis.

a Werken in een netwerk

In de instructies hieronder wordt beschreven hoe u de HP Photosmart 8400 series printer kunt installeren in een ethernet-netwerk (met bedrading). Bij een installatie met bedrading kan de printer communiceren met computers via een router, hub of switch. Breedbandtoegang tot het Internet is nodig om alle functies van de printer optimaal te kunnen benutten.

Opmerking Raadpleeg de installatie-instructies in de verpakking voor een USB-installatie.

Als u de printer in een netwerk hebt geïnstalleerd, wordt op het printerscherm met een van twee ethernet-verbindingspictogrammen de status van de verbinding aangegeven:



1



2

1	Pictogram Ethernet-verbinding actief
2	Pictogram Ethernet-verbinding niet actief

Zorg voordat u verdergaat met dit gedeelte dat het bedrade netwerk is geïnstalleerd. Raadpleeg de documentatie die bij de netwerkhardware is geleverd. Controleer ook of u de printer hebt geïnstalleerd zoals is beschreven in de installatie-instructies in de verpakking.

Basisinformatie over netwerken (Windows en Macintosh)

Via netwerken kunnen apparaten in het netwerk, zoals computers en printers, met elkaar communiceren. Een bedraad netwerk of ethernet-netwerk is het meest gebruikte netwerktype in kantoren en thuis.

De netwerkadapter in de printer ondersteunt ethernet-netwerken van 10 Mbps en 100 Mbps. Als u de printer wilt aansluiten op een netwerk, hebt u een CAT-5 ethernet-kabel met een RJ-45-aansluiting nodig. Dit is niet hetzelfde als een USB-kabel.



Let op Hoewel de RJ-45-aansluiting van een CAT-5-kabel op een gewone telefoonaansluiting lijkt, zijn ze verschillend. Gebruik nooit een gewone telefoonkabel om de printer aan te sluiten op een ethernet-netwerk. U kunt daardoor de printer en andere netwerkapparaten beschadigen.

In de volgende illustratie ziet u een voorbeeld van de printer in een netwerk met meerdere computers via een netwerkhub, -switch of -router. De hub en alle netwerkapparaten worden via een kabel of DSL-modem gekoppeld aan breedbandtoegang tot het Internet.

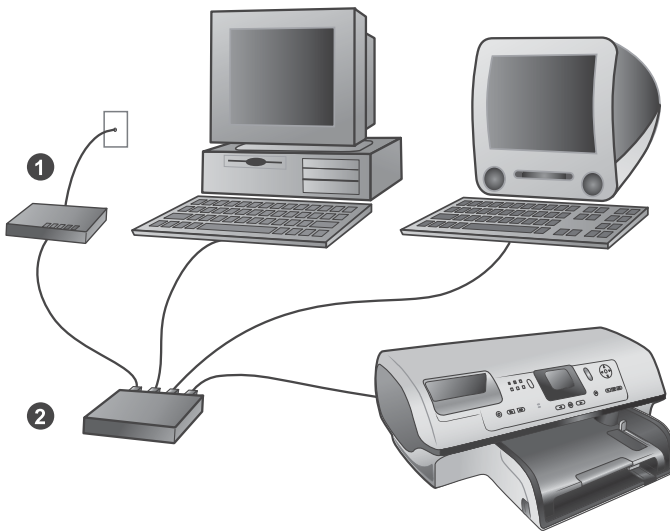

1	Kabel of DSL-modem waarmee de netwerkapparaten worden gekoppeld aan breedbandtoegang tot het Internet
2	Een netwerktoegangspunt (hub, switch of router) waarop alle apparaten zijn aangesloten via ethernet-kabels

Netwerkapparaten worden op elkaar aangesloten via een centraal apparaat. De meest gebruikte typen zijn:

- **Hubs:** Een eenvoudig, goedkoop netwerkapparaat waarmee meerdere computers met elkaar kunnen communiceren of een gemeenschappelijke printer kunnen delen. Hubs zijn passief. Ze bieden alleen een manier waarop apparaten met elkaar kunnen communiceren.
- **Switches:** Switches lijken op hubs, maar kunnen de informatie onderzoeken die tussen apparaten wordt verzonden en de informatie alleen doorsturen naar het juiste apparaat. Hierdoor wordt minder bandbreedte gebruikt op het netwerk en wordt het netwerk efficiënter.
- **Routers:** Met routers of gateways worden zowel apparaten als netwerken op elkaar aangesloten. Ze worden veel gebruikt om verschillende thuiscomputers in een netwerk aan te sluiten op het Internet. Routers bevatten vaak ook een ingebouwde firewall waarmee een thuisnetwerk beter kan worden beveiligd tegen ongeautoriseerde toegang.

Opmerking Raadpleeg de documentatie bij de hardware voor specifieke informatie over het installeren en configureren van de hardware in uw netwerk.

Internet-verbinding

Als uw netwerk op het Internet is aangesloten via een router of gateway, wordt u aangeraden een router of gateway te gebruiken die DHCP (Dynamic Host Configuration Protocol) ondersteunt. Een gateway met DHCP-ondersteuning beheert een groep gereserveerde IP-adressen die waar nodig dynamisch worden toegewezen. Raadpleeg de documentatie bij de router of gateway.

Aanbevolen netwerkconfiguraties

De printer wordt ondersteund door de volgende netwerkconfiguraties. Bepaal welk type netwerkconfiguratie u hebt en raadpleeg vervolgens *De printer aansluiten op het netwerk* en *De printersoftware installeren op een Windows-computer* of *De printersoftware installeren op een Macintosh* voor instructies voor het aansluiten van uw printer op het netwerk en het installeren van de software.

Ethernet-netwerk zonder Internet-toegang

De computers en printer communiceren met elkaar en vormen een eenvoudig netwerk, via een hub. Geen van de apparaten in het netwerk heeft toegang tot het Internet. Sommige printerfuncties, zoals het rechtstreeks vanaf de printer via het Internet delen van foto's met HP Instant Share, werken niet in deze configuratie.

Ethernet-netwerk met Internet-toegang via een inbelmodem

De computers en printer communiceren met elkaar en vormen een eenvoudig netwerk, via een hub. Een van de computers heeft toegang tot het Internet via een modem en een inbelaccount. Geen van de andere apparaten in het netwerk, waaronder de printer, heeft rechtstreeks toegang tot het Internet. Sommige printerfuncties, zoals het rechtstreeks vanaf de printer via het Internet delen van foto's met HP Instant Share, werken niet in deze configuratie.

Ethernet-netwerk met breedbandtoegang tot het Internet via een router

De printer is aangesloten op een router die fungeert als gateway tussen het gebruikersnetwerk en het Internet. Alle functies van de printer, inclusief het delen van foto's via het Internet, zijn beschikbaar, zelfs als er geen computer beschikbaar is of is aangesloten op het netwerk. Dit is de ideale netwerkconfiguratie.

De printer aansluiten op het netwerk

Als u de printer wilt aansluiten op een bedraad netwerk, hebt u het volgende nodig:

- Een netwerktoegangspunt, zoals een hub, router of switch met een open poort
- Een CAT-50-Ethernet-kabel met RJ-45-aansluiting
- Breedbandtoegang tot het Internet (alleen als u rechtstreeks toegang wilt tot HP Instant Share vanaf het apparaat. Zie [De printer aansluiten voor meer informatie](#)).

Opmerking 1 Sluit de printer niet rechtstreeks met een ethernet-kabel aan op een computer. Peer-to-peer-netwerkverbindingen worden niet ondersteund.

Opmerking 2 Als u de printer op het netwerk hebt aangesloten zoals in dit gedeelte wordt beschreven, moet u de printersoftware installeren. Zie [De printersoftware installeren op een Windows-computer](#) of [De printersoftware installeren op een Macintosh](#).

De printer aansluiten op het netwerk

- 1 Sluit de ethernet-kabel aan op de achterkant van de printer.

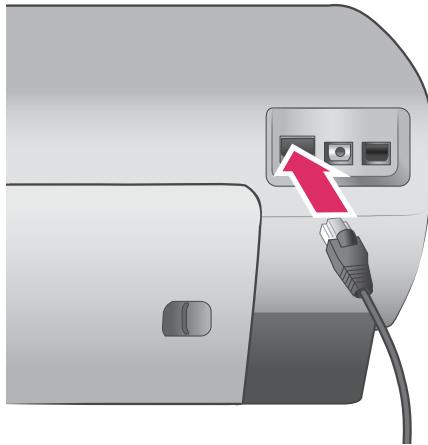

- 2 Sluit de ethernet-kabel aan op een lege poort op de hub, router of switch.

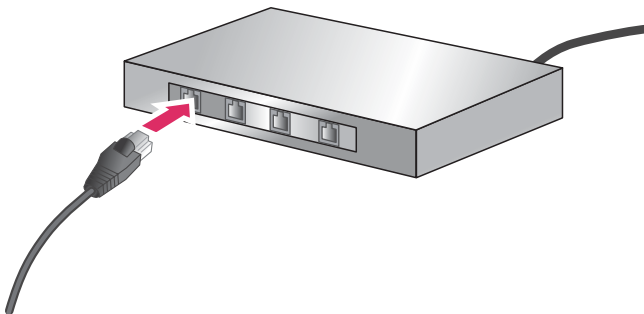

Als u de printer hebt aangesloten op het netwerk, installeert u de printersoftware. U kunt pas afdrucken vanaf een computer als u de software hebt geïnstalleerd.

- De printersoftware installeren op een Windows-computer
- De printersoftware installeren op een Macintosh

De printersoftware installeren op een Windows-computer

Opmerking Installeer de printer zoals is aangegeven in de installatie-instructies uit de verpakking.

De installatietijd kan variëren van 20 minuten (Windows XP) tot 1 uur (Windows 98) en is ook afhankelijk van de beschikbare vasteschijfruimte en de processorsnelheid van de computer. Zorg dat u de printer met een ethernet-kabel hebt aangesloten op het netwerk voordat u begint met de installatie.

Opmerking De printersoftware moet op de manier die in dit gedeelte wordt beschreven worden geïnstalleerd op elke computer in het netwerk waarvan u wilt afdrucken naar de Photosmart 8400 series printer. Na de installatie verloopt het afdrucken op dezelfde manier als afdrucken via een USB-verbinding.

Tip Gebruik het onderdeel **Printer toevoegen** van het Configuratiescherm van Windows niet voor het installeren van de printersoftware. U moet het installatieprogramma van HP gebruiken om de printer op de juiste manier te installeren op een netwerk.

De printersoftware installeren

- 1 Druk een netwerkconfiguratiepagina af. U hebt de informatie in dit rapport mogelijk nodig als het installatieprogramma de printer niet kan vinden.
Zie [Een netwerkconfiguratiepagina afdrukken](#).
- 2 Plaats de cd met HP Photosmart-printersoftware in het cd-romstation van uw computer.
- 3 Klik op **Volgende** en volg de instructies in het installatieprogramma voor het controleren en voorbereiden van het systeem en het installeren van stuurprogramma's, invoegtoepassingen en software. Dit duurt enkele minuten.
- 4 Selecteer in het scherm **Verbindingstype** de optie **Via het netwerk** en klik op **Volgende**. Het scherm **Zoeken** wordt weergegeven terwijl het installatieprogramma zoekt naar de printer in het netwerk

Als het scherm **Printer gevonden wordt weergegeven**, doet u het volgende:

- a Controleer of de beschrijving van de printer klopt. (Gebruik de configuratiepagina om de naam en het hardwareadres van de printer te controleren. Zie [Een netwerkconfiguratiepagina afdrukken](#).)
- b Als de beschrijving van de printer klopt, selecteert u **Ja, deze printer installeren** en klikt u op **Volgende**.
Als er meer dan één printer is gevonden op het netwerk, selecteert u **HP Photosmart 8400 series** als het apparaat dat moet worden geconfigureerd en geïnstalleerd en klikt u op **Volgende**. Als er meer dan één HP Photosmart 8400 series printer in het netwerk zit, gebruikt u het onderdeel Hardware Address (MAC) uit de netwerkconfiguratiepagina om vast te stellen welke HP Photosmart 8400 series printer moet worden geïnstalleerd.

Als het scherm **Kabelverbinding controleren** wordt weergegeven, doet u het volgende:

- a Volg de instructies op het scherm, selecteer **Printer opgeven met adres** en klik op **Volgende**.
 - b Geef in het scherm **Printer opgeven** het Hardware Address (MAC)-nummer op uit de netwerkconfiguratiepagina in het vak **Hardware Address (MAC)**.
Voorbeeld: 02bad065cb97
MAC betekent Media Access Control, een hardwareadres waaraan de printer in het netwerk kan worden herkend.
 - c Geef het IP-adres van de netwerkconfiguratiepagina op in het vak **IP-adres** en klik op **Volgende**.
Voorbeeld: 169.254.203.151
 - d Als het scherm **Printer gevonden** wordt weergegeven, selecteert u **Ja, deze printer installeren** en klikt u op **Volgende**.
 - e Klik op **Volgende** in het scherm **Instellingen bevestigen**.
 - f Volg de instructies op het scherm.
- 5 Als u daarom gevraagd wordt, klikt u op **Voltooien** om de installatie af te sluiten.

De printersoftware installeren op een Macintosh

Opmerking Installeer de printer zoals is aangegeven in de installatie-instructies uit de verpakking.

De installatietijd kan 3-4 minuten zijn, afhankelijk van het besturingssysteem, de hoeveelheid beschikbare vasteschijfruimte en de processorsnelheid van de Macintosh. Zorg dat u de printer met een ethernet-kabel hebt aangesloten op het netwerk voordat u begint met de installatie. Als u deze printer al hebt geïnstalleerd op een USB-verbinding, hoeft u deze instructies voor een netwerkinstallatie niet te volgen. Raadpleeg in plaats daarvan [Een via USB aangesloten printer omzetten in een netwerkverbinding](#).

Opmerking De printersoftware moet op de manier die in dit gedeelte wordt beschreven worden geïnstalleerd op elke computer in het netwerk waarvan u wilt afdrucken naar de Photosmart 8400 series printer. Na de installatie verloopt het afdrucken op dezelfde manier als via een printer die is aangesloten met een USB-kabel.

De printersoftware installeren

- 1 Plaats de cd met HP Photosmart-printersoftware in het cd-romstation van de Macintosh.
- 2 Dubbelklik op het pictogram CD op het bureaublad.
- 3 Dubbelklik op het Installer-symbool.
Het dialoogvenster **Verifiëren** wordt weergegeven.
- 4 Geef de **Naam** en het **Wachtwoord** op waarmee u de Macintosh kunt beheren, en klik op **OK**.
- 5 Volg de instructies op het scherm.
- 6 Als het venster **HP Photosmart installeren** wordt weergegeven, kiest u **Eenvoudige installatie** en klikt u op **Installeren**.
- 7 Klik in het venster **Printer selecteren** op het tabblad **Netwerk**. Het installatieprogramma zoekt naar printers in het netwerk.

Als de printer is gevonden, doet u het volgende:

- a Selecteer de HP Photosmart 8400 series printer in het venster **Printer selecteren** en klik op **Hulpprogramma's**.
- b Registreer de printer aan de hand van de instructies op het scherm.

Als de printer niet is gevonden, doet u het volgende:

- a Druk een netwerkconfiguratiepagina af en zoek het IP-adres op de pagina.
- b Controleer of de printer is aangesloten op het netwerk met het juiste type CAT-5-ethernet-kabel. Zie [De printer aansluiten op het netwerk](#).
- c Klik op **Zoeken**, geef het IP-adres op en klikt op **Opslaan**.
- d Selecteer de HP Photosmart 8400 series printer in het venster **Printer selecteren** en klik op **Hulpprogramma's**.
- e Registreer de printer aan de hand van de instructies op het scherm.

Opmerking Sommige browsers werken niet met de online registratie. Als er problemen optreden, probeert u het met een andere browser of slaat u deze stap over.

- 8 Selecteer de printer in het dialoogvenster **Afdrukken**. Als de printer niet in de lijst voorkomt, selecteert u **Lijst met printers bewerken** om de printer toe te voegen.
- 9 Klik in het venster **Printerlijst** op **Toevoegen**.
- 10 Selecteer **Rendezvous** in de vervolgkeuzelijst.
- 11 Selecteer de printer in de lijst en klik op **Toevoegen**.
Dat is alles. U bent klaar.

Een via USB aangesloten printer omzetten in een netwerkverbinding

- 1 Sluit de printer aan op het netwerk. Zie [De printer aansluiten op het netwerk](#).
- 2 Druk een netwerkconfiguratiepagina af en zoek het IP-adres.
- 3 Open een webbrowser en geef het IP-adres op om de webserver te openen die deel uitmaakt van de printer. Zie [De webserver die deel uitmaakt van de printer gebruiken voor meer informatie over deze webserver](#).
- 4 Klik op het tabblad **Netwerk**.
- 5 Klik op **mDNS** in het gebied met toepassingen aan de linkerkant.
- 6 Geef een unieke naam (maximaal 63 tekens) op in het vak **mDNS-servicenaam**.
- 7 Klik op **Toepassen**.
- 8 Selecteer de printer in het dialoogvenster **Afdrukken**. Als de printer niet in de lijst voorkomt, selecteert u **Lijst met printers bewerken** om de printer toe te voegen.
- 9 Klik in het venster **Printerlijst** op **Toevoegen**.
- 10 Selecteer **Rendezvous** in de vervolgkeuzelijst.
- 11 Selecteer de printer in de lijst en klik op **Toevoegen**.

De webserver die deel uitmaakt van de printer gebruiken

De webserver die deel uitmaakt van de printer, biedt een eenvoudige manier voor het beheren van de printer in een netwerk. Met elke willekeurige browser op een Windows- of Macintosh-computer kunt u via het netwerk met de printer communiceren om de volgende dingen te doen:

- De printerstatus en het geschatte inktniveau controleren
- Netwerkgegevens weergeven
- De netwerkconfiguratie van de printer aanpassen, bijvoorbeeld door een proxyserver op te geven, een DNS-naam in te stellen of handmatig een IP-adres op te geven
- Toegang tot configuratiepagina's beperken
- Benodigdheden bestellen
- Naar de HP-website gaan voor ondersteuning

De homepage openen van de webserver die deel uitmaakt van de printer

- 1 Druk een netwerkconfiguratiepagina af. Zie Een netwerkconfiguratiepagina afdrukken.
- 2 Geef het IP-adres van de printer dat is aangegeven op de netwerkconfiguratiepagina op in het adresvak van uw browser.

Voorbeeld van een IP-adres: 10.0.0.81

De homepage voor de webserver die deel uitmaakt van de printer wordt weergegeven.

Open de Help bij de webserver die deel uitmaakt van de printer voor meer informatie over netwerkterminologie en deze webserver.

Help openen bij de webserver die deel uitmaakt van de printer

- 1 Ga naar de homepage van de webserver die deel uitmaakt van de printer. Zie De homepage openen van de webserver die deel uitmaakt van de printer.
- 2 Klik op **Help** in het gebied **Overige koppelingen** van de homepage.

Een netwerkconfiguratiepagina afdrukken

U kunt een netwerkconfiguratiepagina afdrukken vanaf de printer, ook als de printer niet is aangesloten op een computer. De configuratiepagina bevat nuttige informatie over het IP-adres van de printer, netwerkgegevens en andere netwerkinstellingen. U kunt ook een samenvatting van bepaalde netwerkinstellingen weergeven op de printer zelf.

Een gedetailleerde netwerkconfiguratiepagina afdrukken

- 1 Druk op **Menu** op de printer.
- 2 Selecteer **Extra** en druk op **OK**.
- 3 Selecteer **Netwerk** en druk op **OK**.
- 4 Selecteer **Detailrapport afdrukken** en druk op **OK**.

Een samenvatting van netwerkinstellingen weergeven

- 1 Druk op **Menu** op de printer.
- 2 Selecteer **Extra** en druk op **OK**.
- 3 Selecteer **Netwerk** en druk op **OK**.
- 4 Selecteer **Overzicht weergeven** en druk op **OK**.

b Specificaties

Dit gedeelte bevat de systeemvereisten voor het installeren van de software van de HP Photosmart-printer en bevat een overzicht van printerspecificaties.

Zie de on line Help bij de HP Photosmart-printer voor een volledige lijst van printerspecificaties en systeemvereisten. Zie [Welkom](#) voor informatie over het weergeven van Help op het scherm bij de HP Photosmart-printer.

Systemeisen

Onderdeel	Minimum voor Windows-pc	Minimum voor Macintosh
Besturingssysteem	Microsoft® Windows 98, 2000 Professional, ME, XP Home en XP Professional	Mac® OS X 10.1 t/m 10.3
Processor	Intel® Pentium® II (of gelijkwaardig) of hoger	G3 of hoger
RAM-geheugen	64 MB (128 MB aanbevolen)	Mac OS 10.1 t/m 10.3: 128 MB
Vrije schijfruimte	500 MB	500 MB
Beeldscherm	800x600, 16-bits of hoger	800x600, 16-bits of hoger
Cd-rom-station	4x	4x
Verbindingen	USB: Microsoft Windows 98, 2000 Professional, ME, XP Home en XP Professional Ethernet: de Ethernet-poort gebruiken PictBridge: gebruikt camerapoort aan voorzijde Bluetooth: gebruikt de optionele HP Bluetooth-adapter voor draadloos afdrucken	USB: poorten voor en achter (OS X 10.1 tot en met 10.3) Ethernet: de Ethernet-poort gebruiken PictBridge: gebruikt camerapoort aan voorzijde
Browser	Microsoft Internet Explorer 5.5 of hoger	—

Printerspecificaties

Categorie	Specificaties
Verbindingen	USB: Microsoft Windows 98, 2000 Professional, ME, XP Home en XP Professional; Mac OS X 10.1 t/m 10.3 Ethernet
Bestandsindeling afbeeldingen	JPEG Baseline

(vervolg)

Categorie	Specificaties
	TIFF 24-bits RGB niet-gecomprimeerd interleaved TIFF 24-bits YCbCr niet-gecomprimeerd interleaved TIFF 24-bits RGB-packbits interleaved TIFF 8-bits grijs niet-gecomprimeerd/packbits TIFF 8-bits palet kleur niet-gecomprimeerd/packbits TIFF 1-bits niet-gecomprimeerd/packbits/1D Huffman
Formaten van afdruk materiaal	Fotopapier 10x15 cm (4x6 inch) Fotopapier met afscheurstrook 10x15 cm met strook van 1,25 cm (4x6 inch met strook van 0,5 inch) Indexkaarten 10x15 cm (4x6 inch) Hagaki-kaarten 100x148 mm (3,9x5,8 inch) A6-kaarten 105x148 mm (4,1x5,8 inch) Kaarten van L-formaat 90x127 mm (3,5x5 inch) Kaarten van L-formaat met afscheurstrook 90x127 mm met strook van 12,5 mm (3,5x5 inch met strook van 0,5 inch)
Mediaspecificaties	Aanbevolen maximale lengte: 356 mm (14 inch) Aanbevolen maximale dikte: 292 µm (11,5 mil)
Formaten van afdruk materiaal, standaard	Fotopapier 76x76 mm tot 216x356 mm (3x3 inch tot 8,5x14 inch) Gewoon papier Letter, 216x280 mm (8,5x11 inch) Legal, 216x356 mm (8,5x14 inch) Executive, 190x254 mm (7,5x10 inch) A4, 210x297 mm (8,27x11,7 inch) A5, 148x210 mm (5,8x8,3 inch) B5, 176x250 mm (6,9x9,8 inch) Kaarten Hagaki, 100x148 mm (3,94x5,83 inch) L-formaat, 90x127 mm (3,5x5 inch) Kaarten van L-formaat met afscheurstrook, 90x127 mm met strook van 12,5 mm (3,5x5 inch met strook van 0,5 inch) Index, 76x127 mm, 10x15 cm en 127x203 mm (3x5 inch, 4x6 inch en 5x8 inch) A6, 105x148,5 mm (4,13x5,85 inch) Enveloppen Nr. 9, 98,4x225,4 mm (3,875x8,875 inch) Nr. 10, 105x240 mm (4,125x9,5 inch) A2 Invitation, 110x146 mm (4,375x5,75 inch) DL, 110x220 mm (4,33x8,66 inch)

(vervolg)

Categorie	Specificaties
	<p>C6, 114x162 mm (4,5x6,4 inch)</p> <p>Aangepast 76x127 mm tot 216x356 mm (3x5 inch tot 8,5x14 inch)</p> <p>Transparanten en etikettenvellen Letter, 216x280 mm (8,5x11 inch) A4, 210x297 mm (8,27x11,7 inch)</p>
Soorten afdruk materiaal	<p>Papier (gewoon papier, inkjetpapier, fotopapier en banierpapier)</p> <p>Enveloppen</p> <p>Transparanten</p> <p>Etiketten</p> <p>Kaarten (index-, wens-, Hagaki-, A6-kaarten en kaarten van L-formaat)</p> <p>Opstrijkpatronen</p>
Geheugenkaarten	<p>CompactFlash Type I en II</p> <p>Microdrive</p> <p>MultiMediaCard</p> <p>Secure Digital</p> <p>SmartMedia</p> <p>Memory Sticks</p> <p>xD-Picture Card</p> <p>USB-flashstations (via de camerapoort)</p>
Ondersteunde bestandsindelingen voor geheugenkaarten	<p>Afdrukken: Zie Bestandsindeling afbeeldingen eerder in de tabel.</p> <p>Opslaan: alle bestandsindelingen</p>
Papierladen	<p>Hoofdlade 76x127 mm tot 216x356 mm (3x5 inch tot 8,5x14 inch)</p> <p>Fotolade 10x15 cm (4x6 inch) en Hagaki</p> <p>Uitvoerlade Alle ondersteunde formaten</p>
Capaciteit papierlade	<p>Hoofdlade 100 vellen gewoon papier 14 enveloppen 20-40 kaarten (afhankelijk van dikte) 20 vellen banierpapier 30 etiketvellen 25 transparanten, opstrijkpatronen of fotopapier</p> <p>Fotolade</p>

(vervolg)

Categorie	Specificaties
	25 vellen fotopapier Uitvoerlade 50 vellen gewoon papier 20 vellen fotopapier, banierpapier of transparanten 10 kaarten of enveloppen 25 etikettenvellen of opstrijkpatronen
Elektriciteitsverbruik	Afdrukken: 15–45 W Niet-actief: 5 W Uit: 2 W
Inkpatronen	HP Gray Photo HP Color Photo (C9369E) HP Tri-color (C8766E of C9363E) HP Black (C8767E)
USB-ondersteuning	Microsoft Windows 98, 2000 Professional, ME, XP Home en XP Professional Mac OS X 10.1 t/m 10.3 HP raadt aan een USB-kabel te gebruiken die korter is dan 3 meter (10 voet).
Netwerkondersteuning	Microsoft Windows 98, 2000 Professional, ME, XP Home en XP Professional Mac OS X 10.1 t/m 10.3 Een RJ-45-Ethernet-kabel
Bestandsindelingen voor video	Motion JPEG AVI Motion-JPEG QuickTime MPEG-1

Index

Symbolen en getallen

9 foto's tegelijk weergeven 29

A

accessoires

dubbelzijdig afdrukken 8, 9

Papierlade voor 250 vel 8

afdrukken

en HP Instant Share 42

foto's 36

foto-index 29

meerdere exemplaren 31

meerdere foto's 31

miniaturen 29

reeks foto's 37

testpagina 54

van een voorbeeldvel 37

van geheugenkaarten 37

van USB-flashstations 37

vanaf camera's 41

vanaf de computer 3

vanaf een computer 49

voorbeeldvel 29

zonder computer 27

antiek effect 33

AVI 23

B

bedieningspaneel 6

bestandsindelingen,
ondersteuning voor 23, 85

bewaren

fotopapier 58

inktpatronen 22, 57

Bluetooth

aansluiten op de printer 45

adapter voor draadloos

afdrukken 9

menu-instellingen 9

C

camera's

aansluiten op de printer 45

afdrukken vanaf 41

direct-printing 41

PictBridge 41

poort 4

CompactFlash 22

computer

aansluiten op de printer 45

afdrukken vanaf 3, 49

systeemvereisten 85

Customer Care 73

D

datum- en tijdaanduidingen 33

declaration of conformity

(VS) 91

diavoorstelling 33

digitale camera's. *zie* camera's

digitale flitser 32

documentatie, printer 3

dubbelzijdig afdrukken 8

E

ethernet 77

F

flashstations. *zie* USB-

flashstations

foto's

afdrukken 36

antiek effect 33

bijsnijden 33

datum- en

tijdsaanduiding 33

index 29

inktpatronen, kiezen 20

kleurfilters 33

kwaliteit verbeteren 32

metallic-effect 33

ondersteunde

bestandsindelingen 23

opslaan naar de

computer 45

per e-mail verzenden 46

randen toevoegen 33

rode ogen verwijderen 32

selecteren voor

afdrukken 31

sepia-tinten 33

solariseereffect 33

weergeven 29

zoomen 33

foto's bijsnijden 33

foto's opslaan naar de

computer 45

foto's per e-mail verzenden 46

foto's weergeven 29

foto's zonder rand 33

foutberichten 65

G

geheugenkaarten

afdrukken van 37

ondersteunde typen 22

plaatsen 23

verwijderen 26

geheugenkaarten

verwijderen 26

H

Help, on line 3

HP direct-printing digitale

camera's 41

HP Image Zone 49

HP Instant Share

en afdrukken 42

HP Software Update 49

hulp. *zie* problemen oplossen

I

inkt. *zie* inktpatronen

inktniveau, controleren 21, 54

inktpatronen

bewaren 22, 57

inktniveau, controleren 21

kiezen 20

plaatsen 21

reinigen 53

testen 54

uitlijnen 55

vervangen 21

inktpatronen uitlijnen 21, 55

inktpatronen vervangen 21

Instant Share. *zie* HP Instant

Share

invoerladen, papier 4

J
JPEG-bestandsindelingen 23

K
kleureffecten 33
knoppen 6
kwaliteit
foto's 32
fotopapier 58
testpagina afdrukken 54

L
lampjes 7
layout
en fotoformaat 28

M
Memory Sticks 22
menu, printer 9
Microdrive 22
miniaturen, afdrukken 29
MPEG-1-bestandsindeling 23
MultiMediaCard 22

O
on line Help 3
opslaan
printer 57

P
papier
invoeren 4
kiezen en aanschaffen 17
plaatsen 18
specificaties 85
voorziening 17
waarborgen 58
papier plaatsen 18
patronen. *zie* inktpatronen
PictBridge-camera's
camerapoort 41
plaatsen
geheugenkaarten 23
inktpatronen 21
printer
aansluiten 45
accessoires 8
documentatie 3
foutberichten 65
menu 9
onderdelen 4
opslaan 57

reinigen 53
specificaties 85
waarschuwingen 4
printersoftware
updaten 49, 56
problemen oplossen
Customer Care 73
foutberichten 65
knipperende lampjes 59

Q
QuickTime 23

R
rand toevoegen aan foto 33
reeks
afdrukken 37
regulatory notices
declaration of conformity
(VS) 91
reinigen
inktpatronen 53
printer 53
rode ogen verwijderen 32

S
Secure Digital 22
sepiatinten 33
SmartFocus 32
SmartMedia 22
specificaties 85
systeemvereisten 85

T
testpagina 54
TIFF-bestandsindelingen 23

U
uitlijnpagina 55
USB
poort 4
specificaties 85
type aansluiting 45
USB-flashstations 22

V
voorbeeldvel
afdrukken van 37

W
werken in een netwerk 77

X
xD-Picture Card 22

Z
zoomen
en bijsnijden 33
zwart-witfoto's 20

Declaration of conformity

According to ISO/IEC Guide 22 and EN 45014

Manufacturer's name and address:

Hewlett-Packard Company, 16399 West Bernardo Drive, San Diego, CA 92127-1899, USA

Regulatory model number: SDGOA-0403

Declares that the product:

Product name: Photosmart 8400 series (Q3388A)

Model number(s): Photosmart 8450 (Q3388A)

Power adapters: HP Part # Q0950-4476 (domestic)
HP Part # Q0950-4476 (international)

Conforms to the following product specifications:

Safety: IEC 60950: 3rd Edition: 1999
EN 60950:2000
UL1950/CSA22.1 No.950, 3rd Edition:1995
NOM 019-SFCI-1993
GB4943:2001

EMC: CISPR 22: 1997 / EN 55022: 1998, Class B
CISPR 24: 1997 / EN 55024: 1998
IEC 61000-3-2: 2000 / EN 61000-3-2: 2000
IEC 61000-3-3/A1: 2001 / EN 61000-3-3/A1: 2001
CNS13438: 1998, VCCI-2
FCC Part 15-Class B/ICES-003, Issue 2
GB9254: 1998

Supplementary Information:

The Product herewith complies with the requirements of the Low Voltage Directive 73/23/EEC and the EMC Directive 89/336/EEC and carries the CE marking accordingly.

European Contact for regulatory topics only: Hewlett Packard GmbH, HQ-TRE, Herrenberger Strasse 140, D-71034 Böblingen Germany. (FAX +49-7031-14-3143)
