

QG3340, QG3330

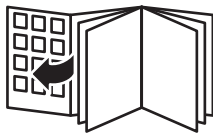

PHILIPS

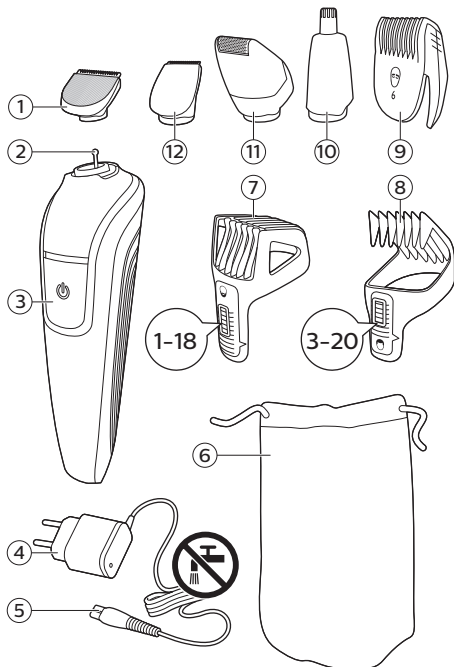



English 5

Français (Canada) 14

Introduction

Congratulations on your purchase and welcome to Philips! To fully benefit from the support that Philips offers, register your product at www.philips.com/welcome.

General description (Fig.1)

- 1 Full size trimmer (32mm)
- 2 Attachment connector
- 3 On/off slide
- 4 Adapter
- 5 Small plug
- 6 Pouch
- 7 Beard and stubble comb (32mm)
- 8 Hair comb (32mm)
- 9 Detail comb (QG3340 only)
- 10 Nose trimmer rotary
- 11 Detail foil shaver (QG3340 only)
- 12 Detail trimmer (21mm)

Important safety information

Read this important information carefully before you use the appliance and its accessories and save it for future reference. The accessories supplied may vary for different products.

Danger

- Keep the adapter dry (Fig. 2).

Warning

- The adapter contains a transformer. Do not cut off the adapter to replace it with another plug, as this causes a hazardous situation.
- This appliance can be used by children aged from 8 years and above and persons with reduced physical, sensory or mental capabilities or lack of experience and knowledge if they have been given supervision or instruction concerning use of the appliance in a safe way and understand the hazards involved. Children shall not play with the appliance. Cleaning and user maintenance shall not be made by children without supervision.
- Always unplug the appliance before you clean it under the tap.

6 English

- Always check the appliance before you use it. Do not use the appliance if it is damaged, as this may cause injury. Always replace a damaged part with one of the original type.
- Do not open the appliance to replace the rechargeable battery.

Caution

- Never immerse the appliance in water. Do not use the appliance in the bath or shower.
- Never use water hotter than 80°C to rinse the appliance.
- Only use this appliance for its intended purpose as shown in the user manual.
- For hygienic reasons, the appliance should only be used by one person.
- Do not use the adapter in or near wall sockets that contain or have contained an electric air freshener to prevent irreparable damage to the adapter.
- Never use compressed air, scouring pads, abrasive cleaning agents or aggressive liquids such as petrol or acetone to clean the appliance.

Electromagnetic fields (EMF)

- This Philips appliance complies with all applicable standards and regulations regarding exposure to electromagnetic fields.

General

- This appliance can be safely cleaned under the tap (Fig. 3).
- The appliance is suitable for mains voltages ranging from 100 to 240 volts.
- The adapter transforms 100-240 volts to a safe low voltage of less than 24 volts.

Charging

It takes approximately 10 hours to fully charge the appliance.

When the appliance is fully charged, it has an operating time of up to 60 minutes.

- 1** Switch off the appliance.
- 2** Insert the small plug into the appliance and put the adapter in the wall socket (Fig. 4).

Using the appliance

Warning: Always check the appliance before you use it. Do not use the appliance if it is damaged, as this may cause injury. Always replace a damaged part with one of the original type.

Note: The appliance can only be used without cord.

Detaching and attaching cutting elements

- 1 To detach a cutting element, turn it anti-clockwise and pull it upwards off the handle (Fig. 5).
- 2 To attach a cutting element, place it on the handle and turn it clockwise (Fig. 6).

Detaching and attaching combs

- 1 To detach any type of comb from the cutting element, press the length setting selector, grab the sides and pull it upwards off the cutting element (Fig. 7).
- 2 To attach any type of comb onto a cutting element, slide it into the guiding grooves on both sides of the handle (Fig. 8).

Switching the appliance on and off

- 1 To switch on the appliance, slide the on/off button up (Fig. 9).
- 2 To switch off the appliance, slide the on/off button down.

Precision attachments for use on face

Nose trimming

You can use the nose trimmer attachment to trim your nose hair and ear hair.

- Make sure your nostrils are clean. Make sure your outer ear channels are clean and free from wax.
- Do not insert the tip more than 0.5cm and make controlled movements.

Nose trimmer rotary

Trimming nose hair:

- Gently move the tip in and out of your nose while turning it round to remove unwanted hairs (Fig. 10).

Trimming ear hair:

- Slowly move the tip round the ear to remove hairs that stick out beyond the rim of the ear.

8 English

- Gently move the tip in and out of the outer ear channel to remove unwanted hairs (Fig. 11).

Detail trimmer (21mm)

You can use the detail trimmer without comb to create fine lines and contours around your facial style, close to the skin (Fig. 12) (to a length of 0.5mm).

Eyebrow and detail comb

You can use the 21mm detail trimmer with the detail comb attached for tidying up your eyebrows or trimming your sideburns (Fig. 13).

Detail foil shaver

You can use the detail foil shaver to shave unwanted hairs on your cheeks and chin with precision. Gently press the detail foil shaver onto the skin and shave along contoured edges to remove any hairs (Fig. 14).

Attachments for use on beard

- We advise you to start at the highest length setting to familiarize yourself with the appliance.
- Make controlled movements against the hair growth and move it over the part that needs trimming.

Full-size trimmer 32mm

You can use the full-size metal trimmer without comb to get clean lines around your beard, neck and sideburns close to the skin (Fig. 15) (to a length of 0.5mm).

Beard and stubble comb

You can use the beard and stubble comb attached to the full size trimmer to evenly trim your beard, stubble and moustache. You can choose any setting between 1 and 18mm in steps of 1mm (Fig. 16).

Attachments for use on head

Hair clipping with comb

- Comb the hair in the growth direction.
- Slowly move the trimmer against the hair growth direction. Press lightly.
- Since hair grows in different directions, you need to move the appliance in different directions as well (upward, downward or across).

- Always make sure that the flat part of the comb is in full contact with the scalp to obtain an even result.
- When you trim for the first time, start at the highest length setting (20mm) to familiarise yourself with the appliance.

Hair clipping without comb:

- Be careful when you trim without comb because the trimmer removes every hair it touches.
- Before you start to contour the hairline around the ears, with any comb attachment, comb the hair ends over the ears.
- Tilt the appliance in such a way that only the edge of the trimmer touches the hair.
- Only cut the hair ends. The hairline should be close to the ear.
- To contour the neckline and sideburns, turn the appliance and make downward strokes.
- Move the appliance slowly and smoothly. Follow the natural hairline.

Full-size metal trimmer 32mm

You can use the full-size metal trimmer without comb to clip hair very close to the skin (to a length of 0.5mm) or to create contours around your ears or neck (Fig. 17).

Hair comb

You can use the hair comb attached to the full size trimmer for an even haircut. You can choose any setting between 3 and 20mm in steps of 1mm (Fig. 18).

Cleaning and storage

Never use scouring pads, abrasive cleaning agents or aggressive liquids such as petrol or acetone to clean the appliance.

Always switch off the appliance and disconnect it from the mains before cleaning.

Never dry the trimmer teeth with a towel or tissue, as this may damage the trimmer teeth.

- 1** Remove any comb or attachment from the appliance.
- 2** Blow and/or shake out any hair that has accumulated in the attachments and/or combs (Fig. 19).

10 English

- 3 Clean the attachments, the combs and the appliance under a lukewarm tap after every use (Fig. 20).
- 4 Carefully shake off excess water and let all parts dry.
- 5 Store the appliance and its attachments in the storage pouch to prevent damage.

Cleaning shaving foils

The shaving foil is very delicate. Handle it carefully. Replace the shaving foil if it is damaged.

Detail foil shaver

- 1 Pull the top part of the detail foil shaver off the bottom part. (Fig. 21)
- 2 Blow and/or shake out any hair that has accumulated inside the detail foil shaver. (Fig. 22)
- 3 Clean the top part of the detail foil shaver under a lukewarm tap (Fig. 23).
- 4 Shake off excess water and leave to dry completely.

Ordering accessories

To purchase accessories for this appliance, please visit our online shop at www.shop.philips.com/service. If the online shop is not available in your country, go to your Philips dealer or a Philips service centre. If you have any difficulties obtaining accessories for your appliance, please contact the Philips Consumer Care Centre in your country. You find its contact details in the worldwide guarantee leaflet.

Disposal

This appliance contains a rechargeable battery which must be disposed of properly. Contact your local town or city officials for battery disposal information. You can also call 1-800-8-BATTERY or visit www.rbrbc.com for battery drop-off locations (Fig. 24).

For assistance, visit our website www.philips.com/support or call 1-800-243-3050 toll free.

Guarantee and support

If you need information or support, please www.philips.com/support or call toll free: 1-866-800-9311. To locate the nearest Philips warranty depot, visit our website www.philips.com.

Guarantee restrictions

- Philips Consumer Lifestyle guarantees its products for a period of two years after the date of purchase. If any defect due to faulty materials or workmanship occurs within this two-year guarantee period, Philips Consumer Lifestyle will repair or replace the product at its expense.
- Philips Consumer Lifestyle will only pay for repair or replacement if convincing proof is provided, for instance by means of a receipt, that the day on which service is claimed is within the guarantee period. The shaving heads (cutters and shaving guards) are not covered by the terms of the international guarantee because they are subject to wear.
- The guarantee is not valid if a defect is due to damage caused by incorrect use, poor maintenance (e.g. parts blocked by scale) or if alterations or repairs have been carried out by persons not authorized by Philips Consumer Lifestyle.
- For the appliance to be used correctly, the user should strictly adhere to all instructions included in the user manual and should abstain from any actions or uses that are described as undesired or which are warned against in the user manual.
- These guarantee restrictions do not affect your statutory rights.

Troubleshooting

This chapter summarizes the most common problems you could encounter with the appliance. If you are unable to solve the problem with the information below, visit www.philips.com/support for a list of frequently asked questions or contact the Consumer Care Center in your country.

Problem	Possible cause	Solution
The combs do not stay attached to the handle	You did not attach the comb correctly.	Slide the comb into the guiding grooves on both sides of the appliance ('click').
	The guiding grooves are dirty.	Clean the appliance and the guiding grooves thoroughly.

Problem	Possible cause	Solution
	The comb is broken.	Go to your Philips dealer or contact a Philips service center to purchase a new comb.
The appliance does not work anymore.	The rechargeable battery is empty.	Charge the appliance (see chapter 'Charging'). Make sure you switch off the appliance before you charge it. During charging, the battery status indicator on the appliance flashes. If the battery status indicator does not flash, check whether there is a power failure or if the wall socket is live. If there is no power failure and the wall socket is live but the battery status indicator still does not flash, take the appliance to your dealer or a Philips service center.
The appliance does not charge when it is connected to the mains.	The appliance has to be switched off when you charge it.	Switch off the appliance.
The appliance does not trim as well as it used to.	The cutting element of the attachment you are using is dirty.	Remove the attachment from the appliance. Clean the attachment under a lukewarm tap.
		Make sure that the appliance is charged sufficiently.

Problem	Possible cause	Solution
The appliance becomes hot.	The cutting element of the attachment you are using is dirty.	Remove the attachment from the appliance. Clean the attachment under a lukewarm tap.
	The cutting element needs additional lubrication.	Lubricate the cutting element with a drop of oil from the bottle supplied with the appliance.

Introduction

Félicitations pour votre achat et bienvenue dans l'univers Philips! Pour profiter pleinement des avantages de l'assistance Philips, enregistrez votre produit à l'adresse www.philips.com/welcome.

Description générale (Fig. 1)

- 1 Tondeuse large (32 mm)
- 2 Connecteur de liaison
- 3 Bouton coulissant marche/arrêt
- 4 Adaptateur
- 5 Petite fiche
- 6 Étui
- 7 Sabot pour barbe et barbe de 3 jours (32 mm)
- 8 Sabot cheveux (32 mm)
- 9 Sabot de précision (QG3340 uniquement)
- 10 Tondeuse nez et oreilles rotative
- 11 Rasoir à grille de précision (QG3340 uniquement)
- 12 Tondeuse de précision (21 mm)

Renseignements importants sur la sécurité

Lisez attentivement ces informations importantes avant d'utiliser l'appareil et ses accessoires et conservez-les pour un usage ultérieur. Les accessoires fournis peuvent varier selon les différents produits.

Danger

- Gardez l'adaptateur au sec (fig. 2).

Avertissement

- L'adaptateur contient un transformateur. Pour éviter tout risque d'accident, ne coupez pas la fiche de l'adaptateur pour la remplacer par une autre.

- Cet appareil peut être utilisé par des enfants âgés de 8 ans ou plus, des personnes dont les capacités physiques, sensorielles ou intellectuelles sont réduites ou des personnes manquant d'expérience et de connaissances, à condition que ces enfants ou personnes soient sous surveillance ou qu'ils aient reçu des instructions quant à l'utilisation sécurisée de l'appareil et qu'ils aient pris connaissance des dangers encourus. Les enfants ne doivent pas jouer avec l'appareil. Le nettoyage et l'entretien ne doivent pas être effectués par des enfants sans surveillance.
- Débranchez toujours l'appareil avant de le nettoyer sous le robinet.
- Vérifiez toujours l'appareil avant utilisation. Afin d'éviter tout accident, n'utilisez pas l'appareil s'il est endommagé. Remplacez toujours une pièce endommagée par une pièce du même type.
- N'ouvrez pas l'appareil pour remplacer la pile rechargeable.

Attention

- Ne plongez jamais l'appareil dans l'eau. N'utilisez jamais l'appareil dans le bain ni sous la douche.
- N'utilisez jamais d'eau dont la température est supérieure à 80 °C pour rincer l'appareil.
- N'utilisez cet appareil qu'aux fins décrites dans le mode d'emploi.
- Pour des raisons d'hygiène, l'appareil doit être utilisé par une seule personne.
- N'utilisez pas l'adaptateur dans une prise de courant ou près d'une prise de courant qui contient ou qui a contenu un désodorisant électrique afin d'éviter des dommages irréparables à l'adaptateur.
- N'utilisez jamais d'air comprimé, de tampons à récurer, de produits abrasifs ou de détergents agressifs tels que de l'essence ou de l'acétone pour nettoyer l'appareil.

Champs électromagnétiques (CEM)

- Cet Philips appareil est conforme à toutes les normes et à tous les règlements applicables relatifs à l'exposition aux champs électromagnétiques.

Général

- Cet appareil peut être nettoyé à l'eau du robinet (fig. 3) en toute sécurité.
- L'appareil est conçu pour une tension secteur comprise entre 100 V et 240 V.
- L'adaptateur transforme la tension de 100-240 V en une tension de sécurité de moins de 24 V.

Charge

La période de charge complète est d'environ 10 heures.

Une fois complètement rechargé, l'appareil dispose d'une autonomie maximale de 60 minutes.

- 1 Éteignez l'appareil.
- 2 Insérez la petite fiche dans l'appareil et l'adaptateur secteur dans la prise (fig. 4) secteur.

Utilisation de l'appareil

Avertissement : Vérifiez toujours l'appareil avant utilisation. Afin d'éviter tout accident, n'utilisez pas l'appareil s'il est endommagé. Remplacez toujours une pièce endommagée par une pièce du même type.

Remarque : *L'appareil est uniquement conçu pour une utilisation sans fil.*

Fixation et retrait des blocs tondeuses

- 1 Pour retirer un bloc tondeuse, faites-le tourner dans le sens inverse des aiguilles d'une montre et tirez-le vers le haut pour le séparer de la poignée (fig. 5).
- 2 Pour fixer un bloc tondeuse, placez-le sur la poignée et faites-le tourner dans le sens des aiguilles d'une montre (fig. 6).

Retrait et fixation des sabots

- 1 Pour retirer tout type de sabot du bloc tondeuse, appuyez sur le sélecteur de hauteur de coupe, saisissez le sabot par les côtés et faites-le glisser vers le haut pour le retirer du bloc tondeuse (fig. 7).
- 2 Pour fixer tout type de sabot sur un bloc tondeuse, faites-le glisser dans les rainures sur les côtés de la poignée (fig. 8).

Mise en marche et arrêt de l'appareil

- 1 Pour mettre l'appareil en marche, faites glisser le bouton marche/arrêt vers le haut (fig. 9).

2 Pour arrêter l'appareil, faites glisser le bouton marche/arrêt vers le bas.

Accessoires de précision pour le visage

Coupe des poils du nez

Vous pouvez utiliser l'accessoire tondeuse nez pour tondre les poils de votre nez et de vos oreilles.

- Les narines doivent être propres. Assurez-vous que vos oreilles sont propres.
- N'introduisez pas le bout de l'accessoire sur plus de 0,5 cm et effectuez des mouvements précis.

Tondeuse nez et oreilles rotative

Coupe des poils du nez :

- Effectuez des mouvements lents vers l'intérieur et l'extérieur de votre nez en faisant pivoter l'accessoire pour couper les poils superflus (fig. 10).

Coupe des poils des oreilles :

- Déplacez lentement l'accessoire autour de l'oreille pour couper les poils superflus autour du pavillon de l'oreille.
- Effectuez des mouvements lents vers l'intérieur et l'extérieur de l'oreille pour couper les poils superflus (fig. 11).

Tondeuse de précision (21 mm)

Vous pouvez utiliser la tondeuse de précision sans sabot pour créer de fines lignes et dessiner les contours pour parfaire le style de votre visage, au plus près de la peau (fig. 12) (longueur de coupe de 0,5 mm).

Sabot sourcils et de précision

Vous pouvez utiliser la tondeuse de précision de 21 mm avec le sabot de précision pour éclaircir vos sourcils ou tailler vos favoris (fig. 13).

Rasoir à grille de précision

Vous pouvez utiliser le rasoir à grille de précision pour raser les poils superflus sur vos joues et votre menton avec une grande précision. Appuyez doucement sur la peau avec le rasoir à grille de précision et suivez les contours pour retirer tout poil (fig. 14) superflu.

Accessoires pour la barbe

- Nous vous conseillons de commencer par le réglage maximal pour vous faire la main.

- Effectuez des mouvements précis dans le sens inverse de la pousse du poil et bougez l'appareil autour de la partie qui doit être rasée.

Tondeuse large 32 mm

Vous pouvez utiliser la tondeuse large en métal sans sabot pour créer des lignes nettes autour de votre barbe, au niveau du cou et des favoris au plus près de la peau (fig. 15) (longueur de coupe de 0,5 mm).

Sabot pour barbe et barbe de 3 jours

Vous pouvez utiliser le sabot pour barbe et barbe de 3 jours fixé sur la tondeuse large pour raser uniformément les contours de votre barbe, de votre barbe de 3 jours et dessiner votre moustache. Vous pouvez sélectionner le réglage de votre choix entre 1 et 18 mm, par incréments de 1 mm (fig. 16).

Accessoires pour la tête

Tonte des cheveux avec sabot

- Peignez les cheveux dans le sens de leur pousse.
- Déplacez lentement le sabot dans le sens inverse de la pousse des cheveux. Appuyez légèrement.
- Dans la mesure où les cheveux ne poussent pas tous dans le même sens, vous devez adapter les mouvements de l'appareil (vers le haut, le bas ou en travers).
- Pour obtenir un résultat uniforme, assurez-vous que la partie plate du sabot est toujours en contact avec le cuir chevelu.
- Si vous utilisez l'appareil pour la première fois, commencez par sélectionner le réglage maximal (20 mm) pour vous faire la main.

Tonte des cheveux sans sabot :

- Faites attention lorsque vous procédez à la tonte sans sabot car la tondeuse coupe les poils à la racine.
- Avant de tondre le contour de l'oreille avec n'importe quel sabot, peignez les cheveux vers l'oreille.
- Inclinez l'appareil de manière à ce que seul le côté de la tondeuse touche les cheveux.
- Ne coupez que le bout des cheveux. Coupez uniquement le bout des cheveux en suivant le contour de l'oreille.

- Pour tondre la nuque et les favoris, retournez l'appareil et déplacez-le vers le bas.
- Déplacez lentement et délicatement l'appareil. Suivez l'implantation naturelle des cheveux.

Tondeuse large en métal 32 mm

Vous pouvez utiliser la tondeuse large en métal sans sabot pour couper les cheveux au plus près du cuir chevelu (longueur de coupe de 0,5 mm) pour dessiner les contours autour de vos oreilles ou de votre cou (fig. 17).

Sabot cheveux

Vous pouvez utiliser le sabot cheveux fixé à la tondeuse large pour obtenir une chevelure uniforme. Vous pouvez choisir un réglage entre 3 et 20 mm par incréments de 1 mm (fig. 18).

Nettoyage et rangement

N'utilisez jamais de tampons à récurer, de nettoyants abrasifs ou de produits puissants tels que de l'essence ou de l'acétone pour nettoyer l'appareil.

Éteignez toujours l'appareil et débranchez-le avant de le nettoyer.

Ne séchez jamais les dents de tonte à l'aide d'une serviette ou d'un mouchoir, car vous risqueriez de les endommager.

- 1** Retirez le sabot et tout autre accessoire.
- 2** Enlevez les poils accumulés dans l'accessoire et/ou les sabots (fig. 19) en les secouant ou en soufflant.
- 3** Nettoyez les accessoires, les sabots et l'appareil en les rinçant sous un robinet d'eau tiède après chaque utilisation (fig. 20).
- 4** Retirez l'excès d'eau en secouant l'accessoire, puis laissez sécher toutes les pièces.
- 5** Pour éviter tout dommage, rangez l'appareil et ses accessoires dans la housse de rangement.

Nettoyage des grilles de rasage

La grille de rasage est très délicate. Manipulez-la soigneusement.

Remplacez la grille de rasage si elle est endommagée.

Rasoir à grille de précision

- 1** Retirez la partie supérieure du rasoir à grille de précision de la partie (fig. 21) inférieure.

- 2 Enlevez les poils accumulés dans le rasoir (fig. 22) à grille de précision en le secouant ou en soufflant dessus.
- 3 Nettoyez la partie supérieure du rasoir à grille de précision sous un robinet (fig. 23) d'eau tiède.
- 4 Retirez l'excès d'eau en secouant l'accessoire, puis laissez-le sécher complètement.

Commande d'accessoires

Pour acheter des accessoires pour cet appareil, rendez-vous sur notre boutique en ligne : www.shop.philips.com/service. Si la boutique en ligne n'est pas disponible dans votre pays, contactez votre revendeur Philips ou un Centre Service Agréé Philips. Si vous rencontrez des problèmes pour vous procurer des accessoires pour votre appareil, contactez le Service Consommateurs Philips de votre pays. Vous en trouverez les coordonnées dans le dépliant de garantie internationale.

Disposal

Cet appareil contient une pile rechargeable qui doit être mise au rebut de façon appropriée. Communiquez avec les responsables locaux de votre ville pour obtenir des renseignements. Vous pouvez également appeler le 1-800-8-BATTERY ou visiter le site www.rbrbc.com pour connaître les emplacements où vous pouvez mettre la pile au rebut (fig. 24).

Pour obtenir de l'aide, visitez le site Web www.philips.com/support ou composez le numéro sans frais 1 800 243-3050.

Garantie et assistance

Si vous avez besoin d'aide ou d'informations supplémentaires, consultez le site Web www.philips.com/support, ou appelez le numéro sans frais : 1-866-800-9311. Pour localiser le dépôt de garantie Philips le plus proche, visitez notre site Web www.philips.com.

Restrictions de garantie

- Philips Consumer Lifestyle garantit ses produits pendant deux ans à compter de la date d'achat. En cas de défaillance de l'appareil signalée au cours de la période de garantie, Philips Consumer Lifestyle s'engage à réparer ou à remplacer le produit à ses frais.

- Le service après-vente est effectué sous garantie uniquement sur présentation d'une preuve d'achat (ticket de caisse ou facture d'achat) et si la date d'intervention se situe dans la période de garantie. Étant susceptibles de s'user, les têtes de rasage (lames et dresse-poils) ne sont pas couvertes par la garantie internationale.
- La garantie ne s'applique pas si le défaut est dû à une utilisation incorrecte, à une négligence d'entretien (pièces entartrées par exemple), ou à une modification ou réparation effectuée par des personnes non autorisées par Philips Consumer Lifestyle.
- Pour garantir une utilisation correcte du produit, l'utilisateur est tenu de respecter scrupuleusement le mode d'emploi et doit éviter toute action déconseillée voire même contre-indiquée dans ce mode d'emploi.
- Les limites de cette garantie n'ont aucune incidence sur vos droits prévus par la loi.

Dépannage

Cette rubrique récapitule les problèmes les plus courants que vous pouvez rencontrer avec l'appareil. Si vous ne parvenez pas à résoudre le problème à l'aide des informations ci-dessous, rendez-vous sur le site www.philips.com/support et consultez la liste de questions fréquemment posées ou contactez le Service Consommateurs Philips de votre pays.

Problème	Cause possible	Solution
Les sabots ne restent pas fixés à la poignée.	Vous n'avez pas fixé le sabot correctement.	Faites glisser le sabot dans les rainures situées sur les deux côtés de l'appareil (clic).
	Les rainures sont sales.	Nettoyez soigneusement l'appareil et les rainures.
	Le sabot est cassé.	Contactez votre revendeur Philips ou un Centre Service Agréé Philips pour acheter un nouveau sabot.

Problème	Cause possible	Solution
L'appareil ne fonctionne plus.	La pile rechargeable est vide.	Rechargez l'appareil (voir le chapitre « Charge »). Vérifiez que vous avez éteint l'appareil avant de le recharger. Le témoin d'état de la batterie de l'appareil clignote pendant la charge. Si le témoin d'état de la batterie ne clignote pas, vérifiez qu'il ne s'est pas produit de panne de courant ou que la prise secteur est alimentée. S'il ne s'agit pas d'une panne de courant et que la prise secteur est alimentée mais que le témoin d'état de la batterie ne clignote pas, amenez l'appareil chez votre revendeur ou dans un Centre Service Agréé Philips.
L'appareil ne charge pas lorsqu'il est branché sur le secteur.	L'appareil doit être éteint lorsque vous le chargez.	Éteignez l'appareil.
Les résultats ne sont pas aussi satisfaisants que d'habitude.	Le bloc tondeuse de l'accessoire que vous utilisez est sale.	Retirez l'accessoire de l'appareil. Nettoyez l'accessoire sous le robinet d'eau tiède.
		Assurez-vous que l'appareil est suffisamment chargé.

Problème	Cause possible	Solution
L'appareil devient chaud.	Le bloc tondeuse de l'accessoire que vous utilisez est sale.	Retirez l'accessoire de l'appareil. Nettoyez l'accessoire sous le robinet d'eau tiède.
	Le bloc tondeuse doit être lubrifié.	Lubrifiez le bloc tondeuse avec une goutte du flacon d'huile fourni avec l'appareil.

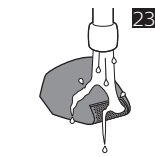
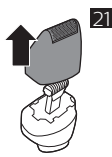
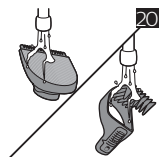
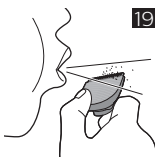
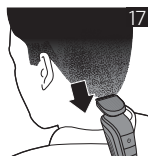
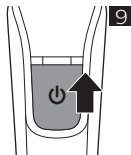
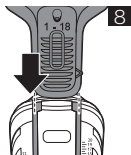
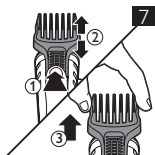
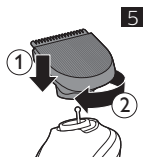
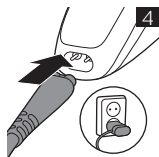



© 2015 Koninklijke Philips N.V.

All rights reserved

Tous droits réservés

4222.002.8642.1 (11/2015)

