



# Manuel de l'utilisateur du moniteur LCD

**E2070S<sub>WN</sub> / E2070S<sub>WNL</sub>**

**(LED Backlight)**



Sécurité.....	3
Conventions nationaux .....	3
Alimentation .....	4
Installation.....	5
Nettoyage .....	7
Autre .....	8
Paramétrage .....	9
Contenu de l'EMBALLAGE .....	9
Installation du socle .....	10
Réglage de l'angle de visualisation .....	11
Branchement du moniteur.....	12
Installer le Bras de Fixation au Mur .....	13
Réglage .....	14
Réglage la resolution optimale.....	14
Windows 8 .....	14
Windows Vista .....	16
Windows XP .....	18
Windows ME/2000.....	19
Raccourcis .....	20
Témoin DEL.....	21
Lecteur .....	22
Pilote du moniteur.....	22
Windows 8 .....	22
Windows 2000 .....	26
Windows ME.....	26
Windows XP .....	27
Windows Vista .....	30
Windows 7 .....	32
i-Menu.....	36
e-Saver .....	37
Screen+ .....	38
Dépannage .....	39
Spécifications .....	41
Spécifications générales .....	41
Modes d'affichage pré-réglés.....	42
Pin Assignments .....	43
Plug and Play.....	44
Réglementation.....	45
Avis FCC.....	45
Déclaration WEEE (Optional) .....	46
WEEE Declaration for India (Optional) .....	46
Service.....	47

# Sécurité

## Conventions nationales

Les sous-sections suivantes décrivent les conventions typographiques utilisées dans le présent document.

### Remarques, Précautions, et Avertissements

Partout dans ce guide, les blocs de texte peuvent être accompagnés d'une icône et imprimés en gras ou en italique. Ces blocs présentent des remarques, précautions et avertissements, et ils sont utilisés de la manière suivante:



**REMARQUE:** Une **REMARQUE** indique des informations importantes qui vous aident à mieux utiliser votre ordinateur.





**PRÉCAUTION:** Une **PRÉCAUTION** indique soit des dommages potentiels pour le matériel, soit un risque de perte de données, et vous recommande une procédure pour éviter le problème.





**AVERTISSEMENT:** UN **AVERTISSEMENT** indique un risque de dommages corporels et vous recommande une procédure pour éviter le problème.

## Alimentation

 Le moniteur ne doit être utilisé qu'avec le type d'alimentation indiqué sur l'étiquette. Si vous n'êtes pas sûr de votre type d'alimentation, consultez votre revendeur ou la compagnie d'électricité locale.

 Le moniteur est équipé d'une fiche munie d'une borne terre, c'est-à-dire une fiche comportant une troisième broche pour la mise à la terre. Pour des raisons de sécurité, cette fiche ne s'insère que dans une prise avec terre. Si votre prise n'est pas compatible avec les fiches à trois broches, faites appel à un électricien pour l'installation d'une prise correcte, ou utilisez un adaptateur afin de connecter votre appareil à la terre en sécurité. Ne vous privez pas la protection apportée par la mise à la terre.

 Débranchez l'appareil en cas d'orage ou lorsqu'il ne doit pas être utilisé pendant une longue période. Ceci protégera le moniteur contre les dommages liés aux surtensions.

 Ne surchargez pas les fils d'alimentation ou les rallonges. Une surcharge pourrait entraîner un incendie ou un danger d'électrocution.

 Afin d'assurer un fonctionnement correct, utilisez le moniteur uniquement avec des ordinateurs de la liste UL qui possèdent des branchements configurés de façon appropriée, marqués entre 100 - 240V CA, Min. 5A

 La prise murale doit être installée près de l'équipement et être facile d'accès.

 Pour utilisation uniquement avec l'adaptateur d'alimentation fourni (Sortie 12V cc 3A) possédant les licences suivantes UL, CSA . (Uniquement pour les moniteurs avec un adaptateur d'alimentation).

## Installation

**!** Ne placez pas le moniteur sur un chariot, un support, un trépied ou une table instables. En cas de chute, le moniteur risquerait de blesser quelqu'un ou d'être sérieusement endommagé. Utilisez exclusivement un chariot, un support, un trépied ou une table recommandé par le constructeur ou vendu avec le moniteur. Suivez les instructions du fabricant pour l'installation et l'utilisation des accessoires de montage recommandés par le fabricant. L'ensemble chariot et appareil est à déplacer avec précaution.

**!** N'introduisez jamais d'objets dans les fentes du capot du moniteur. Cela risquerait d'endommager les composants du circuit ce qui pourrait entraîner des risques d'incendie et d'électrocution. Ne renversez jamais de liquides sur le moniteur.

**!** Ne placez pas l'avant du produit contre le sol.

**!** Si vous montez le moniteur sur un mur ou une étagère, utilisez le kit de montage agréé par le constructeur et suivez les instructions du kit.

**!** Laissez un espace libre autour du moniteur, comme indiqué ci-dessous. Sans quoi, la circulation d'air serait inappropriée d'où une surchauffe qui pourrait provoquer un incendie ou endommager le moniteur.

Voir ci-dessous les zones de ventilation recommandées autour du moniteur lorsque celui-ci est installé au mur ou sur un support:

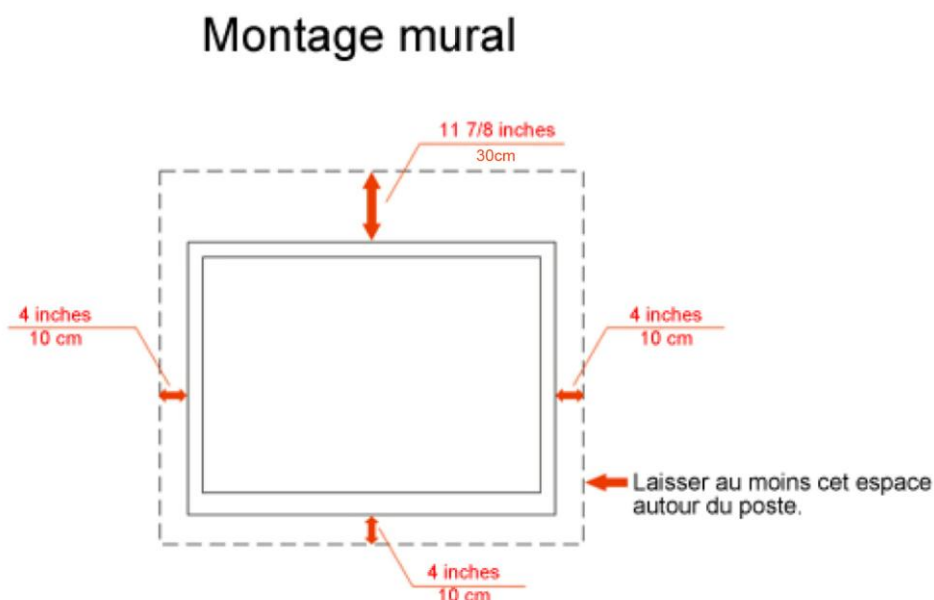

# Installation sur support

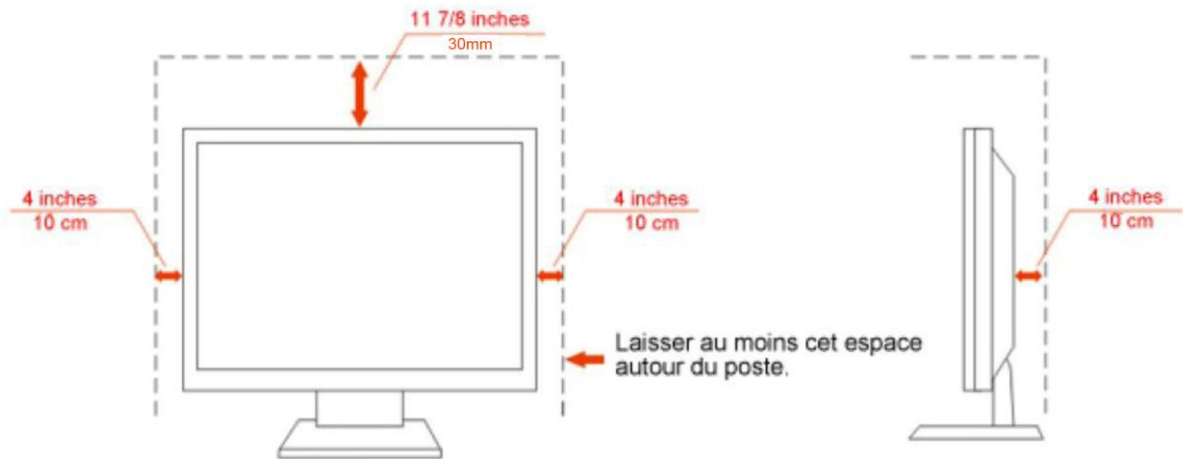

## Nettoyage

⚠️ Nettoyez régulièrement le boîtier avec le chiffon fourni. Vous pouvez utiliser un détergent doux pour essuyer les tâches, au lieu d'un détergent fort qui endommage le boîtier du produit.

⚠️ Lors du nettoyage, assurez-vous qu'il n'y a aucune fuite de détergent dans le produit. Le chiffon de nettoyage ne doit pas être trop dur afin de ne pas rayer la surface de l'écran.

⚠️ Veuillez débrancher le cordon d'alimentation avant de nettoyer le produit.



## Autre

 Si le produit émet une odeur, un bruit ou une fumée étrange, débranchez IMMEDIATEMENT la prise d'alimentation et contactez un Centre d'entretien.

 Assurez-vous que les ouvertures de ventilation ne sont pas bloquées par une table ou un rideau.

 N'engagez pas le moniteur LCD dans des vibrations importantes ou dans des impacts violents lorsqu'il fonctionne.

 Ne pas cogner ou laisser tomber le moniteur lorsqu'il fonctionne ou pendant son transport.



# Paramétrage

## Contenu de l'EMBALLAGE

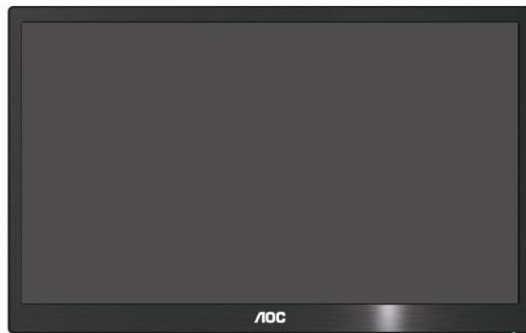

Monitor



Manuel sur CD



Socle



Pied du moniteur



Câble d'alimentation



Câble analogique

## Installation du socle

Veillez installer ou retirer du socle en suivant les étapes ci-dessous.

Réglage

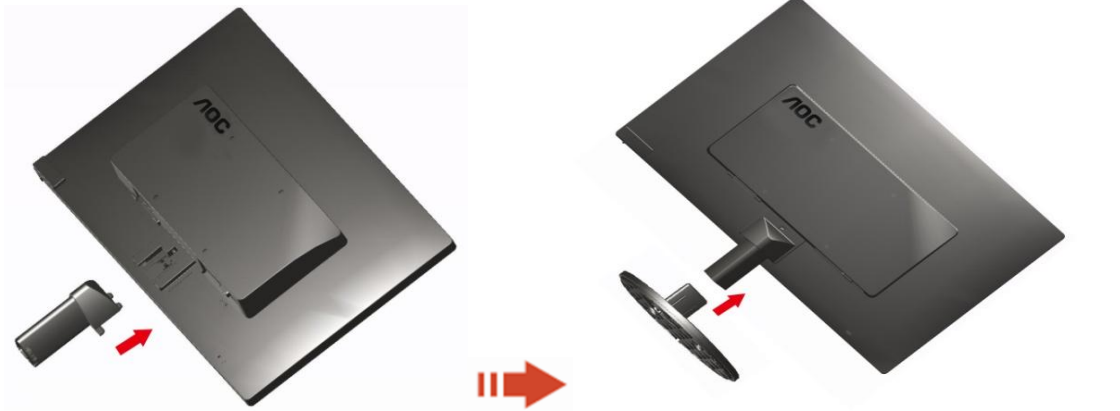

Supprimer:

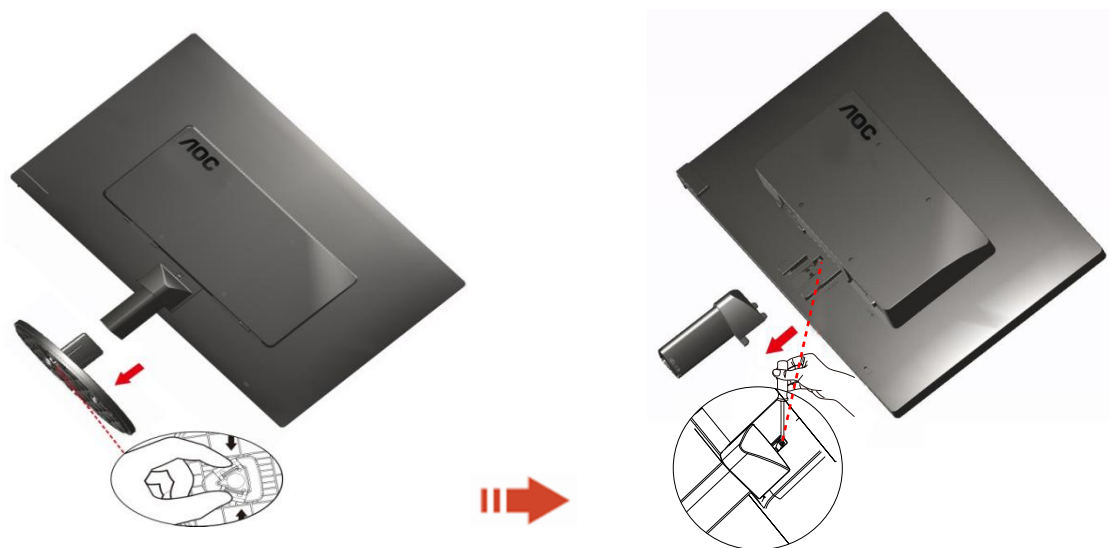

## Réglage de l'angle de visualisation

Pour une vision optimale il est recommandé d'avoir une vision de face sur le moniteur, ensuite réglez l'angle du moniteur à votre convenance.

Tenez le support de manière à ce que vous ne fassiez pas basculer le moniteur lorsque vous changez l'angle.

1>Vous pouvez régler l'angle du moniteur de  $-5^{\circ}$  à  $15^{\circ}$ .

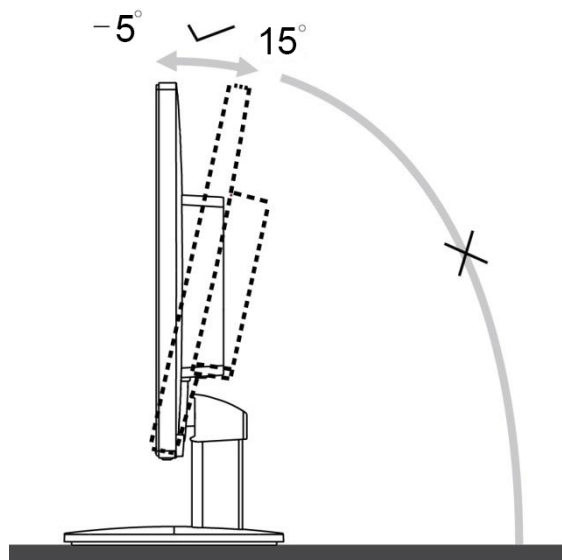

### REMARQUE:

Ne touchez pas l'écran LCD lorsque vous changez l'angle. Ceci pourrait provoquer des dommages ou abîmer l'écran LCD.

## Branchement du moniteur

Connexion des câbles à l'arrière du moniteur et de l'ordinateur:

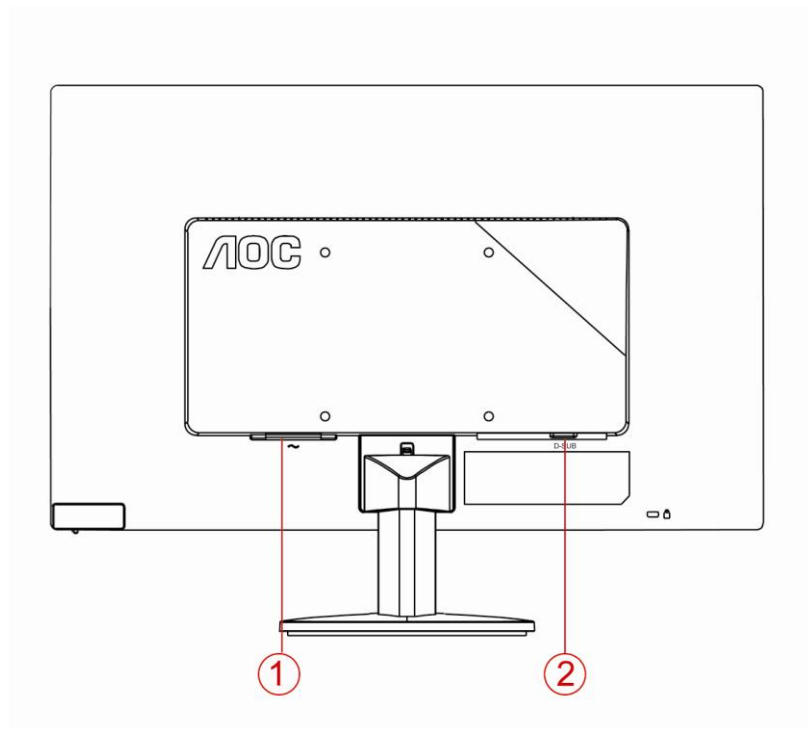

1. Alimentation
2. Analogique (câble VGA DB-15)

Pour protéger votre équipement, éteignez toujours le PC et le moniteur LCD avant d'effectuer les branchements.

- 1 Connexion des câbles à l'arrière du moniteur et de l'ordinateur.
- 2 Connectez l'une des extrémités du câble D-Sub 15 broches sur l'arrière de votre moniteur et connectez l'autre extrémité sur le port D-Sub de l'ordinateur.
- 3 Allumez votre moniteur et votre ordinateur.

Si votre moniteur affiche une image, l'installation est terminée. Dans le cas contraire, voir Dépannage.

## Installer le Bras de Fixation au Mur

Préparation pour Installer le Bras de Fixation Optionnel au Mur.

E2070SWN



Ce moniteur peut être fixé au mur avec un bras de fixation que vous achetez séparément. Coupez l'alimentation avant de réaliser cette procédure. Suivez ces étapes:

1. Enlevez la base.
2. Suivez les instructions du constructeur relatives au montage du bras de fixation au mur.
3. Placez le bras de fixation au mur à l'arrière du moniteur. Alignez les trous du bras avec les trous situés à l'arrière du moniteur.
4. Insérez les 4 vis dans les trous et serrez-les.
5. Reconnectez les câbles. Veuillez vous reporter au manuel de l'utilisateur qui accompagne le bras de montage mural optionnel pour les instructions concernant la fixation sur le mur.

Remarque: Les trous de vis de montage VESA ne sont pas disponibles sur tous les modèles, veuillez vérifier auprès de votre revendeur ou du département officiel de AOC.

# Réglage

## Réglage la resolution optimale

### Windows 8

Dans Windows 8 :

1. Cliquez sur le bouton droit et cliquez sur **Toutes les apps** bas à droite de l'écran.

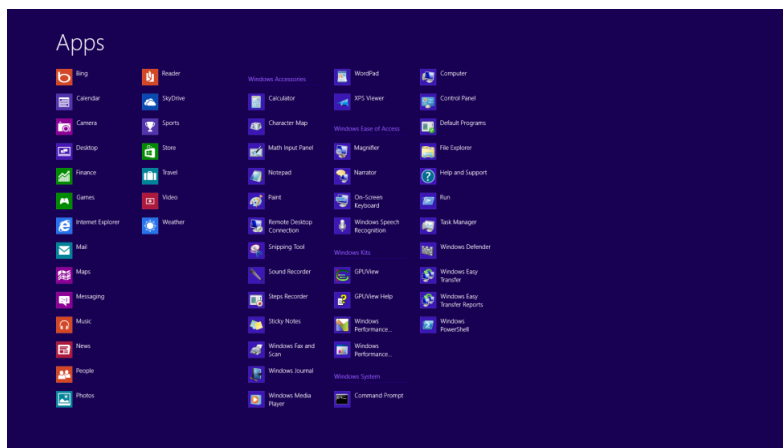
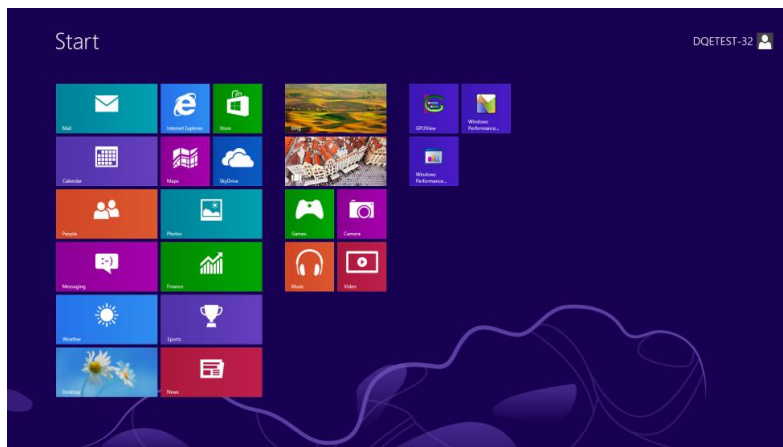

2. Réglez **"Voir par"** sur **"Catégorie"**.
3. Cliquez sur **Apparence et personnalisation**.

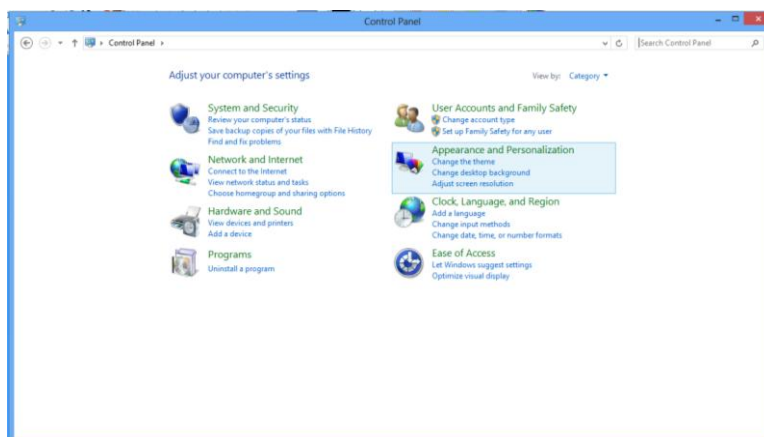

4. Cliquez sur **AFFICHAGE**.

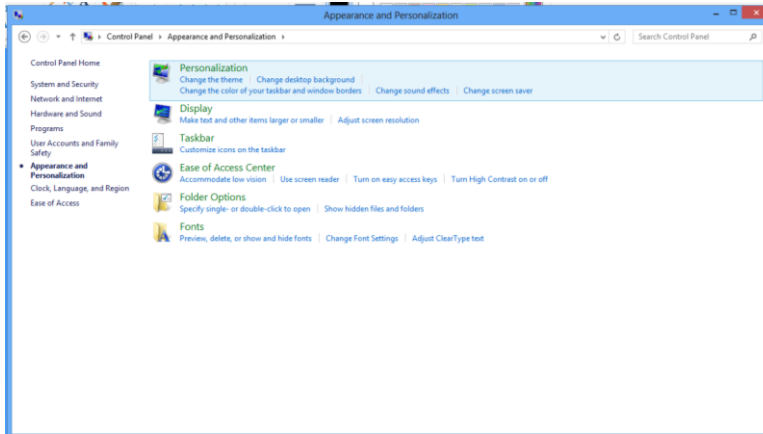

5. Réglez la **BARRE DÉFILANTE** de la résolution sur 1600 par 900.

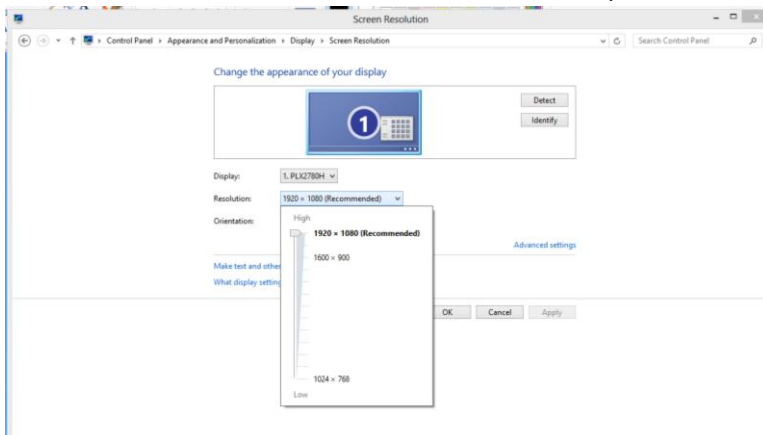

# Windows Vista

Pour Windows Vista:

1 Cliquez sur **DÉMARRER**.

2 Cliquez sur **PANNEAU DE CONFIGURATION**.



3 Cliquez sur **Apparence de personnalisation**.



4 Cliquez sur **Personnalisation**





5 Cliquez sur **Paramètres d'affichage**.



6 Réglez le **CURSEUR** de la résolution sur 1600 par 900.

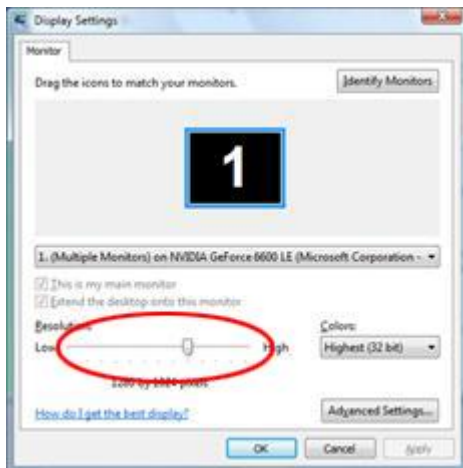

# Windows XP

Pour Windows XP:

1 Cliquez sur **DÉMARRER**.



2 Cliquez **PARAMÈTRES**.

3 Cliquez sur **PANNEAU DE CONFIGURATION**.

4 Cliquez sur **Apparence et thèmes**.

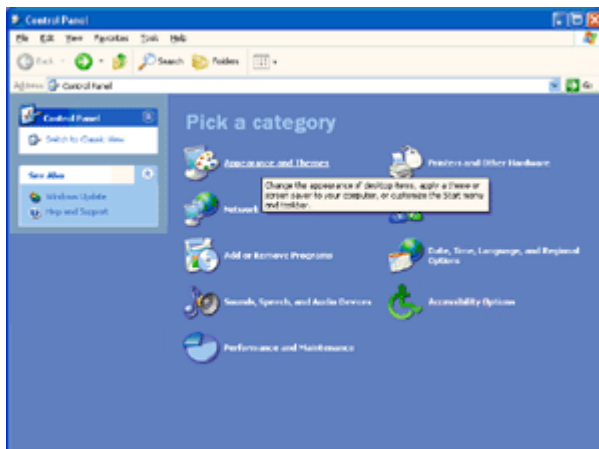

5 Double-cliquez sur **AFFICHAGE**.

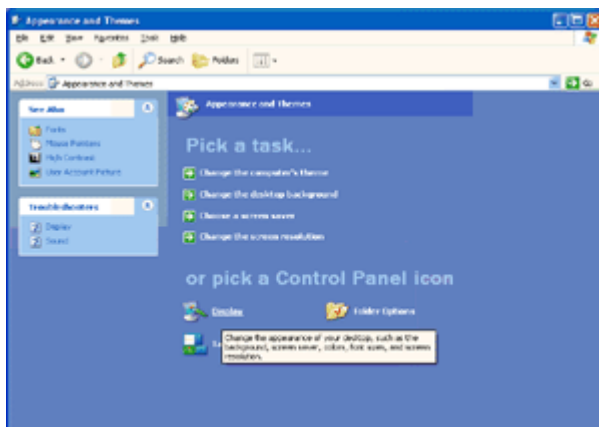

6 Cliquez **PARAMÈTRES**.

7 Réglez le **CURSEUR** de la résolution sur 1600 par 900.

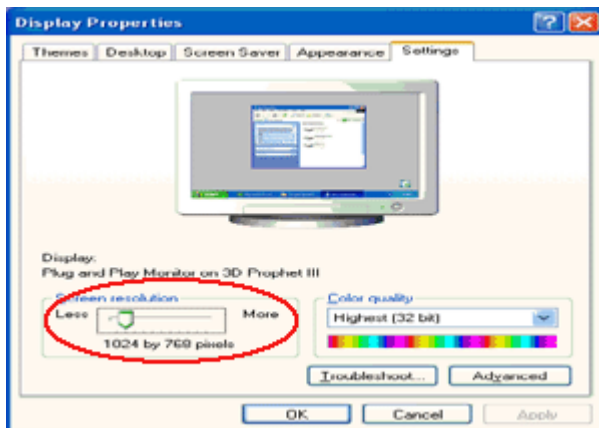

## Windows ME/2000

Pour Windows ME/2000:

1 Cliquez sur **DÉMARRER**.

2 Cliquez **PARAMÈTRES**.

3 Cliquez sur **PANNEAU DE CONFIGURATION**.

4 Double-cliquez sur **AFFICHAGE**.

5 Cliquez **PARAMÈTRES**.

6 Réglez le **CURSEUR** de la résolution sur 1600 par 900.

## Raccourcis



	Alimentation/Auto Configuration
---	---------------------------------

Alimentation/Auto Configuration:

Quand l'alimentation, appuyez sur  bouton pour faire configure automatiquement.

Quand l'alimentation hors tension, appuyez sur  bouton pour allumer le moniteur.

Quand l'alimentation, appuyez sur  en permanence environ 2 secondes pour éteindre le moniteur.

# Témoin DEL

## Etat

Mode Pleine Alimentation

Mode Veille

## Couleur de la DEL

Vert

clignotant vert

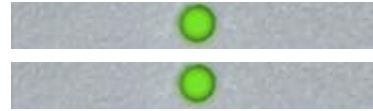

# Lecteur

## Pilote du moniteur

### Windows 8

1. Démarrez Windows® 8.
2. Cliquez sur le bouton droit et cliquez sur **Toutes les apps** bas à droite de l'écran.

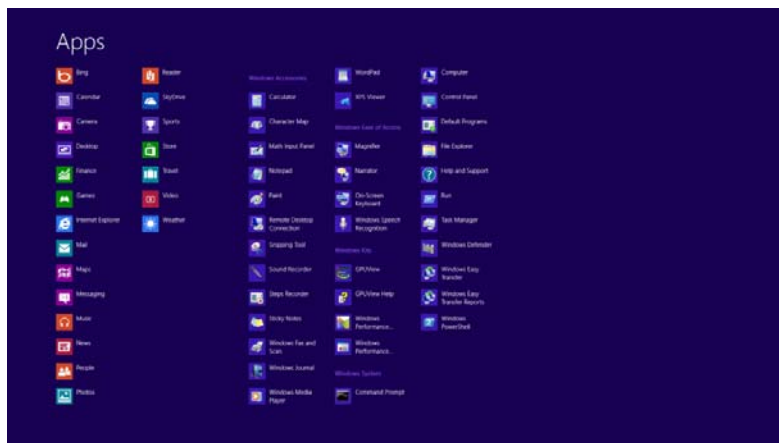
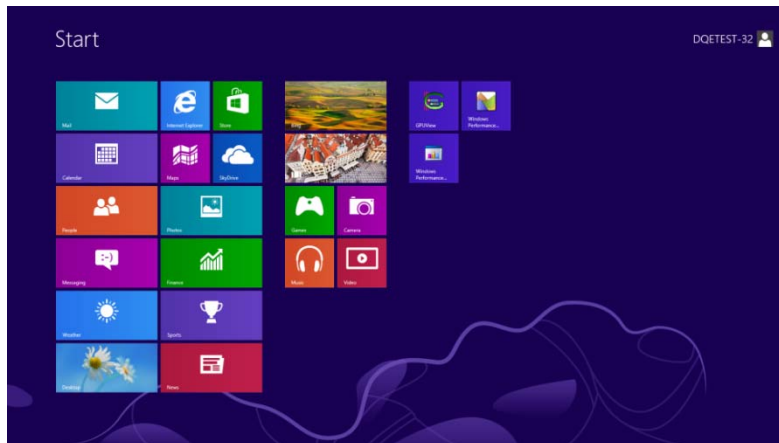

3. Cliquez sur l'icône "**Panneau de contrôle**".
4. Réglez "**Voir par**" sur "**Grandes icônes**" ou "**Petites icônes**".

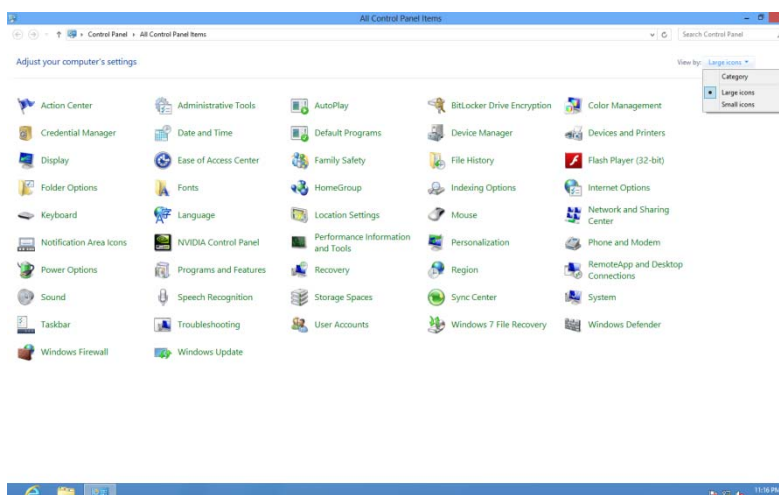

5. Cliquez sur l'icône "**Affichage**".

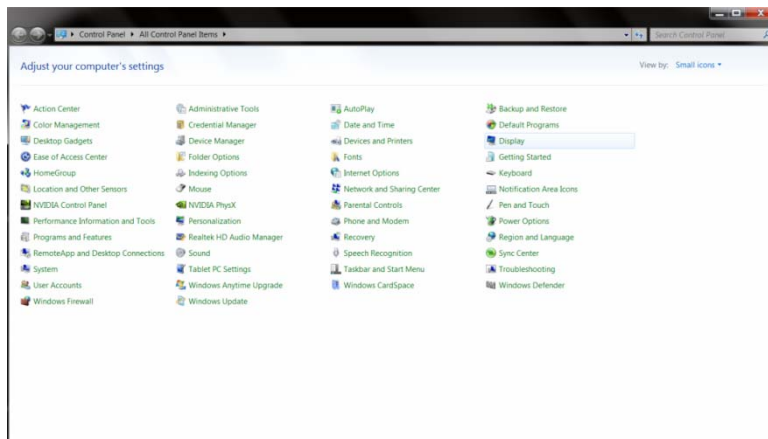

6. Cliquez sur le bouton "**Changer réglages d'affichage**".

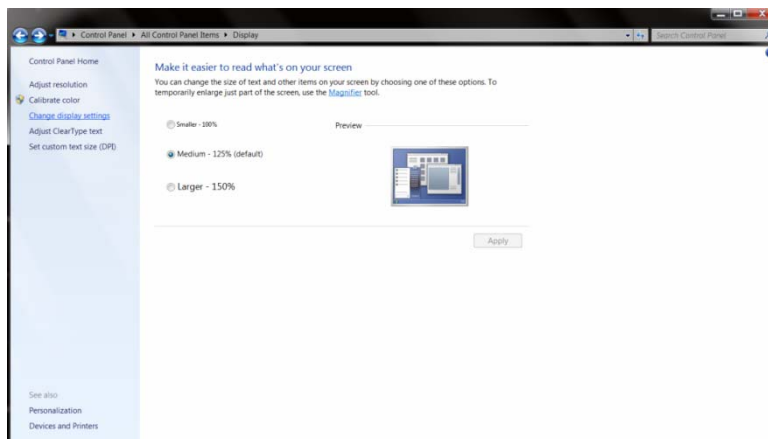

7. Cliquez sur le bouton "**Réglages avancés**".

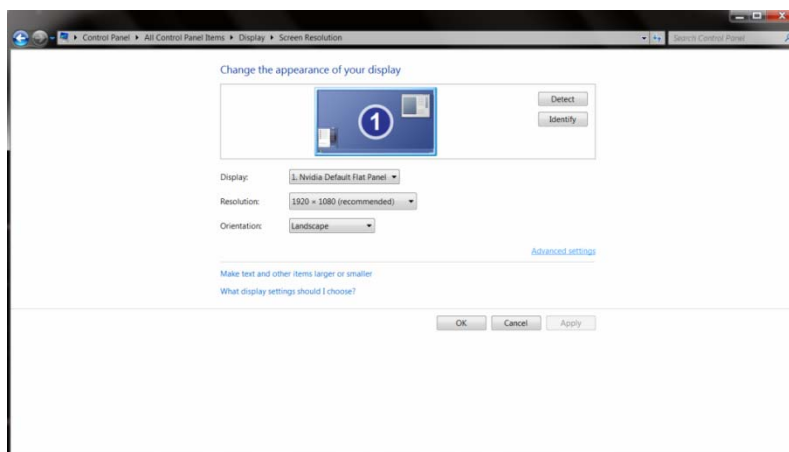

8. Cliquez sur l'onglet "**Moniteur**", puis cliquez sur le bouton "**Propriétés**".

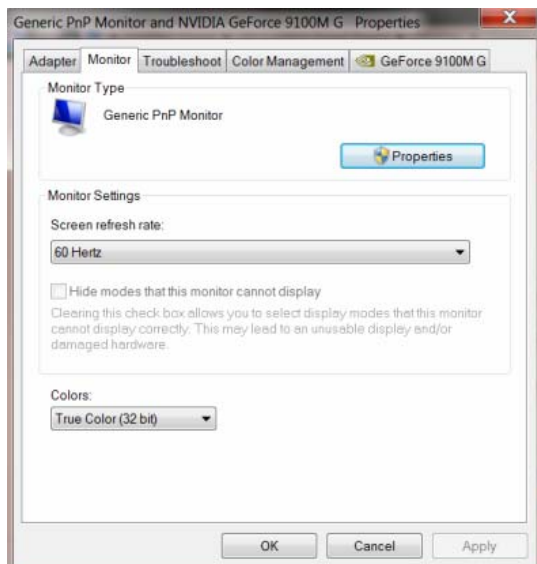

9. Cliquez sur l'onglet "**Pilote**".

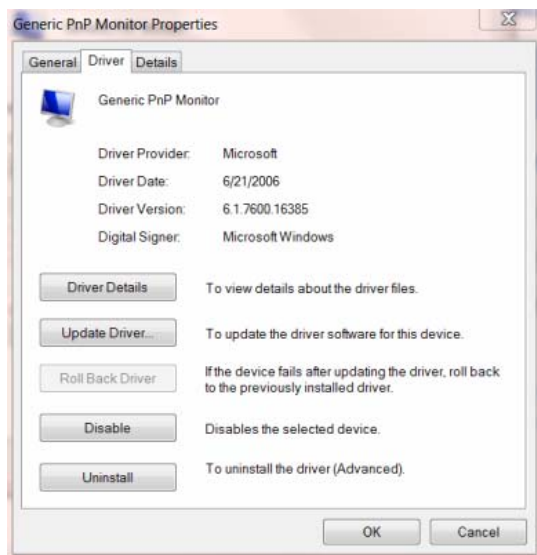

10. Ouvrez la fenêtre "**Mettre à jour logiciel pilote – Moniteur PnP générique**" en cliquant sur "**Mettre à jour pilote...**" et cliquez sur le bouton "**Parcourir mon ordinateur pour logiciel pilote**".

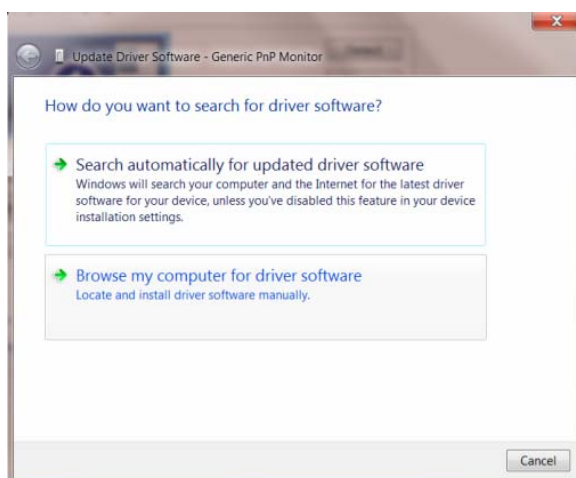

11. Sélectionnez "**Choisir parmi une liste de pilotes de périphériques sur mon ordinateur**".



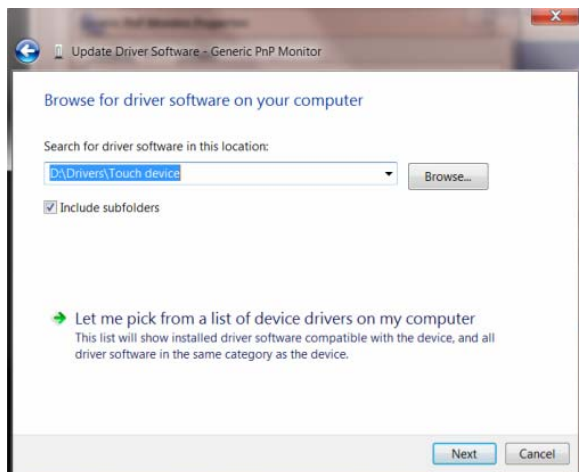

12. Cliquez sur le bouton "**Avoir disque**". Cliquez sur le bouton "**Naviguer**" et naviguez vers le répertoire suivant : X:\Driver\nom du module (où X est la lettre correspondant au lecteur de CD-ROM).

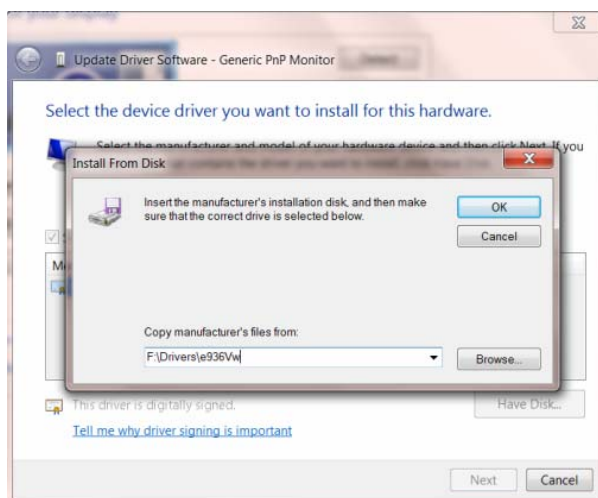

13. Sélectionnez le fichier "**xxx.inf**" et cliquez sur le bouton "**Ouvrir**". Cliquez sur le bouton "**OK**".
14. Choisissez votre modèle de moniteur et cliquez sur le bouton "**Suivant**". Les fichiers seront copiés du CD sur votre disque dur.
15. Fermez toutes les fenêtres ouvertes et éjectez le CD.
16. Redémarrez le système. Le système sélectionne automatiquement le taux de rafraîchissement maximal et le profil de couleur correspondant.

## Windows 2000

1. Démarrer Windows® 2000
  2. Cliquer sur le bouton 'Start', choisir 'Settings', puis cliquer sur 'Control Panel'.
  3. Double-cliquer sur l'icône 'Display'.
  4. Choisir l'onglet 'Settings' puis cliquer 'Advanced...'
  5. Choisir 'Monitor'
    - Si le bouton 'Properties' est inactif, cela signifie que votre moniteur est correctement configuré. Merci de stopper l'installation.
    - Si le bouton 'Properties' est actif. Cliquer sur le bouton 'Properties'. Merci de suivre les étapes ci-après.
  6. Cliquer sur 'Driver' puis cliquer sur 'Update Driver...' ensuite cliquer sur le bouton 'Next'.
  7. Choisir "Display a list of the known drivers for this device so that I can choose a specific driver" puis cliquer 'Next' et puis cliquer sur 'Have disk...'
  8. Cliquer sur le bouton 'Browse...' puis choisir le lecteur approprié F: ( Lecteur de CD-ROM).
  9. Cliquer sur le bouton 'Open', puis cliquer sur le bouton 'OK'.
  10. Choisir le modèle de votre moniteur et cliquer sur le bouton 'Next' puis cliquer sur le bouton 'Next'.
  11. Cliquer sur le bouton 'Finish' puis sur le bouton 'Close'.
- Si vous voyez la fenêtre "Digital Signature Not Found" alors cliquer sur le bouton 'Yes'.

## Windows ME

1. Démarrer Windows® Me
2. Cliquer sur le bouton 'Start', choisir 'Settings', puis cliquer sur 'Control Panel'.
3. Double-cliquer sur l'icône 'Display'.
4. Choisir l'onglet 'Settings' puis cliquer 'Advanced...'
5. Choisir le bouton 'Monitor', puis cliquer sur le bouton 'Change...'
6. Choisir "Specify the location of the driver(Advanced)" et cliquer sur le bouton 'Next'.
7. Choisir "Display a list of all the drivers in a specific location, so you can select the driver you want." Puis cliquer 'Next' et puis cliquer 'Have Disk...'
8. Cliquer sur le bouton 'Browse...' puis choisir le lecteur approprié F: ( Lecteur de CD-ROM) puis cliquer sur le bouton 'OK'.
9. Cliquer sur le bouton 'OK' puis choisir le modèle de votre moniteur et cliquer sur le bouton 'Next', puis cliquer encore sur le bouton 'Next'.
10. Cliquer sur le bouton 'Finish' puis sur le bouton 'Close'.

# Windows XP

1. Démarrez Windows® XP
2. Cliquez sur le bouton Démarrer, puis sur Panneau de configuration.



3. Sélectionnez puis cliquez sur la catégorie Apparence et Thèmes

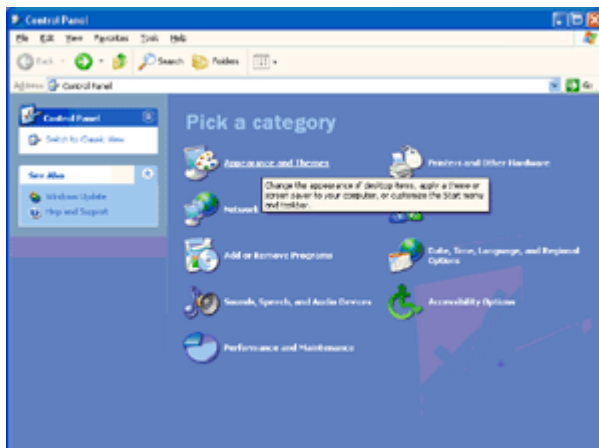

4. Cliquez sur l'objet Affichage.

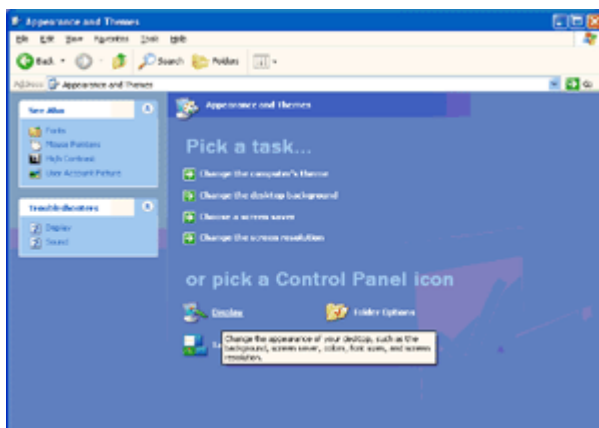

5. Sélectionnez l'onglet Paramètres, puis cliquez sur le bouton Avancé.

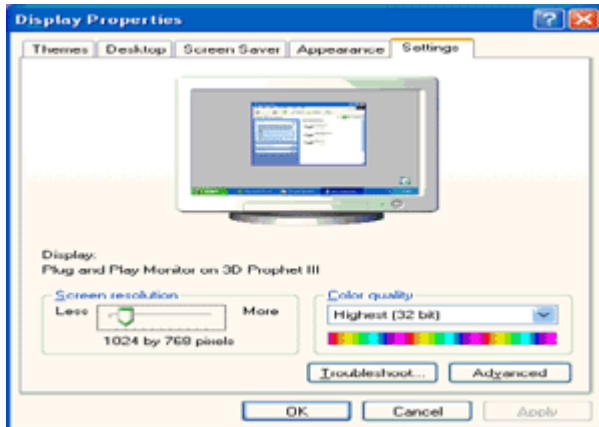

6. Sélectionnez l'onglet Écran

- Si le bouton Propriétés est désactivé, votre moniteur est bien configuré. Votre installation est terminée.

- Si le bouton Propriétés est actif, cliquez sur ce bouton.

Suivez ensuite la procédure ci-dessous.

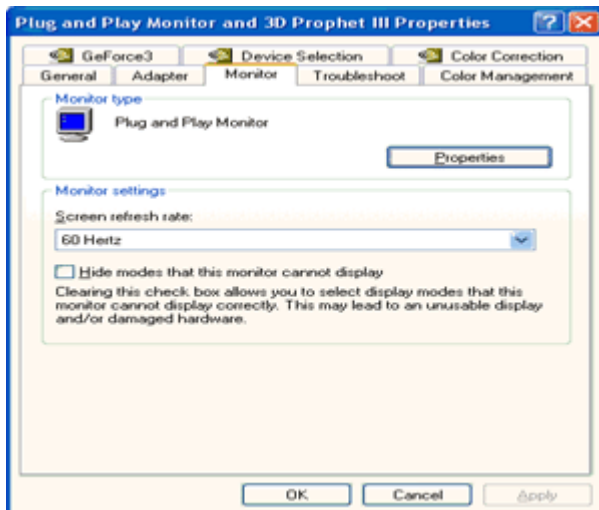

7. Cliquez sur l'onglet Pilote, puis cliquez sur le bouton Mise à jour du pilote.....

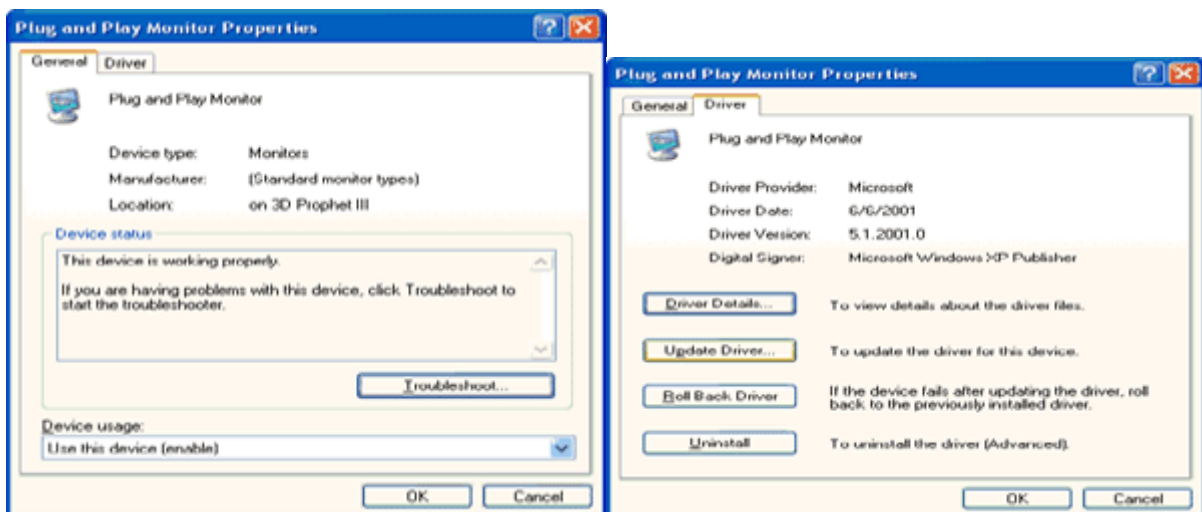

8. Sélectionnez la case d'option Installer depuis une liste ou depuis un emplacement spécifique [avancé], puis cliquez sur le bouton Suivant.

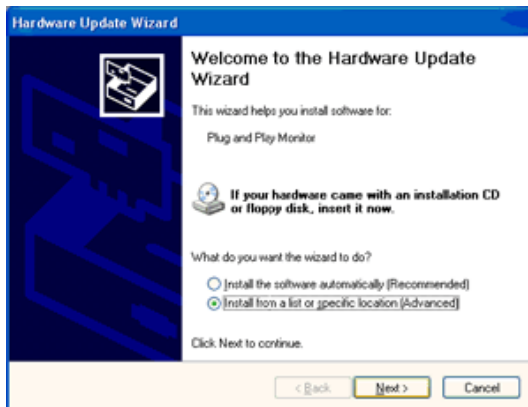

9. Sélectionner la case Ne pas chercher. Choisir le pilote à installer. Puis cliquez sur le bouton Suivant.

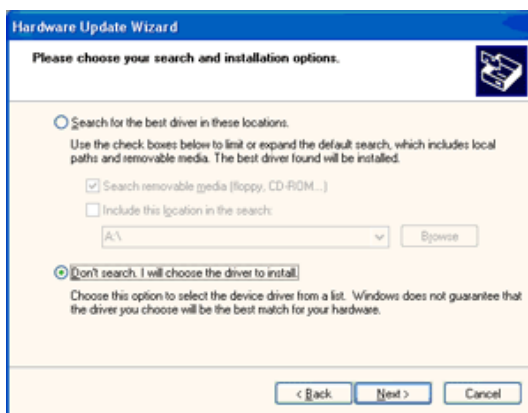

10. Cliquez sur 'Disquette fournie...' puis sur le bouton 'Parcourir...'. Choisissez ensuite l'unité de disques F appropriée : (lecteur de CD-ROM).

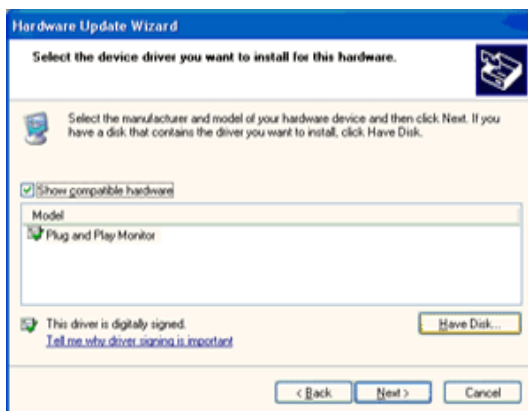

11. Cliquez sur le bouton 'Ouvrir' puis sur le bouton 'OK'.

12. Choisissez votre modèle de moniteur et cliquez sur 'Suivant'.

- Si vous voyez apparaître le message 'has not passed Windows® Logo testing to verify its compatibility with Windows® XP' (=n'a pas subi le test Windows® Logo pour vérifier sa compatibilité avec Windows® XP), veuillez cliquer sur 'Continue Anyway' (=continuer de toute façon).

13. Cliquez sur le bouton 'Finish' (=terminer) puis sur 'Fermer'.

14. Cliquez sur 'OK' et à nouveau sur 'OK' pour fermer la boîte de dialogue Propriétés pour Affichage.

# Windows Vista

1. Cliquez sur Démarrer, puis sur Panneau de configuration. Double-cliquez ensuite sur Apparence et personnalisation.



2. Cliquez sur Personnalisation, puis sur Paramètres d'affichage.

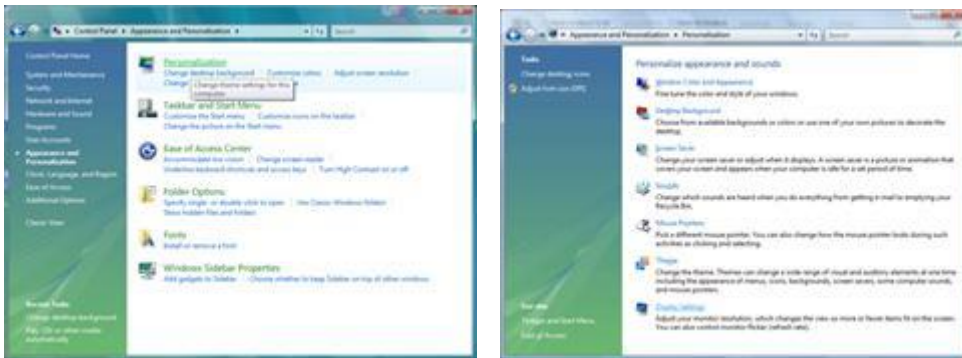

3. Cliquez sur Paramètres avancés...

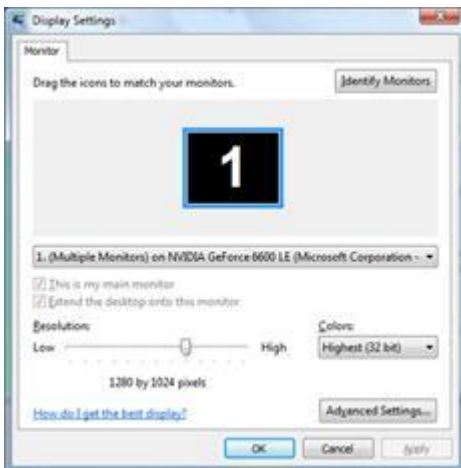

4. Cliquez sur Propriétés, dans l'onglet Écran. Si le bouton Propriétés est désactivé, la configuration de votre moniteur est terminée. Le moniteur peut être utilisé tel quel.

Si le message "Windows a besoin..." s'affiche, comme le montre l'illustration ci-dessous, cliquez sur "Continuer".

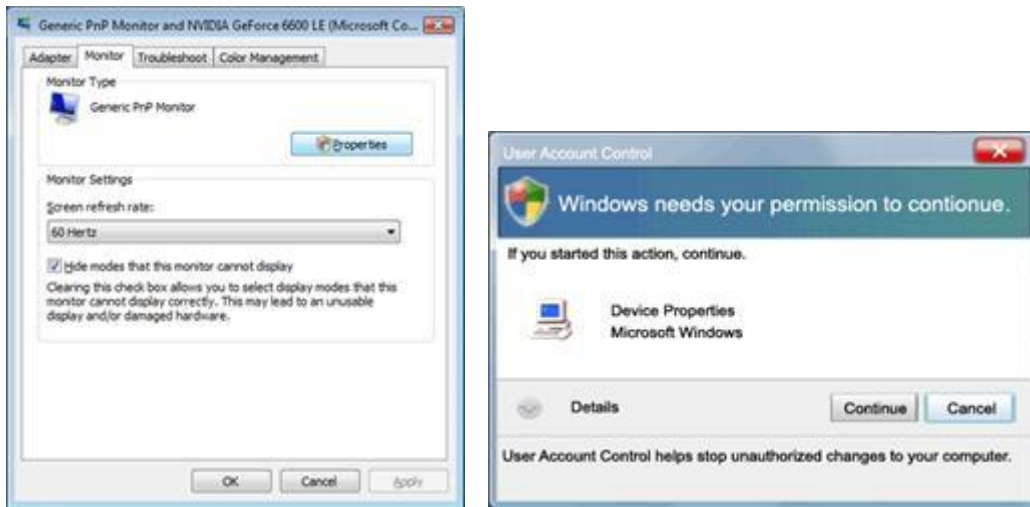

5. Cliquez sur Mettre à jour le pilote ....., dans l'onglet Pilote.

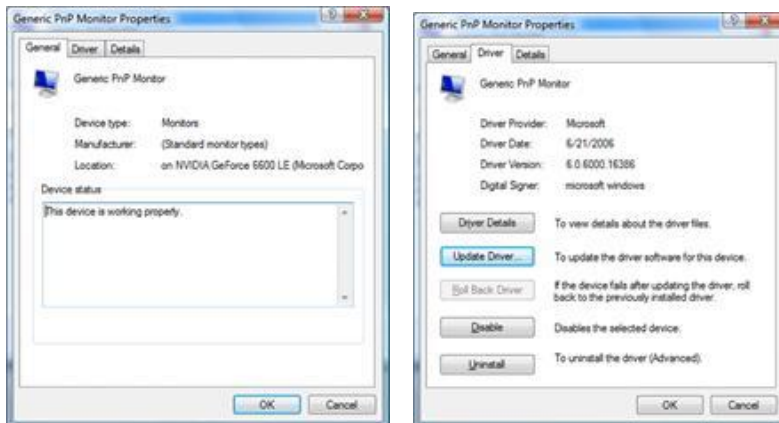

6. Cochez la case "Chercher dans l'ordinateur le logiciel du pilote", puis cliquez sur "À choisir sur la liste des pilotes présents sur mon ordinateur".



7. Cliquez sur le bouton 'Disquette fournie...' puis cliquez sur le bouton 'Parcourir...'. Sélectionnez ensuite le disque approprié, F:\Driver (lettre du disque de votre lecteur CD-ROM).

8. Sélectionnez le modèle de votre moniteur, puis cliquez sur le bouton Suivant.

9. Cliquez sur "Fermer" → "Fermer" → "OK" → "OK" des différents écrans qui s'affichent les uns à la suite des autres.

# Windows 7

1. Lancez Windows® 7

2. Cliquez sur le bouton “**Démarrer**” puis cliquez sur “**Panneau de configuration**”.

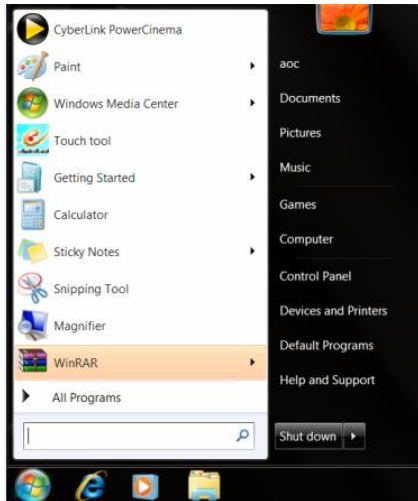

3. Cliquez sur l'icône “**Affichage**”.

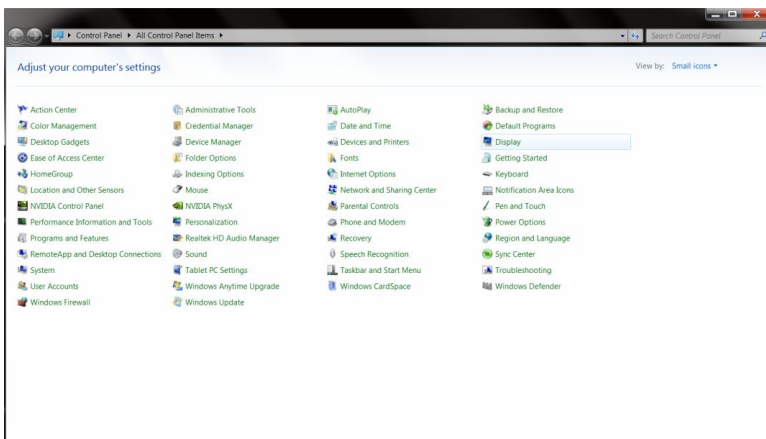

4. Cliquez sur le bouton “**Modifier les paramètres d'affichage**”.

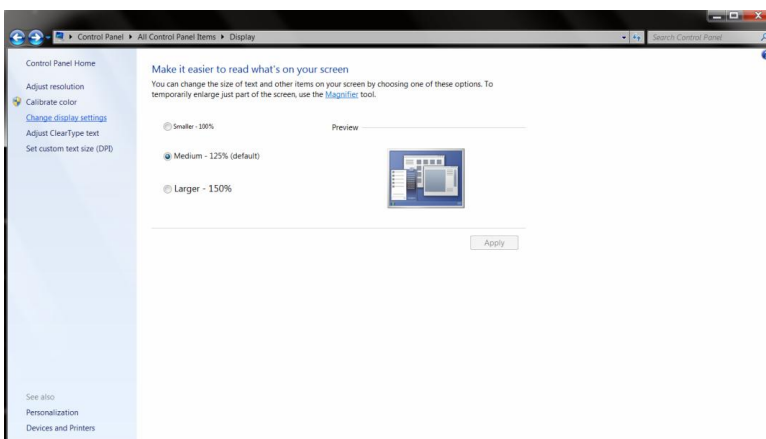



5. Cliquez sur le bouton **“Paramètres avancés”**.

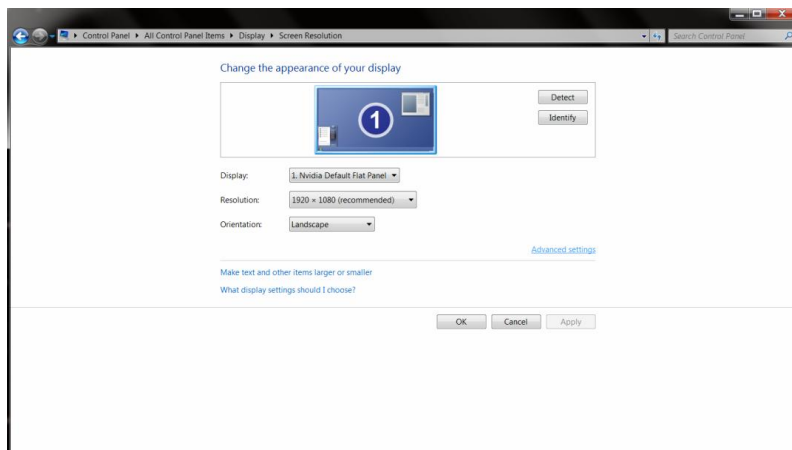

6. Cliquez sur l'onglet **“Moniteur”** puis cliquez sur le bouton **“Propriétés”**.

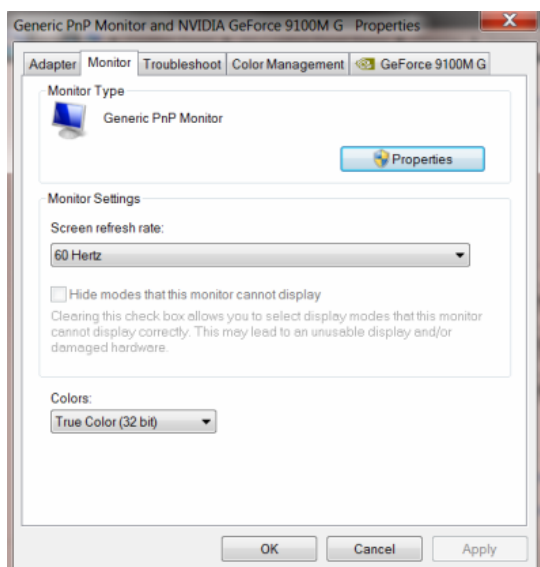

7. Cliquez sur l'onglet **“Pilote”**.

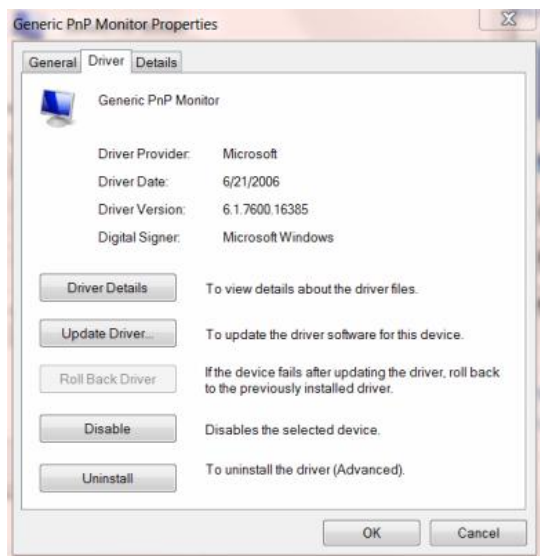

8. Ouvrez la fenêtre "Mise à jour de logiciel de pilotage-Monitor PnP générique" en cliquant sur "**Mettre à jour le pilote...**" puis cliquez sur le bouton "**Rechercher le logiciel de pilotage sur mon ordinateur**".

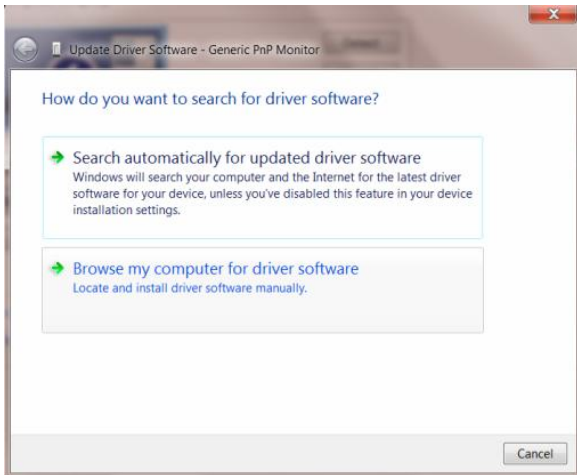

9. Sélectionnez "**Me laisser choisir parmi une liste de pilotes de périphériques sur mon ordinateur**".

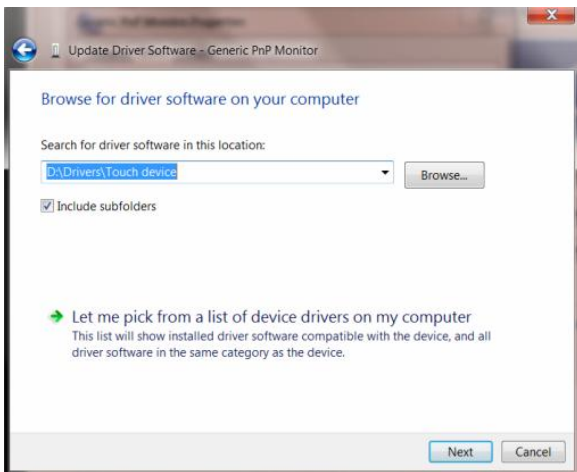

10. Cliquez sur le bouton "**Disque fourni**". Cliquez sur le bouton "**Parcourir**" et naviguez jusqu'au répertoire suivant :

X:\Driver\nom du module (où X est la lettre d'unité de votre unité CD-ROM).

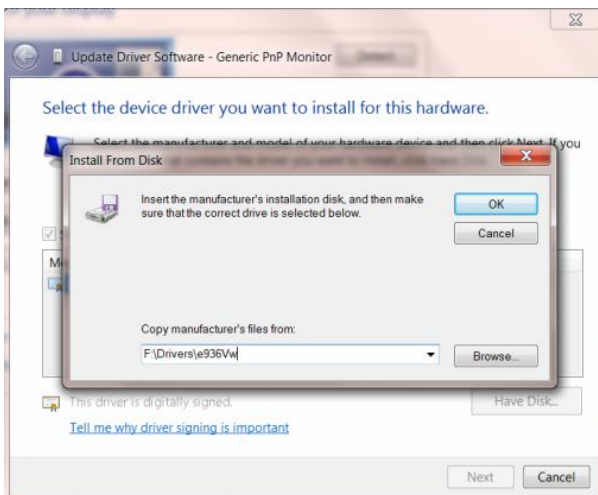

11. Sélectionnez le fichier "**xxx.inf**" et cliquez sur le bouton "**Ouvrir**". Cliquez sur le bouton "**OK**".
  
12. Sélectionnez le modèle de votre moniteur et cliquez sur le bouton "**Suivant**". Les fichiers sont alors copiés du CD sur le disque dur.
  
13. Fermez toutes les fenêtres et sortez le CD.
  
14. Redémarrez le système. Le système sélectionne automatiquement la fréquence de rafraîchissement maximum et les profils de couleurs correspondants.

## i-Menu



Le logiciel "i-Menu" AOC vous souhaite la bienvenue. Le i-Menu vous permet de régler plus facilement les paramètres d'affichage de votre moniteur à l'aide de menus à l'écran au lieu de boutons d'affichage à l'écran sur le moniteur. Veuillez cliquer ici pour régler le logiciel. Pour effectuer l'installation, veuillez suivre le guide d'installation.



## e-Saver



Merci d'utiliser le logiciel de gestion d'alimentation de moniteur AOC e-Saver ! Le logiciel AOC e-Saver propose des fonctions de Mise hors tension intelligente pour vos moniteurs, permet à votre moniteur de se mettre hors tension en temps opportun lorsque votre PC est dans n'importe quel état (marche, arrêt, veille ou écran de veille) ; le délai de mise en tension effective dépend de vos préférences (voir l'exemple ci-dessous). Veuillez cliquer sur « driver/e-Saver/setup.exe » pour lancer l'installation du logiciel e-Saver, et suivez les instructions de l'assistant d'installation pour mener à bien l'installation du logiciel.

Sous chacun des quatre états de votre PC, vous pouvez choisir dans le menu déroulant le délai désiré (en minutes) pour l'arrêt automatique de votre moniteur. Voici un exemple illustré ci-dessous : 1

- 1) Le moniteur ne se met jamais hors tension lorsque le PC est sous tension.
- 2) Le moniteur se mettra automatiquement hors tension cinq minutes après la mise hors tension du PC.
- 3) Le moniteur se mettra automatiquement hors tension dix minutes après le PC est entré en mode veille ou attente.
- 4) Le moniteur se mettra automatiquement hors tension 20 minutes après l'affichage de l'écran de veille.

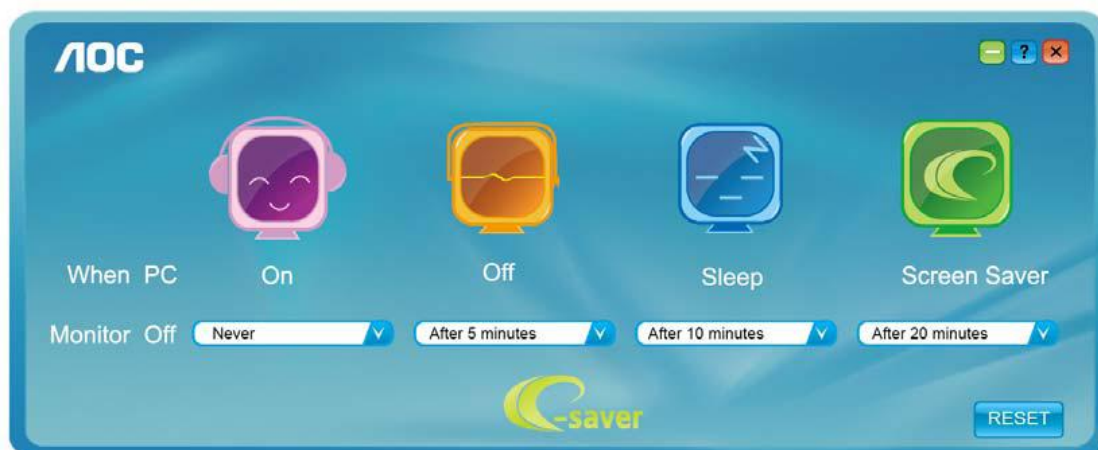

Vous pouvez cliquer sur « RÉINITIALISER » pour attribuer à e-Saver ses paramètres par défaut de la façon illustrée ci-dessous.



## Screen+



Le logiciel "" AOC vous souhaite la bienvenue. Screen+, Screen+ software est un outil de partage de l'écran de votre bureau; il divise le bureau en deux volets distincts, chacun pouvant afficher une fenêtre différente. Il vous suffit de faire glisser la fenêtre vers le volet de votre choix lorsque vous souhaitez y accéder. Cet outil prend en charge l'affichage multi-écrans pour vous rendre la vie plus simple. Suivez simplement les instructions du logiciel pour l'installer.



# Dépannage

Problème & Question	Solutions Possibles
<b>DEL d'alimentation éteinte</b>	Assurez-vous que le bouton d'alimentation est en position Marche et que le câble d'alimentation est connecté correctement à une prise électrique avec terre et au moniteur.
<b>Aucune image ne s'affiche à l'écran</b>	<ul style="list-style-type: none"> <li>• Le cordon d'alimentation est-il correctement branché? Vérifiez le branchement du cordon d'alimentation et l'alimentation.</li> <li>• Le câble est-il correctement branché? (Branché à l'aide du câble D-sub ) Vérifiez le branchement du câble DB-15.</li> <li>• Si l'alimentation est en marche, redémarrez l'ordinateur pour voir l'écran initial (l'écran de connexion), qui est visible. Si l'écran initial (l'écran de connexion) s'affiche, redémarrez l'ordinateur sous le mode adapté (mode sans échec pour Windows ME/XP/2000) avant de modifier la fréquence de la carte vidéo. (Consultez la section Réglage de la résolution optimale) Si l'écran initial (l'écran de connexion) ne s'affiche pas, contactez le Centre d'assistance ou votre revendeur.</li> <li>• Voyez-vous "Entrée non prise en charge" sur l'écran? Ce message s'affiche lorsque le signal émis par la carte vidéo dépasse la résolution et la fréquence maximale supportée par l'écran. Veuillez par conséquent modifier le paramètre de résolution et de fréquence maximale afin que l'écran puisse les traiter.</li> <li>• Assurez-vous que les pilotes du moniteur AOC sont installés (les pilotes pour moniteur AOC sont disponibles sur : Ici).</li> </ul>
<b>L'image est floue, elle a un problème d'ombre</b>	Réglez les contrôles du Contraste et de la Luminosité. Assurez-vous de ne pas utiliser une rallonge ou un boîtier d'interrupteurs. Nous vous recommandons de brancher le moniteur directement au connecteur sortie de la carte vidéo situé à l'arrière de votre ordinateur .
<b>L'image saute ou un effet de vagues apparaît sur l'écran</b>	Déplacez les appareils électriques qui peuvent provoquer des interférences électriques le plus loin possible du moniteur . Utilisez le taux de rafraîchissement maximum que votre moniteur est

	capable de supporter avec la résolution que vous utilisez.
<b>Le moniteur est bloqué en mode Veille</b>	<p>L'interrupteur d'alimentation de l'ordinateur doit être en position Marche.</p> <p>La carte vidéo de l'ordinateur doit être insérée fermement dans son emplacement.</p> <p>Assurez-vous que le câble vidéo du moniteur est connecté correctement à l'ordinateur.</p> <p>Vérifiez le câble vidéo du moniteur et assurez-vous qu'aucune broche n'est tordue.</p> <p>Assurez-vous que votre ordinateur fonctionne en pressant la touche VERR MAJ sur le clavier et en vérifiant la DEL de cette touche. La DEL doit s'allumer ou s'éteindre lorsque vous pressez la touche VERR MAJ.</p>
<b>Il manque une des couleurs primaires(ROUGE,VERT, ouBLEU)</b>	<p>Vérifiez le câble vidéo du moniteur et assurez-vous qu'aucune broche n'est tordue.</p> <p>Assurez-vous que le câble vidéo du moniteur est connecté correctement à l'ordinateur.</p>
<b>L'image n'est pas centrée ou elle n'est pas dimensionnée correctement</b>	Réglez la fréquence de pixel (HORLOGE) et la mise au point (FOCUS) ou pressez la touche de raccourci(Alimentation/ Auto).
<b>Défaut des couleurs sur l'image (le blanc n'apparaît pas blanc)</b>	Réglez la couleur RVB ou sélectionnez la température de la couleur.
<b>Perturbations horizontales ou verticales à l'écran</b>	Utilisez le mode d'arrêt de win 95/98/2000/ME/XP. Réglez l'HORLOGE et le FOCUS ou utilisez la touche de raccourci(touche AUTO ).



# Spécifications

## Spécifications générales

Ecran LCD	Numéro de modèle	E2070SWN/E2070SWNL		
	Système	Couleur TFT LCD		
	Dimension de l'image visualisable	diagonale de 49.41cm		
	Pixel pitch	0.2712*RGB mm(H) x 0.2626 mm(V)		
	Vidéo	Interface R, V, B Analogique		
	Sync séparée.	H/V TTL		
	Couleurs affichées	16.7M couleurs		
	Horloge de pixel	170MHz		
Résolution	Limites de fréquence horizontale	30 kHz - 83 kHz		
	Taille d'écran horizontale(maximum)	433.92mm		
	Limites de fréquence verticale	50 Hz - 76 Hz		
	Taille d'écran verticale(maximum)	236.34mm		
	Résolution pré réglée optimale	1600 x 900@60Hz		
	Plug & Play	VESA DDC2B/CI		
	Connecteur d'entrée	D-Sub à 15broches		
	Signal d'entrée vidéo	Analogique : 0.7Vp-p(standard), 75 OHM		
	Source d'alimentation	100-240V~, 50/60Hz		
	Consommation d'énergie	Active	18W	
	Mise en veille	< 0.5 W		
Physical Characteristics	Type de connecteur	Mini D-Sub à 15-broches		
	Type de câble de signal	Détachable		
Environmental	Température	Lors du fonctionnement	0° à 40°	
		Hors fonctionnemen	-25° à 55°	
	Humidité	Lors du fonctionnement	10% to 85% (sans-condensation)	
		Hors fonctionnement	5% to 93% (sans-condensation)	
	Altitude	Lors du fonctionnement	0 à 3658 m (0 à 12 000 pi )	
		Hors fonctionnement	0 à 12192m (0 à 40 000 pi )	

## Modes d'affichage pré-réglés

SOCLE	RÉSOLUTION	Fréquence Horizontale (kHz)	Fréquence Verticale(Hz)
<b>VGA</b>	640x480@60Hz	31.469	59.940
	640x480@72Hz	37.861	72.809
	640x480@75Hz	37.500	75.00
<b>SVGA</b>	800x600@56Hz	35.156	56.250
	800x600@60Hz	37.879	60.317
	800x600@72Hz	48.077	72.188
	800x600@75Hz	46.875	75.000
<b>XGA</b>	1024x768@60Hz	48.363	60.004
	1024x768@70Hz	56.476	70.069
	1024x768@75Hz	60.023	75.029
<b>WSXGA</b>	1280x720@60Hz	45.000	60.000
	1600x900@60Hz	60.000	60.000
<b>IBM MODE DOS</b>	720x400@70HZ	31.469	70.087
<b>XGA</b>	1024x768@72Hz	57.515	72.100
<b>MAC MODE XGA</b>	1024x768@60Hz	48.780	60.001
<b>MAC MODE VGA</b>	640x480@67Hz	35.000	66.667
<b>MAC MODE SVGA</b>	832x624@75Hz	49.725	74.551
<b>MAC MODE XGA</b>	1024x768@75Hz	60.241	74.927

## Pin Assignments

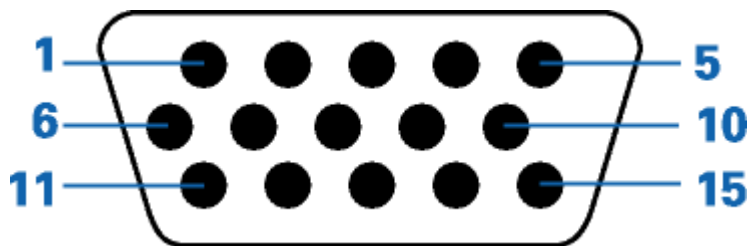

Numéro de broche	Côté 15 broches du Câble de signal
1	Vidéo-Rouge
2	Vidéo-Vert
3	Vidéo-Bleu
4	N.C.
5	Détection câble
6	Masse-R
7	Masse-V
8	Masse-B
9	+5V
10	Masse
11	N.C.
12	Données DDC-Série
13	Sync. H.
14	Sync.V.
15	Horloge DDC-Série

# Plug and Play

## Caractéristiques DDC2B Plug & Play

Ce moniteur possède les capacités VESA DDC2B conformément aux normes VESA DDC. Cela permet au moniteur d'informer le système hôte de son identité, et en fonction du niveau de DDC utilisé, de communiquer des informations supplémentaires concernant ses possibilités d'affichage.

Le DDC2B est un canal de données bidirectionnel basé sur le protocole I2C. L'hôte peut demander l'information EDID par l'intermédiaire du canal DDC2B

# Réglementation

## Avis FCC

### **Règlement FCC sur les Interférences de Fréquence Radio de Classe B AVERTISSEMENT : (POUR LES MODELES CERTIFIES FCC)**

REMARQUE:Cet équipement a été testé et reconnu conforme aux limites des appareils numériques de classe B, conformément à l'article 15 du règlement FCC. Ces limites sont conçues pour fournir une protection raisonnable contre les interférences néfastes dans le cadre d'une installation résidentielle. Cet équipement génère, utilise et émet une énergie de fréquence radio et, s'il n'est pas installé et utilisé conformément aux instructions, il risque de provoquer des interférences dans les communications radio. Cependant, il n'y a aucune garantie que des interférences ne se produiront pas dans une installation particulière. Si cet équipement provoque des interférences néfastes pour la réception de la radio ou de la télévision, ce qui peut être déterminé en éteignant puis en rallumant l'appareil, l'utilisateur est encouragé à tenter de corriger les interférences par l'une ou plusieurs des mesures suivantes:

Réorienter ou déplacer l'antenne de réception.

Augmenter la séparation entre l'équipement et le récepteur.

Connecter l'équipement sur un circuit différent de celui sur lequel le récepteur est branché.

Consulter un revendeur ou un technicien radio/TV expérimenté pour obtenir de l'aide.

### **AVIS :**

Les changements ou modifications qui n'auraient pas été expressément approuvés par la partie responsable sont de nature à priver l'utilisateur du droit d'utiliser cet appareil.

Il est nécessaire d'utiliser des câbles d'interface et des fils d'alimentation CA blindés, afin d'être conforme aux normes des émissions.

Le constructeur n'est pas responsable des interférences radio ou TV causées par toute modification non autorisée de cet équipement. Il est de la responsabilité de l'utilisateur de corriger de telles interférences. Il est de la responsabilité de l'utilisateur de corriger de telles interférences.

## Déclaration WEEE (Optional)

Rejet des déchets concernant les équipements par les propriétaires de résidences privées dans l'Union Européenne.



Ce symbole sur le produit ou sur son emballage indique que ce produit ne doit pas être jeté avec vos autres ordures ménagères. Bien au contraire il est de votre responsabilité d'en disposer en l'amenant à un endroit désigné de collecte pour le recyclage de tous déchets d'équipements électrique et électronique. Une collecte et un recyclage séparé des déchets d'équipements aidera à conserver les ressources naturelles et assurera qu'ils sont recyclés de façon appropriée en protégeant la santé humaine et l'environnement. Pour de plus amples renseignements au sujet de où vous pouvez vous débarrasser de vos déchets d'équipements à toutes fins de recyclage veuillez contacter votre bureau local de votre ville, votre service de ramassage des ordures ménagères ou le magasin où vous avez acheté le produit .

## WEEE Declaration for India (Optional)



This symbol on the product or on its packaging indicates that this product must not be disposed of with your other household waste. Instead it is your responsibility to dispose of your waste equipment by handing it over to a designated collection point for the recycling of waste electrical and electronic equipment. The separate collection and recycling of your waste equipment at the time of disposal will help to conserve natural resources and ensure that it is recycled in a manner that protects human health and the environment.

For more information about where you can drop off your waste equipment for recycling in India please visit the below web link.

[www.aocindia.com/ewaste.php](http://www.aocindia.com/ewaste.php).

# Service

## GARANTIE LIMITEE DE TROIS ANS\*

Moniteurs Couleur AOC vendus en Europe

AOC International (Europe) BV garantit que ce produit est sans défauts de pièces et de main d'œuvre pour une période de trois (3) années après la date d'achat initiale. Pendant cette période, AOC International (Europe) BV pourra, à sa convenance, soit réparer le produit défectueux avec des pièces neuves ou remanufacturées, soit le remplacer avec un produit neuf ou réparé, et cela à ses frais, à l'exception des conditions citées ci-dessous\*. Les produits défectueux remplacés deviennent la propriété de AOC International (Europe) BV.

Si le produit apparaît comme étant défectueux, veuillez contacter votre vendeur local ou référez-vous à la carte de garantie livrée avec le produit.

Envoyez le produit en port prépayé, en n'oubliant pas de joindre une preuve de la date d'achat, au centre de dépannage agréé AOC. Si vous ne pouvez pas apporter le produit personnellement:

- Emballez-le dans son carton d'emballage d'origine (ou équivalent)
- Indiquez le numéro de RMA sur l'étiquette de l'adresse
- Indiquez le numéro de RMA sur le carton d'envoi
- Assurez l'envoi (ou prenez le risque d'une perte/de dommages durant l'envoi)
- Payez tous les frais d'expédition

AOC International (Europe) BV n'est responsable ni pour les dommages ou pertes durant le transport, ni pour les produits qui n'auraient pas été correctement emballés.

AOC International (Europe) BV paiera les frais d'expédition retour pour les pays spécifiés dans le règlement de garantie. AOC International (Europe) BV n'est pas responsable de tous les coûts associés au transport des produits à travers les frontières internationales. Ceci compris les frontières des pays de l'Union Européenne.

\* Cette garantie limitée ne couvre pas les pertes ou dommages qui résulteraient des causes suivantes

- Transport, installation ou dépannage inappropriés
- Mauvaise utilisation
- Négligence
- Toute cause autre qu'une application commerciale ou industrielle ordinaire
- Réglages effectués par des personnes non agréés
- Réparations, modifications ou installations d'options ou de pièces par une personne n'appartenant pas au centre de dépannage agréé AOC
- Environnement inapproprié
- Chaleur ou air conditionné excessif ou inadapté, défauts d'alimentation électrique, surcharges, ou d'autres irrégularités

Cette garantie limitée ne couvre aucun des produits matériel ou logiciel que vous ou toute autre partie avez modifié ou changé, vous seul endossez la responsabilité pour toutes les modifications et tous les changements.

TOUTES LES GARANTIES EXPLICITES ET IMPLICITES POUR CE PRODUIT (Y COMPRIS LES GARANTIES IMPLICITES DE COMMERCIALISATION ET D'ADEQUATION A UN BUT PARTICULIER) SONT EXPRESSEMENT LIMITEES A UNE DUREE DE TROIS (3) ANS POUR LES PIECES ET LA MAIN D'ŒUVRE, A PARTIR DE LA DATE D'ACHAT INITIALE. AUCUNE GARANTIE (EXPLICITE OU IMPLICITE) NE S'APPLIQUE AU-DELA DE CETTE PERIODE.

LES OBLIGATIONS DE AOC INTERNATIONAL (EUROPE) BV ET VOS DÉDOMMAGEMENTS DANS LE CADRE DES PRESENTES SE LIMITENT EXCLUSIVEMENT ET SEULEMENT A CE QUI EST DEFINI ICI. LA RESPONSABILITE DE AOC INTERNATIONAL (EUROPE) BV, QU'ELLE SOIT BASEE SUR UN CONTRAT, UN TORT, UNE GARANTIE OU D'AUTRES THEORIES NE PEUT PAS EXCEDER LE PRIX INDIVIDUEL DE L'UNITE DONT LE DEFAUT OU LES DOMMAGES SONT A LA BASE DE LA PLAINTTE. EN AUCUN CAS, AOC INTERNATIONAL (EUROPE) BV NE SAURAIT ETRE TENU POUR RESPONSABLE DE PERTES DE PROFITS, DE PERTES DE MATERIELS OU D'EQUIPEMENTS OU D'AUTRES DOMMAGES ACCIDENTELS, INDIRECTS OU CONSECUTIFS. CERTAINS ETATS NE PERMETTENT PAS LA LIMITATION OU L'EXCLUSION DES DOMMAGES CONSECUTIFS OU ACCIDENTELS, AUSSI EST-IL POSSIBLE QUE LES LIMITATIONS SUSMENTIONNEES NE VOUS SOIENT PAS OPPOSABLES. CETTE GARANTIE DONNE A L'UTILISATEUR CERTAINS DROITS LEGAUX SPECIFIQUES, ET L'UTILISATEUR PEUT EGALEMENT BENEFICIER DE CERTAINS DROITS QUI VARIENT D'UN ETAT A L'AUTRE. LA PRESENTE GARANTIE LIMITEE N'EST VALABLE QUE POUR LES PRODUITS ACHETES DANS LES PAYS MEMBRES DE L'UNION EUROPEENNE.

Les informations contenues dans le présent document sont susceptibles de modification sans préavis. Pour plus de détails, veuillez visiter : <http://www.aoc-europe.com/en/service/index.php>