

# GEBRUIKERSHANDLEIDING

# *ProLite*

## LCD Monitor

*ProLite B2282HS*  
*ProLite E2282HS*

NEDERLANDS

Dank u dat u voor deze iiyama LCD monitor heeft gekozen.

Wij raden u aan een paar minuten de tijd te nemen om deze korte maar complete handleiding zorgvuldig door te lezen, voordat u de monitor instaleert en inschakelt. Bewaar deze handleiding goed om later als referentie te gebruiken.

## CONFORMITEITSVERKLARING CE-MARKERING

Deze LCD monitor voldoet aan de eisen van EG/EU-richtlijn 2014/30/EU "EMC-richtlijn", 2014/35/EU "Richtlijn ten aanzien van laagspanning", 2009/125/EG "ErP-richtlijn" en 2011/65/EU "RoHS-richtlijn".

Het niveau van de elektromagnetische gevoeligheid is zo gekozen dat bij aansluiting op het openbare laagspanningsnet zowel binnen als buiten een goede werking wordt verkregen in woongebieden, op bedrijfsterreinen, gebieden met lichte industrie en bij kleinschalige ondernemingen.

IYAMA CORPORATION: Wijkerveerstraat 8, 2131 HA Hoofddorp, The Netherlands

Modelnr. : PL2283H

- 
- Wij behouden ons het recht voor om specificaties zonder voorafgaand bericht te wijzigen.
  - Alle handelsmerken die in deze gebruikershandleiding worden gebruikt zijn het eigendom van de respectieve eigenaars daarvan.

# INHOUDSOPGAVE

VEILIGHEIDSVOORSCHRIFTEN .....	1
VOORZORGSMAATREGELEN .....	1
SPECIALE OPMERKINGEN OVER LCD MONITOREN.....	3
KLANTENSERVICE .....	3
REINIGING.....	3
VOORDAT U DE MONITOR GEBRUIKT .....	4
EIGENSCHAPPEN .....	4
DE INHOUD VAN HET PAKKET CONTROLEREN.....	4
VESA MUURBEUGEL.....	5
INSTALLEREN EN VERWIJDEREN VAN DE VOET :	
ProLite B2282HS.....	6
INSTALLEREN EN VERWIJDEREN VAN DE VOET :	
ProLite E2282HS.....	7
BESTURINGSELEMENTEN EN AANSLUITINGEN :	
ProLite B2282HS.....	8
BESTURINGSELEMENTEN EN AANSLUITINGEN :	
ProLite E2282HS.....	9
DE MONITOR AANSLUITEN : ProLite B2282HS .....	10
DE MONITOR AANSLUITEN : ProLite E2282HS .....	11
INSTELLING VAN DE COMPUTER.....	12
DE KIJKHOEK AANPASSEN : ProLite E2282HS .....	12
INSTELLING VAN DE HOOGTE EN DE KIJKHOEK :	
ProLite B2282HS.....	13
HET PANEEL DRAAIEN : ProLite B2282HS .....	13
DE MONITOR GEBRUIKEN .....	14
INHOUD VAN HET AANPASSINGSMENU .....	15
SCHERMAANPASSINGEN.....	21
ENERGIEBEHEER .....	24
PROBLEMEN OPLOSSEN .....	25
RECYCLE-INFORMATIE .....	26
BIJLAGE.....	27
SPECIFICATIES : ProLite B2282HS .....	27
SPECIFICATIES : ProLite E2282HS .....	28
AFMETINGEN : ProLite B2282HS .....	29
AFMETINGEN : ProLite E2282HS .....	29
ONERSTEUNDE TIMING .....	30



Wij bevelen recycling van gebruikte produkten aan. Neemt u hiervoor contact op met uw dealer of het iiyama service center. Informatie over recycling kunt u verkrijgen via het internet op het volgende adres: <http://www.iiyama.com>  
U kunt vanuit hier toegang verkrijgen tot de web pagina's van verschillende landen.

# VEILIGHEIDSVOORSCHRIFTEN

## VOORZORGSMAATREGELEN

### WAARSCHUWING

#### **GEBRUIK DE MONITOR NIET ALS U PROBLEMEN VERMOEDT**

Als u abnormale verschijnselen opmerkt, zoals rook, vreemde geluiden of dampen, moet u onmiddellijk de stekker van de monitor uit het stopcontact halen en contact opnemen met uw dealer of met iiyama. Het is erg gevaarlijk de monitor nog langer te gebruiken, dit kan brand of elektrische schokken veroorzaken.

#### **VERWIJDER NOOIT DE BEHUIZING**

Binnen in de monitor bevinden zich hoogspanningscircuits. Als u de behuizing verwijdert, loopt u het risico op brand of elektrische schokken.

#### **PLAATS GEEN VOORWERPEN IN DE MONITOR**

Plaats geen voorwerpen in de monitor en mors geen vloeibare stoffen zoals water in de monitor. Als dit per ongeluk toch gebeurt, moet u onmiddellijk de stekker van uw monitor uit het stopcontact halen en contact opnemen met uw dealer of met iiyama. Als u de monitor gebruikt terwijl er zich een voorwerp in bevindt, kan dit brand, elektrische schokken of schade veroorzaken.

#### **PLAATS DE MONITOR OP EEN VLAK, STABIEL OPPERVLAK**

De monitor kan, als hij valt of gevallen is, letsel veroorzaken.

#### **GEBRUIK DE MONITOR NIET IN DE BUURT VAN WATER**

Gebruik de monitor niet op een plaats waar er water op de monitor terecht kan komen. Dit kan brand of elektrische schokken veroorzaken.

#### **GEBRUIK DE OPgegeven VOEDING**

Zorg ervoor dat u de monitor alleen gebruikt met de opgegeven voeding. Gebruik van de onjuiste voeding zal defecten veroorzaken en kan brand of elektrische schokken tot gevolg hebben.

#### **BESCHERM DE KABELS**

Trek niet aan het netsnoer of de signaalkabel. Zorg ervoor dat deze kabels niet worden geknikt en dat de monitor of andere zware voorwerpen niet op de kabels worden geplaatst. Als een kabel beschadigd is, kan dat brand of elektrische schokken tot gevolg hebben.

#### **ONGUNSTIGE WEERSOMSTANDIGHEDEN**

Het is raadzaam om de monitor niet te gebruiken tijdens zware storm. De herhaalde stroomonderbrekingen kunnen defecten veroorzaken. Het is ook raadzaam om tijdens deze omstandigheden de stekker niet aan te raken omdat dit elektrische schokken kan veroorzaken.

## PAS OP

### PLAATSING

Zet de monitor niet op een plaats waar plotselinge temperatuurschommelingen kunnen optreden, of in vochtige, stoffige of rokerige ruimten. Dit kan brand, elektrische schokken of schade veroorzaken. Vermijd ook ruimten waar de zon of ander licht rechtstreeks op de monitor kan schijnen.

### PLAATS DE MONITOR NIET OP EEN GEVAARLIJKE PLEK

Als de monitor niet op een geschikte positie geplaatst is kan de monitor omvallen en letsel tot gevolg hebben. Zorg er ook voor dat er geen zware voorwerpen op de monitor geplaatst worden en zorg ervoor dat kinderen niet aan de kabels kunnen trekken en daardoor letsel oplopen.

### ZORG VOOR EEN GOEDE VENTILATIE

Er zijn ventilatie-openingen aangebracht om te voorkomen dat de monitor oververhit raakt. Als de openingen worden afgedekt of als er een voorwerp in de buurt van de openingen wordt geplaatst kan brand ontstaan. Plaats de monitor in verband met de luchtcirculatie ten minste 10 cm (4 inches) van de muur af. Verwijder de kantelvoet niet als u de monitor gebruikt. Als de voet wordt verwijderd, zullen alle ventilatie-openingen aan de achterzijde van de behuizing worden geblokkeerd en zal de monitor oververhit raken. Hierdoor kan brand of schade ontstaan. Als u de monitor gebruikt terwijl deze achterover is gekanteld, op zijn zij ligt of ondersteboven staat, of als de monitor op vloerbedekking of een zachte ondergrond geplaatst wordt, kan ook schade ontstaan.

### HAAL DE STEKKERS LOS ALS U DE MONITOR VERPLAATST

Zet de monitor uit en haal de stekker uit het stopcontact en zorg ervoor dat de signaal kabel niet aangesloten zijn als u de monitor verplaatst. Anders kan dit brand of elektrische schokken tot gevolg hebben.

### HAAL DE STEKKER UIT HET STOPCONTACT

Om ongelukken te voorkomen is het raadzaam om de stekker van de monitor uit het stopcontact te halen als u de monitor lange tijd niet gebruikt.

### TREK AAN DE STEKKER, NIET AAN HET SNOER

Om de stroom-adapter, netsnoer of signaalkabel te verwijderen dient u altijd aan de stekker zelf te trekken en nooit aan het snoer zelf. Dit zou brand en/of een elektrische schok kunnen veroorzaken.

### RAAK DE STEKKER NIET MET NATTE HANDEN AAN

Het in of uit het stopcontact halen van de stekker met natte handen kan elektrische schokken veroorzaken.

### ALS U DE MONITOR OP UW COMPUTER PLAATST

Zorg ervoor dat de computer sterk genoeg is om het gewicht van de monitor te dragen, dit kan schade aan uw computer veroorzaken.

### KIJK UIT VOOR UW HANDEN EN VINGERS!

- Let erop dat uw vinger of hand niet bekneld raakt als u de hoogte of de hoek aanpast.
- Voorkom onherstelbare schade aan uw LCD-paneel door te voorkomen dat u met uw vingers op het LCD-paneel zelf drukt terwijl u de scherm-hoogte aanpast. Gebruik hiervoor de kunststof randen. (Geldt alleen voor in hoogte verstelbare monitor)

### OPMERKING AANGAANDE 24/7-GEBRUIK

Dit product is niet specifiek ontworpen voor 24/7-gebruik onder alle denkbare omstandigheden.

## OVERIGE

### ERGONOMISCHE AANBEVELINGEN

Om vermoeide ogen te voorkomen, moet u de monitor niet gebruiken tegen een lichte achtergrond of in een donkere ruimte. Voor optimaal comfort moet u de monitor net onder het oogniveau plaatsen en moet de afstand tussen uw ogen en de monitor 40-60 cm zijn. Als u langere tijd achter de monitor zit is het raadzaam om 10 minuten per uur rust te nemen. Continue kijken naar het beeldscherm kan vermoeidheid van de ogen veroorzaken.

## SPECIALE OPMERKINGEN OVER LCD MONITOREN

De volgende verschijnselen zijn normaal en geven geen probleem aan:

- OPMERKING**
- Als u de LCD-monitor voor de eerste keer aanzet, kan het voorkomen dat het beeld niet in het weergavegebied past van het type computer dat u gebruikt. In dat geval moet u de beeldpositie instellen.
  - Het kan zijn dat de helderheid niet over het hele scherm gelijk is. Dit is afhankelijk van het patroon dat u voor het bureaublad gebruikt.
  - Als gevolg van de aard van het LCD scherm is het mogelijk dat er een nabeeld van het vorige scherm blijft staan na verandering van het beeld, wanneer hetzelfde beeld enkele uren zichtbaar is. In dit geval wordt het scherm langzaam hersteld door het beeld te veranderen of de LCD voor enkele uren uit te zetten.

## KLANTENSERVICE

- OPMERKING**
- Als u het apparaat voor onderhoud moet retourneren en u de originele verpakking niet meer hebt, moet u het apparaat niet in een andere verpakking versturen. Neem contact op met de dichtstbijzijnde iiyama vestiging of dealer voor advies of vervangende verpakking.

## REINIGING

### WAAR-SCHUWING

- Als er tijdens het schoonmaken voorwerpen of vloeistoffen in de monitor terecht komen, moet u onmiddellijk de stekker uit het stopcontact halen en contact opnemen met uw dealer of met iiyama.

### PAS OP

- Zet om veiligheidsredenen de monitor uit en haal de stekker uit het stopcontact, voordat u de monitor gaat reinigen.

### OPMERKING

- Zorg ervoor dat u de bescherm laag van het LCD scherm niet beschadigt door met een hard voorwerp te krabben of te wrijven.
- Gebruik nooit een van de volgende oplosmiddelen. Hiermee beschadigt u de behuizing en het LCD scherm.

Verdunner	Spray-reiniger
Benzine	Was
Schurende reinigingsmiddelen	Zuur of alkalisch oplosmiddel

- Als de behuizing gedurende een lange periode contact maakt met een product van rubber of plastic, kan dit de verf van de behuizing aantasten.

**BEHUIZING** Vlekken kunt u verwijderen met een doek die licht bevochtigd is met een mild, reinigend oplosmiddel. Veeg de behuizing vervolgens met een zachte droge doek af.

### LCD SCHERM

Periodiek reinigen met een zachte droge doek wordt aanbevolen.  
Gebruik geen tissue papier etc. omdat deze het LCD scherm beschadigen.

# VOORDAT U DE MONITOR GEBRUIKT

## EIGENSCHAPPEN

- ◆ Ondersteunt resoluties tot 1920 x 1080
- ◆ Hoog contrast 1000:1 (Standaard), Verh. Contrast verrichting voorhanden / Helderheid 250cd/m<sup>2</sup> (Standaard)
- ◆ Snelle reactietijd van 1ms (Grijs tot Grijs)
- ◆ Blue Light Reducer
- ◆ Digital Character Smoothing
- ◆ Automatische instelling
- ◆ Stereo luidsprekers  
2 x 1W stereo luidsprekers
- ◆ Plug & Play voldoet aan VESA DDC2B  
Functioneert met Windows<sup>®</sup> 7/8,1/10
- ◆ Energiebeheer (voldoet aan VESA DPMS)
- ◆ Voldoet aan de VESA montagestandaard (100mm×100mm)
- ◆ Opening voor beveiliging

NERLANDS

## DE INHOUD VAN HET PAKKET CONTROLEREN

De volgende accessoires bevinden zich in de verpakking. Controleer of deze allemaal aanwezig zijn. Als er iets ontbreekt of beschadigd is, gelieve u contact op te nemen met uw plaatselijke iiyama-dealer of de regionale iiyama-vestiging.

- Stroomkabel\*<sup>1</sup>
- DVI-D-kabel
- Audio-kabel
- Monitorvoet-Basis
- Monitorvoet\*<sup>2</sup>
- Schroef om de Monitorvoet-Basis te bevestigen (3 stuks)\*<sup>3</sup>
- Veiligheidsinstructies
- Snel-start-handleiding

### LET OP

\*<sup>1</sup> De classificatie van de stroomkabel die wordt geleverd in gebieden met 120V is 10A/125V. Als in uw regio een hogere spanning gebruikelijk is, dan moet een stroomkabel met een classificatie 10A/250V worden gebruikt. De garantie gaat echter verloren in geval van problemen of schade die veroorzaakt is door een stroomkabel die niet is geleverd door iiyama.

Gebruik een goedgekeurd netsnoer groter of gelijk aan H05VVF, 3G, 0,75mm<sup>2</sup>.

\*<sup>2</sup> Bijgeleverd voor ProLite E2282HS.

\*<sup>3</sup> Bijgeleverd voor ProLite B2282HS.

## VESA MUURBEUGEL

### WAAR- SCHUWING

- Als u de VESA muurbeugel gebruikt hou dan rekening met de dikte van het beugelstation, Draai de M4 schroef aan met de tussenring gebruik de "L" lengte van 7mm om de monitor vast te maken. Als u de schroef er verder in draait kan dat elektrische schokken of schade veroorzaken door het in contact komen met de elektrische onderdelen binnen in de monitor.
- Controleer altijd of de muurwand qua stevigheid geschikt is om het geheel aan te bevestigen.

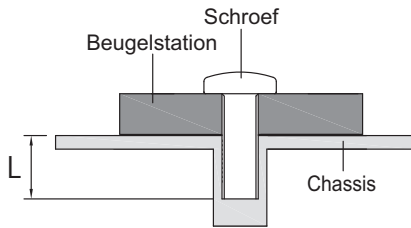



## INSTALLEREN EN VERWIJDEREN VAN DE VOET : ProLite B2282HS

### LET OP

- Plaats de monitor op een stabiele ondergrond. De monitor kan letsel of schade veroorzaken als deze omvalt.
- Stoot niet tegen de monitor. Dit kan schade veroorzaken.
- Alvorens de voet te verwijderen, of te monteren, eerst de aansluitkabels verwijderen om elektrische schokken en/of schade te voorkomen.

### <Installatie>

- ① Plaats een zachte doek op tafel voordat u begint zodat de monitor niet kan worden bekrast. Leg de monitor plat op tafel met het beeldscherm naar beneden.
- ② Installeer de monitorvoet-basis aan de monitor.
- ③ Gebruik de meegeleverde "vleugel-schroef" ter bevestiging van de basis van de monitorvoet aan de zuil van de monitorvoet.

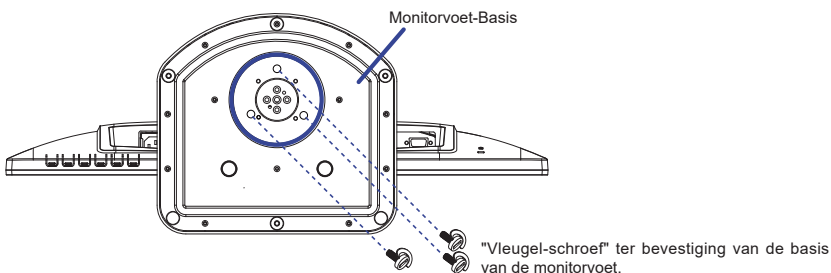

### <Verwijderen>

- ① Plaats een zachte doek op tafel voordat u begint zodat de monitor niet kan worden bekrast. Leg de monitor plat op tafel met het beeldscherm naar beneden.
- ② Verwijder de "vleugel-schroef" om de basis van de monitorvoet los te maken van de zuil van de monitorvoet.

### <Blokkering van de in hoogte verstelbare voet>

Gelieve de monitor rechtop te zetten. Druk vervolgens de blokkering die zich aan de achterkant van de voetzuil bevindt in, terwijl u de monitor aan de bovenkant naar beneden duwt. Houd rekening met de vering: het scherm kan gemakkelijk loskomen.

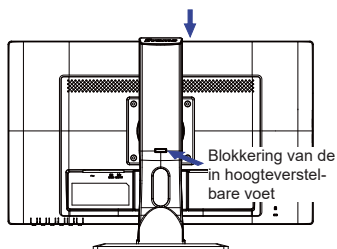

## INSTALLEREN EN VERWIJDEREN VAN DE VOET : ProLite E2282HS

### LET OP

- Plaats de monitor op een stabiele ondergrond. De monitor kan letsel of schade veroorzaken als deze omvalt.
- Stoot niet tegen de monitor. Dit kan schade veroorzaken.
- Alvorens de voet te verwijderen, of te monteren, eerst de aansluitkabels verwijderen om elektrische schokken en/of schade te voorkomen.

### <Installatie>

- ① Plaats een zachte doek op tafel voordat u begint zodat de monitor niet kan worden bekrast. Leg de monitor plat op tafel met het beeldscherm naar beneden.
- ② Houd de monitor vast en duw de monitorvoet totdat deze vastklikt.
- ③ Houd de monitor vast en duw de monitorvoet-basis totdat deze vastklikt.

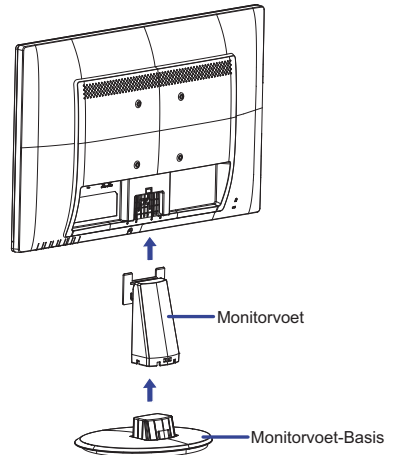

### <Verwijderen>

- ① Plaats een zachte doek op tafel voordat u begint zodat de monitor niet kan worden bekrast. Leg de monitor plat op tafel met het beeldscherm naar beneden.
- ② Duw met uw vingers tegen de bevestigings-clips en hou deze onder spanning terwijl u aan de basis van de monitorvoet trekt.
- ③ Druk de stopper in die aan de bovenkant van de monitorvoet zit en verwijder de voet van de monitor.

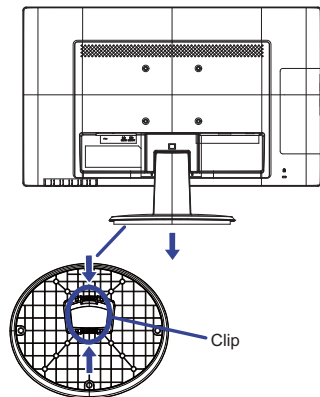
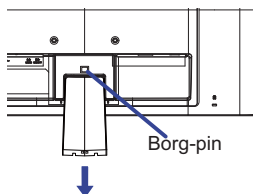

## BESTURINGSELEMENTEN EN AANSLUITINGEN : ProLite B2282HS

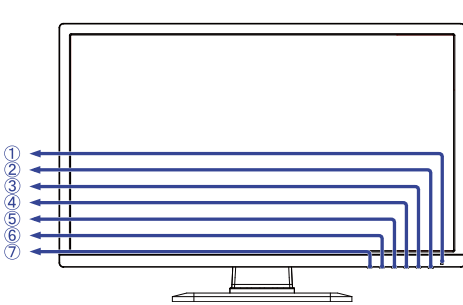

<Voorkant>

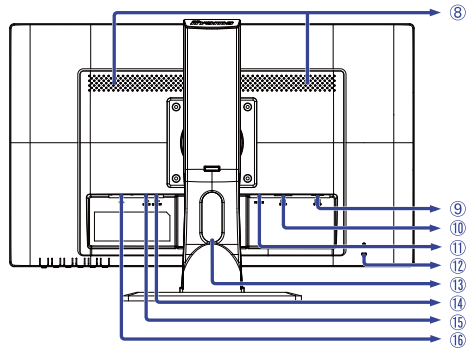

<Achterkant>

- ① Aan / uit indicator

**OPMERKING** Blauw: Normaal gebruik  
Oranje: Energiebeheer

- ② Aan/uit knop (⏻)

- ③ Menu / Selectietoets (MENU)

- ④ Omhoog / Volume toets (▶ / 🔊)

- ⑤ Omlaag / ECO Mode toets (◀ / ⓪)

- ⑥ Sluiteroets (EXIT)

- ⑦ Auto-toets (AUTO)

- ⑧ Luidsprekers

- ⑨ VGA-aansluiting (D-SUB)

- ⑩ DVI-D-aansluiting (DVI-D)

- ⑪ Bevestiging voor veiligheidsslot

**OPMERKING** U kunt een veiligheidsslot en -kabel bevestigen zodat de monitor niet zonder uw toestemming kan worden verwijderd.

- ⑫ Kabel-doorvoer openingen

- ⑬ Koptelefoon aansluiting (LINE OUT)

- ⑭ Audio-aansluiting (LINE IN)

- ⑮ Stroomaansluiting ( ~ : Wisselstroom ) ( ~ )

## BESTURINGSELEMENTEN EN AANSLUITINGEN : ProLite E2282HS

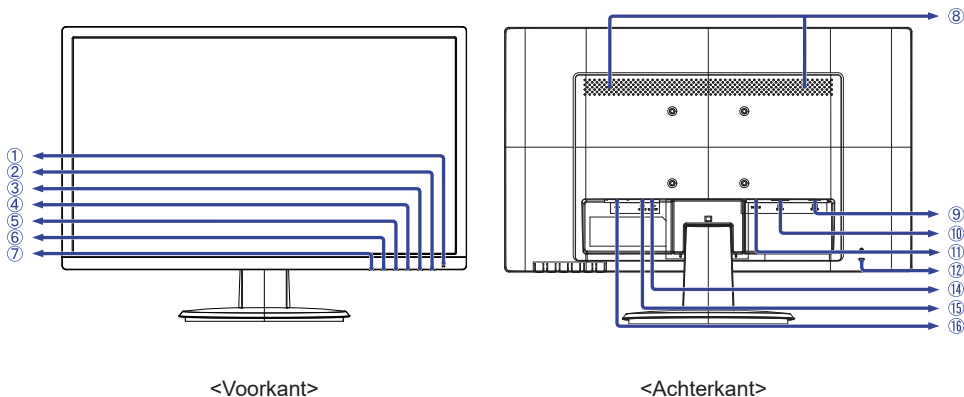

① Aan / uit indicator

**OPMERKING** Blauw: Normaal gebruik  
Oranje: Energiebeheer

② Aan/uit knop (⏻)

③ Menu / Selectietoets (MENU)

④ Omhoog / Volume toets (▶ / 🔊)

⑤ Omlaag / ECO Mode toets (◀ / ⓪)

⑥ Sluiteroets (EXIT)

⑦ Auto-toets (AUTO)

⑧ Luidsprekers

⑨ VGA-aansluiting (D-SUB)

⑩ DVI-D-aansluiting (DVI-D)

⑪ Bevestiging voor veiligheidsslot

**OPMERKING** U kunt een veiligheidsslot en -kabel bevestigen zodat de monitor niet zonder uw toestemming kan worden verwijderd.

⑬ Koptelefoon aansluiting (LINE OUT)

⑭ Audio-aansluiting (LINE IN)

⑮ Stroomaansluiting (~ : Wisselstroom) (~)

## DE MONITOR AANSLUITEN : ProLite B2282HS

- ① Controleer of zowel computer als monitor zijn uitgeschakeld.
- ② Sluit de computer aan op de monitor met de signaalkabel.
- ③ Sluit de monitor aan op de geluidskaart van de computer via de audiokabel als u gebruik wilt maken van de luidsprekers van de monitor.
- ④ Sluit de stroomkabel eerst op de monitor aan en vervolgens op de stroombron.
- ⑤ De monitor en computer kunnen nu aangezet worden.

### OPMERKING

■ De signaalkabel voor het aansluiten van computer en monitor kan verschillen, afhankelijk van het type computer. Een onjuiste verbinding kan zowel monitor als computer ernstig beschadigen. De bij de monitor geleverde kabel is voor een standaard aansluiting. Als een speciale kabel nodig is neemt u contact op met uw iiyama-dealer of plaatselijk iiyama-kantoor.

■ Voor aansluiting op Macintoshcomputers, neemt u contact op met uw iiyama-dealer of plaatselijk iiyama-kantoor voor aanschaf van een geschikte adapter.

■ Controleer of de schroeven aan beide uiteindes van de signaalkabel zijn vastgedraaid.

[Voorbeeld van aansluiting]

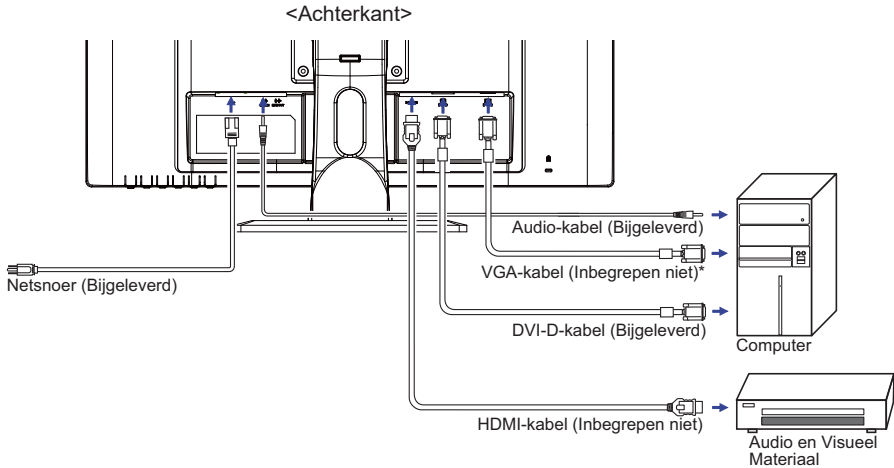

\* VGA-kabel wordt niet bij de monitor geleverd. Wanneer u een VGA-kabel van slechte kwaliteit gebruikt, kunnen elektromagnetische storingen optreden. Gelieve contact met de iiyama Support Centre in uw eigen land op te nemen, als u de monitor via de VGA- ingang wenst aan te sluiten.

### [ Verzamel kabels ]

- ① Voer de kabels door de openingen.
- ② Verzamel kabels bij de rug van de Monitorvoet.

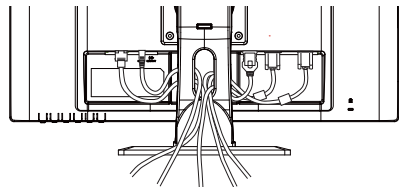

## DE MONITOR AANSLUITEN : ProLite E2282HS

- ① Controleer of zowel computer als monitor zijn uitgeschakeld.
- ② Sluit de computer aan op de monitor met de signaalkabel.
- ③ Sluit de monitor aan op de geluidskaart van de computer via de audiokabel als u gebruik wilt maken van de luidsprekers van de monitor.
- ④ Sluit de stroomkabel eerst op de monitor aan en vervolgens op de stroombron.
- ⑤ De monitor en computer kunnen nu aangezet worden.

### OPMERKING

- De signaalkabel voor het aansluiten van computer en monitor kan verschillen, afhankelijk van het type computer. Een onjuiste verbinding kan zowel monitor als computer ernstig beschadigen. De bij de monitor geleverde kabel is voor een standaard aansluiting. Als een speciale kabel nodig is neemt u contact op met uw iiyama-dealer of plaatselijk iiyama-kantoor.
- Voor aansluiting op Macintoshcomputers, neemt u contact op met uw iiyama-dealer of plaatselijk iiyama-kantoor voor aanschaf van een geschikte adapter.
- Controleer of de schroeven aan beide uiteindes van de signaalkabel zijn vastgedraaid.

[Voorbeeld van aansluiting]

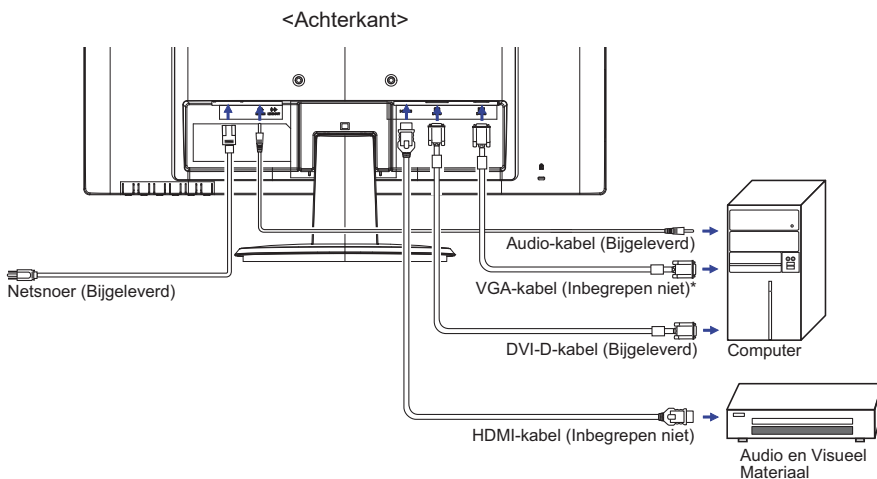

\* VGA-kabel wordt niet bij de monitor geleverd. Wanneer u een VGA-kabel van slechte kwaliteit gebruikt, kunnen elektromagnetische storingen optreden. Gelieve contact met de iiyama Support Centre in uw eigen land op te nemen, als u de monitor via de VGA- ingang wenst aan te sluiten.

## INSTELLING VAN DE COMPUTER

### ■ Signaaltiming

Verander de waarde in de gewenste signaaltiming zoals aangegeven op pagina 31: ONERSTEUNDE TIMING.

## DE KIJKHOEK AANPASSEN : ProLite E2282HS

- Voor een optimale kijkervaring wordt aanbevolen recht op het beeldscherm te kijken.
- Houd de standaard vast zodat de monitor niet omvalt als u de kijkhoek aanpast.
- U kunt de monitor maximaal 22° naar boven en 5° naar beneden worden gedraaid.
- Om een gezonde en ontspannen lichaamshouding te hebben tijdens het gebruik van de monitor, wordt aanbevolen de hoek niet groter dan 10 graden te maken. Pas de hoek van de monitor naar wens aan.

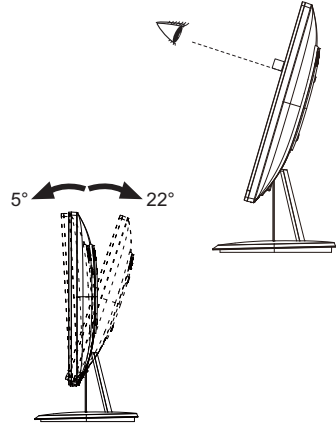

### OPMERKING

- Raak het lcd-scherm niet aan als u de hoek verandert. U kunt dan het lcd-scherm beschadigen en het kan zelfs breken.
- Let goed op dat uw vingers niet klem raken als u de hoek verandert.

## INSTELLING VAN DE HOOGTE EN DE KIJKHOEK : ProLite B2282HS

- Voor optimale kijk omstandigheden is het belangrijk om recht tegenover het scherm plaats te nemen en vervolgens de hoogte en hoek van het scherm naar persoonlijke voorkeur af te stellen.
- Houd het paneel zo dat de monitor niet kantelt als u de hoogte of de hoek van de monitor aanpast.
- De monitor kan maximaal 130mm de hoogte, 45 graden naar links en rechts, 22 graden naar boven en 5 graden naar beneden worden gedraaid.

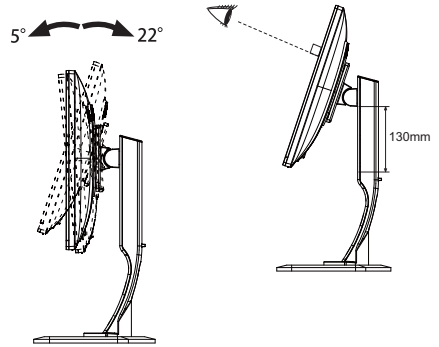

### OPMERKING

- Raak het LCD-scherm niet aan terwijl u de hoogte of de hoek aanpast. Hierdoor kan schade ontstaan of kan het LCD-scherm breken.
- Let erop dat uw vinger of hand niet bekneld raakt als u de hoogte of de hoek aanpast.
- Voorkom onherstelbare schade aan uw LCD-paneel door te voorkomen dat u met uw vingers op het LCD-paneel zelf drukt terwijl u de scherm-hoogte aanpast. Gebruik hiervoor de kunststof randen.

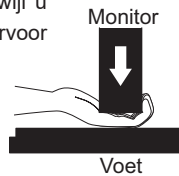
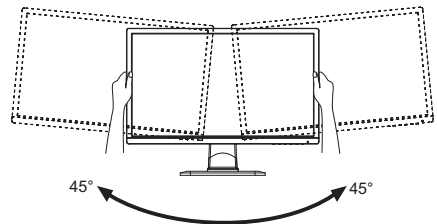

## HET PANEEL DRAAIEN : ProLite B2282HS

- ① Stel de monitor op hoogte in.
- ② Draai het paneel 90 graden.  
Portret: Naar rechts draaien.  
Landschap: Naar links draaien.

### OPMERKING

- Wanneer u probeert het paneel te draaien zonder dat het volledig is uitgeklaapt, kan de standaard beschadigd raken.
- Bij het roteren van het scherm naar de portret stand moet de video kaart het beeld kunnen roteren.

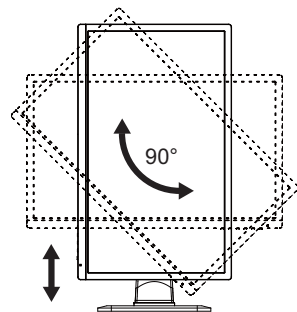

- ③ Wijzig de hoek van de monitor naar wens.



# DE MONITOR GEBRUIKEN

De iiyama LCD-monitor is voor het beste beeld ingesteld op de ONDERSTEUNDE TIMING die op pagina 31 te zien is. U kunt het beeld zelf aanpassen via de knoppen zoals hieronder is aangegeven. Voor meer details, zie pagina 21 voor SCHERMAANPASSINGEN.

- 1 **Druk op de ENTER-knop om de On Screen Display functie in te schakelen. Extra menu-items kunnen worden opgeroepen met de ◀ / ▶ toetsen.**

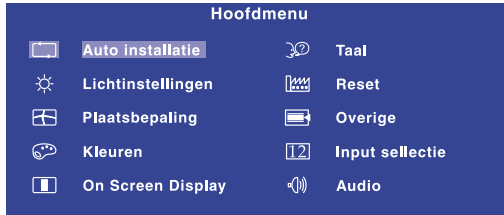

- 2 **Selecteer het menu-item met het pictogram van de gewenste aanpassing. Druk op de ENTER-toets. Gebruik vervolgens de ◀ / ▶ toetsen om het pictogram van de gewenste aanpassing te markeren.**
- 3 **Druk nogmaals op de ENTER-toets. Gebruik de ◀ / ▶ toetsen om de gewenste aanpassing of instelling te maken.**
- 4 **Druk op de EXIT-toets om het menu te verlaten, en de gemaakte instellingen worden automatisch opgeslagen.**

Wilt u bijvoorbeeld de verticale positie aanpassen, selecteer dan het menu-item Plaatsbepaling en druk vervolgens op de ENTER-toets. Selecteer vervolgens  (Vert. positie) met de ◀ / ▶ toetsen. Een aanpassingspagina verschijnt nadat u op de ENTER-toets drukt.

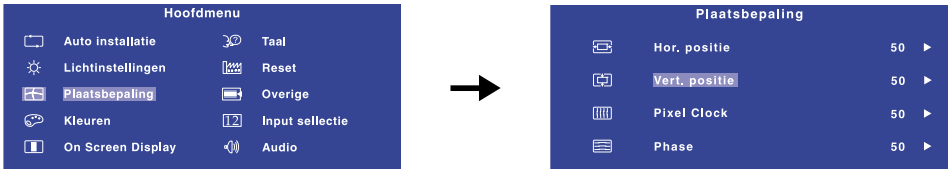

Gebruik vervolgens de ◀ / ▶ toetsen om de instelling van de verticale positie te veranderen. De verticale positie van het gehele beeldscherm verandert dan terwijl u dit doet.



Druk tenslotte op de EXIT-knop, waardoor het aanpassen stopt en de veranderingen in het geheugen worden opgeslagen.

## OPMERKING

- Als tijdens het aanpassen een tijdlang geen knop wordt ingedrukt, verdwijnt de OSD als de tijd die is ingesteld bij OSD tijd is verstreken. U kunt ook op de EXIT-knop drukken om de OSD snel uit te schakelen.
- Alle veranderingen worden automatisch in het geheugen opgeslagen als de OSD verdwijnt. Schakel niet de stroom uit als u het menu gebruikt.
- Aanpassingen voor Hor. / Vert. positie, Pixel Clock en Phase worden voor elke signaaltiming opgeslagen. Met uitzondering van deze items, hebben alle andere items slechts één instelling die van toepassing is op alle signaaltimings.

## INHOUD VAN HET AANPASSINGSMENU











 <b>Auto installatie</b> <b>Auto Adjust</b>		Alleen analoge ingang
Aanpassingsitem	Probleem / Optie	In te drukken knoppen
Auto installatie * Auto Adjust <span style="float: right;"><b>Direct</b></span>	Hor. / Vert. Positie, Pixel Clock en Phase automatisch aanpassen.	

\* Voor het beste resultaat gebruikt u de Auto installatie samen met het aanpassingspatroon. Zie pagina 20 voor SCHERMAANPASSINGEN.

### Direct

U kunt de menu-items overslaan en een aanpassingschaal direct weergeven via de volgende knoppen.

























- Auto installatie : Druk op de Auto-knop als het menu niet is weergegeven.

 <b>Lichtinstellingen</b> * <sup>1,2</sup> <b>Luminance</b>		
Aanpassingsitem	Probleem / Optie	In te drukken knoppen
 Helderheid * <sup>3</sup> Brightness	Te donker Te licht	   
 Contrast Contrast	Te vaag Te intens	   

\*<sup>1</sup> Lichtinstellingen kan niet worden aangepast indien de Verh. Contrast is ingeschakeld.















\*<sup>2</sup> Lichtinstellingen kan niet worden aangepast indien de i-Style Color is ingeschakeld.

\*<sup>3</sup> Pas de Helderheid als u het beeldscherm in een donkere kamer gebruikt en het scherm te licht is.

 <b>Plaatsbepaling</b> <b>Geometry</b>		<div style="border: 1px solid black; padding: 2px;">Alleen analoge ingang</div>	
Aanpassingsitem	Probleem / Optie	In te drukken knoppen	
 Hor. Positie H. Position	 Te veel naar links  Te veel naar rechts	   	
 Vert. Positie V. Position	 Te laag  Te hoog	   	
 Pixel Clock Pixel Clock	 Te smal  Te breed	   	
 Phase Phase	Om knipperende tekst of regels te corrigeren	 	

 <b>Kleuren*</b> <b>Color</b>			
Aanpassingsitem	Probleem / Optie	In te drukken knoppen	
9300K	Blauwachtig wit		
7500K	Geelachtig wit		
6500K	Roodachtig wit		
Voorkeursinstel. User Preset	Rood <b>Red</b>	Te weinig Te veel	   
	Groen <b>Green</b>		
	Blauw <b>Blue</b>		

\* Kleuren kan niet worden aangepast indien de i-Style Color of Blue Light Reducer is ingeschakeld.

 <b>On Screen Display</b> <b>OSD</b>			
Aanpassingsitem	Probleem / Optie	In te drukken knoppen	
 Hor. Positie H.Position	OSD staat te veel links OSD staat te veel rechts	   	
 Vert. Positie V.Position	OSD staat te laag OSD staat te hoog	   	
 OSD tijd OSD Time	U kunt de tijdsduur van het OSD scherm instellen tussen 5 en 30 seconden.	 	











## Taal Language

Aanpassingsitem	Probleem / Optie				In te drukken knoppen	
Taal Language	English	Engels	Nederlands	Nederlands		
	Français	Frans	日本語	Japans		
	Deutsch	Duits	简体中文	Vereenvoudigd Chinees		
	Italiano	Italiaans	Русский	Russisch		
	Polski	Pools	Česky	Tsjechisch		
	Español	Spaans				

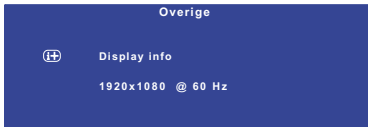

## Reset Recall

Aanpassingsitem	Probleem / Optie		In te drukken knoppen
Totale reset Recall All	Ja <b>Yes</b>	Standaardwaarden worden hersteld.	
	Nee <b>No</b>	Terug naar menu.	

 <b>Overige</b> <b>Miscellaneous</b>			
Aanpassingsitem	Probleem / Optie	In te drukken knoppen	
 <b>Scherpte</b> <b>Sharpness</b>	1 2 3 4 5 U kunt de beeldkwaliteit veranderen van 1 tot 5 (scherp tot zacht). Druk op de ►-toets om de beeldkwaliteit opeenvolgend te veranderen. Druk op de ◀-toets om de beeldkwaliteit aflopend te veranderen.		
 <b>DDC/CI</b> <b>DDC/CI</b>	AAN On	DDC/CI is ingeschakeld.	
	UIT Off	DDC/CI is uitgeschakeld.	
<b>OPMERKING</b> DDC/CI Aan en Uit worden als volgt geschakeld met de ►-knop. → AAN On → UIT Off —			
 <b>Display info</b> <b>Display Information</b>	Geeft informatie weer over het huidige invoersignaal van de grafische kaart van de computer.		
			
<b>OPMERKING</b> Zie de handleiding van de grafische kaart voor meer informatie over het veranderen van resolutie en vernieuwingsfrequentie.			
 <b>Verh. Contrast*</b> <b>Adv. Contrast</b>	AAN On	Verhoogde contrast ratio	
	UIT Off	Standaard contrast ratio	
 <b>Display Mode</b> <b>Display Mode</b>	Volleding Full	Volledig beeld weergave	
	Bldver Aspect	Expansie van beeld met behoud van aspect ratio	
 <b>Overdrive*</b> <b>Overdrive</b>	UIT / 1 / 2 / 3	Het zal de grijze tijd van de niveaureactie van het LCD paneel verbeteren. Een hoger niveau resulteert in sneller de reactietijd.	
 <b>Openings logo</b> <b>Opening Logo</b>	AAN On	het iiyama-logo wordt getoond als de monitor wordt aangezet.	
	UIT Off	het iiyama-logo wordt niet getoond als de monitor wordt aangezet.	

\* Verh. Contrast en Overdrive kunnen niet worden aangepast indien de i-Style Color is ingeschakeld.





12 <b>Input Selectie</b> Input Select			
Aanpassingsitem	Probleem / Optie	In te drukken knoppen	
12 Input selectie Input Select <b>Direct</b>	AUTO* <sup>1</sup>	D-sub	Selecteer de analoge ingang.
		DVI	Selecteer de digitale (DVI) ingang.
		HDMI	Selecteer de digitale (HDMI) ingang.
	Manual* <sup>2</sup>	D-sub	Selecteer de analoge ingang.
		DVI	Selecteer de digitale (DVI) ingang.
		HDMI	Selecteer de digitale (HDMI) ingang.

**OPMERKING** \*<sup>1</sup> Wordt automatisch geselecteerd wanneer de geselecteerde signaalbron niet beschikbaar is.  
\*<sup>2</sup> De bron van de input wordt bevestigd, niet automatisch wanneer D-sub, DVI en HDMI geselecteerd die worden geselecteerd.

**Direct**

U kunt de menu-items overslaan en een aanpassingschaal direct weergeven via de volgende knoppen.

- Input selectie : Het aandringen en het houden van de AUTOknop 2-3 seconden als het menu niet is weergegeven.

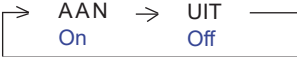
Audio Audio			
Aanpassingsitem	Probleem / Optie	In te drukken knoppen	
Volume Volume <b>Direct</b>	Te zacht Te hard	   	
Geluid uit Mute	AAN On	Schakelt het geluid tijdelijk uit.	
	UIT Off	Herstelt het geluidsniveau naar het vorige niveau.	
<p><b>OPMERKING</b> Dempen Aan en Uit worden als volgt geschakeld met de ►-knop.</p> <div style="text-align: center;">  </div>			
HDMI Audio* HDMI Audio	Line-In	Selecteer de Line-In input.	
	HDMI	Selecteer de HDMI input.	

\* Alleen beschikbaar bij gebruik van HDMI.

**Direct**

U kunt de menu-items overslaan en een aanpassingschaal direct weergeven via de volgende knoppen.

- Volume : Druk op de ►-knop als het menu niet is weergegeven.

## Direct

U kunt de menu-items overslaan en een aanpassingschaal direct weergeven via de volgende knoppen.

- ECO Mode: Druk op de ◀-knop als het menu niet is weergegeven.  
AAN : Helderheid van achtergrondverlichting wordt verminderd.  
UIT : Normaal
- i-Style Color \* : Druk op de EXIT-knop als het menu niet is weergegeven.  
UIT : Valt terug naar de vooraf ingestelde kleur-instelling.  
Standaard : Voor algemene vensteromgeving en standaardinstelling van de monitor.  
Spel : Voor een PC spelomgeving.  
Film : Voor een film- en video-omgeving.  
Landschap : Voor het weergeven van beelden van landschappen.  
Tekst : Voor bewerken van tekst en weergeven in een woordbewerkende omgeving.

\* i-Style Color kunnen niet worden aangepast indien de Blue Light Reducer is ingeschakeld.

- Blue Light Reducer \* : Het aandringen en het houden van de EXITknop 1-2 seconden als het menu niet is weergegeven.  
Uit : Normaal  
Modus1 : Blue Light is gereduceerd.  
Modus2 : Blue Light is meer gereduceerd dan Modus1.  
Modus3 : Blue Light is meer gereduceerd dan Modus2.

\* Blue Light Reducer kunnen niet worden aangepast indien de i-Style Color is ingeschakeld.

## ■ Vergrendelings modus

### <OSD Menu>

1. De OSD-vergrendeling activeren door monitor-knoppen ENTER ongeveer 10 seconden lang in te drukken. Als men hierna de monitor-knoppen gebruikt, dan zal de tekst "OSD Locked" verschijnen.
2. De OSD wordt weer ontgrendeld door monitor-knoppen ENTER ongeveer 10 seconden lang in te drukken.

### <Aan/uit knop>

1. U kunt de Power aan/uit-vergrendeling activeren door de monitor-knoppen ◀ ongeveer 10 seconden lang in te drukken. Hierdoor kan de monitor niet uitgeschakeld worden. Indien de Power-knop ingedrukt wordt, verschijnt de tekst "Power Button Locked"
2. De Power aan/uit-vergrendeling vervalt weer indien nogmaals de monitor-knoppen ◀ ongeveer 10 seconden lang worden ingedrukt.

## SCHERMAANPASSINGEN

Pas het beeld aan door onderstaande procedure te volgen om het gewenste beeld te krijgen voor de Analoge ingang.

- De schermaanpassingen die in deze handleiding worden beschreven zijn ontworpen om de beeldpositie in te stellen en knipperingen of vaag beeld tot een minimum te beperken voor de specifieke computer die gebruikt wordt.
- De monitor is ontworpen voor de beste prestaties bij een resolutie van 1920 x 1080, en kan de beste prestaties niet leveren op resoluties van minder dan 1920 x 1080 omdat het beeld dan automatisch uitgerekt wordt om op het volledige scherm te passen. Het wordt aanbevolen tijdens normaal gebruik een resolutie van 1920 x 1080 te gebruiken.
- Tekst of regels worden vaag of onregelmatig qua dikte als het beeld wordt uitgerekt.
- Het is beter de beeldpositie en frequentie aan te passen via de besturing van de monitor, dan via software of hulpprogramma's op de computer.
- Voer de aanpassingen pas uit na een opwarmperiode van minstens dertig minuten.
- Extra aanpassingen kunnen na Auto installatie nodig zijn, afhankelijk van de resolutie en signaaltiming.
- De Auto installatie werkt niet altijd correct als een ander beeld dan het schermaanpassingspatroon wordt weergegeven. In dit geval zijn handmatige aanpassingen vereist.

Er zijn twee manieren om het scherm aan te passen. Eén manier is automatische aanpassing voor Positie, Clock en Phase. De andere manier is elke instelling handmatig aan te passen.

Voer de Auto installatie uit als de monitor wordt aangesloten op een nieuwe computer, of als de resolutie is veranderd. Als na Auto installatie het beeld knippt of wazig is, of als het beeld niet op het scherm past, zijn handmatige aanpassingen nodig. Beide aanpassingen moeten worden gemaakt met het schermaanpassingspatroon (Test.bmp) dat u van de website van Iiyama kunt halen (<http://www.iiyama.com>).

Pas het beeld aan door onderstaande procedure te volgen om het gewenste beeld te krijgen. Deze handleiding legt uit hoe u het beeld kunt aanpassen in Windows® OS.

- ① Geef het beeld weer op de optimale resolutie.
- ② Gebruik Test.bmp (schermaanpassingspatroon) als bureaubladachtergrond.

### OPMERKING

- Raadpleeg de betreffende documentatie om dit te doen.
- Test.bmp is gemaakt op een resolutie van 1280 x 1024. Stel de schermpositie in het dialoogvenster van de achtergrond in op gecentreerd.

### [Aanpassingspatroon]

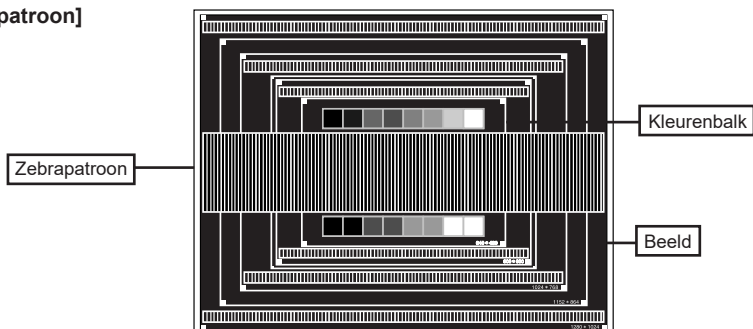



③ Druk op de Knop AUTO. (Auto Adjust)

④ Pas het beeld via onderstaande procedure handmatig aan als het beeld knippert of wazig is, of als het beeld niet op het scherm past na Auto installatie.

⑤ Pas de Vert. positie zodanig aan dat de boven- en onderkant van de afbeelding in het schermgebied past.

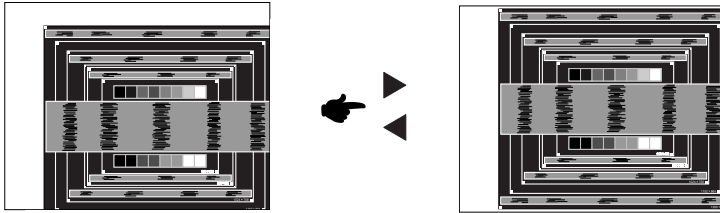

⑥ 1) Pas de Hor. positie zodanig aan dat de rechterkant van de afbeelding naar de linkerrand van het schermgebied schuift.

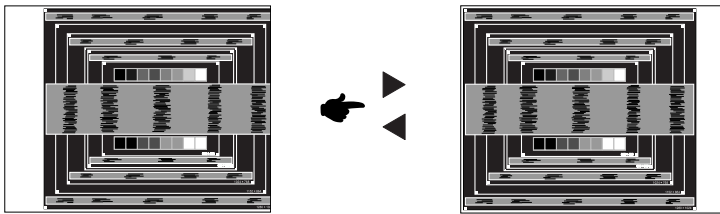

2) Rek door de Clock aan te passen de rechterkant van de afbeelding uit naar de rechterrاند van het schermgebied.

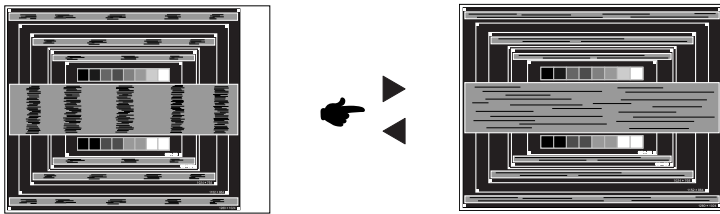

**OPMERKING**

- Als de linkerkant van van de afbeelding verschuift van de linkerrand van het schermgebied tijdens het aanpassen van de Clock, pas dan stappen 1) en 2) aan.
- Een andere wijze van gebruik van de Clock is om de verticale zigzaglijnen in het zebra patroon te corrigeren.
- Het beeld kan knippen tijdens het aanpassen van de Clock, Hor. positie en Vert. positie.
- In het geval dat de afbeelding groter of kleiner is dan het schermgebied na het aanpassen van de Clock, herhaalt u de stappen vanaf ③.

- ⑦ **Pas de Phase aan om horizontale golfhuis, knippering of wazig beeld in het zebrapatroon te corrigeren.**

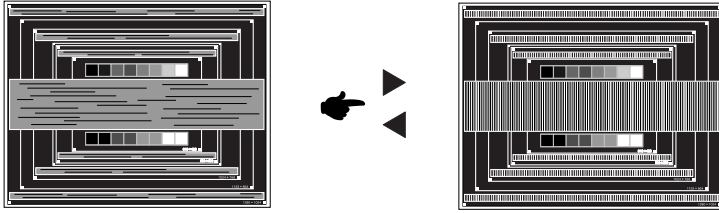

- OPMERKING**
- In het geval dat een deel van het scherm blijft knippen of wazig blijft, herhaalt u stappen ⑥ en ⑦ omdat de clock wellicht niet correct is aangepast.
  - Pas de Hor. positie aan na de aanpassing van de Phase als de horizontale positie tijdens het aanpassen verschuift.

- ⑧ **Pas de Helderheid en Kleur aan om het gewenste beeld te krijgen, maar doe dit pas nadat Clock en Phase zijn aangepast.**

**Herstel uw favoriete achtergrond.**

## ENERGIEBEHEER

De energiebeheerfunctie van dit product voldoet aan de vereisten van VESA DPMS. Indien geactiveerd, vermindert het automatisch onnodige stroomconsumptie van de monitor als de computer niet gebruikt wordt.

Wilt u deze functie gebruiken, dan dient de monitor te worden aangesloten op een computer die voldoet aan VESA DPMS. De wijze waarop energiebeheer van de monitor functioneert wordt hieronder beschreven. De energiebeheerfunctie, waaronder tijdstellingen, wordt ingesteld door het besturingssysteem. Kijk in de handleiding van het besturingssysteem over de instellingen hiervan.

### ■ Energiebeheermodus

Als de H-sync / V-sync / H en V syncsignalen van de computer zijn uitgeschakeld, schakelt de monitor de Energiebeheermodus in waardoor het stroomverbruik wordt beperkt tot minder dan 0,5W. Het scherm springt op zwart, en de stroomindicator wordt oranje. Als het toetsenbord of muis worden gebruikt verschijnt het beeld na enkele seconden weer uit de Energiebeheermodus.

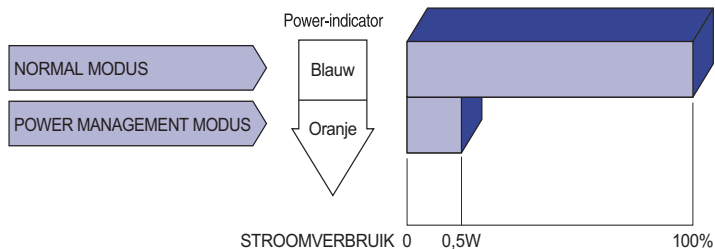

### OPMERKING

- Zelfs in de energiebeheermodus verbruikt de monitor electriciteit. Zet de monitor uit met de aan/uit-knop als deze niet wordt gebruikt, zoals 'snachts en in het weekend, om onnodig stroomverbruik tegen te gaan.
- Het is mogelijk dat het videosignaal van de computer is ingeschakeld, zelfs als het H of V syncsignaal zijn uitgeschakeld. In dit geval werkt ENERGIEBEHEER wellicht niet correct.

# PROBLEMEN OPLOSSEN

Als de monitor niet juist functioneert, moet u de onderstaande punten in de genoemde volgorde doornemen om te zien of een mogelijke oplossing wordt genoemd.

1. Verricht de afstellingen die staan beschreven in GEBRUIK VAN DE MONITOR, afhankelijk van het probleem dat u ondervindt. Als de monitor geen beeld geeft, zie punt 2.
2. Raadpleeg de volgende overzichten als u geen passend afstellingsonderdeel vindt in GEBRUIK VAN DE MONITOR of als het probleem aanhoudt.
3. Als u een probleem ondervindt dat niet in de overzichten wordt beschreven of als u het probleem niet aan de hand van de overzichten kunt oplossen, moet u de monitor niet langer gebruiken en moet u contact opnemen met uw dealer of met iiyama voor verdere assistentie.

Probleem	Controlepunt
① Geen beeld. (Power-indicator licht niet op.)	<input type="checkbox"/> Is het netsnoer goed aangesloten? <input type="checkbox"/> Staat de Power-schakelaar op ON? <input type="checkbox"/> Staat er spanning op het stopcontact ? Controleer dit met een ander apparaat.
(Power-indicator is blauw.)	<input type="checkbox"/> Als de blanco schermbeveiliging actief is, moet u het toetsenbord of de muis aanraken. <input type="checkbox"/> Verhoog het Contrast en/of de Helderheid. <input type="checkbox"/> Is de computer ingeschakeld? <input type="checkbox"/> Is de signaalkabel goed aangesloten? <input type="checkbox"/> Valt de signaaltiming van de computer binnen de specificatie van de monitor?
(Power-indicator is oranje.)	<input type="checkbox"/> Als de monitor in de energiebeheer-modus staat, moet u het toetsenbord of de muis aanraken. <input type="checkbox"/> Is de computer ingeschakeld? <input type="checkbox"/> Is de signaalkabel goed aangesloten? <input type="checkbox"/> Valt de signaaltiming van de computer binnen de specificatie van de monitor?
② Het scherm is niet gesynchroniseerd.	<input type="checkbox"/> Is de signaalkabel goed aangesloten? <input type="checkbox"/> Valt de signaaltiming van de computer binnen de specificatie van de monitor? <input type="checkbox"/> Valt het video-uitgangsniveau van de computer binnen de specificatie van de monitor?
③ De schermpositie bevindt zich niet in het midden.	<input type="checkbox"/> Valt de signaaltiming van de computer binnen de specificatie van de monitor?
④ Het scherm is te helder of te donker.	<input type="checkbox"/> Valt het video-uitgangsniveau van de computer binnen de specificatie van de monitor?

**Probleem**

**Controlepunt**

- |  |   |
|--|---|
| ⑤ Het scherm trilt.                    | <input type="checkbox"/> Valt het voltage binnen de specificatie van de monitor?<br><input type="checkbox"/> Valt de signaaltiming van de computer binnen de specificatie van de monitor?   |
| ⑥ Geen geluid.                         | <input type="checkbox"/> De audio-apparatuur (computer enz.) staat AAN.<br><input type="checkbox"/> De audiokabel is op de juiste wijze aangesloten.<br><input type="checkbox"/> Zet het geluid harder.<br><input type="checkbox"/> De Mute-functie is UIT.<br><input type="checkbox"/> Het audio-uitvoerniveau van de audioapparatuur komt overeen met despecificaties van de monitor. |
| ⑦ Het geluid staat tehard of te zacht. | <input type="checkbox"/> Het audio-uitvoerniveau van de audioapparatuur komt overeen met despecificaties van de monitor.  |
| ⑧ Er is een vreemdgeluid te horen.     | <input type="checkbox"/> De audiokabel is op de juiste wijze aangesloten.   |

## RECYCLE-INFORMATIE

Voor betere milieubescherming te schikken gelieve uw monitor niet.

Gelieve te bezoeken onze website: [www.iiyama.com/recycleer](http://www.iiyama.com/recycleer) voor monitor recycling.

## BIJLAGE

Design en specificaties kunnen vooraf en zonder opgave van reden gewijzigd worden.

### SPECIFICATIES : ProLite B2282HS

Afmeting	Categorie	22"
Lcd-scherm	Panel-technologie	TN
	Afmeting	Diagonaal: 21,5" (54,7cm)
	Pixelafstand	0,248mm H × 0,248mm V
	Helderheid	250cd/m <sup>2</sup> (Standaard)
	Contrastverhouding	1000 : 1 (Standaard), Verh. Contrast verrichting voorhanden
	Inkijkhoek	Rechts / links: 85 graden elk, Omhoog / Omlaag: 80 graden elk (Standaard)
	Reactietijd	1ms (Grijs tot Grijs)
Aantal kleuren	Ongeveer 16,7M	
Synchronisatiefrequentie	Horizontaal: 30,0-80,0kHz, verticaal: 55-75Hz	
Optimaal resolutie	1920 × 1080, 2,1 MegaPixels	
Max. ondersteunde resolutie	VGA: 1920 × 1080 60Hz DVI: 1920 × 1080 60Hz HDMI: 1920 × 1080 60Hz	
Ingangsaansluiting	VGA, DVI-D, HDMI	
Plug & Play	VESA DDC2B™	
Ingang synchronisatiesignaal	Aparte sync:TTL, Positief of Negatief	
Ingang videosignaal	Analoog: 0,7Vp-p (Standaard), 75Ω, Positief Digitaal: DVI (Digital Visual Interface standaard Rev. 1,0) compatible Digitaal: HDMI	
Ingang audio-aansluiting	Ø 3.5mm mini jack (Stereo)	
Ingang audiosignaal	Maximaal 1,0Vrms	
Koptelefoon aansluiting	Ø 3.5mm mini jack (Stereo)	
Luidsprekers	1W × 2 (stereo luidsprekers)	
Maximum schermformaat	476,6mm W × 268,1mm H / 18,8" W × 10,6" H	
Stroombron	100-240VAC, 50/60Hz, 1,0A	
Energieverbruik* <sup>1</sup>	21W standaard, in Energiebeheermodus: 0,5W maximum Energie-efficiëntieklasse: B	
Afmetingen / gewicht	505,0 × 371,5 - 501,5 × 230,0mm / 19,9 × 14,6 - 19,7 × 9,1" (B×H* <sup>2</sup> ×D), 4,8kg / 10,58lbs	
Kantelhoek	Omhoog: 22 graden, Omlaag: 5 graden, Links / Rechts: 45 graden	
Omgevingsvariabelen	Gebruik:   Temperatuur       5 tot 35°C / 41 tot 95°F Vochtigheidsgraad   10 tot 80% (geen condensatie) Opslag:    Temperatuur       -20 tot 60°C / -4 tot 140°F Vochtigheidsgraad   5 tot 85% (geen condensatie)	
Goedkeuringen	TCO Certified, CE, TÜV-GS, VCCI-B, CU	

**OPMERKING** \*<sup>1</sup> Er is geen geluidsapparatuur aangesloten.

\*<sup>2</sup> Monitorhoogte, exclusief voet.

## SPECIFICATIES : ProLite E2282HS

NEDERLANDS

Afmeting Categorie	22"	
Lcd-scherm	Panel-technologie	TN
	Afmeting	Diagonaal: 21,5" (54,7cm)
	Pixelafstand	0,248mm H × 0,248mm V
	Helderheid	250cd/m <sup>2</sup> (Standaard)
	Contrastverhouding	1000 : 1 (Standaard), Verh. Contrast verrichting voorhanden
	Inkijkhoek	Rechts / links: 85 graden elk, Omhoog / Omlaag: 80 graden elk (Standaard)
	Reactietijd	1ms (Grijs tot Grijs)
Aantal kleuren	Ongeveer 16,7M	
Synchronisatiefrequentie	Horizontaal: 30,0-80,0kHz, verticaal: 55-75Hz	
Optimaal resolutie	1920 × 1080, 2,1 MegaPixels	
Max. ondersteunde resolutie	VGA: 1920 × 1080 60Hz DVI: 1920 × 1080 60Hz HDMI: 1920 × 1080 60Hz	
Ingangsaansluiting	VGA, DVI-D, HDMI	
Plug & Play	VESA DDC2B™	
Ingang synchronisatiesignaal	Aparte sync:TTL, Positief of Negatief	
Ingang videosignaal	Analoog: 0,7Vp-p (Standaard), 75Ω, Positief Digitaal: DVI (Digital Visual Interface standaard Rev. 1,0) compatible Digitaal: HDMI	
Ingang audio-aansluiting	∅ 3.5mm mini jack (Stereo)	
Ingang audiosignaal	Maximaal 1,0Vrms	
Koptelefoon aansluiting	∅ 3.5mm mini jack (Stereo)	
Luidsprekers	1W × 2 (stereo luidsprekers)	
Maximum schermformaat	476,6mm W × 268,1mm H / 18,8" W × 10,6" H	
Stroombron	100-240VAC, 50/60Hz, 1,0A	
Energieverbruik*	21W standaard, in Energiebeheermodus: 0,5W maximum Energie-efficiëntieklasse: B	
Afmetingen / gewicht	505,0 × 382,5 × 193,0mm / 19,9 × 15,1 × 7,6" (B×H×D), 3,0kg / 6,61lbs	
Kantelhoek	Omhoog: 22 graden, Omlaag: 5 graden	
Omgevingsvariabelen	Gebruik:   Temperatuur           5 tot 35°C / 41 tot 95°F Vochtigheidsgraad   10 tot 80% (geen condensatie) Opslag:    Temperatuur           -20 tot 60°C / -4 tot 140°F Vochtigheidsgraad   5 tot 85% (geen condensatie)	
Goedkeuringen	TCO Certified, CE, TÜV-GS, VCCI-B, CU	

**OPMERKING** \* Er is geen geluidsapparatuur aangesloten.

**AFMETINGEN : ProLite B2282HS**

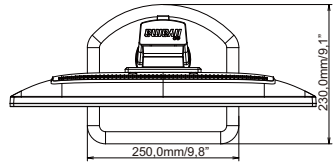
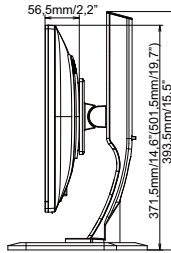
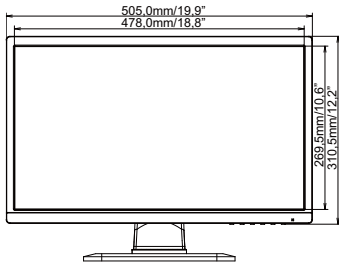

( ) : Maximum instellingsbereik

**AFMETINGEN : ProLite E2282HS**

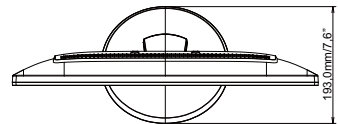
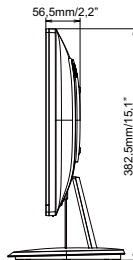
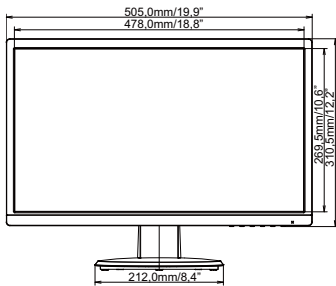



## ONERSTEUNDE TIMING

Videomodus	Horizontale frequentie	Verticale frequentie	Dot pitch
640 × 480	31.469kHz	59.940Hz	25.175MHz
800 × 600	37.879kHz	60.317Hz	40.000MHz
1024 × 768	48.363kHz	60.004Hz	65.000MHz
1280 × 1024	63.981kHz	60.020Hz	108.000MHz
1440 × 900	55.935kHz	59.887Hz	106.500MHz
1600 × 1200	75.000kHz	60.000Hz	162.000MHz
1680 × 1050	65.290kHz	60.000Hz	146.250MHz
1920 × 1080	66.590kHz	59.930Hz	138.500MHz
640 × 350	31.469kHz	70.087Hz	25.175MHz
720 × 400	31.469kHz	70.087Hz	28.322MHz

**OPMERKING** \* DVI-ingang wordt niet ondersteund.