

Gebruikershandleiding

DS-820W
DS-920DW

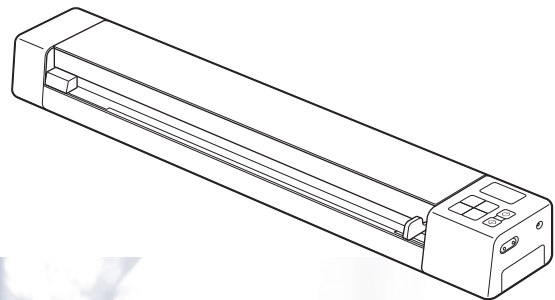

Gebruik van de documentatie

Dank u voor de aanschaf van een Brother-apparaat! Het lezen van de documentatie helpt u bij het optimaal benutten van uw apparaat.

Symbolen en conventies die in de documentatie gebruikt worden

De volgende symbolen en conventies worden in de documentatie gebruikt.

BELANGRIJK BELANGRIJK geeft een mogelijk gevaarlijke situatie aan die, als deze niet wordt voorkomen, kan resulteren in schade aan eigendommen, storingen of een niet-werkend product.

OPMERKING Opmerkingen leggen uit wat u in een bepaalde situatie moet doen of hoe de bewerking met andere functies werkt.

Vet Toetsen op het bedieningspaneel van het apparaat of knoppen op het scherm van de computer zijn **vetgedrukt**.

Cursief *Cursief gedrukte tekst* benadrukt een belangrijk punt of verwijst naar een verwant onderwerp.

Courier New Meldingen op het LCD-scherm van het apparaat worden weergegeven met het lettertype Courier New.

OPMERKING

- Gebruikers van 920DW: in deze handleiding worden schermafbeeldingen van de DSmobile 820 gebruikt, tenzij anders aangegeven.
 - Als u werkt met een tablet waarop Windows® is geïnstalleerd, kunt u selecteren door te tikken op het scherm of met de muis te klikken.
-

Handelsmerken

Brother en DSmobile zijn gedeponeerde handelsmerken van Brother Industries, Ltd.

Apple, Macintosh, Mac OS en App Store zijn handelsmerken van Apple Inc., gedeponeerd in de Verenigde Staten en andere landen.

Windows en Windows Vista zijn gedeponeerde handelsmerken of handelsmerken van Microsoft Corporation in de Verenigde Staten en/of andere landen.

Wi-Fi is een gedeponeerd handelsmerk van de Wi-Fi Alliance.

Google Play en Android zijn handelsmerken van Google Inc.

Nuance, het Nuance-logo en PaperPort zijn handelsmerken of gedeponeerde handelsmerken van Nuance Communications, Inc. of zijn partners in de Verenigde Staten en/of andere landen.

Alle andere merknamen en productnamen van bedrijven vermeld op Brother-producten, in gerelateerde documentatie en ander materiaal, zijn handelsmerken of wettig gedeponeerde handelsmerken van de desbetreffende bedrijven.

Inhoudsopgave

1	Algemene informatie	1
	Scanneroverzicht	1
	Overzicht bedieningspaneel	3
	Op het LCD-scherm weergegeven items	5
	LCD-berichten	6
	Meldingen lampje Aan-/uitknop	6
	Meldingen van het Wi-Fi [®] -lampje	7
	De klok instellen	8
	De functie Automatisch uitschakelen gebruiken	8
	De batterij plaatsen	9
	De batterij opladen	10
	Een SD-kaart formatteren	11
	De scanresolutie wijzigen (alleen DS-920DW)	11
2	Documentspecificaties	12
	Geschikte documenten	12
	Niet acceptabele documenten	13
	Documenten waarvoor het gebruik van het hulpblad wordt aanbevolen	13
3	Scannen voorbereiden	15
	Een document laden	15
	Het hulpblad laden	16
	Belangrijke tips voor het hulpblad	17
4	Scannen met het bedieningspaneel	18
	Scannen in de SD-modus	18
5	Scannen met de computer	19
	Het scannerstuurprogramma en scannersoftware installeren	19
	Voor gebruikers van Windows [®]	19
	Voor gebruikers van een Macintosh	21
	De scanner aansluiten op de computer in TWAIN-modus	23
	Scansoftware kiezen	24
	Werken met DSmobileCapture (voor Windows [®])	25
	Scaninstellingen van DSmobileCapture wijzigen (voor Windows [®])	28
	Bestandsinstellingen	28
	Afbeeldingsinstellingen	29
	Papierinstellingen	30
	Voorbeeld-instellingen	32
	Instellingen voor opties	33
	Imprinter-instellingen	34
	Informatie	35
	Werken met DSmobileCapture (voor Macintosh)	36

Scaninstellingen van DSmobileCapture wijzigen (voor Macintosh)	37
Afbeeldingsinstellingen	37
Bestandsinstellingen	39
Papierinstellingen	40
Instellingen voor opties	41
Informatie	42
Werken met Button Manager V2 (voor Windows®)	43
Scanmethoden	45
Scanknoppen op het knoppenpaneel van Button Manager V2 (voor Windows®)	46
Scannen naar afbeelding	46
Scannen naar een toepassing	46
Scannen naar e-mail	47
Scannen naar een printer	47
Scannen naar een gedeelde map	47
Scannen naar een FTP-server	48
6 Wi-Fi®-verbinding	49
Verbinden in AP-modus (toegangspuntmodus)	49
7 Toegang tot gescande afbeeldingen op de SD-kaart	50
De webbrowser gebruiken	50
Een Wi-Fi®-netwerkwachtwoord instellen	50
Werken met de USB-verbinding tussen de scanner en de computer	53
Werken met Avision (miwand) (Android™)	54
Werken met Avision (miwand) (iOS)	54
8 Instellingen wijzigen met de browser	55
Wi-Fi®-instellingen configureren in AP-modus (toegangspuntmodus)	55
Netwerkinstellingen configureren	55
Netwerkinstellingen resetten	56
9 Scannerkalibratie	57
Kalibreren met het bedieningspaneel	57
Kalibratie met software (voor Windows®)	58
Kalibratie met software (voor Macintosh)	61
10 Scanneronderhoud	63
De buitenkant van de scanner schoonmaken	63
De binnenkant van de scanner schoonmaken	63
11 Problemen oplossen	65
Foutmeldingen en foutcodes	65
Problemen oplossen	67

A Bijlage A 75

Specificaties	75
Algemeen	75
Scanner	76
Li-ionbatterij	77
Interfaces	77
Netwerk	77
Computervereisten	78

B Bijlage B 79

Contact opnemen met Brother	79
Uw product registreren	79
FAQ's (veelgestelde vragen)	79
Voor klantenservice	80
Technische ondersteuning (voor PageManager en BizCard)	81

Basisfuncties

Gescande afbeeldingen opslaan

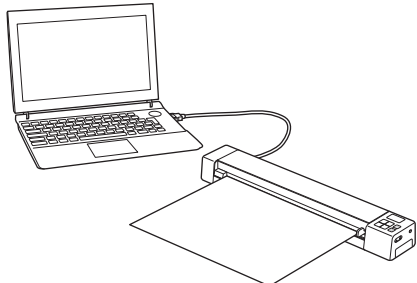
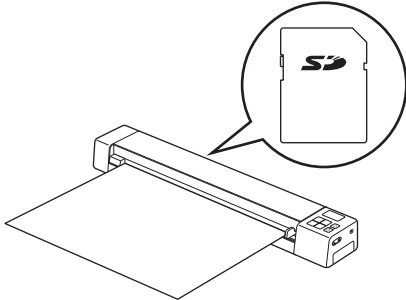
Scannen naar de computer ^{*1}	Scannen naar een SD-geheugenkaart (SD-kaart)
<p>U kunt gescande afbeeldingen opslaan op de computer als de scanner en de computer met elkaar zijn verbonden met de micro-USB-kabel. Zie <i>Scannen met de computer</i> op pagina 19 voor meer informatie.</p> 	<p>U kunt gescande afbeeldingen opslaan op de SD-kaart die wordt meegeleverd bij de scanner. Zie <i>Scannen met het bedieningspaneel</i> op pagina 18 voor meer informatie.</p> 

*1: Deze functie is niet beschikbaar als de Wi-Fi[®]-verbinding actief is.

Toegang tot gescande afbeeldingen op de SD-kaart

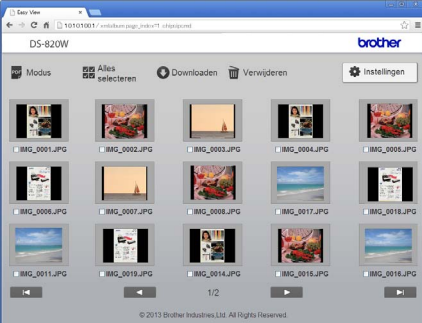
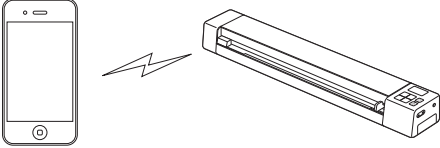
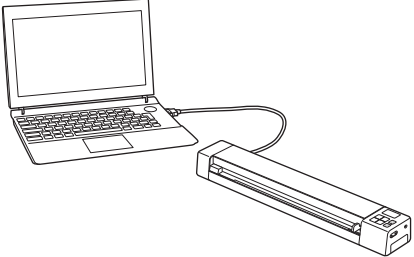
Weergeven in de browser	Weergeven op een mobiel apparaat met Android™ of iOS	Weergeven op een computer via de USB-verbinding
<p>Toegang tot op de SD-kaart opgeslagen gescande afbeeldingen met de webbrowser van een tablet of computer met draadloos LAN. Zie <i>De webbrowser gebruiken</i> op pagina 50 voor meer informatie.</p> 	<p>Toegang tot op de SD-kaart opgeslagen gescande afbeeldingen via Avision (miwand). Zie <i>Werken met Avision (miwand) (Android™)</i> op pagina 54 of <i>Werken met Avision (miwand) (iOS)</i> op pagina 54 voor meer informatie.</p> 	<p>Toegang tot en weergave van op de SD-kaart opgeslagen gescande afbeeldingen via de computer als die is aangesloten op de scanner met behulp van de meegeleverde micro-USB-kabel. Zie <i>Werken met de USB-verbinding tussen de scanner en de computer</i> op pagina 53 voor meer informatie.</p> 

Scanneroverzicht

Voorzijde

DS-820W

DS-920DW

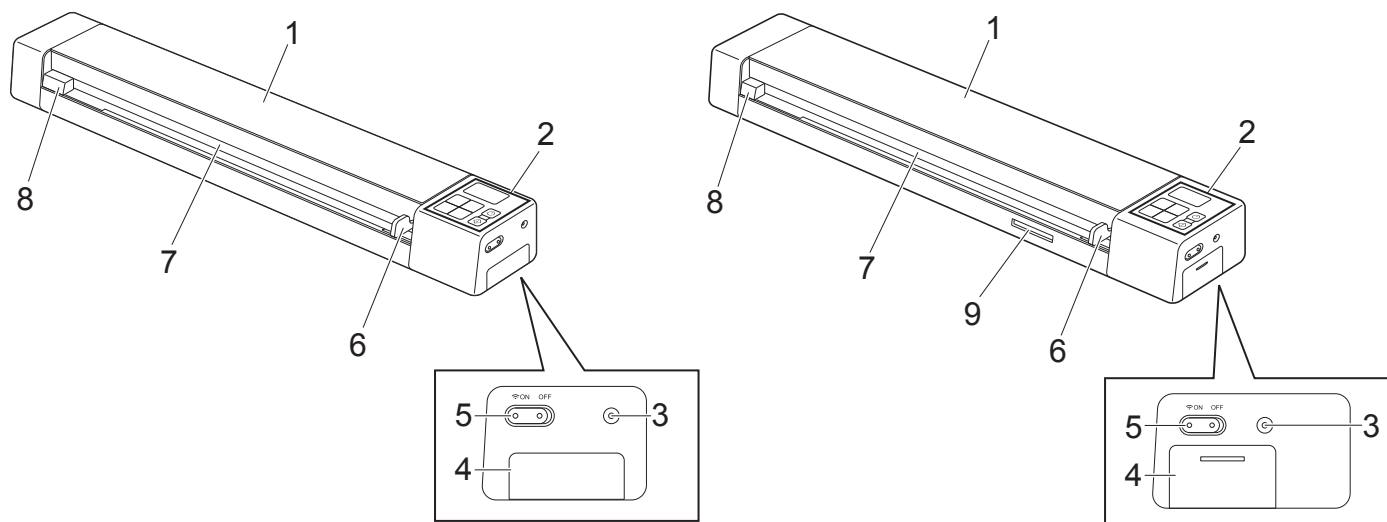

- 1 Bovenklep
- 2 Bedieningspaneel
- 3 Resetknop
- 4 Batterijcompartiment
- 5 Wi-Fi[®]-schakelaar (**ON/OFF** (Aan/Uit))

OPMERKING

Schuif de Wi-Fi[®]-schakelaar in de stand **OFF** (Uit) als u de Wi-Fi[®]-functie niet gebruikt. Als u de schakelaar in de stand **ON** (Aan) laat staan, wordt meer energie van de batterij gebruikt.

- 6 Documentgeleider
- 7 Invoersleuf
- 8 Linkerzijkant
- 9 SD-kaartsleuf

Achterzijde

DS-820W

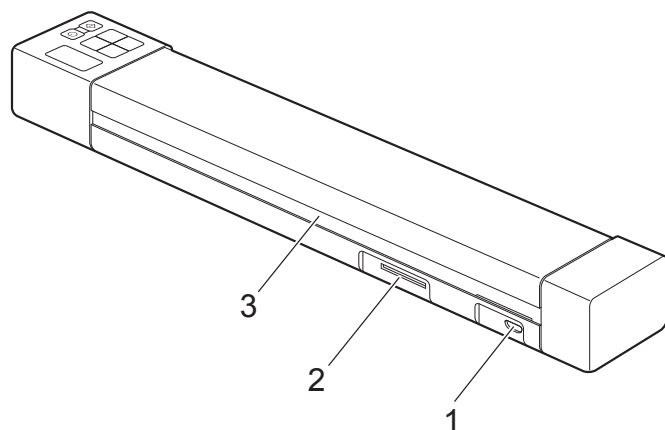

DS-920DW

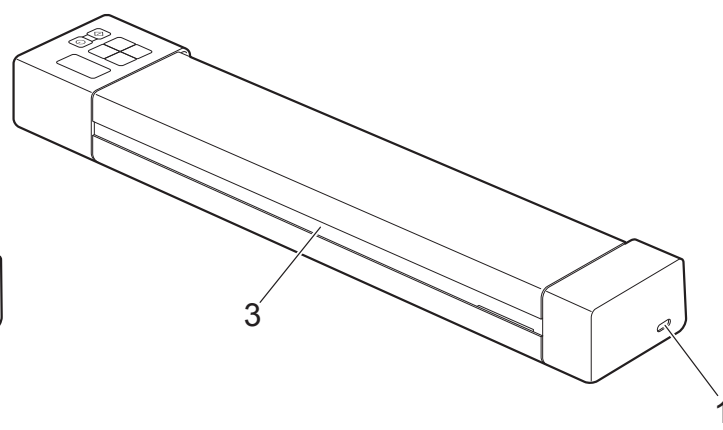

- 1 Micro-USB-poort
- 2 SD-kaartsleuf
- 3 Papieruitworpsleuf

Overzicht bedieningspaneel

DS-820W

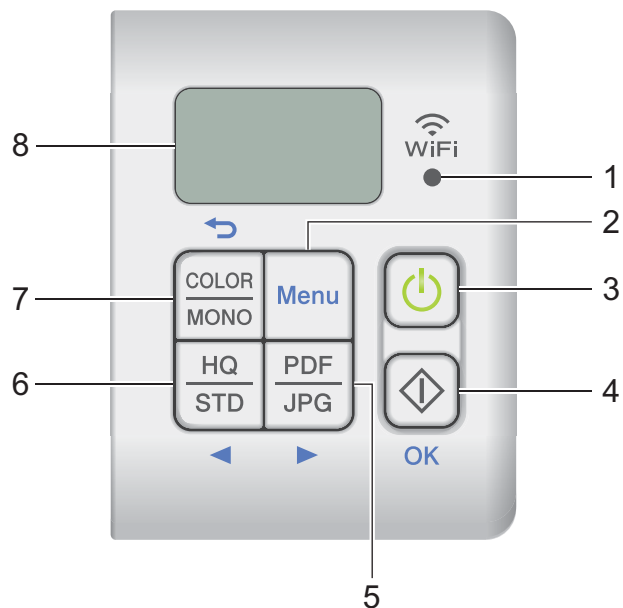

DS-920DW

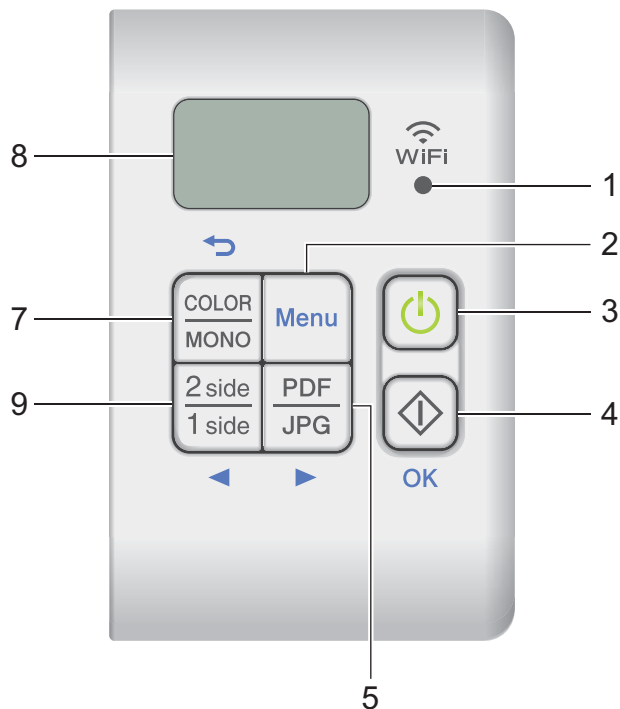

1 Wi-Fi®-lampje

Geeft de status weer van de Wi-Fi®-verbinding.

2 Knop Menu

Druk op de knop om de menu-instellingen op te geven.

3 Aan-/uitknop

- Druk op de knop om de scanner in te schakelen.
- Houd de knop ingedrukt om de scanner uit te schakelen.

4 Knop Start/OK

- Druk op de knop om een geselecteerd item te bevestigen.
- Druk op de knop om over te schakelen van de SD-modus naar de PC/TWAIN-modus. (U kunt de SD-modus alleen selecteren als u een SD-kaart in de SD-kaartsleuf van de scanner hebt geplaatst. U kunt de PC/TWAIN-modus alleen selecteren als de scanner via de micro-USB-kabel is verbonden met de computer.)
- Windows®
Druk op Start om te scannen als u Button Manager V2 gebruikt. (Alleen beschikbaar als er een document in de invoersleuf is geplaatst.)
Zie *Werken met Button Manager V2 (voor Windows®)* op pagina 43 voor meer informatie.

- Macintosh
Druk op Start om te scannen als u DSmobileCapture gebruikt. (Alleen beschikbaar als er een document in de invoersleuf is geplaatst.)
Zie *Werken met DSmobileCapture (voor Macintosh)* op pagina 36 voor meer informatie.

5 Knop PDF/JPG (▶)

- Druk op de knop om de bestandsindeling voor de gescande afbeelding (PDF of JPEG) te wijzigen.
- Druk op de knop om door het menu en de opties te bladeren.

6 Knop HQ/STD (Hoge kwaliteit/Standaard) (◀)

- Geeft de geselecteerde resolutie weer. **HQ** (Hoge kwaliteit) is 600 dpi en **STD** (Standaard) is 300 dpi.
- Druk op de knop om door het menu en de opties te bladeren.

7 Knop COLOR/MONO (Kleur/Zwart-wit) (↔)

- Druk op de knop om een andere scanmodus te kiezen (kleur of mono (zwart-wit)).
- Druk op de knop om terug te keren naar het vorige scherm.

8 LCD (Liquid Crystal Display)

Op het LCD-scherm worden berichten weergegeven voor het instellen en gebruiken van de scanner.

9 Knop 2 side/1 side (Tweezijdig/Eenzijdig) (◀)

- Druk op de knop om de scanmodus te wijzigen (tweezijdig scannen of eenzijdig scannen).
- Druk op de knop om door het menu en de opties te bladeren.

Op het LCD-scherm weergegeven items

DS-820W

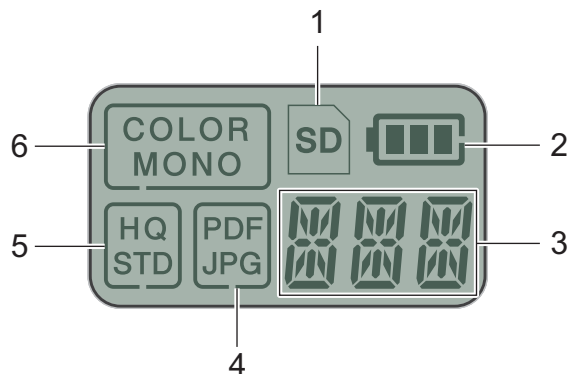

DS-920DW

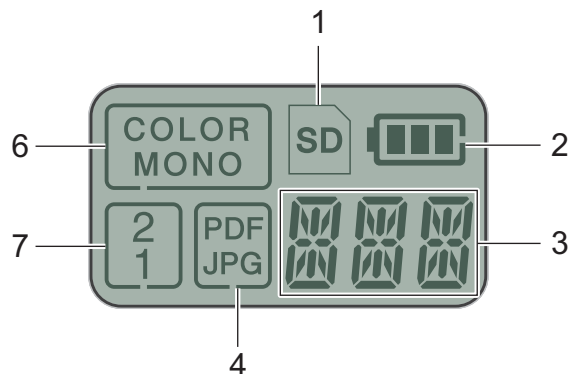

1 SD

Wordt weergegeven als de SD-kaart in de SD-kaartsleuf van de scanner wordt geplaatst.

2 Resterende batterij-energie

3 Hier wordt het geselecteerde menu of de huidige status weergegeven

Zie *LCD-berichten* op pagina 6 voor meer informatie over de berichten die worden weergegeven op het LCD-scherm.

4 PDF / JPG

Geeft de geselecteerde bestandsindeling voor de gescande afbeelding weer (PDF of JPEG).

5 HQ / STD (alleen DS-820W)

Geeft de geselecteerde resolutie weer. **HQ** (Hoge kwaliteit) is 600 dpi en **STD** (Standaard) is 300 dpi.

6 COLOR / MONO

Geeft de scanmodus weer (kleur of mono [zwart-wit]).





7 2 / 1 (alleen DS-920DW)

Geeft de scanmodus weer (tweezijdig scannen of eenzijdig scannen).

LCD-berichten





Tekst	Apparaatstatus
PC	Het apparaat is aangesloten op de computer in de TWAIN-modus.
SD	De SD-modus van het apparaat is actief (massaopslagmodus). Zie <i>Scannen in de SD-modus</i> op pagina 18 voor meer informatie.
DPI	(alleen DS-920DW) Het menu voor het wijzigen van de resolutie wordt weergegeven op het apparaat. Zie <i>De scanresolutie wijzigen (alleen DS-920DW)</i> op pagina 11 voor meer informatie.
FMT	Het menu voor het formatteren van een SD-kaart wordt weergegeven op het apparaat. Zie <i>Een SD-kaart formatteren</i> op pagina 11 voor meer informatie.
TME	Het menu voor het instellen van de klok wordt weergegeven op het apparaat. Zie <i>De klok instellen</i> op pagina 8 voor meer informatie.
CAL	Het kalibratiemenu wordt weergegeven op het apparaat. Zie <i>Kalibreren met het bedieningspaneel</i> op pagina 57 voor meer informatie.
PWR	Het menu voor het gebruiken van de functie Automatisch uitschakelen wordt weergegeven op het apparaat. Zie <i>De functie Automatisch uitschakelen gebruiken</i> op pagina 8 voor meer informatie.
----	Het apparaat is niet aangesloten op de computer en er is geen SD-kaart in de SD-kaartsleuf geplaatst.

Meldingen lampje Aan-/uitknop

LED-indicatie	Apparaatstatus
Geen licht 	Het apparaat is niet aangesloten op de computer, of de li-ionbatterij is niet geplaatst.
Groen licht 	Het apparaat is gereed om te scannen of laadt de batterij op.
Knipperend groen 	Het apparaat scant een document.
Snel knipperend rood 	Er is een fout opgetreden. De bovenklep is open, of er is een papierstoring opgetreden.

Meldingen van het Wi-Fi[®]-lampje

1

Wi-Fi [®] -lampje	Wi-Fi [®] -status
Geen licht 	De Wi-Fi [®] -schakelaar staat in de stand OFF (Uit).
Brandt (rood) 	De Wi-Fi [®] -schakelaar staat in de stand ON (Aan) en de scanner zoekt naar een Wi-Fi [®] -verbinding. Het tot stand brengen van een Wi-Fi [®] -verbinding duurt ongeveer 40 seconden.
Brandt (blauw) 	Er is een Wi-Fi [®] -verbinding tot stand gebracht [in AP-modus (toegangspuntmodus)]. Zie <i>Verbinden in AP-modus (toegangspuntmodus)</i> op pagina 49 voor meer informatie.
Knippert (rood) 	Er is een systeemfout opgetreden.

OPMERKING

Schuif de Wi-Fi[®]-schakelaar in de stand **OFF** (Uit) als u de Wi-Fi[®]-functie niet gebruikt. Als u de schakelaar in de stand **ON** (Aan) laat staan, wordt meer energie van de batterij gebruikt.

De klok instellen

Stel de klok van de scanner in op de juiste tijd voordat u begint met scannen.

- 1 Schakel de scanner in.
- 2 Druk op **Menu** op het bedieningspaneel van de scanner.
- 3 Druk op ◀ of ▶ tot **TME** wordt weergegeven op het LCD-scherm.
- 4 Druk op de knop **Start/OK**.
- 5 Druk op ◀ of ▶ om het jaar in te stellen.
- 6 Druk op **Start/OK** om het jaar te bevestigen.

OPMERKING

Druk op de knop **COLOR/MONO** (Kleur/Zwart-wit) (↔) om terug te keren naar het vorige scherm.

- 7 Herhaal de stappen 5 en 6 om de maand, de dag, het uur (24-uurs formaat) en de minuten in te stellen.
- 8 Nadat u de minuten hebt ingesteld, wordt op het LCD-scherm **OK** weergegeven ten teken dat de klok is ingesteld.

De functie Automatisch uitschakelen gebruiken

U kunt de scanner automatisch uitschakelen om energie te besparen. De scanner wordt automatisch uitgeschakeld na vijf minuten inactiviteit.

OPMERKING

Als de Wi-Fi[®]-schakelaar in de stand **ON** (Aan) staat, is de functie uitgeschakeld.

- 1 Schakel de scanner in.
- 2 Druk op **Menu** op het bedieningspaneel van de scanner.
- 3 Druk op ◀ of ▶ tot **PWR** wordt weergegeven op het LCD-scherm.
- 4 Druk op de knop **Start/OK**.
- 5 Doe het volgende:
 - Druk op ◀ of ▶ om **YES** te selecteren en de functie Automatisch uitschakelen in te schakelen.
 - Druk op ◀ of ▶ om **NO** te selecteren en de functie Automatisch uitschakelen uit te schakelen.
- 6 Druk op de knop **Start/OK**.
- 7 Op het LCD-scherm wordt **OK** weergegeven ten teken dat de functie Automatisch uitschakelen is ingesteld.

De batterij plaatsen

Plaats de meegeleverde li-ionbatterij in het uiteinde van de scanner zoals weergegeven in de afbeelding.

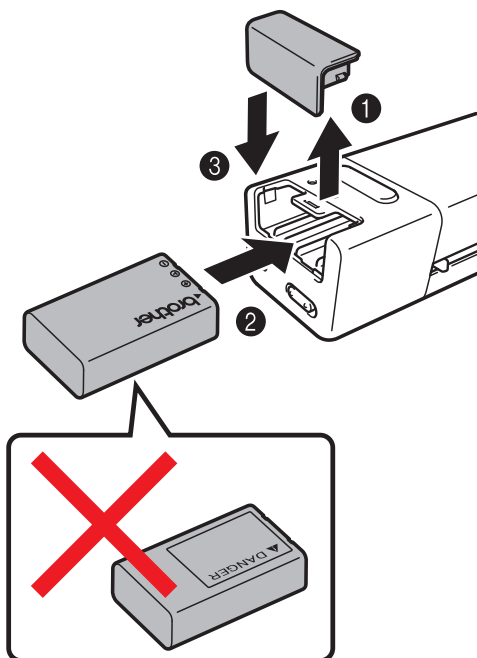

DS-820W



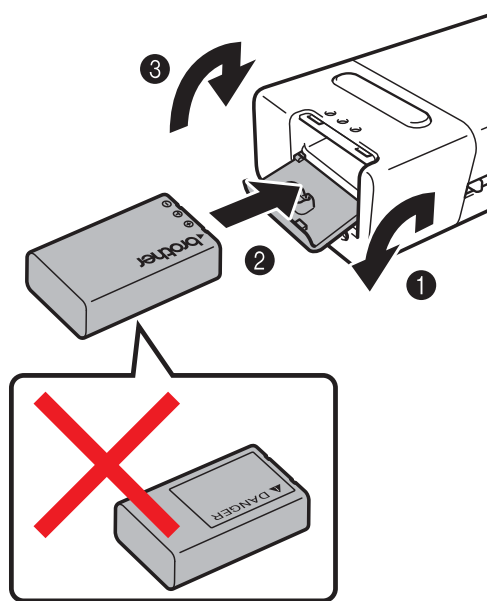

DS-920DW





De batterij opladen

- 1 Schakel de computer in als die uit staat.
- 2 Sluit de meegeleverde micro-USB-kabel aan op de micro-USB-poort  op de scanner.
- 3 Sluit de kabel aan op uw computer. De oplaadprocedure voor de batterij wordt meteen gestart.
- 4 De **Aan-/uitknop**  brandt groen als de batterij wordt opgeladen en dooft als het opladen is voltooid.

OPMERKING

- Houd de **Aan-/uitknop**  ingedrukt om de scanner uit te schakelen als de batterij wordt opgeladen. U kunt de scanner opladen als de scanner is in- of uitgeschakeld, maar het opladen neemt meer tijd in beslag als de scanner is ingeschakeld.
- Zet de Wi-Fi[®]-schakelaar  in de stand **OFF** (Uit) als u de batterij oplaadt terwijl de scanner is ingeschakeld.
- Bij inschakeling van de scanner wordt het batterijniveau weergegeven op het LCD-scherm.

Batterijpictogram	Batterijniveau
	Vol
	Half vol
	Bijna leeg

- Laad de batterij minstens eens in de zes maanden volledig op als u de scanner gedurende langere tijd niet gebruikt; dat komt de levensduur van de batterij ten goede.
- Neem de batterij uit de scanner en berg hem op een koele, droge plaats met een gelijkmatige temperatuur op als u de scanner gedurende langere tijd niet gebruikt.

Een SD-kaart formatteren

Als u een eigen SD-kaart aanschaft, moet die voor gebruik worden geformatteerd.

OPMERKING

Controleer of er geen belangrijke gegevens op de SD-kaart staan voordat u die formateert. Als u een SD-kaart formateert die eerder in andere apparaten is gebruikt, gaan alle gegevens op die kaart verloren.

- 1 Plaats de SD-kaart in de SD-kaartsleuf.
- 2 Schakel de scanner in.
- 3 Controleer of SD wordt weergegeven op het LCD-scherm.
- 4 Druk op **Menu** op het bedieningspaneel van de scanner.
- 5 Druk op ◀ of ▶ tot FMT wordt weergegeven op het LCD-scherm.
- 6 Druk op de knop **Start/OK**.
- 7 Doe het volgende:
 - Druk op ◀ of ▶ om YES te selecteren voor het formatteren van de SD-kaart en druk op **Start/OK**. Op het LCD-scherm knipperen het SD-pictogram en FMT, de scanner begint met het formatteren van de SD-kaart. Het formatteren is voltooid als op het LCD-scherm OK wordt weergegeven.
 - Druk op ◀ of ▶ om NO te selecteren om het formatteren af te breken en druk op **Start/OK**.

De scanresolutie wijzigen (alleen DS-920DW)

OPMERKING

DS-820W: wijzig de scanresolutie met de knop **HQ/STD** (Hoge kwaliteit/Standaard) (◀).

- 1 Schakel de scanner in.
- 2 Druk op **Menu** op het bedieningspaneel van de scanner.
- 3 Druk op ◀ of ▶ tot DPI wordt weergegeven op het LCD-scherm.
- 4 Druk op de knop **Start/OK**.
- 5 Druk op ◀ of ▶ om 600 (600 dpi) of 300 (300 dpi) te selecteren.
- 6 Druk op de knop **Start/OK**.
- 7 Op het LCD-scherm wordt OK weergegeven ten teken dat de resolutie is ingesteld.

Geschikte documenten

Standaardpapier	Lengte	1-zijdige scan 90 tot 812,8 mm 2-zijdige scan (alleen DS-920DW) 90 tot 406,4 mm	
	Breedte	55 tot 215,9 mm	
	Gewicht	60 tot 105 g/m ² Gebruik het hulpblad om dunnere documenten te scannen (zie <i>Het hulpblad laden</i> op pagina 16).	
	Maximum aantal pagina's	1 pagina (1 vel)	
	Standaardpapierformaat	A4 A5 A6 A7 A8 B5 B6 B7 B8 Legal Letter	210 × 297 mm 148 × 210 mm 105 × 148 mm 74 × 105 mm 52 × 74 mm 182 × 257 mm 128 × 182 mm 91 × 128 mm 64 × 91 mm 215,9 × 355,6 mm 215,9 × 279,4 mm

Plastic kaarten	Lengte	40 tot 86 mm	
	Breedte	40 tot 86 mm	
	Standaardformaat (ISO)	85,6 × 54,0 × 0,76 mm	
	Materiaal	Plastic (PET)	
	Type	Plastic kaarten zoals rijbewijzen en verzekeringspasjes	
	Dikte	Minder dan 0,8 mm	
	Maximum aantal pagina's	1 pagina (1 vel)	

Bonnen	Lengte	1-zijdige scan 90 tot 812,8 mm 2-zijdige scan (alleen DS-920DW) 90 tot 406,4 mm	
	Breedte	55 tot 215,9 mm	
	Dikte	Minder dan 0,04 mm	
	Maximum aantal pagina's	1 pagina (1 vel)	

Niet acceptabele documenten

- Documenten met paperclips of nietjes
- Documenten waarvan de inkt nog nat is
- Stoffen of metalen vellen, OHP-vellen
- Glossy of reflecterende media
- Plastic kaarten met reliëf
- Documenten die dikker zijn dan aanbevolen

Documenten waarvoor het gebruik van het hulpblad wordt aanbevolen

Gebruik het meegeleverde hulpblad als u het volgende scant:

- Documenten met een vel carbonpapier aan de achterkant
- Documenten die met potlood zijn geschreven
- Documenten smaller dan 55 mm breed
- Documenten korter dan 90 mm lang
- Documenten die niet overal even dik zijn, zoals enveloppen
- Documenten met grote kreukels of krullen
- Verbogen of beschadigde documenten
- Documenten die calqueerpapier gebruiken
- Documenten die gecacheerd papier gebruiken
- Foto's (fotopapier)
- Documenten die zijn afgedrukt op geperforeerd papier
- Documenten die zijn afgedrukt op papier met een ongebruikelijke vorm (niet vierkant of rechthoekig)
- Documenten waaraan foto's, notities of stickers zijn gehecht
- Documenten die carbonvrij papier gebruiken
- Documenten die losse vellen papier gebruiken of papier met gaten erin
- Fotografische negatieven

Zie *Het hulpblad laden* op pagina 16 voor meer informatie over het gebruik van het hulpblad bij het scannen.

⚠ VOORZICHTIG

Raak de rand van het hulpblad niet met uw hand of vingers aan om snijwonden te voorkomen.

BELANGRIJK

- Leg het hulpblad niet in direct zonlicht of op een plek waar het wordt blootgesteld aan hoge temperaturen of een hoge vochtigheidsgraad. Het blad kan hierdoor kromtrekken.
 - Leg geen zware of grote voorwerpen op het hulpblad als het plat ligt.
 - Buig het hulpblad niet en trek er niet aan. Als het hulpblad beschadigd raakt, is het mogelijk niet langer bruikbaar om te scannen, en dient u het niet meer te gebruiken.
-

Een document laden

BELANGRIJK

- Plaats altijd maar één document in de scanner. Plaats het volgende document pas als het eerste document volledig is gescand. Als u meerdere documenten tegelijk invoert, zou dat storingen in de scanner kunnen veroorzaken.
- Trek NIET aan het document als het wordt ingevoerd.
- Gebruik GEEN papier dat is omgekruld, gekreukeld, gevouwen, gescheurd, geniet of dat is vastgemaakt met paperclips, lijm of plakband.
- Probeer GEEN karton of stoffen te scannen.

OPMERKING

- Zorg voor voldoende ruimte achter de papieruitworpsleuf. Het gescande document wordt aan de achterzijde van de scanner uitgeworpen.
- Zorg ervoor dat documenten met inkt of correctievloeistof volledig droog zijn.
- Tijdens het scannen kunnen bepaalde typen plastic kaarten krassen oplopen. We bevelen aan om het hulpblad te gebruiken, om schade aan de kaart te voorkomen. Zie *Het hulpblad laden* op pagina 16 voor meer informatie.

- 1 Plaats het document ① met de tekst omhoog in de invoersleuf ② en lijn de linkerrand van de pagina uit met linkerrand van de invoersleuf ③.

Als u een plastic kaart wilt scannen ①, plaatst u de plastic kaart met de bovenrand vooraan in de invoersleuf ② en lijnt u de linkerrand van de kaart uit met linkerrand van de invoersleuf ③.

DS-920DW: plaats bij dubbelzijdig scannen de eerste pagina met de bedrukte zijde omhoog in de invoersleuf.

- 2 Schuif de documentgeleider ④ aan tot die de rechterrand van het document raakt.

- 3 Schuif het document rustig in de invoersleuf totdat u voelt dat de bovenrand het inwendige van de scanner raakt.

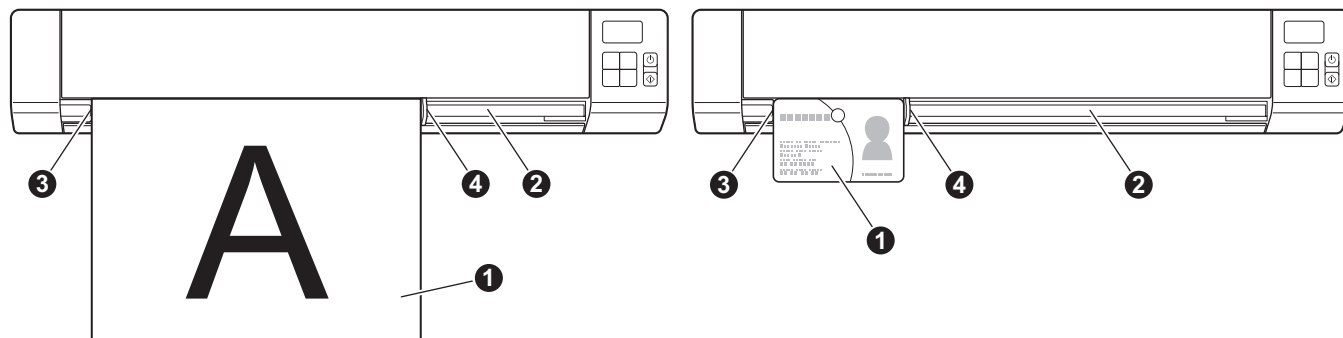

OPMERKING

Als u een document plaatst terwijl SD wordt weergegeven op het LCD-scherm, begint het scannen automatisch.

Het hulpblad laden

OPMERKING

Zorg ervoor dat documenten met inkt of correctievloeistof volledig droog zijn.

- 1 Plaats het document dat u wilt scannen in de linkerhoek van het hulpblad en lijn de bovenrand van het document uit met de linkerbovenhoek van het hulpblad.

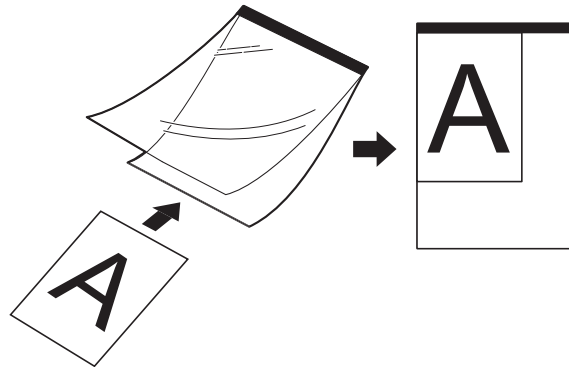

- 2 Plaats het hulpblad 1, met de tekst van het document omhoog, met de zwarte rand vooraan in de invoersleuf 2 en lijn de linkerrand van het hulpblad uit met linkerrand van de invoersleuf 3.
DS-920DW: plaats bij dubbelzijdig scannen de eerste pagina met de bedrukte zijde omhoog in de invoersleuf.
- 3 Schuif de documentgeleider 4 tegen de rechterrand van het hulpblad.
- 4 Schuif het hulpblad rustig in de invoersleuf totdat u voelt dat de bovenrand het inwendige van de scanner raakt.

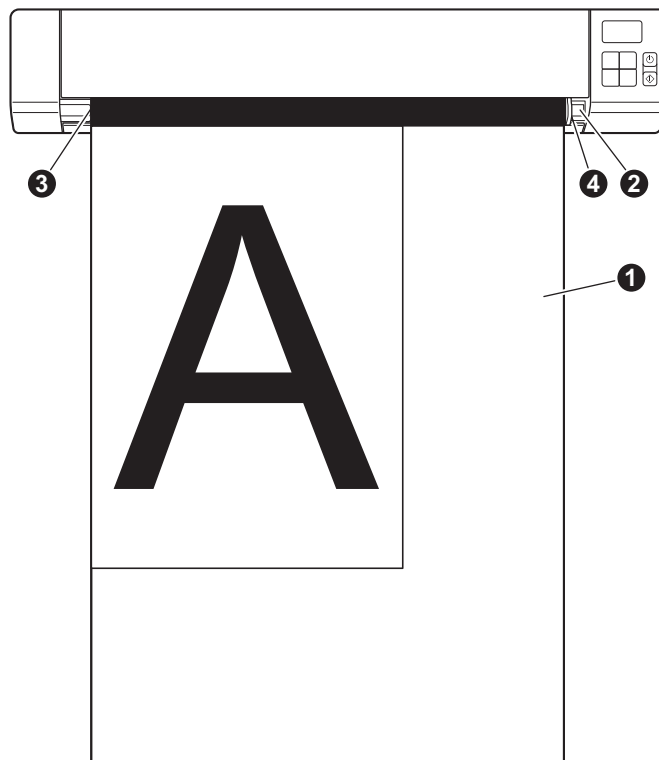

Belangrijke tips voor het hulpblad

- Plaats het hulpblad niet ondersteboven. Hierdoor kunnen documenten vastlopen. Zie *Het hulpblad laden* op pagina 16 voor meer informatie.
- Plaats niet meerdere kleine documenten tegelijk in het hulpblad. Hierdoor kunnen documenten vastlopen. Plaats altijd maar één document in het hulpblad.
- Schrijf niet op het hulpblad. De geschreven tekst kan zichtbaar zijn in gescande documenten. Wrijf het hulpblad met een droge doek schoon als het vuil is.
- Laat documenten niet gedurende langere tijd in het hulpblad zitten, omdat ze dan kunnen afgeven op het hulpblad.

Scannen in de SD-modus

- 1 Plaats de SD-kaart in de SD-kaartsleuf.

DS-820W

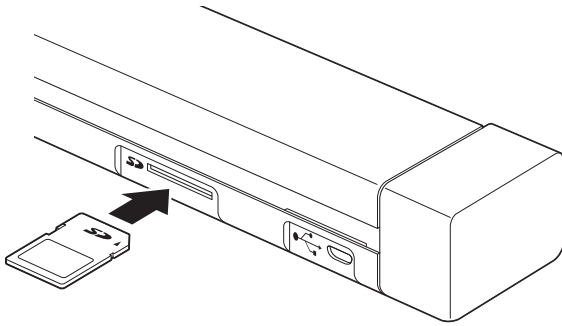

DS-920DW

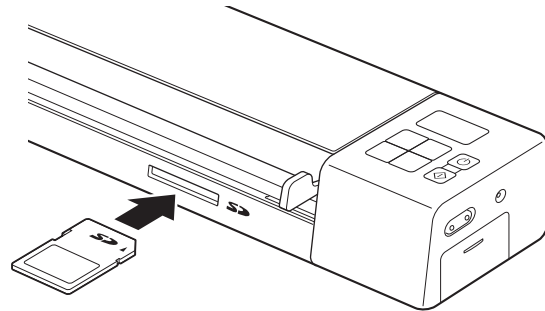

OPMERKING

Als u een zelf gekochte SD-kaart gebruikt, moet die voor gebruik worden geformatteerd. Zie *Een SD-kaart formatteren* op pagina 11 voor meer informatie over het formatteren van de SD-kaart op de scanner.

- 2 Schakel de scanner in.
- 3 Controleer of SD wordt weergegeven op het LCD-scherm.
- 4 Druk zo nodig op de knoppen **COLOR/MONO** (Kleur/Zwart-wit), **PDF/JPG** en **HQ/STD** (Hoge kwaliteit/Standaard) (**2 side/1 side** (Tweezijdig/Eenzijdig)) op het bedieningspaneel om scaninstellingen te wijzigen.
- 5 Plaats het document.
- 6 De scanner begint automatisch te scannen.
Het lampje van de **Aan-/uitknop** knippert groen en SD op het LCD-scherm knippert.
- 7 Het gescande beeld wordt opgeslagen op de SD-kaart.
Controleer niettemin het scanresultaat.

OPMERKING

Zie *Toegang tot gescande afbeeldingen op de SD-kaart* op pagina 50 voor meer informatie over toegang tot de gescande beelden op de SD-kaart.

Het scannerstuurprogramma en scannersoftware installeren

Voor gebruikers van Windows®

OPMERKING

- Zorg ervoor dat de computer is ingeschakeld en dat u bent aangemeld met beheerderrechten.
- Sluit de micro-USB-kabel nog NIET aan.
- Ga naar de pagina voor uw model op support.brother.com als uw computer geen dvd-romstation heeft, als er op de dvd-rom geen stuurprogramma's staan voor uw besturingssysteem, of als u handleidingen en hulpprogramma's wilt downloaden

- 1 Plaats de dvd-rom.
- 2 Klik op **Scanner driver installeren** en volg de aanwijzingen op het scherm als het scherm **Instellen** wordt weergegeven.



OPMERKING

- Als het scherm Brother niet automatisch wordt geopend, gaat u naar **Deze computer (Computer)**, dubbelklikt u op het pictogram van de cd-rom, en dubbelklikt u vervolgens op **AutoRun.exe**.
- Bij het installeren van het scannerstuurprogramma wordt tevens **DSmobileCapture** (een scantoepassing) geïnstalleerd. Zie *Werken met DSmobileCapture (voor Windows®)* op pagina 25 voor meer informatie over het werken met DSmobileCapture.

- 3 Klik op Extra toepassingen om extra toepassingen te installeren tijdens de setup.
- **Button Manager V2**: documenten scannen en opslaan (op opgegeven locaties)
 - **PaperPort™ 12SE**: documenten scannen, bewerken en beheren
 - **Presto! BizCard 6**: documenten scannen, bewerken en beheren



OPMERKING

Zie *Scansoftware kiezen* op pagina 24 voor meer informatie over welke scansoftware het beste aan uw wensen tegemoet komt.

Voor gebruikers van een Macintosh

OPMERKING

- Zorg ervoor dat de computer is ingeschakeld en dat u bent aangemeld met beheerderrechten.
- Sluit de micro-USB-kabel nog NIET aan.
- Ga naar de pagina voor uw model op support.brother.com als uw computer geen dvd-romstation heeft, als er op de dvd-rom geen stuurprogramma's staan voor uw besturingsstelsel, of als u handleidingen en hulpprogramma's wilt downloaden.

- 1 Plaats de dvd-rom.
- 2 Dubbelklik op het pictogram van de dvd en vervolgens op **DS-820W (DS-920DW)**.
- 3 Dubbelklik op **Brother DS-820W (DS-920DW)** en volg de aanwijzingen op het scherm om het scannerstuurprogramma te installeren.

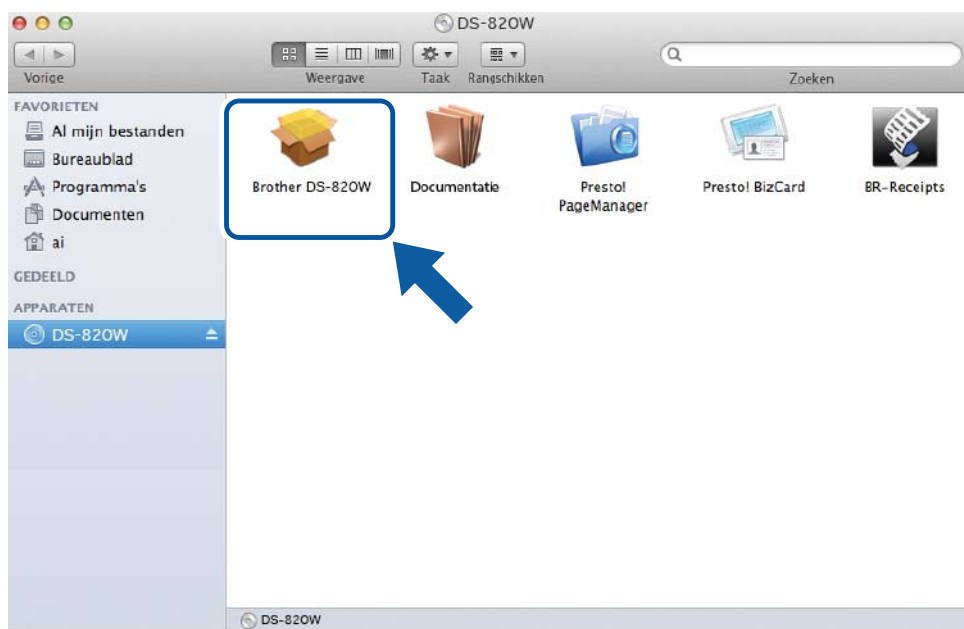

OPMERKING

Bij het installeren van het scannerstuurprogramma wordt tevens **DSmobileCapture** (een scantoeepassing) geïnstalleerd. Zie *Werken met DSmobileCapture (voor Macintosh)* op pagina 36 voor meer informatie over het werken met DSmobileCapture.

- 4 Klik op een van deze mappen om de toepassing tijdens de setup te installeren.
- **Presto! PageManager 9**: documenten scannen, bewerken en beheren
 - **Presto! BizCard 6**: documenten scannen, bewerken en beheren

OPMERKING

- Als u op **Presto! PageManager** of **Presto! BizCard** dubbelklikt, wordt u omgeleid naar de website van NewSoft Technology Corporation. U kunt de toepassingen van deze website downloaden.
 - Zie *Scansoftware kiezen* op pagina 24 voor meer informatie over welke scansoftware het beste aan uw wensen tegemoet komt.
-

De scanner aansluiten op de computer in TWAIN-modus

Selecteer TWAIN-modus op de computer voordat u begint met het scannen van een document met behulp van de scansoftware.

- 1 Schakel de scanner in.
- 2 Controleer of de Wi-Fi[®]-schakelaar in de stand **OFF** (Uit) staat.

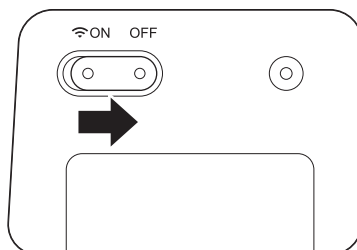

- 3 Sluit de micro-USB-kabel aan op de micro-USB-poort van de scanner. Sluit de kabel aan op uw computer.
- 4 Druk op de knop **Start/OK** op de scanner om PC weer te geven op het LCD-scherm.



Scansoftware kiezen

Selecteer nadat u de scanstuurprogramma's hebt gedownload, een scantoeepassing voor het opslaan van gescande afbeeldingen op de computer. Brother biedt u een aantal opties aan op de dvd-rom; bepaal met behulp van deze tabel welke scantoeepassing voor u geschikt is:

Software	Functie	Meer informatie
DSmobileCapture	Documenten scannen, bladeren in documenten en documenten opslaan	Windows®: zie <i>Werken met DSmobileCapture (voor Windows®)</i> op pagina 25. Macintosh: zie <i>Werken met DSmobileCapture (voor Macintosh)</i> op pagina 36.
Button Manager V2 (alleen Windows®)	Documenten scannen en opslaan (op opgegeven locaties)	Zie de gebruiksaanwijzingen bij de software of <i>Werken met Button Manager V2 (voor Windows®)</i> op pagina 43.
Nuance PaperPort™ 12SE (alleen Windows®)	Documenten scannen, OCR-scannen, bewerken en beheer	Zie de gebruiksaanwijzingen bij de software.
Presto! PageManager 9 (alleen Macintosh)	Documenten scannen, OCR-scannen, bewerken en beheer	Zie de gebruiksaanwijzingen bij de software.
Presto! BizCard 6	Visitekaartjes scannen, bewerken en beheren	Zie de Presto! BizCard Gebruikershandleiding die u samen met de software naar uw computer downloadt.

OPMERKING

Als u op **Presto! PageManager** of **Presto! BizCard** dubbelklikt, wordt u omgeleid naar de website van NewSoft Technology Corporation. U kunt de toepassingen van deze website downloaden.

Werken met DSmobileCapture (voor Windows®)

- 1 Sluit de meegeleverde micro-USB-kabel aan op de micro-USB-poort van de scanner. Sluit de kabel aan op uw computer.
- 2 Dubbelklik op de snelkoppeling **DSmobileCapture**  op het Bureaublad.
- 3 Het dialoogvenster **Scannermodel selecteren** wordt weergegeven. Selecteer **TWAIN** bij **Type stuurprogramma** en selecteer **Brother DS-820W (DS-920DW)** bij **Scannermodel** en klik op **OK**.

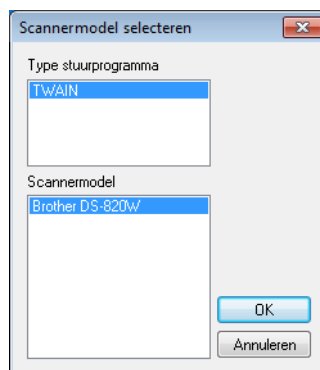

- 4 **DSmobileCapture** wordt gestart.

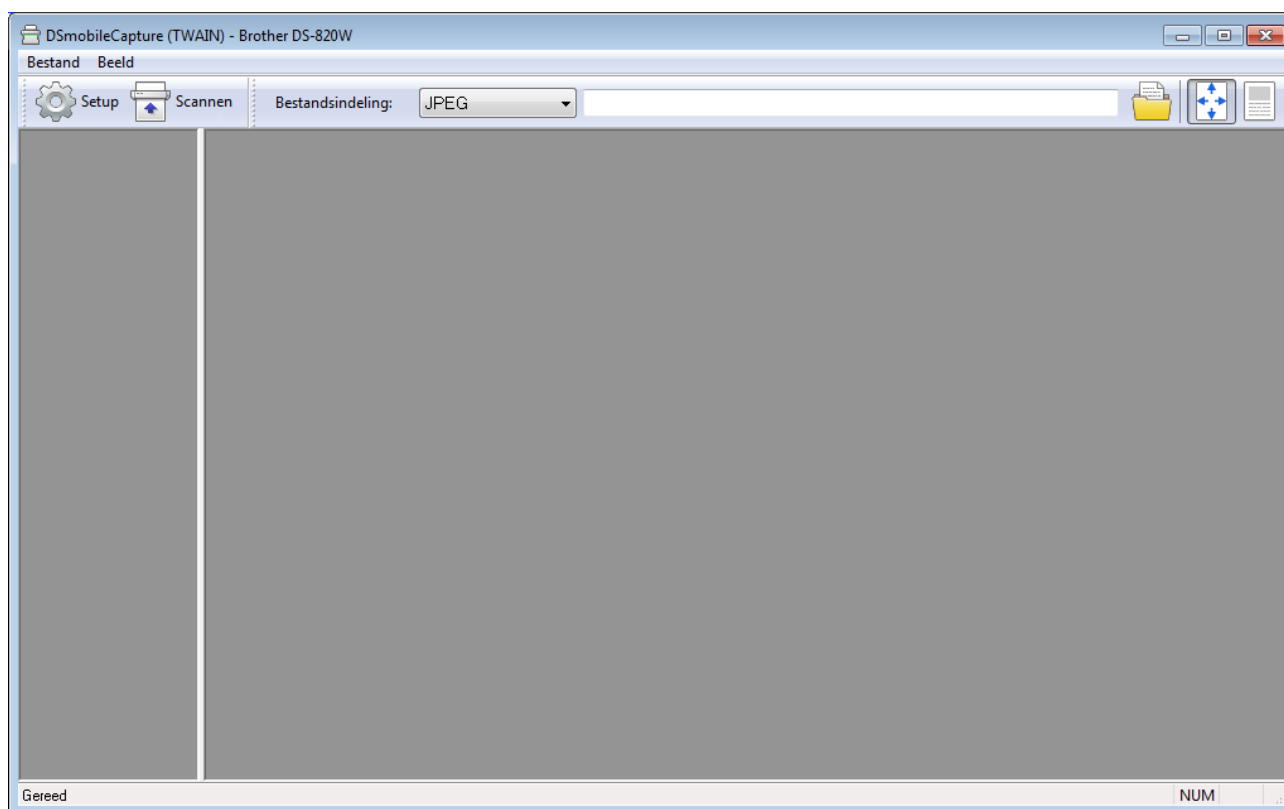

- 5 Wijzig zo nodig de scaninstellingen.
Zie *Scaninstellingen van DSmobileCapture wijzigen (voor Windows®)* op pagina 28 voor meer informatie over het wijzigen van instellingen.
- 6 Plaats een document in de scanner.
- 7 Klik op **Scannen** . De scanner begint te scannen.

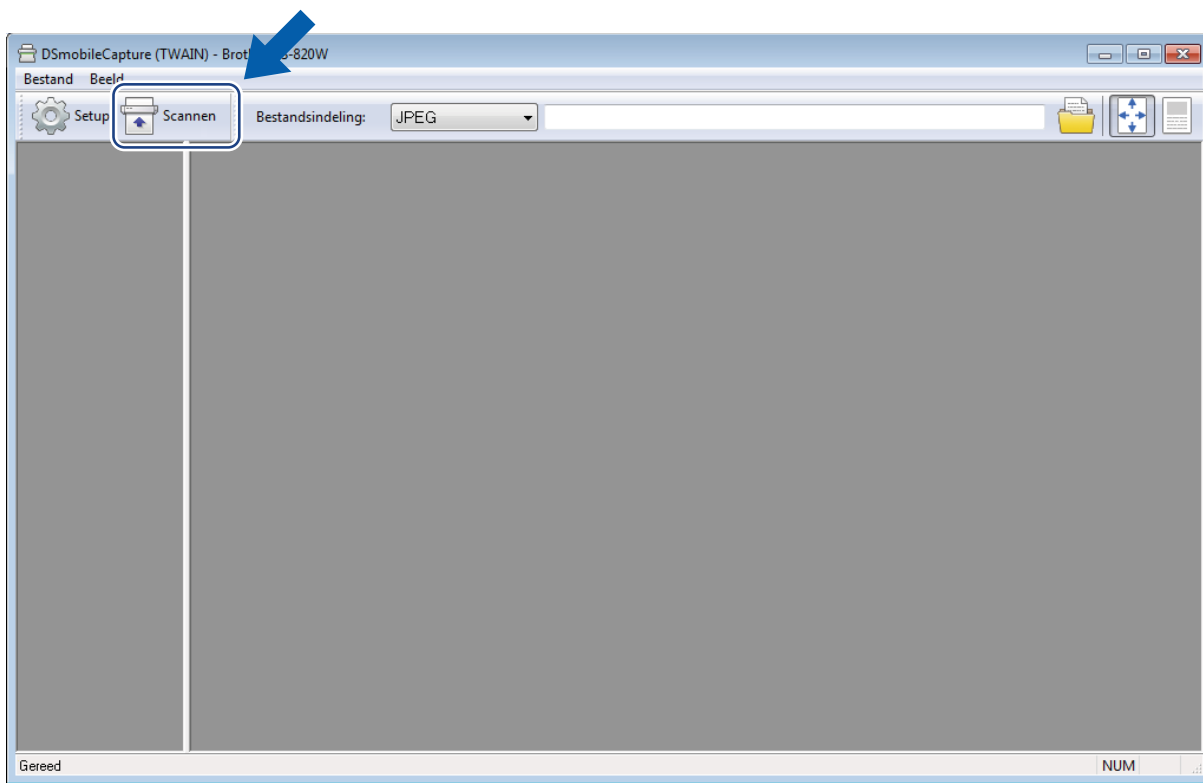

Op het scherm van DSmobileCapture wordt een miniatuur weergegeven van de gescande afbeelding; de gescande afbeelding wordt opgeslagen in de map die u in stap 5 hebt opgegeven. Controleer niettemin het scanresultaat.

- 8 Plaats het volgende document in de scanner als het venster **Wacht op volgende taak...** wordt weergegeven als u door wilt gaan met scannen. Als het document gereed is, start het scannen automatisch.
Klik op **Annuleren** in het venster **Wacht op volgende taak...** als u wilt stoppen met scannen.

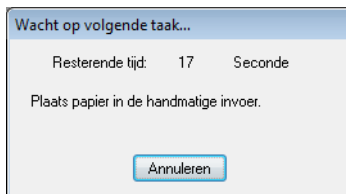

OPMERKING

- Zie *Papierinstellingen* op pagina 30 voor het wijzigen van de wachttijd voor de volgende scantaak.
- Selecteer **PDF Multi-page** of **TIFF Multi-page** in de vervolgkeuzelijst **Bestandsindeling** als u meerdere documenten wilt opslaan in één bestand.

Scaninstellingen van DSmobileCapture wijzigen (voor Windows®)

Bestandsinstellingen

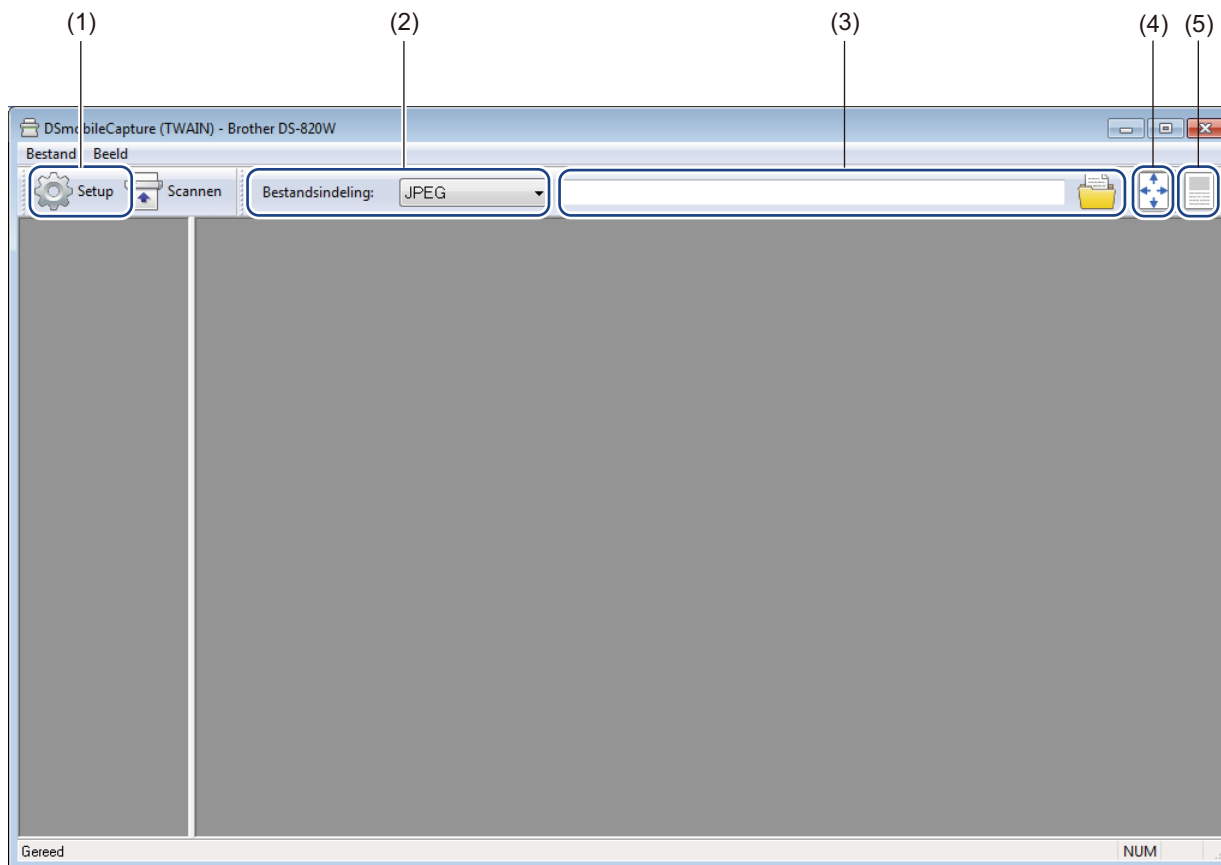

(1)	Setup	Scannereigenschappen wijzigen.
(2)	Bestandsindeling	Bestandsindeling wijzigen. Selecteer de gewenste indeling in de vervolgkeuzelijst.
(3)	Pad	De map opgeven waarin u gescande afbeeldingen wilt opslaan.
(4)	Aan pagina aanpassen	U kunt de gescande afbeelding weergeven en de afmetingen wijzigen. U kunt de optie Aan pagina aanpassen niet gebruiken als u PDF of PDF Multi-page hebt geselecteerd bij Bestandsindeling .
(5)	Ware grootte (100%)	U kunt de gescande afbeelding weergeven op Ware grootte (100%) . U kunt de optie Ware grootte (100%) niet gebruiken als u PDF of PDF Multi-page hebt geselecteerd bij Bestandsindeling .

Afbeeldingsinstellingen

Klik op **Setup**  en klik op de tab **Beeld** om het beeldtype te selecteren en de basisinstellingen voor het scannen op te geven.

OPMERKING

Deze afbeelding is van de DS-920DW.

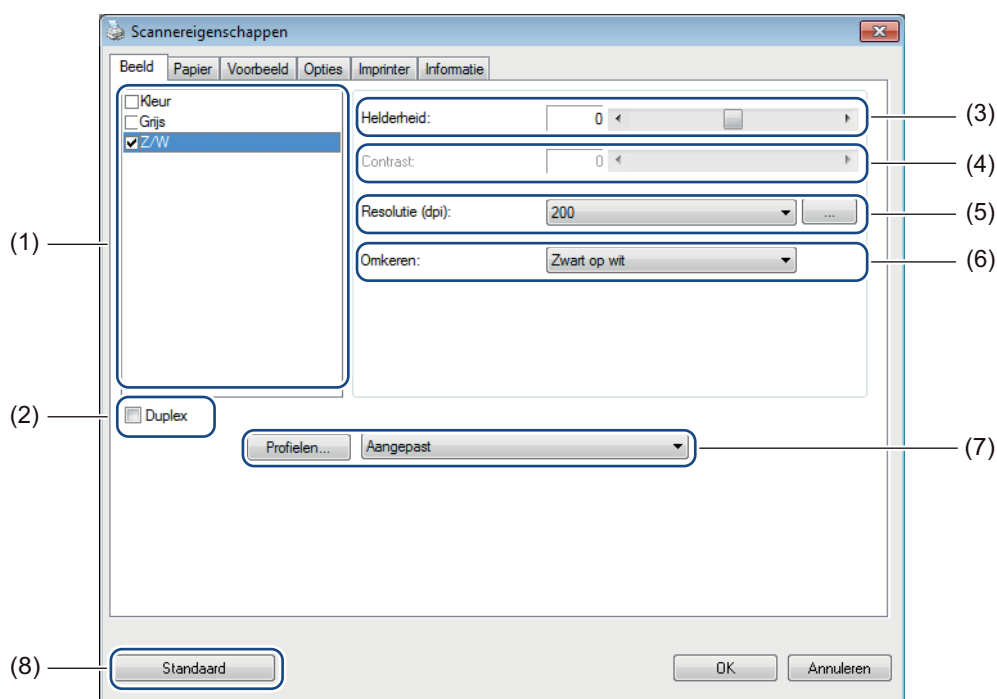

(1)	Vak voor beeldselectie	Kies het type document dat u wilt scannen.
(2)	Duplex	(Alleen DS-920DW) Schakel het selectievakje Duplex in om dubbelzijdig te scannen.
(3)	Helderheid	Een afbeelding lichter of donkerder maken. Het bereik loopt van -100 tot +100 . De fabrieksinstelling is 0 .
(4)	Contrast	Het bereik tussen de donkerste en de lichtste tinten van de afbeelding aanpassen. Het bereik loopt van -100 tot +100 . De fabrieksinstelling is 0 .
(5)	Resolutie	De kwaliteit van de gescande afbeelding instellen. De fabrieksinstelling is 200 dpi .
(6)	Omkeren	De helderheid en de kleuren van de afbeelding omkeren.
(7)	Profielen	Scaninstellingen opslaan of wijzigen in het dialoogvenster met scannereigenschappen.
(8)	Standaard	De fabrieksinstellingen herstellen van alle waarden op dit tabblad en alle andere tabbladen van het dialoogvenster Scannereigenschappen.

Papierinstellingen

Klik op **Setup**  en vervolgens op de tab **Papier** om instellingen op te geven voor de uitvoer van beeld.

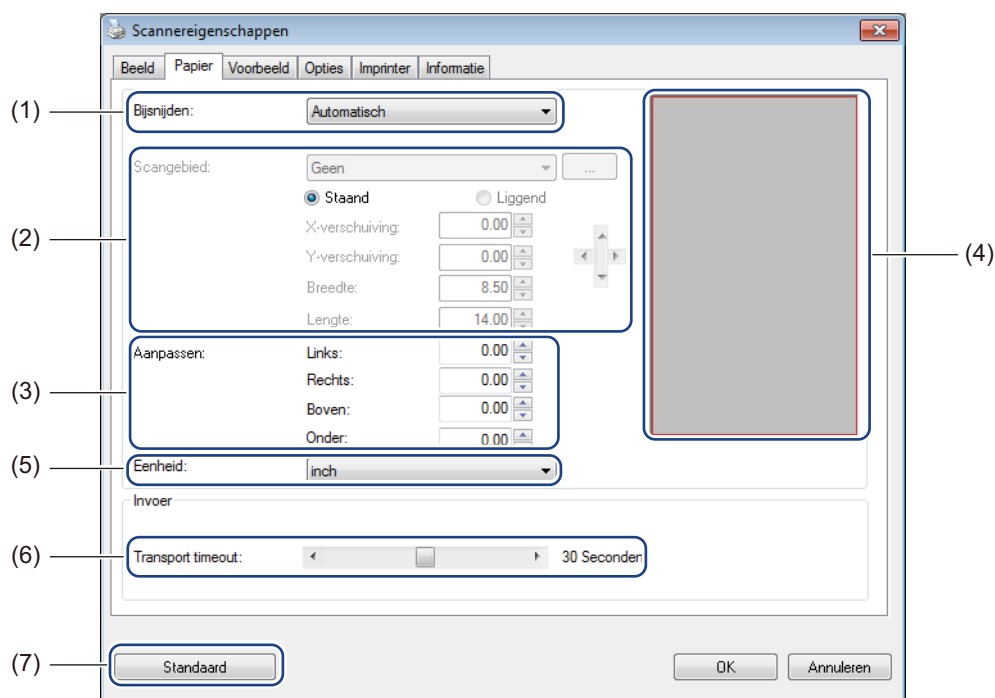

(1)	Bijsnijden	<p>Met Bijsnijden kunt u een deel van een gescand document opslaan.</p> <ul style="list-style-type: none"> ■ Automatisch Selecteer Automatisch om de software opdracht te geven het bijsnijdvenster aan te passen aan de grootte van het document. Gebruik deze optie voor verzamelingen documenten van verschillende grootte. ■ Vast voor overdracht Selecteer Vast voor overdracht als u het gebied of de zone voor het scannen wilt kunnen bepalen. Gebruik deze optie bij verzamelingen documenten van één bepaalde grootte.
-----	-------------------	---

(2)	Scangebied	<p>Selecteer het papierformaat in de vervolgkeuzelijst of klik op Toevoegen in de vervolgkeuzelijst om een aangepast formaat te maken.</p> <p>Als u Vast voor overdracht hebt geselecteerd bij Bijsnijden (1), geeft u waarden op voor X-verschuiving en Y-verschuiving of geeft u een Breedte en Lengte op als nieuwe afmetingen voor het scangebied. In het Weergavegebied (4) in dit venster wordt de positie van de afbeelding aangegeven als u andere waarden invoert.</p> <ul style="list-style-type: none"> • X-verschuiving - de afstand van de linkerrand van het document tot de linkerrand van het gescande gebied. • Y-verschuiving - de afstand van de bovenrand van het document tot de bovenrand van het gescande gebied. • Breedte - de breedte van het gescande gebied. • Lengte - de lengte van het gescande gebied. <ul style="list-style-type: none"> •  Verplaats het scangebied met deze pijlen (of met de muis); het resultaat wordt zichtbaar gemaakt in het Weergavegebied van het venster.
(3)	Aanpassen	<p>Bij Aanpassen kunt u een linker-, rechter-, boven- en ondermarge aan de afbeelding toevoegen. Dat kan voorkomen dat hoeken wegvallen bij het scheef scannen van documenten. Selecteer een waarde tussen 0 en +5 mm. Het resultaat van de Aanpassen wordt niet weergegeven in het Weergavegebied.</p>
(4)	Weergavegebied	<p>Weergave van de positie van de afbeelding bij het wijzigen van instellingen bij Scangebied (2).</p>
(5)	Eenheid	<p>Bij Eenheid kunt u uw voorkeursysteem voor maateenheden opgeven. Selecteer inches, millimeters of pixels in de vervolgkeuzelijst.</p>
(6)	Transport timeout	<p>Met Transport timeout kunt u een vertraging instellen (in seconden) voor het starten van automatisch scannen nadat de eerste scantaak is uitgevoerd. Deze functie is vooral handig als u een groot aantal afzonderlijke documenten wilt scannen met dezelfde scaninstellingen. De standaardvertraging is 30 seconden.</p> <p>U kunt een waarde opgeven tussen 0 en 60 seconden.</p>
(7)	Standaard	<p>De fabrieksinstellingen herstellen van alle waarden op dit tabblad en alle andere tabbladen van het dialoogvenster Scannereigenschappen.</p>

Voorbeeld-instellingen

Klik op **Setup**  en vervolgens op de tab **Voorbeeld** voor een voorbeeld van de afbeelding voor het scannen, om te controleren of het scangebied juist is ingesteld.

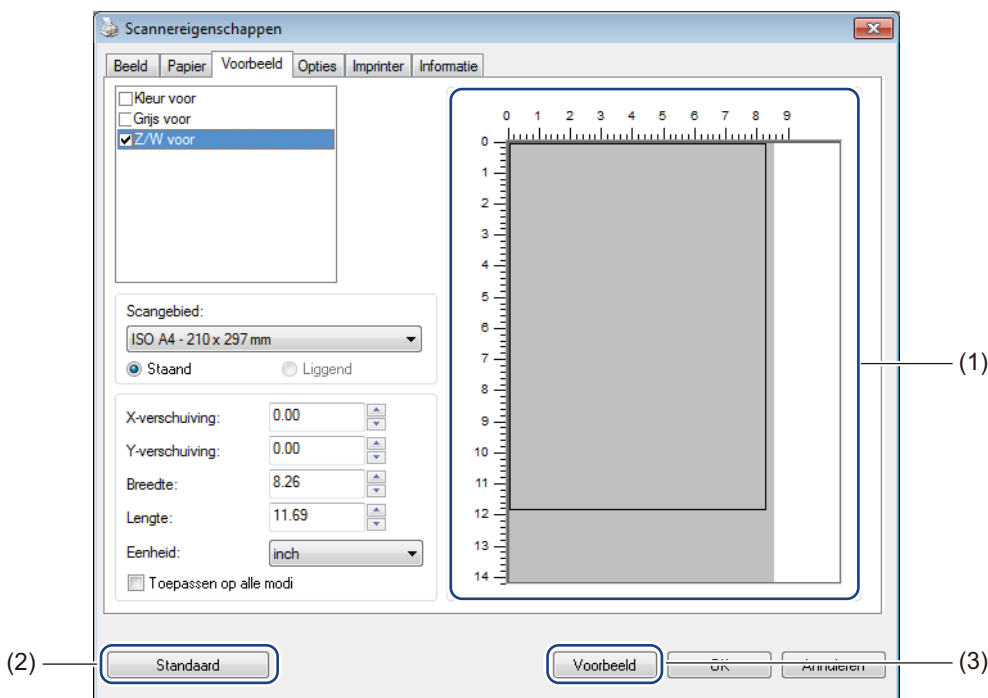

(1)	Voorbeeldvenster	Als u op Voorbeeld (3) klikt, wordt het te scannen gebied weergegeven in het voorbeeldvenster. Met behulp van dit voorbeeld kunt u het scangebied instellen.
(2)	Standaard	De fabrieksinstellingen herstellen van alle waarden op dit tabblad en alle andere tabbladen van het dialoogvenster Scannereigenschappen.
(3)	Voorbeeld	Klik op Voorbeeld om een voorbeeldscan te maken. De gescande afbeelding wordt weergegeven in het Voorbeeldvenster (1). Deze gescande afbeelding is alleen een voorbeeld en zal niet worden opgeslagen.

OPMERKING

Als u **Automatisch** bijsnijden selecteert op het tabblad **Papier**, kunt u geen voorbeeld van de scan opvragen in het voorbeeldvenster.

Instellingen voor opties

Klik op **Setup**  en vervolgens op de tab **Opties** om extra instellingen in te stellen voor beeldverwerking of kalibratie van de scanner.

OPMERKING

Deze afbeelding is van de DS-920DW.

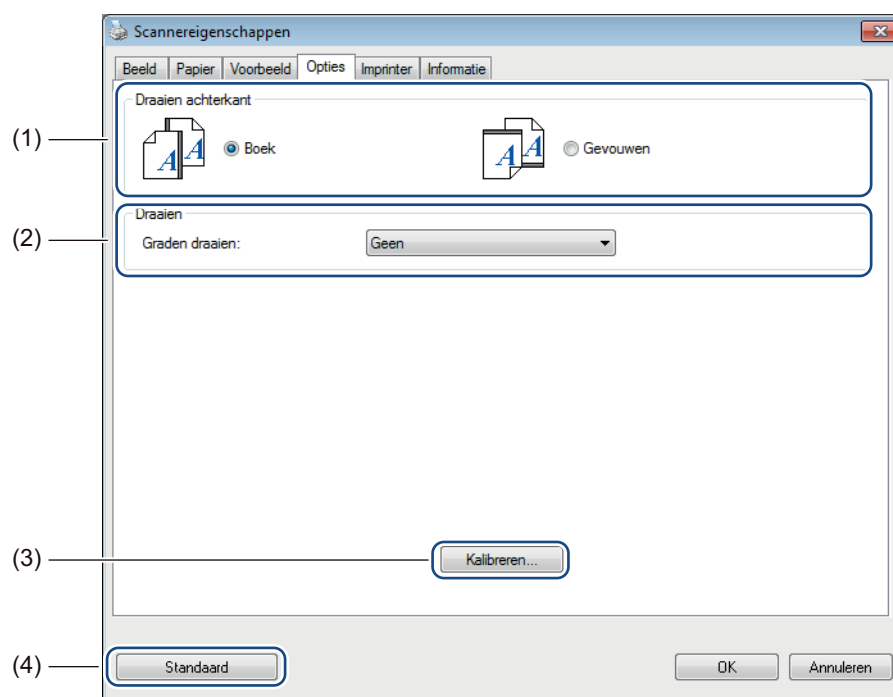

(1)	Draaien achterkant (Alleen DS-920DW)	<ul style="list-style-type: none"> ■ Boek Selecteer Boek om dezelfde afdrukstand van het beeld aan te houden op de achterzijde van de uitgevoerde pagina. ■ Gevouwen Selecteer Gevouwen om de afdrukstand van het beeld 180 graden te draaien op de achterzijde van de uitgevoerde pagina.
(2)	Draaien	Selecteer een rotatiehoek in de vervolgkeuzelijst als u de gescande afbeelding wilt draaien.
(3)	Kalibreren	De scanner kalibreren. <i>Zie Kalibratie met software (voor Windows®) op pagina 58 voor meer informatie.</i>
(4)	Standaard	De fabrieksinstellingen herstellen van alle waarden op dit tabblad en alle andere tabbladen van het dialoogvenster Scannereigenschappen.

Imprinter-instellingen

Klik op **Setup**  en vervolgens op de tab **Imprinter** om alfanumerieke tekens, datum, tijd, documententelling en eigen tekst op de gescande afbeeldingen af te drukken.

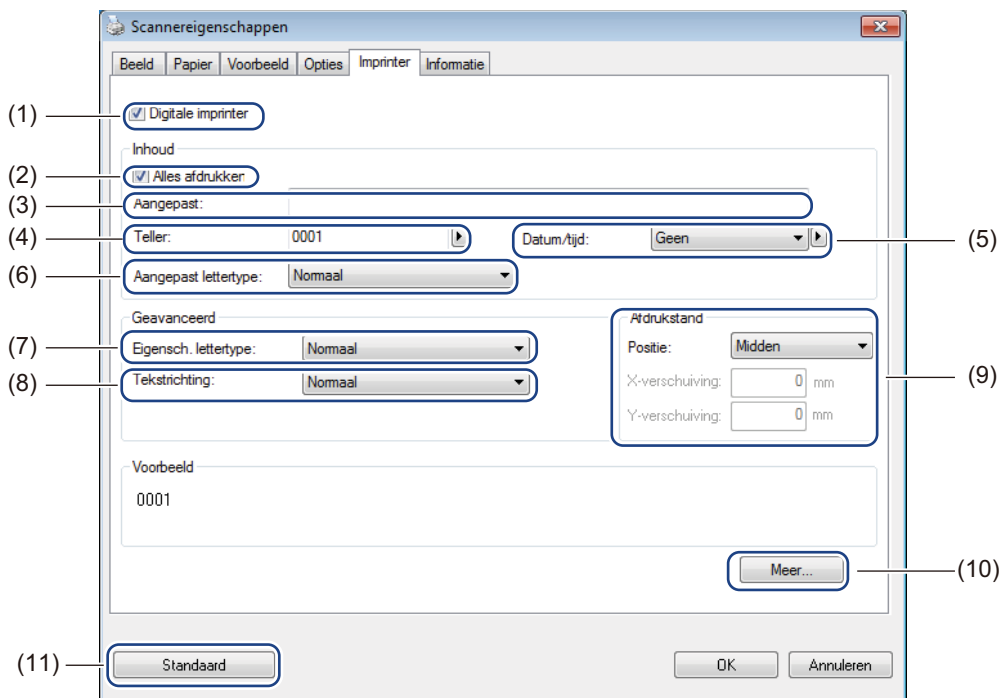

(1)	Digitale imprinter	Selecteer Digitale imprinter om het bericht af te drukken op de voorzijde van de gescande afbeelding.
(2)	Alles afdrukken	Schakel het selectievakje Alles afdrukken in om de afdrucktekst (bericht) op alle pagina's van het document af te drukken. Schakel het selectievakje Alles afdrukken uit als u de afdrucktekst alleen op de eerste pagina wilt afdrukken.
(3)	Aangepast	Typ de tekst die u wilt afdrukken.
(4)	Teller	Weergave van de paginatelling voor de scansessie.
(5)	Datum/tijd	Selecteer een notatie in de vervolgkeuzelijst als u datum en tijd aan uw afdrucktekst wilt toevoegen.
(6)	Aangepast lettertype	Klik op de vervolgkeuzelijst om een lettertype te selecteren voor uw afdrucktekst.
(7)	Eigensch. lettertype	Selecteer lettertype-eigenschappen in de vervolgkeuzelijst. U kunt kiezen uit Normaal , Onderstrepn , Dubbel en Vet .
(8)	Tekstrichting	Selecteer een tekstrichting voor de afdrucktekst in de vervolgkeuzelijst. U kunt kiezen uit Normaal , Gedraaid , Verticaal , Verticaal omgekeerd , 90 graden rechts en 90 graden links .
(9)	Afdrukstand	Selecteer de positie van de afdrucktekst in de vervolgkeuzelijst. U kunt kiezen uit Boven , Midden , Onder en Aangepast . Als u Aangepast kiest, kunt u de X-verschuiving en Y-verschuiving opgeven voor de positie.
(10)	Meer	Klik op Meer... om instellingen op te geven voor Grootte , Dichtheid en Transparantie van de afdrucktekst.
(11)	Standaard	De fabrieksinstellingen herstellen van alle waarden op dit tabblad en alle andere tabbladen van het dialoogvenster Scannereigenschappen.

Informatie

Klik op **Setup**  en vervolgens op de tab **Informatie** voor weergave van systeem- en scannerinformatie.

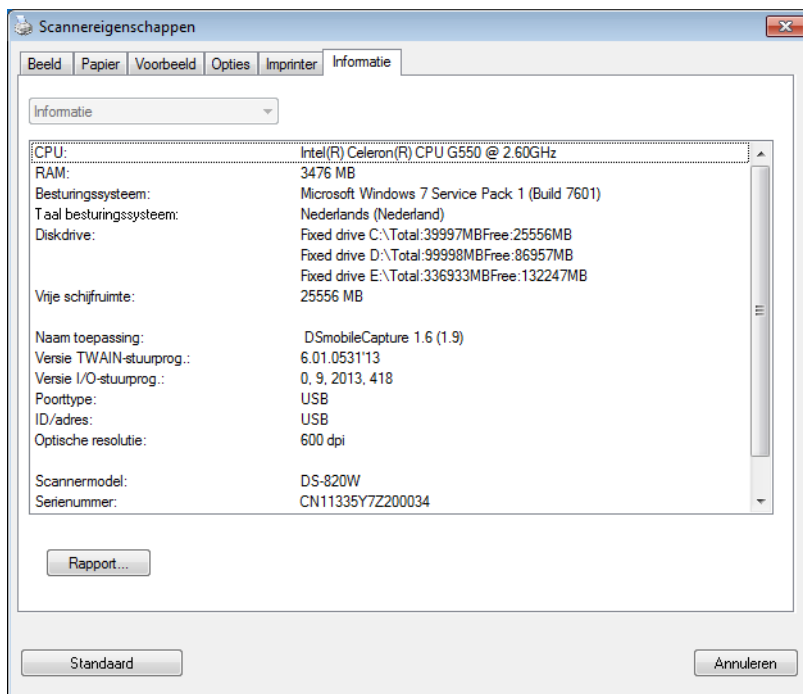

Werken met DSmobileCapture (voor Macintosh)

- 1 Sluit de meegeleverde micro-USB-kabel aan op de micro-USB-poort van de scanner. Sluit de kabel aan op uw computer.
- 2 Dubbelklik op de snelkoppeling **DSmobileCapture**  op het Bureaublad.
- 3 **DSmobileCapture** wordt gestart.

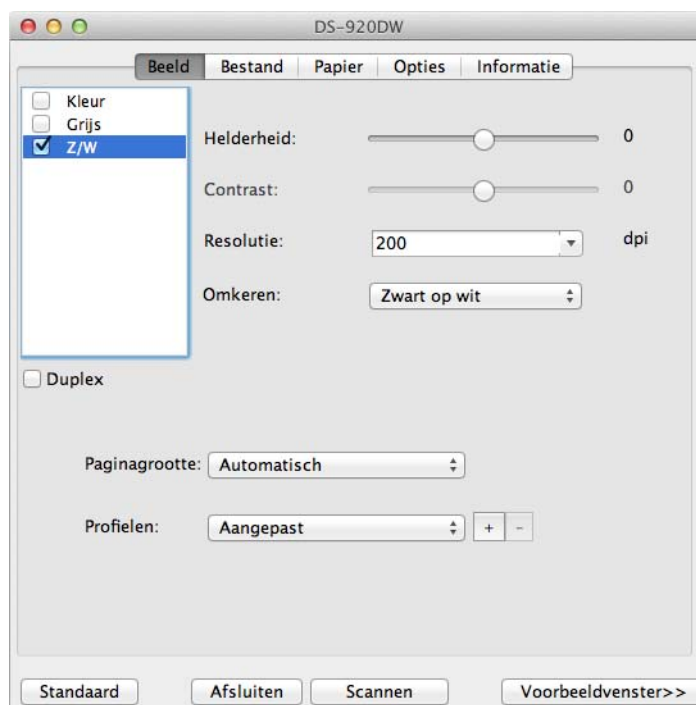

- 4 Wijzig zo nodig de scaninstellingen.
Zie *Scaninstellingen van DSmobileCapture wijzigen (voor Macintosh)* op pagina 37 voor meer informatie over het wijzigen van instellingen.
- 5 Plaats een document in de scanner.
- 6 Klik op **Scannen** in het venster van DSmobileCapture of druk op de knop **Start/OK** van de scanner als u het document hebt geplaatst.
De scanner begint te scannen. De gescande afbeelding wordt opgeslagen in de map die u hebt opgegeven in stap 4.
Controleer niettemin het scanresultaat.

Scaninstellingen van DSmobileCapture wijzigen (voor Macintosh)

Afbeeldingsinstellingen

Klik op de tab **Beeld** om het beeldtype te selecteren en een aantal basisinstellingen voor het scannen op te geven.

OPMERKING

Deze afbeelding is van de DS-920DW.

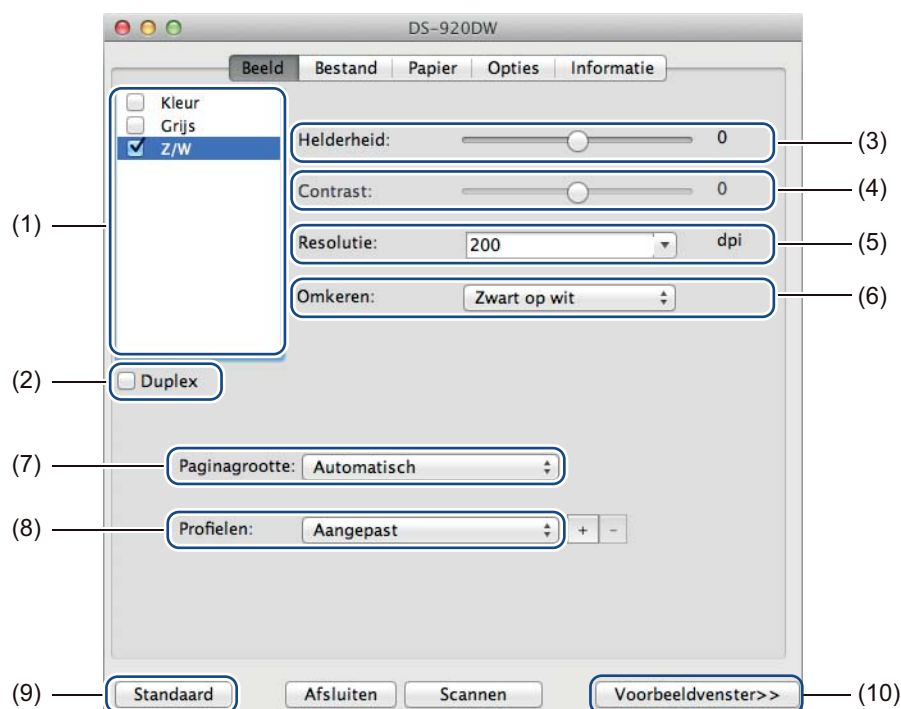

(1)	Vak voor beeldselectie	Kies het type document dat u wilt scannen.
(2)	Duplex	(Alleen DS-920DW) Schakel het selectievakje Duplex in om dubbelzijdig te scannen.
(3)	Helderheid	Een afbeelding lichter of donkerder maken. Het bereik loopt van -100 tot +100 . De fabrieksinstelling is 0 .
(4)	Contrast	Het bereik tussen de donkerste en de lichtste tinten van de afbeelding aanpassen. Het bereik loopt van -100 tot +100 . De fabrieksinstelling is 0 .
(5)	Resolutie	De kwaliteit van de gescande afbeelding instellen. De fabrieksinstelling is 200 dpi .
(6)	Omkeren	De helderheid en de kleuren van de afbeelding omkeren.
(7)	Paginagrootte	Met Paginagrootte kunt u een deel van een gescand document opslaan. Selecteer het papierformaat in de vervolgkeuzelijst Paginagrootte .

(8)	Profielen	Scaninstellingen opslaan of wijzigen in het dialoogvenster met scannereigenschappen.
(9)	Standaard	De fabrieksinstellingen herstellen van alle waarden op dit tabblad en alle andere tabbladen van het dialoogvenster Scannereigenschappen.
(10)	Voorbeeldvenster	<p>Klik op de knop Voorbeeldvenster voor een voorbeeld van de afbeelding voor het scannen. Met behulp van dit voorbeeld kunt u het scangebied instellen.</p> <p>Als u op Voorbeeld klikt, wordt het voorbeeld gescand en het resultaat weergegeven in het Voorbeeldvenster. Deze gescande afbeelding is alleen een voorbeeld en zal niet worden opgeslagen.</p>

Bestandsinstellingen

Klik op de tab **Bestand** om de instellingen te configureren voor de bestandsnaam en de map waarin de gescande afbeelding moet worden opgeslagen.

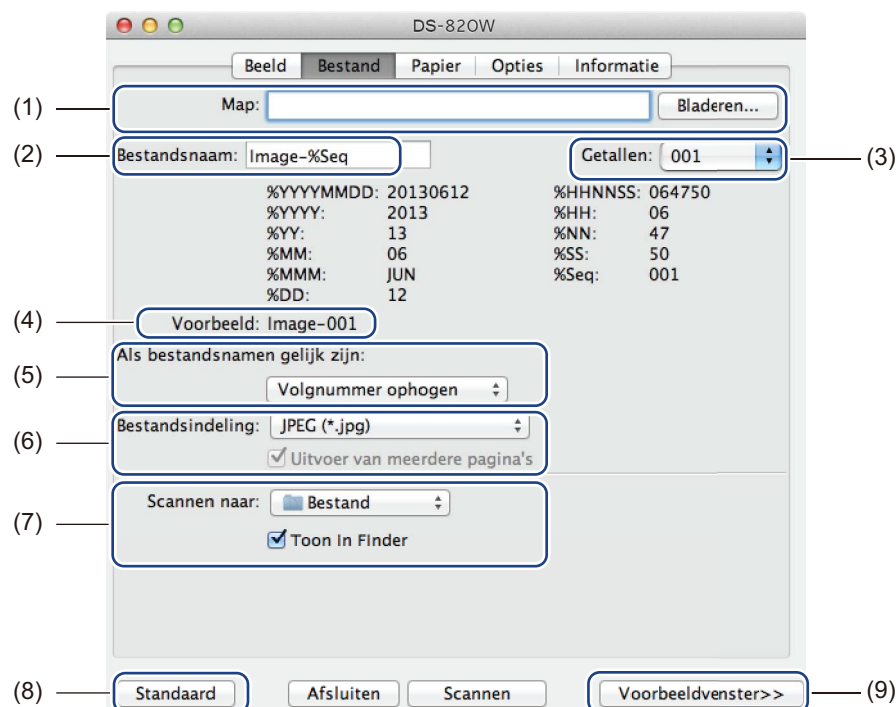

(1)	Map	De map opgeven waarin u gescande afbeeldingen wilt opslaan.
(2)	Bestandsnaam	Geef de sjabloon op voor de bestandsnaam van de gescande afbeelding.
(3)	Getallen	Geef het begingetal op voor het volgnummer dat moet worden opgenomen in de bestandsnaam.
(4)	Voorbeeld	Weergave van een voorbeeld van de ingestelde bestandsnaam.
(5)	Als bestandsnamen gelijk zijn	Wijzig de bestandsnaam als dezelfde naam al bestaat in de map die u hebt geselecteerd bij Map .
(6)	Bestandsindeling	Selecteer de bestandsindeling voor de gescande afbeelding. Als u TIFF of PDF selecteert, is de optie Uitvoer van meerdere pagina's beschikbaar. U kunt doorgaan met scannen van het volgende document nadat de eerste scantaak is voltooid.
(7)	Scannen naar	Selecteer een bestemming voor de gescande afbeelding.
(8)	Standaard	De fabrieksinstellingen herstellen van alle waarden op dit tabblad en alle andere tabbladen van het dialoogvenster Scannereigenschappen.
(9)	Voorbeeldvenster	Klik op de knop Voorbeeldvenster voor een voorbeeld van de afbeelding voor het scannen. Met behulp van dit voorbeeld kunt u het scangebied instellen. Als u op Voorbeeld klikt, wordt het voorbeeld gescand en het resultaat weergegeven in het Voorbeeldvenster . Deze gescande afbeelding is alleen een voorbeeld en zal niet worden opgeslagen.

Papierinstellingen

Klik op de tab **Papier** om instellingen op te geven voor de uitvoer van beeld.

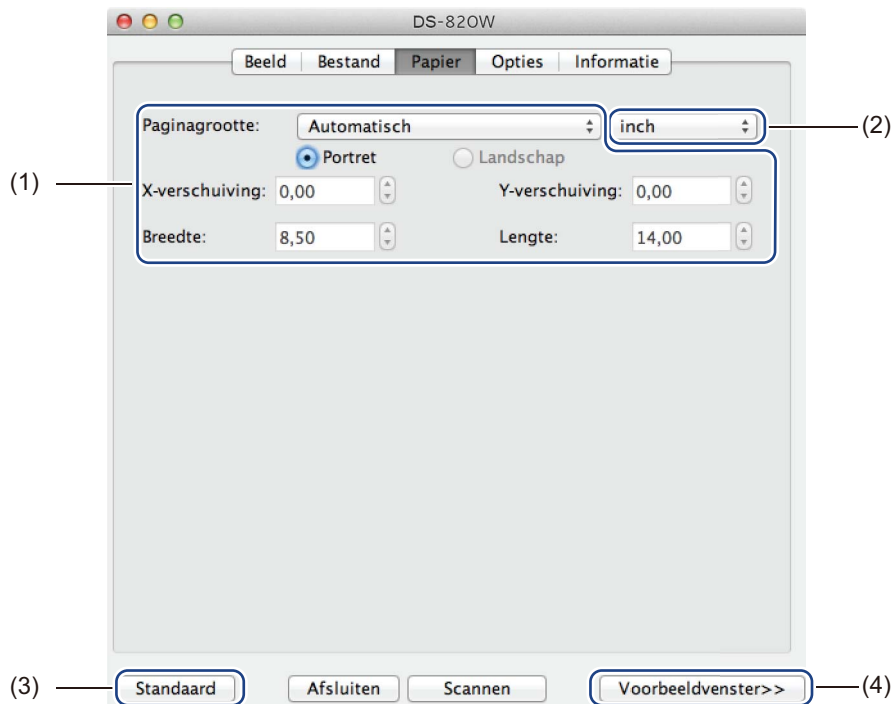

(1)	Paginagrootte	<p>Met Paginagrootte kunt u een deel van een gescand document opslaan. Selecteer het papierformaat in de vervolgkeuzelijst Paginagrootte, geef waarden op voor X-verschuiving en Y-verschuiving of geef waarden op voor Breedte en Lengte van het gescande gebied. Klik op Voorbeeldvenster (4) om een voorbeeld weer te geven van de positie van de afbeelding bij het wijzigen van instellingen.</p> <ul style="list-style-type: none"> • X-verschuiving - de afstand van de linkerrand van het document tot de linkerrand van het gescande gebied. • Y-verschuiving - de afstand van de bovenrand van het document tot de bovenrand van het gescande gebied. • Breedte - de breedte van het gescande gebied. • Lengte - de lengte van het gescande gebied.
(2)	Eenheid	<p>Bij Eenheid kunt u uw voorkeursysteem voor maateenheden opgeven. Selecteer inches, millimeters of pixels in de vervolgkeuzelijst.</p>
(3)	Standaard	<p>De fabrieksinstellingen herstellen van alle waarden op dit tabblad en alle andere tabbladen van het dialoogvenster Scannereigenschappen.</p>
(4)	Voorbeeldvenster	<p>Klik op de knop Voorbeeldvenster voor een voorbeeld van de afbeelding voor het scannen. Met behulp van dit voorbeeld kunt u het scangebied instellen.</p> <p>Als u op Voorbeeld klikt, wordt het voorbeeld gescand en het resultaat weergegeven in het Voorbeeldvenster. Deze gescande afbeelding is alleen een voorbeeld en zal niet worden opgeslagen.</p>

Instellingen voor opties

Klik op de tab **Opties** om extra instellingen te selecteren voor beeldverwerking of om de scanner te kalibreren.

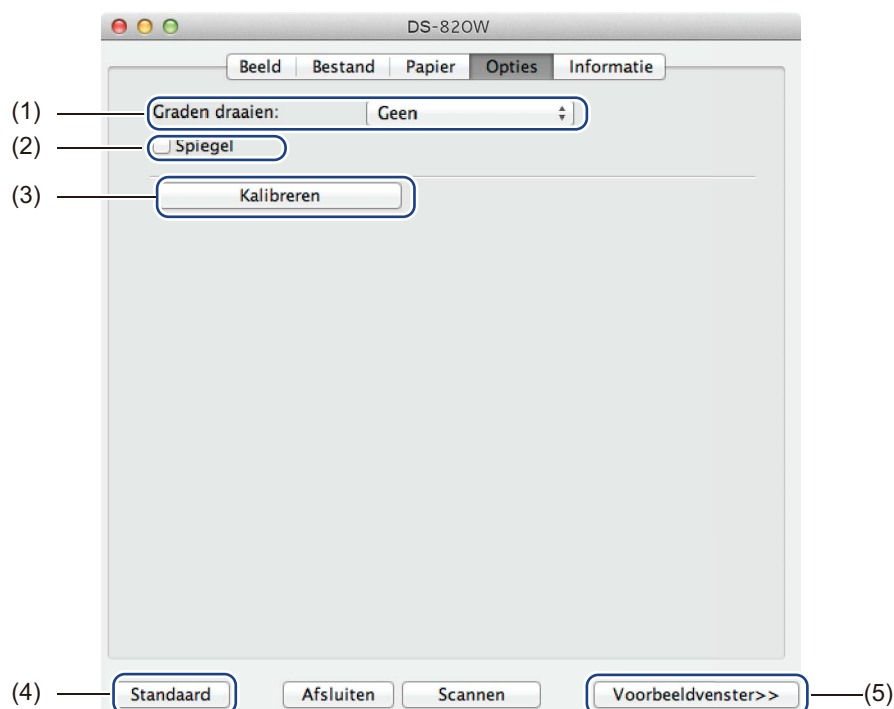

(1)	Graden draaien	Selecteer een rotatiehoek in de vervolgkeuzelijst als u de gescande afbeelding wilt draaien.
(2)	Spiegel	Schakel het selectievakje Spiegel in om de afbeelding te spiegelen.
(3)	Kalibreren	De scanner kalibreren. <i>Zie Kalibratie met software (voor Macintosh) op pagina 61 voor meer informatie.</i>
(4)	Standaard	De fabrieksinstellingen herstellen van alle waarden op dit tabblad en alle andere tabbladen van het dialoogvenster Scannereigenschappen.
(5)	Voorbeeldvenster	Klik op de knop Voorbeeldvenster voor een voorbeeld van de afbeelding voor het scannen. Met behulp van dit voorbeeld kunt u het scangebied instellen. Als u op Voorbeeld klikt, wordt het voorbeeld gescand en het resultaat weergegeven in het Voorbeeldvenster . Deze gescande afbeelding is alleen een voorbeeld en zal niet worden opgeslagen.

Informatie

Klik op de tab **Informatie** voor weergave van systeem- en scannerinformatie.

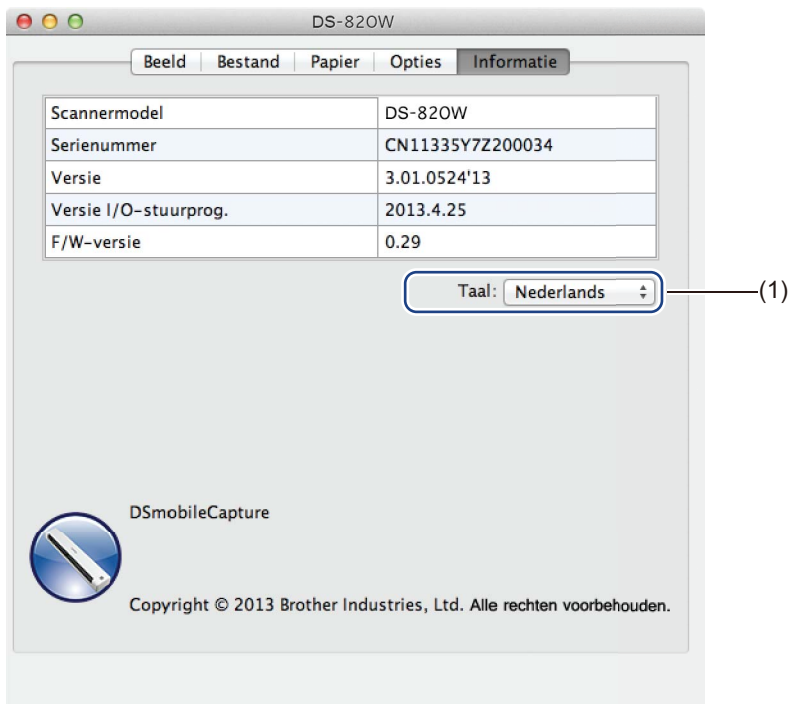

(1)	Taal	Selecteer de gewenste taal voor weergave in de vervolgkeuzelijst.
-----	-------------	---

Werken met Button Manager V2 (voor Windows®)

OPMERKING

- Raadpleeg de *Gebruikershandleiding Button Manager V2* in het helpmenu van de toepassing voor meer informatie.
- Klik met de rechtermuisknop op het pictogram **Button Manager V2**  in het systeemvak en klik vervolgens op **Help** om het helpmenu te openen.

Start het knoppenpaneel van **Button Manager V2** met een van de volgende twee methoden.

Het pictogram van de snelkoppeling in het systeemvak weergeven en het knoppenpaneel van Button Manager V2 starten

- 1 Sluit de micro-USB-kabel aan op de micro-USB-poort van de scanner. Sluit de Micro-USB-kabel aan op een USB-poort van de computer.
- 2 Klik op het pictogram **Button Manager V2**  in het systeemvak rechts onder op het scherm van de computer.
- 3 Het knoppenpaneel van **Button Manager V2** wordt gestart.

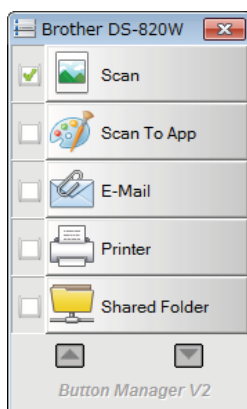

Het knoppenpaneel van **Button Manager V2** starten via de knop **Start van Windows®**

- 1 Klik op **Start**  > **Alle programma's** > **Brother DS-820W (DS-920DW) Scanner** > **Button Manager** > **Button Manager V2**.
- 2 Selecteer in het dialoogvenster **Scannermodel selecteren** dat wordt geopend, uw model scanner in de lijst en klik op **OK**.
- 3 Het knoppenpaneel van **Button Manager V2** wordt gestart.

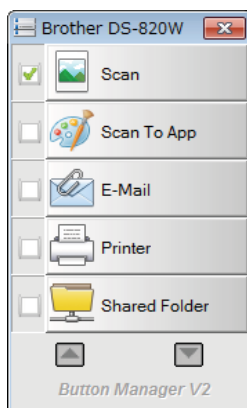

Scanmethoden

U kunt op twee manieren scannen met **Button Manager V2**. Controleer en wijzig zo nodig scaninstellingen voordat u scans maakt.

Scannen met de knop **Scannen** op het knoppenpaneel van **Button Manager V2**

- 1 Plaats een document in de scanner.
- 2 Start het knoppenpaneel van **Button Manager V2**.
- 3 Klik zo nodig met de rechtermuisknop op de gewenste scanknop op het knoppenpaneel van **Button Manager V2** om scaninstellingen te wijzigen.
Zie de *Gebruikershandleiding Button Manager V2* voor meer informatie.
- 4 Klik op de knop van de scanmethode die u wilt gebruiken op het knoppenpaneel van **Button Manager V2** om het scannen te starten.

Scannen met de knop **Start op de scanner**

- 1 Plaats een document in de scanner.
- 2 Start het knoppenpaneel van **Button Manager V2**.
- 3 Klik zo nodig met de rechtermuisknop op de gewenste scanknop op het knoppenpaneel van **Button Manager V2** om scaninstellingen te wijzigen.
Zie de *Gebruikershandleiding Button Manager V2* voor meer informatie.
- 4 Schakel het selectievakje in, links van de scanknop die u wilt gebruiken.
- 5 Druk op de knop **Start** op de scanner om het scannen te starten.

Scanknoppen op het knoppenpaneel van Button Manager V2 (voor Windows®)

Scannen naar afbeelding

Kies deze optie als u de gescande afbeelding wilt openen in een bepaalde toepassing. Die toepassing moet dan al wel zijn geopend en worden uitgevoerd op de computer.

Klik met de rechtermuisknop op de knop **Scan**  **Scan** om scaninstellingen te wijzigen (zie de *Gebruikershandleiding Button Manager V2*).

- 1 Plaats een document in de scanner.
- 2 Start het knoppenpaneel van **Button Manager V2**.

- 3 Klik op **Scan**  **Scan**.

Als het scannen is voltooid, wordt de gescande afbeelding ingevoegd in de geopende toepassing die wordt uitgevoerd.

Controleer niettemin het scanresultaat.

OPMERKING

- Als er geen toepassing is gestart, of als de toepassing is geminimaliseerd, wordt de gescande afbeelding opgeslagen in een van tevoren ingestelde map (zie de *Gebruikershandleiding Button Manager V2* voor meer informatie over het wijzigen van het pad naar die map).
- Als er twee of meer toepassingen zijn geopend, wordt de gescande afbeelding weergegeven in de actieve toepassing.

Scannen naar een toepassing

Selecteer deze optie om de gescande afbeelding te openen met een toepassing die u in een lijst selecteert.

Klik met de rechtermuisknop op de knop **Scan To App**  **Scan To App** om scaninstellingen te wijzigen.

- 1 Plaats een document in de scanner.
- 2 Start het knoppenpaneel van **Button Manager V2**.

- 3 Klik op **Scan To App**  **Scan To App** om het scannen te starten.

Als het scannen is voltooid, wordt de gescande afbeelding geopend met de toepassing die u selecteert in de weergegeven lijst.

Controleer niettemin het scanresultaat.

Scannen naar e-mail

Selecteer deze optie om de gescande afbeelding als bijlage te koppelen aan een e-mail.

Klik met de rechtermuisknop op de knop **E-Mail**  om scaninstellingen te wijzigen of andere e-mailsoftware te selecteren.

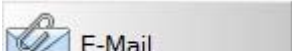
- 1 Plaats een document in de scanner.
- 2 Start het knoppenpaneel van **Button Manager V2**.
- 3 Klik op **E-Mail**  om het scannen te starten.

Als het scannen is voltooid, wordt de e-mailsoftware gestart en wordt de gescande afbeelding als bijlage gekoppeld aan een nieuw e-mailbericht. Controleer niettemin het scanresultaat.

Scannen naar een printer

Selecteer deze optie om de gescande afbeelding af te drukken met de standaardprinter.

Klik met rechtermuisknop op de knop **Printer**  om scaninstellingen te wijzigen of een andere printer te selecteren.

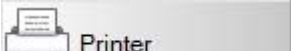
- 1 Plaats een document in de scanner.
- 2 Start het knoppenpaneel van **Button Manager V2**.
- 3 Klik op **Printer**  om het scannen te starten.

Als het scannen is voltooid, wordt de gescande afbeelding afgedrukt met de standaardprinter. Controleer niettemin het scanresultaat.

Scannen naar een gedeelde map

Selecteer deze optie om de gescande afbeelding op te slaan in een gedeelde map in het netwerk.

Klik met de rechtermuisknop op de knop **Shared Folder**  om scaninstellingen te wijzigen.

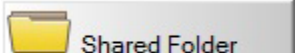
- 1 Plaats een document in de scanner.
- 2 Start het knoppenpaneel van **Button Manager V2**.
- 3 Klik op **Shared Folder**  om het scannen te starten.

Als het scannen is voltooid, wordt de gescande afbeelding direct naar de gedeelde map verzonden. Controleer niettemin het scanresultaat.

Scannen naar een FTP-server

Selecteer deze optie om de gescande afbeelding op te slaan op een FTP-server.

Klik met de rechtermuisknop op de knop **FTP**  om scaninstellingen te wijzigen.

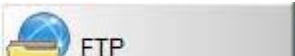
- 1 Plaats een document in de scanner.
- 2 Start het knoppenpaneel van **Button Manager V2**.
- 3 Klik op **FTP**  om het scannen te starten.

Als het scannen is voltooid, wordt de gescande afbeelding direct naar de map op de FTP-server verzonden. Controleer niettemin het scanresultaat.

Verbinden in AP-modus (toegangspuntmodus)

U kunt een draadloos apparaat (computer, smartphone, tablet, enz.) aansluiten op de scanner. De scanner kan zonder extern toegangspunt fungeren als toegangspunt en het draadloze apparaat heeft rechtstreeks toegang tot de gescande afbeeldingen die op de SD-kaart zijn opgeslagen.

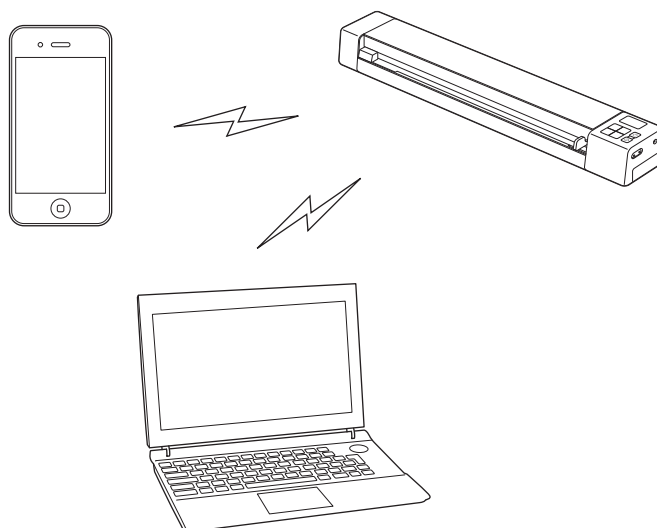

OPMERKING

- Stel eerst in uw browser een netwerkwachtwoord in, als u geen wachtwoord hebt ingesteld voor een Wi-Fi[®]-netwerk. Zie *Een Wi-Fi[®]-netwerkwachtwoord instellen* op pagina 50 voor meer informatie.
- Zonder Wi-Fi[®]-netwerkwachtwoord kunnen gegevens op uw SD-kaart worden ingezien door derden en worden gestolen.
- Druk op de knop **reset** van de scanner om het wachtwoord te resetten als u niet meer weet wat het wachtwoord is. Zie *Netwerkinstellingen resetten* op pagina 56 voor meer informatie.
- U kunt maximaal drie draadloze apparaten tegelijkertijd aansluiten op de scanner.

- 1 Schuif de Wi-Fi[®]-schakelaar in de stand **ON** (Aan).
Wacht ongeveer 40 seconden tot het Wi-Fi[®]-lampje blauw gaat branden in plaats van rood.

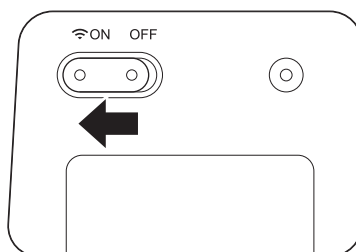

- 2 Activeer de Wi-Fi[®]-functie van het draadloze apparaat (computer, smartphone, tablet, enz.) om de scanner te selecteren.
Zie de instructies bij het draadloze apparaat voor meer informatie.
- 3 Selecteer de SSID van de scanner, **Brother DS-820W-xxxx** (waarbij xxxx = het MAC-adres (Media Access Control-adres) is van de scanner).

De webbrowser gebruiken

U kunt met de webbrowser van een draadloos apparaat (computer, smartphone, tablet, enz.) gescande afbeeldingen die zijn opgeslagen op de SD-kaart van de scanner, weergeven en downloaden naar het draadloze apparaat.

- 1 Verbind het draadloze apparaat met de scanner in de AP-modus.
Zie *Verbinden in AP-modus (toegangspuntmodus)* op pagina 49 voor meer informatie.
- 2 Start de webbrowser van het draadloze apparaat.
- 3 Typ **http://10.10.100.1** in de adresbalk.
- 4 Als u voor het eerst gescande afbeeldingen met de browser wilt weergeven, wordt het venster **Wachtwoord instellen** geopend. Stel een wachtwoord in en klik op **Toepassen**.
Als u al een wachtwoord hebt ingesteld, typt u het wachtwoord om u aan te melden.
- 5 Het startscherm wordt weergegeven in de browser.

OPMERKING

Er worden geen afbeeldingen weergegeven als er geen gegevens op de SD-kaart staan.

Een Wi-Fi[®]-netwerkwachtwoord instellen

Stel eerst in uw browser een netwerkwachtwoord in, als u geen wachtwoord hebt ingesteld voor een Wi-Fi[®]-netwerk. Zonder Wi-Fi[®]-netwerkwachtwoord kunnen gegevens op uw SD-kaart worden ingezien door derden en worden gestolen.

- 1 Verbind het draadloze apparaat met de scanner in de AP-modus.
Zie *Verbinden in AP-modus (toegangspuntmodus)* op pagina 49 voor meer informatie.
- 2 Start de webbrowser van het draadloze apparaat.
- 3 Typ **http://10.10.100.1** in de adresbalk.
- 4 Als u voor het eerst gescande afbeeldingen met de browser wilt weergeven, wordt het venster **Wachtwoord instellen** geopend. Stel een wachtwoord in en klik op **Toepassen**.
Als u al een wachtwoord hebt ingesteld, typt u het wachtwoord om u aan te melden.
- 5 Het startscherm wordt weergegeven in de browser.
- 6 Klik op **Instellingen > Wi-Fi-instellingen**. Het venster **Wi-Fi-instellingen** wordt weergegeven.
- 7 Selecteer **WPA2(AES)** in de vervolgkeuzelijst **Codering**.
- 8 Typ **Vooraf gedeelde sleutel** en klik op **Toepassen**.
- 9 Het scherm **Opnieuw opstarten...** wordt weergegeven; het instellen wordt voltooid.

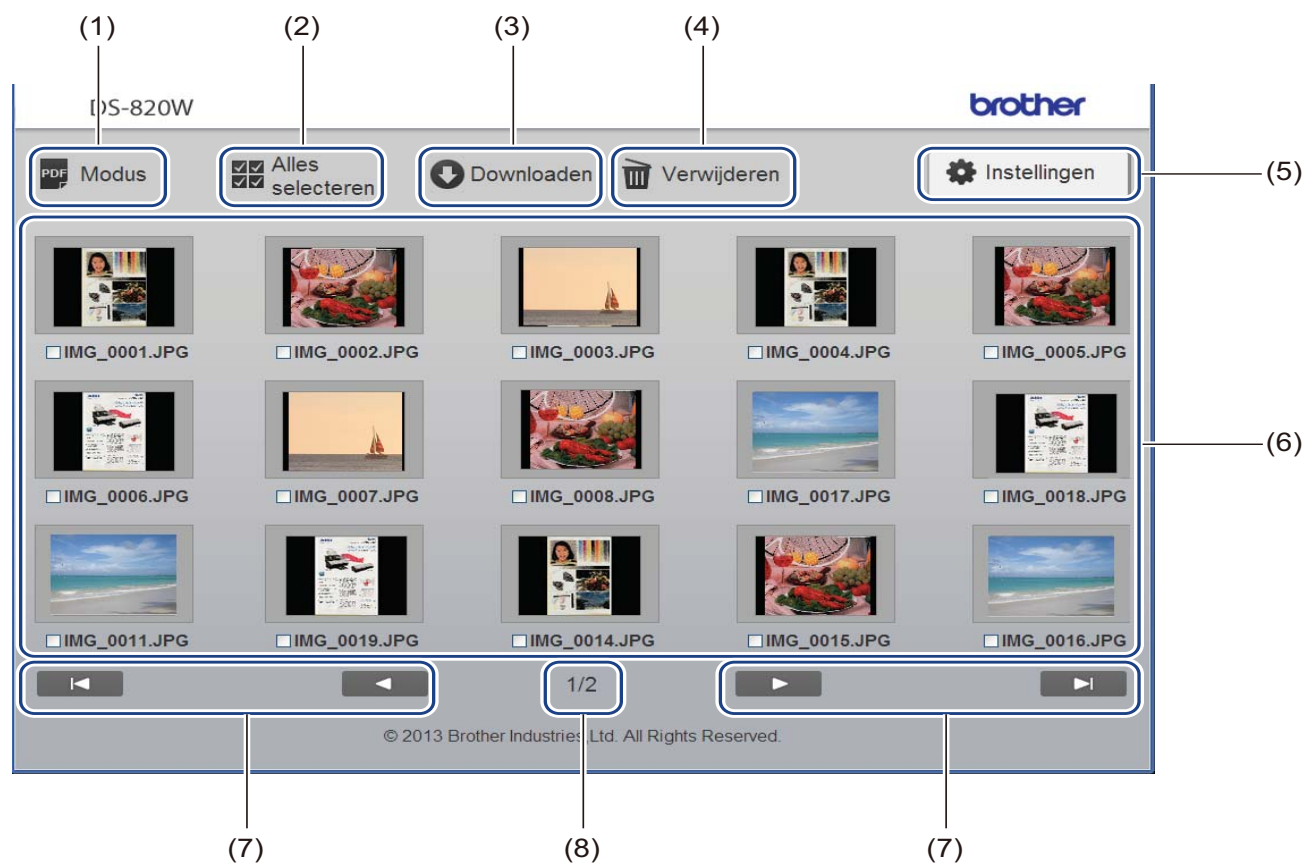

(1)	Modus	Klik op de knop voor de bestandsindeling van de gescande afbeelding (PDF of JPEG).
(2)	Alles selecteren	Klik op de knop om alle selectievakjes in te schakelen.
(3)	Downloaden	Klik op de knop om het bestand te downloaden waarbij het selectievakje is ingeschakeld.
(4)	Verwijderen	Klik op de knop om het bestand te verwijderen waarbij het selectievakje is ingeschakeld.
(5)	Instellingen	Klik op de knop om naar de pagina's met instellingen te gaan. Zie <i>Instellingen wijzigen met de browser</i> op pagina 55 voor meer informatie.
(6)	Miniatuurweergave	Weergave van de gescande afbeeldingen (maximaal 15 afbeeldingen per scherm). Als u op een gescande afbeelding dubbelklikt in de miniatuurweergave, wordt het voorbeeldvenster weergegeven. Er worden geen afbeeldingen weergegeven als er geen gegevens op de SD-kaart staan.

(7)	Schermcursorknoppen	 <p>Klik op de knop om naar de eerste pagina te gaan.</p>  <p>Klik op de knop om naar de vorige pagina te gaan.</p>  <p>Klik op de knop om naar de volgende pagina te gaan.</p>  <p>Klik op de knop om naar de laatste pagina te gaan.</p>
(8)	Pagina	Weergave van het huidige paginanummer en het totale aantal pagina's.

Werken met de USB-verbinding tussen de scanner en de computer

OPMERKING

U kunt de inhoud van de SD-kaart niet weergeven als de Wi-Fi®-schakelaar in de stand **ON** (Aan) staat of als de TWAIN-modus actief is op de computer.

(Windows®)

- 1 Sluit de micro-USB-kabel aan op de micro-USB-poort van de scanner. Sluit de kabel aan op uw computer.
- 2 Klik op **Start**  > **Computer** en dubbelklik vervolgens op **Verwisselbare schijf** (Removable Disk).
- 3 Dubbelklik op **DCIM**.
De mappen op de SD-kaart worden weergegeven.
 - De map **100PHOTO**
In deze map worden de gescande afbeeldingen in JPEG-indeling opgeslagen.
 - De map **200DOC**
In deze map worden de gescande afbeeldingen in PDF-indeling opgeslagen.

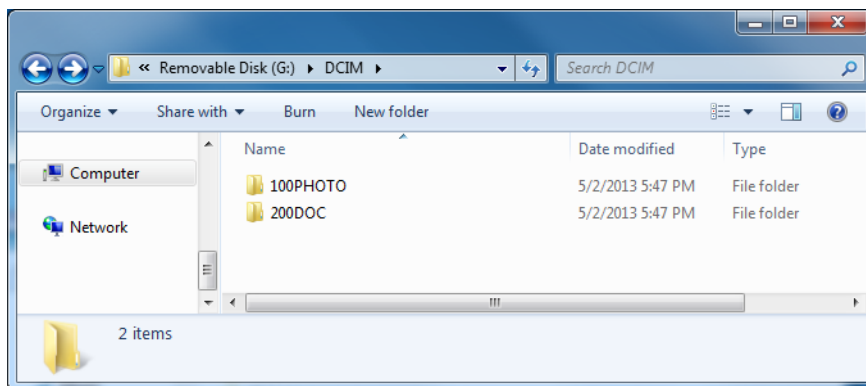

(Macintosh)

- 1 Sluit de micro-USB-kabel aan op de micro-USB-poort van de scanner. Sluit de kabel aan op uw computer.
- 2 iPhoto start automatisch en de gescande afbeeldingen op de SD-kaart worden weergegeven.

Werken met Avision (miwand) (Android™)

U kunt met de toepassing op een Android™-apparaat de gescande afbeeldingen die zijn opgeslagen op de SD-kaart van de scanner weergeven en downloaden naar het Android™-apparaat.

Installeer de toepassing van Google Play op het Android™-apparaat. Raadpleeg de instructies bij het Android™-apparaat voor meer informatie over het downloaden, installeren en de-installeren van de toepassing.

OPMERKING

- Stel eerst in uw browser een netwerkwachtwoord in, als u geen wachtwoord hebt ingesteld voor een Wi-Fi®-netwerk. Zie *Een Wi-Fi®-netwerkwachtwoord instellen* op pagina 50 voor meer informatie.
 - Zonder Wi-Fi®-netwerkwachtwoord kunnen gegevens op uw SD-kaart worden ingezien door derden en worden gestolen.
Zie Google Play voor meer informatie.
-

Werken met Avision (miwand) (iOS)

U kunt met de toepassing op een iOS-apparaat de gescande afbeeldingen die zijn opgeslagen op de SD-kaart van de scanner weergeven en downloaden naar het iOS-apparaat.

Installeer de toepassing van App Store op het iOS-apparaat. Raadpleeg de instructies bij het iOS-apparaat voor meer informatie over het downloaden, installeren en de-installeren van de toepassing.

OPMERKING

- Stel eerst in uw browser een netwerkwachtwoord in, als u geen wachtwoord hebt ingesteld voor een Wi-Fi®-netwerk. Zie *Een Wi-Fi®-netwerkwachtwoord instellen* op pagina 50 voor meer informatie.
 - Zonder Wi-Fi®-netwerkwachtwoord kunnen gegevens op uw SD-kaart worden ingezien door derden en worden gestolen.
Zie App Store voor meer informatie.
-

Wi-Fi[®]-instellingen configureren in AP-modus (toegangspuntmodus)

Netwerkinstellingen configureren

U kunt netwerkinstellingen configureren in uw browser.

- 1 Maak verbinding met de browser in de AP-modus.
Zie *Verbinden in AP-modus (toegangspuntmodus)* op pagina 49 voor meer informatie.
- 2 Klik op **Instellingen**.

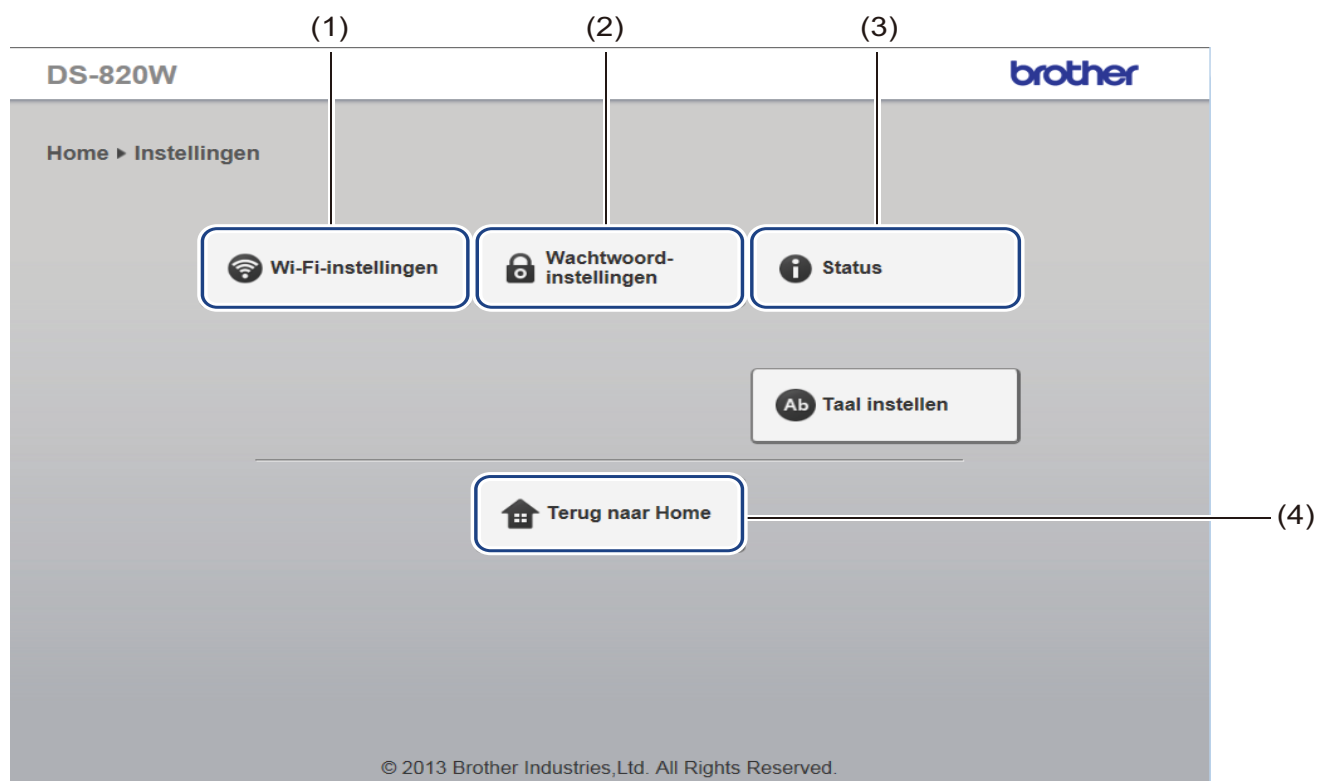

(1)	Wi-Fi-instellingen	De SSID (netwerknaam) en vooraf gedeelde sleutel (Pre-Shared Key - PSK) instellen.
(2)	Wachtwoord-instellingen	Het wachtwoord instellen voor aanmelding.
(3)	Status	De status van het huidige toegangspunt controleren. De firmwareversie controleren.
(4)	Terug naar Home	Terugkeren naar het startscherm.

Netwerkinstellingen resetten

U kunt de fabrieksinstellingen herstellen voor alle instellingen van de Wi-Fi[®]-verbinding die u hebt gewijzigd (**Wi-Fi[®] AP-instelling** en **Wachtwoord instellen**).

- 1 Controleer of de scanner ingeschakeld is.
- 2 Schuif de Wi-Fi[®]-schakelaar in de stand **ON** (Aan).

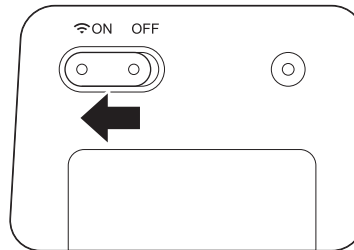

Wacht ongeveer 40 seconden tot het Wi-Fi[®]-lampje blauw gaat branden in plaats van rood. Als de scanner verbinding maakt met het toegangspunt, begint het Wi-Fi[®]-lampje blauw te knipperen.

- 3 Houd de resetknop van de scanner (1) ongeveer 10 seconden ingedrukt met een puntig voorwerp, bijvoorbeeld een naald of de punt van een fijnschrijver.

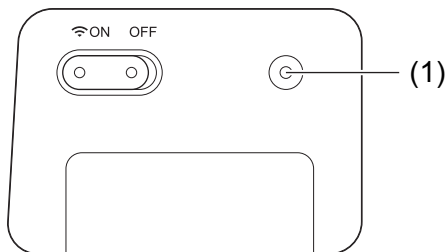

- 4 Laat de resetknop los. Het Wi-Fi[®]-lampje wordt rood en de fabrieksinstellingen voor Wi-Fi[®]-netwerkinstellingen worden hersteld.

OPMERKING

Als u de resetknop indrukt, worden de instellingen die worden opgegeven met de knoppen op het bedieningspaneel, **niet** gereset en worden de gescande afbeeldingen op de SD-kaart **niet** verwijderd.

Kalibreer de scanner alleen als de gescande afbeeldingen wazig worden, als de kleuren er abnormaal uitzien (donkerder dan normaal), na 8 000 scans, of als de scanner lange tijd opgeslagen is geweest zonder te worden gebruikt.

Voor een goede kalibratie hebt u het kalibratieblad nodig dat is meegeleverd met de scanner.

Kalibreren met het bedieningspaneel

- 1 Schakel de scanner in.
- 2 Druk op de knop **Menu**.
- 3 Druk een aantal keren op de knop ◀ of ▶ om **CAL** te selecteren op het LCD-scherm.
- 4 Houd het kalibratieblad bij de randen vast en voer het in de invoersleuf in zoals hieronder weergegeven.

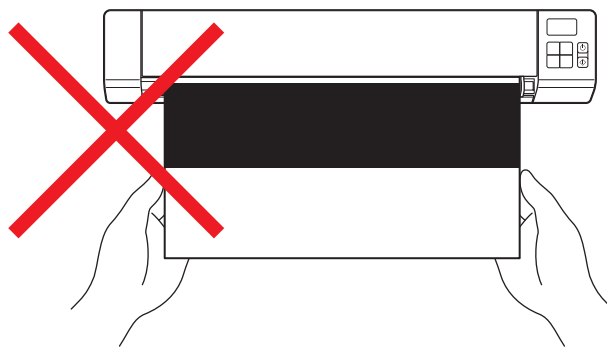
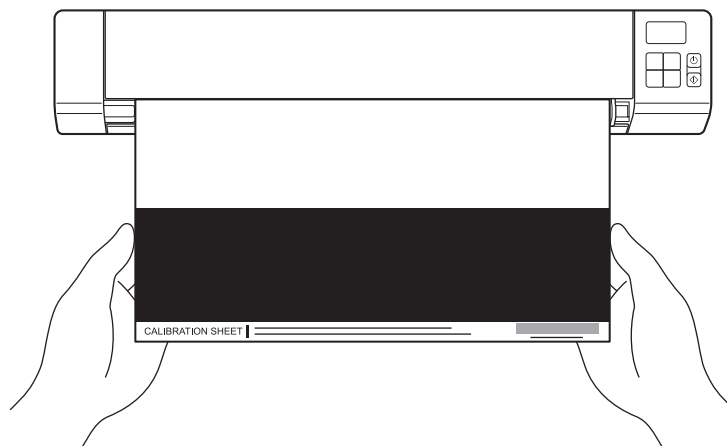



OPMERKING

Houd het kalibratieblad alleen bij de randen vast en zorg ervoor dat u het witte en het zwarte gedeelte niet aanraakt. Als er vlekken of vingerafdrukken op het kalibratieblad komen, kunnen er fouten optreden bij het kalibreren.

- 5 Druk op de knop **Start/OK**.
- 6 Het kalibratieblad wordt door de scanner ingevoerd. Het lampje van de **Aan-/uitknop** knippert groen.
- 7 Nadat het kalibratieblad is uitgeworpen, wordt **OK** weergegeven op het LCD-scherm en is de kalibratie voltooid.

Kalibratie met software (voor Windows[®])

- 1 Dubbelklik op de snelkoppeling **DSmobileCapture**  op het Bureaublad.
- 2 Het dialoogvenster **Scannermodel selecteren** wordt weergegeven. Selecteer **TWAIN** bij **Type stuurprogramma**, selecteer **Brother DS-820W (DS-920DW)** bij **Scannermodel** en klik op **OK**.
- 3 **DSmobileCapture** wordt gestart.
- 4 Klik op **Setup** .

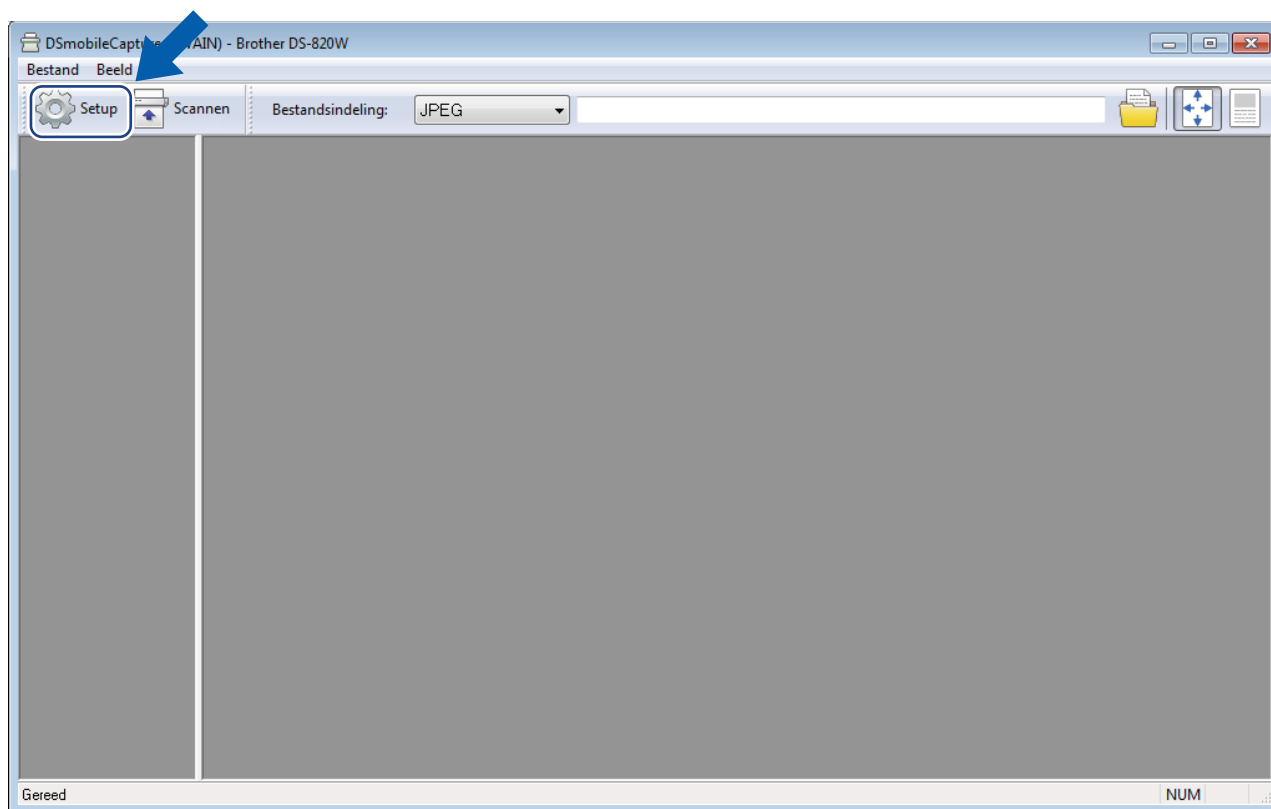

- 5 Klik op de tab **Opties**.
- 6 Klik op **Kalibreren** om het kalibreren van de scanner te starten.

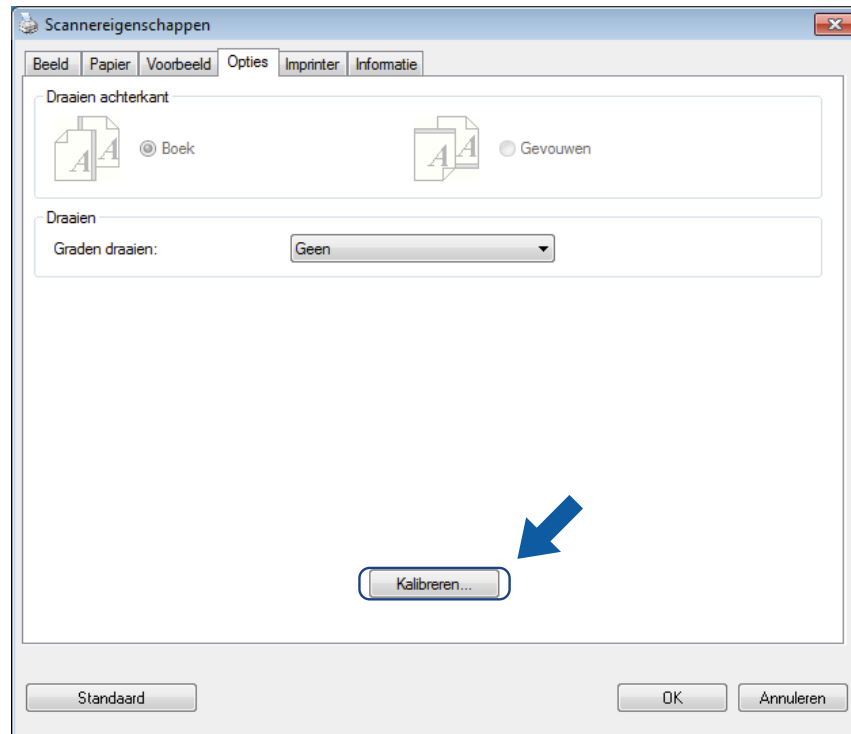

- 7 Er wordt een bericht weergegeven voor het invoeren van het kalibratieblad.

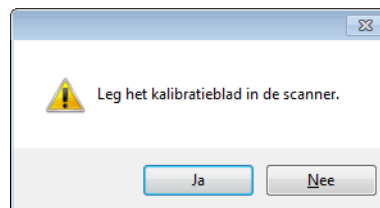

- 8 Houd het kalibratieblad bij de randen vast en voer het in de invoersleuf in zoals hieronder weergegeven. Klik op **Ja**.

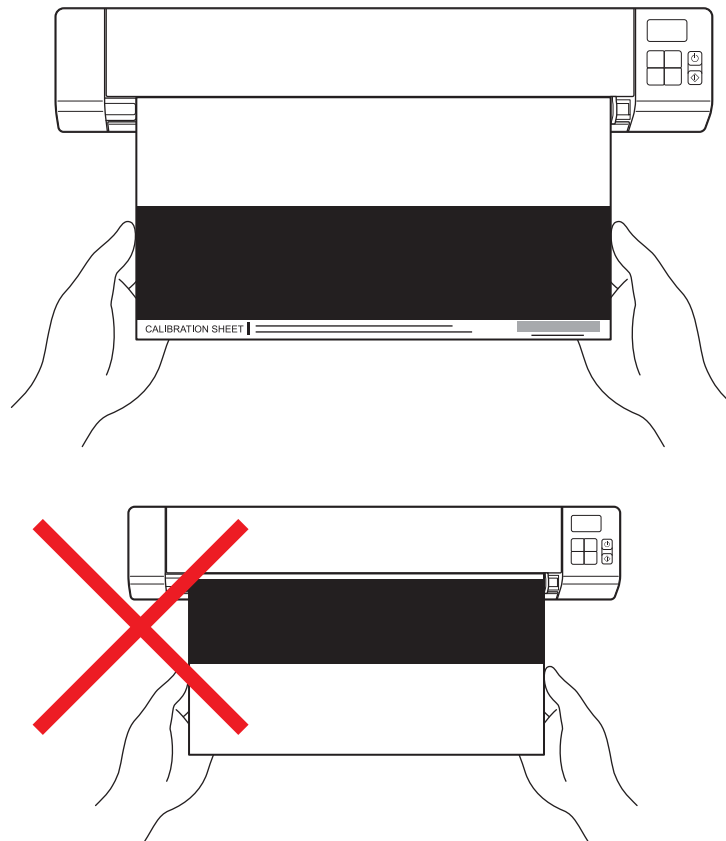

OPMERKING

Houd het kalibratieblad alleen bij de randen vast en zorg ervoor dat u het witte en het zwarte gedeelte niet aanraakt. Als er vlekken of vingerafdrukken op het kalibratieblad komen, kunnen er fouten optreden bij het kalibreren.

- 9 Het scannen start automatisch.
- 10 Als het kalibratieblad is gescand, wordt het bericht **Kalibratie geslaagd.** op het scherm weergegeven om aan te geven dat de kalibratie is voltooid. Klik op **OK** om de kalibratie af te sluiten en nogmaals op **OK** om het venster **Opties** te sluiten.



OPMERKING

Koppel de micro-USB-kabel los van de computer als het bericht **Kalibratie mislukt** wordt weergegeven. Sluit de micro-USB-kabel opnieuw aan op de computer en voer de kalibratie nogmaals uit.

Kalibratie met software (voor Macintosh)

- 1 Dubbelklik op de snelkoppeling **DSmobileCapture**  op het Bureaublad.
- 2 **DSmobileCapture** wordt gestart.
- 3 Klik op de tab **Opties**.
- 4 Klik op **Kalibreren** om het kalibreren van de scanner te starten.

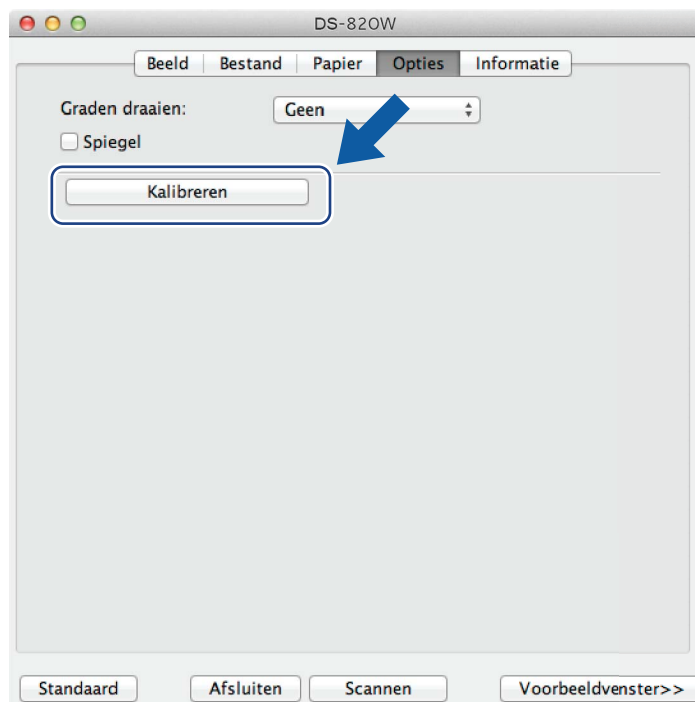

- 5 Er wordt een bericht weergegeven voor het invoeren van het kalibratieblad.



- 6 Houd het kalibratieblad bij de randen vast en voer het in de invoersleuf in zoals hieronder weergegeven. Klik op **OK**.

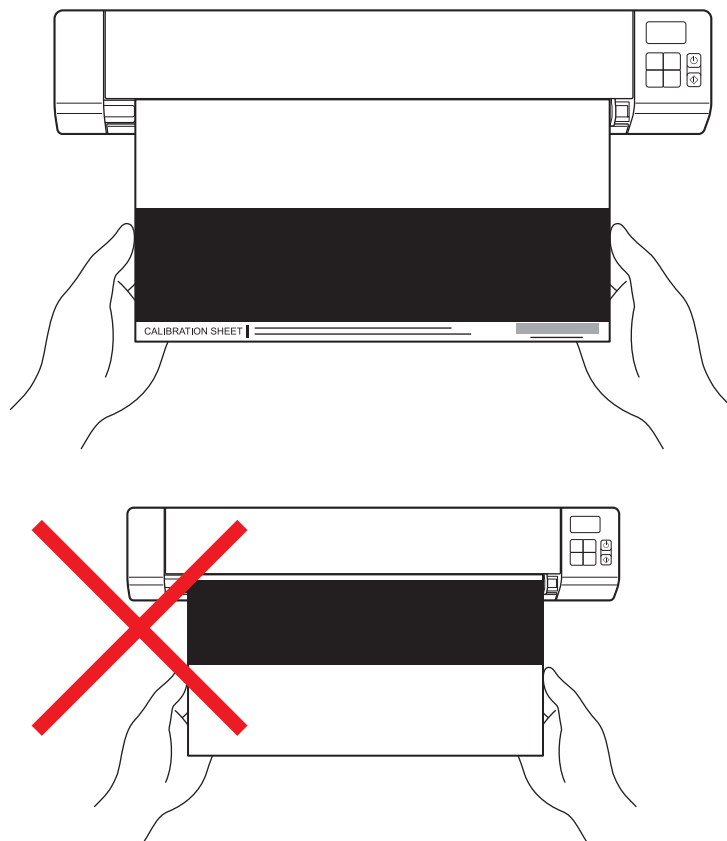

OPMERKING

Houd het kalibratieblad alleen bij de randen vast en zorg ervoor dat u het witte en het zwarte gedeelte niet aanraakt. Als er vlekken of vingerafdrukken op het kalibratieblad komen, kunnen er fouten optreden bij het kalibreren.

- 7 Het scannen start automatisch.
- 8 Als het kalibratieblad is gescand, wordt het bericht **Kalibratie geslaagd.** op het scherm weergegeven om aan te geven dat de kalibratie is voltooid. Klik op **OK** om de kalibratie af te sluiten.



OPMERKING

Koppel de micro-USB-kabel los van de computer als het bericht **Kalibratie mislukt** wordt weergegeven. Sluit de micro-USB-kabel opnieuw aan op de computer en voer de kalibratie nogmaals uit.

BELANGRIJK

Gebruik geen oplosmiddelen of bijtende vloeistoffen, zoals alcohol, petroleum, enz., om welk onderdeel van de scanner ook te reinigen, omdat dat het plastic permanent kan beschadigen.

De buitenkant van de scanner schoonmaken

Het wordt aanbevolen om de buitenkant van de scanner regelmatig schoon te maken om opeenhoping van stof te voorkomen.

- 1 Koppel de micro-USB-kabel los van de scanner en de computer.
- 2 Neem de buitenkant van de scanner af met een droge, zachte, pluisvrije doek. Neem zo nodig de buitenkant af met een doek die licht is bevochtigd met water of een verdund schoonmaakmiddel en droog de buitenkant daarna af.
- 3 Sluit de micro-USB-kabel weer aan op de scanner en de computer.

De binnenkant van de scanner schoonmaken

Maak het interieur van de scanner regelmatig schoon om de kwaliteit van de gescande afbeeldingen op peil te houden. Als er verticale lijnen of strepen op gescande afbeeldingen ontstaan, is dat een teken dat de scanner moet worden schoongemaakt.

- 1 Koppel de micro-USB-kabel los van de scanner en de computer.
- 2 Open de bovenklep van de scanner.

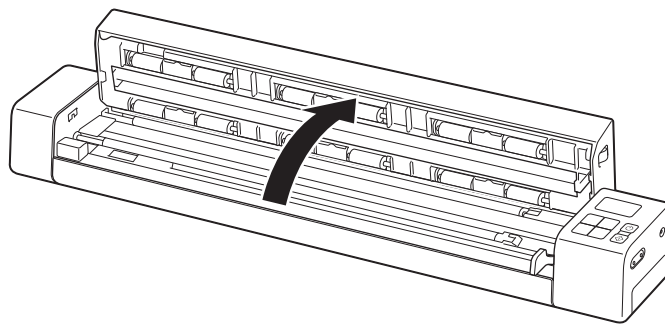

- 3 Neem het glas en doorvoerrollen af met de meegeleverde reinigingsdoek.

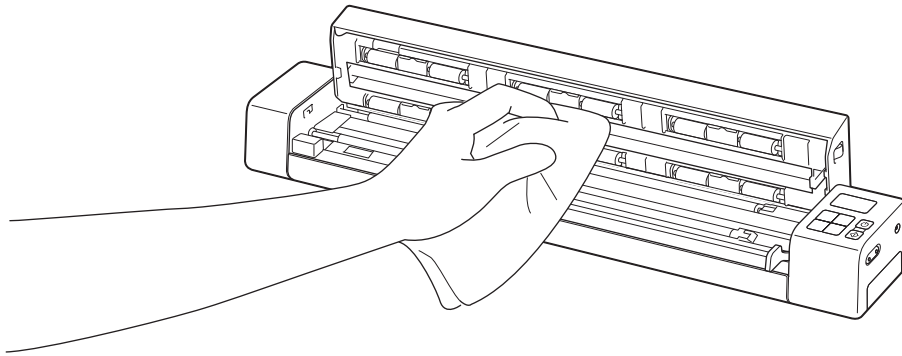

- 4 Sluit de bovenklep.
- 5 Sluit de micro-USB-kabel weer aan op de scanner en de computer.

BELANGRIJK

Neem voor technische ondersteuning contact op met de klantenservice van Brother in het land waar u de scanner hebt gekocht. Zie *Voor klantenservice* op pagina 80 voor meer informatie. U moet telefoneren **vanuit** het betreffende land.

Bekijk de onderstaande tabel en volg de tips voor het oplossen van problemen wanneer u denkt dat er een probleem met uw scanner is.

De meeste problemen kunt u eenvoudig zelf oplossen. Ga naar het Brother Solutions Center op support.brother.com voor meer FAQ's en tips om problemen op te lossen.

Wanneer u verbruiksartikelen gebruikt die niet van Brother zijn, kan de scan kwaliteit verminderen, kunnen de prestaties van de hardware afnemen en kan het apparaat minder betrouwbaar zijn.

Foutmeldingen en foutcodes

Foutmeldingen

Foutmelding	Oorzaak	Wat te doen
Stuurprog. bezet.	De gebruikte scantoepassing is gecrasht, of het scannerstuurprogramma is vergrendeld met beheerdersrechten.	Houd de Aan-/uitknop ingedrukt om de scanner uit te schakelen en druk daarna opnieuw op de Aan-/uitknop om de scanner weer in te schakelen. Start daarna de toepassing opnieuw.
Er is een document vastgelopen. Open de bovenklep en verwijder het vastgelopen papier door het naar voren te trekken. Probeer het nogmaals.	Er is een document vastgelopen.	Open de bovenklep en verwijder het vastgelopen papier door het naar voren te trekken en sluit dan de bovenklep weer.
De klep van de handmatige documentinvoer staat open.	De bovenklep van de scanner staat open op het moment dat het scannen begint.	Sluit de bovenklep en scan opnieuw.
Geen papier in de handmatige documentinvoer.	Er is geen document in de invoersleuf geplaatst.	Plaats een document in de invoersleuf en scan opnieuw.
Kan de scanner niet vinden.	De scanner is niet aangesloten op de computer.	Controleer of de micro-USB-kabel tussen de scanner en de computer correct is aangesloten.
	De scanner is niet ingeschakeld.	Druk op de Aan-/uitknop om de scanner in te schakelen.
Retourfout besturingssysteem.	Het besturingssysteem herkent de scanner niet.	<ul style="list-style-type: none"> ■ Controleer of de micro-USB-kabel tussen de scanner en de computer correct is aangesloten. ■ Start de computer opnieuw op.

Foutmelding	Oorzaak	Wat te doen
Kalibratie mislukt. Start de computer opnieuw op.	Om de een of andere reden is de kalibratie mislukt. Het kalibratieblad is bijvoorbeeld niet in de juiste richting ingevoerd.	<ul style="list-style-type: none"> ■ Houd de Aan-/uitknop ingedrukt om de scanner uit te schakelen en druk daarna opnieuw op de Aan-/uitknop om de scanner weer in te schakelen. Voer daarna de kalibratie opnieuw uit. ■ Voer het kalibratieblad in de juiste richting in. • Zie <i>Kalibreren met het bedieningspaneel</i> op pagina 57 voor het uitvoeren van de kalibratie met behulp van het bedieningspaneel. • Windows®: zie <i>Kalibratie met software (voor Windows®)</i> op pagina 58 voor een kalibratie met software. • Macintosh: zie <i>Kalibratie met software (voor Macintosh)</i> op pagina 61 voor een kalibratie met software.

Foutcodes

Foutcode	Beschrijving van items	Hoofdoorzaak / doel code	Herstel
E03	Kaart vol of lees-/schrijffout kaart	De SD-kaart is vol, beveiligd, of defect; er kunnen geen gescande afbeeldingen worden opgeslagen op de SD-kaart.	Controleer de beveiligingsschakelaar van de SD-kaart, plaats de SD-kaart opnieuw, of plaats een nieuwe SD-kaart.
E04	Papierstoring	Scan overschrijdt maximale lengte, het gescande document kan niet worden uitgeworpen.	Open de bovenklep en verwijder het document, sluit de bovenklep en probeer opnieuw te scannen.
E05	Ontbrekende scangegevens	De scanner detecteert geen document in de documentinvoersleuf.	Controleer of het document juist is geplaatst.
E06	Bovenklep open	De bovenklep van de scanner is open, of de sensor van de bovenklep is defect.	Sluit de bovenklep van de scanner.
E19	Kalibratie mislukt	De interne controle van de scanner is mislukt vanwege een kalibratiegegevensfout.	<p>Kalibreer de scanner opnieuw.</p> <ul style="list-style-type: none"> • Zie <i>Kalibreren met het bedieningspaneel</i> op pagina 57 voor het uitvoeren van de kalibratie met behulp van het bedieningspaneel. • Windows®: zie <i>Kalibratie met software (voor Windows®)</i> op pagina 58 voor een kalibratie met software. • Macintosh: zie <i>Kalibratie met software (voor Macintosh)</i> op pagina 61 voor een kalibratie met software.

Problemen oplossen

Problemen met scannen

Probleem	Oorzaak	Suggesties
De scanner wordt niet ingeschakeld.	De meegeleverde micro-USB-kabel is niet goed aangesloten.	Controleer de aansluiting van de micro-USB-kabel op de scanner en de computer.
	De batterij is bijna leeg.	Sluit de micro-USB-kabel aan op de scanner en de computer om de batterij op te laden. Als u de lege batterij van de scanner slechts voor een klein deel oplaadt, kunt u de scanner niet gebruiken. Schakel de scanner uit tot de batterij volledig is opgeladen.
De computer herkent de scanner niet als die is aangesloten met behulp van de micro-USB-kabel.	Dit kan verschillende oorzaken hebben.	Controleer de aansluiting van de micro-USB-kabel op de scanner en de computer. Koppel de micro-USB-kabel los en sluit hem opnieuw aan op de scanner en de computer.
Er lopen zwarte strepen over de scans, er zijn blanco vlekken, of de kwaliteit is in zijn algemeenheid slecht.	Dit probleem treedt op als de scanner niet correct is gekalibreerd of als een vreemd voorwerp, bijvoorbeeld een paperclip of een stukje papier in de scanner is blijven steken.	<ol style="list-style-type: none"> 1. Controleer de documentinvoersleuf en zorg ervoor dat die schoon is. Verwijder eventuele vreemde voorwerpen uit de scanner. 2. Kalibreer de scanner (zie <i>Scannerkalibratie</i> op pagina 57). <p>Als de scankwaliteit na het kalibreren van de scanner niet is verbeterd:</p> <ol style="list-style-type: none"> 1. Maak de scanner schoon (zie <i>Scanneronderhoud</i> op pagina 63). 2. Kalibreer de scanner opnieuw.
Mijn gescande afbeelding is zoek.	De documentgeleiders zijn niet ingesteld op de breedte van het document.	Stel de documentgeleider in op de breedte van het document.
	De instellingen zijn niet geschikt voor het document. Er is bijvoorbeeld een A4-document ingevoerd terwijl Letter is geselecteerd als documentgrootte.	Controleer of de instellingen voor de documentgrootte geschikt zijn voor het document. Windows®: zie <i>Papierinstellingen</i> op pagina 30. Macintosh: zie <i>Papierinstellingen</i> op pagina 40.
De scansnelheid is te laag.	De resolutie is niet geschikt voor het document.	Verlaag de scannerresolutie. Windows®: zie <i>Afbeeldingsinstellingen</i> op pagina 29. Macintosh: zie <i>Afbeeldingsinstellingen</i> op pagina 37.

Probleem	Oorzaak	Suggesties
De scanner is aangesloten, maar ik kan geen document invoeren en de scanner doet niets.	Het document is niet correct geplaatst.	Schuif het document rustig in de invoersleuf totdat u voelt dat de bovenrand het inwendige van de scanner raakt.
	Het document is te dun of te dik.	Controleer of het document acceptabel is (zie <i>Documentspecificaties</i> op pagina 12). Als het document het probleem niet veroorzaakt: 1. Controleer of de micro-USB-kabel tussen de scanner en de computer correct is aangesloten. 2. Installeer het scannerstuurprogramma opnieuw van de dvd-rom.
	De bovenklep van de scanner staat open.	Sluit de bovenklep en scan opnieuw.
	De scanner wordt uitgeschakeld omdat de functie Automatisch uitschakelen actief is.	Druk op de Aan/uitknop om de scanner in te schakelen.
	Het menu voor instellingen is actief. (alleen SD-modus)	Sluit het menu voor instellingen om de standby-modus van de scanner te activeren.
	Er is geen SD-kaart in de SD-kaartsleuf van de scanner geplaatst. (alleen SD-modus)	Plaats een SD-kaart in de SD-kaartsleuf van de scanner.
Het document is vastgelopen.	Dit kan verschillende oorzaken hebben.	Open de bovenklep van de scanner en trek het document er voorzichtig uit. Zorg ervoor dat er geen papiersnippers achterblijven in de scanner.
	Het document is niet acceptabel voor het apparaat (bijvoorbeeld omdat het papier te lang is).	<ul style="list-style-type: none"> ■ Controleer of het document geschikt is voor het apparaat (zie <i>Documentspecificaties</i> op pagina 12). ■ Gebruik het meegeleverde hulpblad (zie <i>Het hulpblad laden</i> op pagina 16).
De scanner wordt warm.	Het is normaal als de scanner wanneer hij enige tijd is gebruikt, een beetje warm wordt.	Als er een vreemde geur uit de scanner komt, of als de scanner heet voelt bij aanraken, dient u onmiddellijk de micro-USB-kabel los te koppelen van de scanner en de computer.

Probleem	Oorzaak	Suggesties
De kwaliteit van de scan is slecht.	Er heeft zich papierstof opgehoopt in de scanner.	Maak de scanner schoon (zie <i>Scanneronderhoud</i> op pagina 63).
	De scanner moet worden gekalibreerd.	Voer een kalibratie uit. <ul style="list-style-type: none"> • Zie <i>Kalibreren met het bedieningspaneel</i> op pagina 57 voor het uitvoeren van de kalibratie met behulp van het bedieningspaneel. • Windows®: zie <i>Kalibratie met software (voor Windows®)</i> op pagina 58 voor een kalibratie met software. • Macintosh: zie <i>Kalibratie met software (voor Macintosh)</i> op pagina 61 voor een kalibratie met software.
	De scannerresolutie is te laag.	Verhoog de scannerresolutie. Windows®: zie <i>Afbeeldingsinstellingen</i> op pagina 29. Macintosh: zie <i>Afbeeldingsinstellingen</i> op pagina 37.
De kleuren van de scan zijn te donker.	De instellingen komen niet overeen met het type document dat wordt gescand.	Pas de scaninstellingen aan. Windows®: zie <i>Afbeeldingsinstellingen</i> op pagina 29. Macintosh: zie <i>Afbeeldingsinstellingen</i> op pagina 37.
	De scanner moet worden gekalibreerd.	Voer een kalibratie uit. <ul style="list-style-type: none"> • Zie <i>Kalibreren met het bedieningspaneel</i> op pagina 57 voor het uitvoeren van de kalibratie met behulp van het bedieningspaneel. • Windows®: zie <i>Kalibratie met software (voor Windows®)</i> op pagina 58 voor een kalibratie met software. • Macintosh: zie <i>Kalibratie met software (voor Macintosh)</i> op pagina 61 voor een kalibratie met software.
De functie OCR werkt niet.	De scannerresolutie is te laag.	Verhoog de scannerresolutie. Windows®: verhoog de resolutie met PaperPort™ 12SE . Macintosh: gebruik Presto! PageManager 9 .
	(Gebruikers van Windows®) Nuance PaperPort™ 12SE is niet op uw computer geïnstalleerd.	Installeer zo nodig Nuance PaperPort™ 12SE vanaf de meegeleverde dvd-rom.
	(Macintosh-gebruikers) Presto! PageManager is niet geïnstalleerd op uw computer.	Installeer zo nodig Presto! PageManager vanaf de meegeleverde dvd-rom.

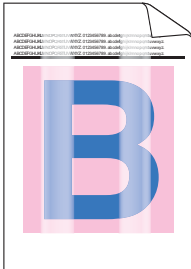
Probleem	Oorzaak	Suggesties
Het gescande beeld is scheef (helt over).	De documentgeleider van de scanner is niet ingesteld op de breedte van het document.	Stel de documentgeleider in op de breedte van het document.
Er ontstaan witte verticale lijnen of strepen op de gescande afbeelding. 	De scanner is blootgesteld aan direct zonlicht.	<ul style="list-style-type: none"> • Zet de scanner binnenshuis of op een plaats waar hij niet wordt blootgesteld aan direct zonlicht. • Wijzig de stand van de scanner.
	Er bevindt zich een lichtbron dicht bij de scanner.	<ul style="list-style-type: none"> • Zet de scanner een eind verwijderd van de lichtbron. • Wijzig de stand van de scanner.
De achterkant van het gescande document schijnt door.	Het document is te dun.	Controleer of het document acceptabel is (zie <i>Documentspecificaties</i> op pagina 12).
	De instelling voor contrast is niet goed.	Verhoog het contrastniveau. Windows®: zie <i>Afbeeldingsinstellingen</i> op pagina 29. Macintosh: zie <i>Afbeeldingsinstellingen</i> op pagina 37.
Kan ik bij het scannen in de SD-modus de papiergrootte, de beeldkwaliteit, enz. op de scanner wijzigen?	U kunt slechts een deel van de instellingen wijzigen.	Zie stap 4 van <i>Scannen in de SD-modus</i> op pagina 18 voor meer informatie over de instellingen.
(Alleen DS-920DW) Dubbelzijdig scannen is niet mogelijk.	De instellingen voor dubbelzijdig scannen zijn niet geconfigureerd in DSmobileCapture .	Start DSmobileCapture , klik op de tab Beeld en schakel het selectievakje Duplex in.
	De scanmodus van de scanner is ingesteld op 1 side (Eenzijdig) (in de SD-modus).	Druk op de knop 2 side/1 side (Tweezijdig/Eenzijdig) op de scanner zodat 2 op het LCD-scherm wordt weergegeven.

Problemen met software

Probleem	Oorzaak	Suggesties
Als ik op Scannen druk in mijn scansoftware, wordt een foutbericht weergegeven: Installeer scanner of De scan is afgebroken omdat de scanner niet is ingeschakeld of niet correct is aangesloten.	Dit foutbericht wordt weergegeven als de scanner niet wordt herkend door de computer.	<ol style="list-style-type: none"> 1. Controleer of de scanner correct is aangesloten. 2. Controleer of de micro-USB-kabel goed functioneert en niet op de een of andere manier is gerafeld of beschadigd. <p>Installeer het scannerstuurprogramma opnieuw van de dvd-rom als de fout nog steeds optreedt terwijl de micro-USB-kabel correct is aangesloten.</p>
Ik kan de scannerstuurprogramma's niet installeren. (Windows®)	Mogelijk beschikt u niet over beheerdersrechten.	Meld u aan bij Windows® met beheerdersrechten.
Ik kan de scannerstuurprogramma's niet installeren. (Macintosh)	Mogelijk beschikt u niet over beheerdersrechten.	Selecteer in het menu Apple Systeemvoorkeuren > Systeem > Gebruikers en groepen . Het linkerdeelvenster toont de actuele accounts; één van deze zou uw naam moeten zijn met daaronder het woord "Admin". Neem contact op met de systeembeheerder als dat <u>niet</u> het geval is.
Het bestand is te groot.	De bestandsgrootte is afhankelijk van veel factoren. De fysieke grootte van het document en de hoeveelheid tekst/afbeeldingen op elke pagina zijn factoren die van invloed zijn op de resulterende bestandsgrootte. U kunt die factoren niet wijzigen.	<p>Scan met de laagste resolutie in zwart-wit het kleinst mogelijke gebied om voor een bepaald document het kleinst mogelijke bestand te maken. Als u de omgekeerde instellingen toepast (het grootst mogelijke gebied scannen met de hoogste resolutie en in kleur), resulteert dat in het grootst mogelijke scanbestand.</p> <p>Windows®: zie <i>Scaninstellingen van DSmobileCapture wijzigen (voor Windows®)</i> op pagina 28.</p> <p>Macintosh: zie <i>Scaninstellingen van DSmobileCapture wijzigen (voor Macintosh)</i> op pagina 37.</p>

Netwerkproblemen

Probleem	Oorzaak	Suggesties
Mijn draadloze apparaat (computer, smartphone, tablet, enz.) heeft geen toegang tot mijn scanner via het draadloze LAN-netwerk.	De Wi-Fi [®] -schakelaar van de scanner staat in de stand OFF (Uit).	Schuif de Wi-Fi [®] -schakelaar in de stand ON (Aan).
	Er zijn vier of meer draadloze apparaten tegelijkertijd verbonden met de scanner.	Verbreek de verbinding met de reeds met de scanner verbonden draadloze apparaten. Probeer daarna drie of minder draadloze apparaten aan te sluiten op de scanner.
	Dit kan verschillende oorzaken hebben.	Schuif de Wi-Fi [®] -schakelaar in de stand OFF (Uit) en daarna in de stand ON (Aan) om de scanner opnieuw te verbinden.
Ik ben het aanmeldingswachtwoord voor het Start scherm in de browser vergeten.	Dit kan verschillende oorzaken hebben.	Reset de netwerkinstellingen (zie <i>Netwerkinstellingen resetten</i> op pagina 56).
Het Wi-Fi [®] -lampje knippert rood.	Er is een systeemfout opgetreden.	<ul style="list-style-type: none"> Schuif de Wi-Fi[®]-schakelaar in de stand OFF (Uit) en daarna in de stand ON (Aan). Houd de Aan-/uitknop ingedrukt om de scanner uit te schakelen en druk daarna opnieuw op de Aan-/uitknop om de scanner weer in te schakelen. Reset de netwerkinstellingen (zie <i>Netwerkinstellingen resetten</i> op pagina 56). Neem contact op met de klantenservice in het land waar u de scanner hebt gekocht als het probleem aanhoudt, ook nadat u de aanwijzingen hiervoor hebt uitgevoerd.
Ik weet de SSID van de scanner niet.	—	De SSID staat hieronder: Brother DS-820W-xxxx (Brother DS-920DW-xxxx) (xxxx staat voor de laatste vier cijfers van het MAC-adres van uw scanner (twaalf cijfers). Het adres is afgedrukt op het productlabel.)
Mijn computer kan geen verbinding maken met de scanner via de webbrowser.	—	<ol style="list-style-type: none"> Verbind uw computer via Wi-Fi[®] met uw scanner. Start de webbrowser van de computer. Typ http://10.10.100.1 in de adresbalk.
Ik weet het MAC-adres van de scanner niet.	—	Raadpleeg het oorspronkelijke wachtwoord op het plaatje op de onderkant van de scanner.
Ik weet het oorspronkelijke Wi-Fi [®] -wachtwoord niet.	—	Raadpleeg het oorspronkelijke wachtwoord op het plaatje op de onderkant van de scanner.

Probleem	Oorzaak	Suggesties
Ik kan de netwerkinstellingen niet resetten.	De Wi-Fi®-schakelaar staat in de stand OFF (Uit).	<ol style="list-style-type: none"> 1. Schuif de Wi-Fi®-schakelaar in de stand ON (Aan). 2. Wacht 40 seconden of langer. 3. Houd de resetknop van de scanner 10 seconden of langer ingedrukt. 4. Laat de resetknop los. Na een paar seconden kleurt het Wi-Fi®-lampje rood.

Andere problemen

Probleem	Oorzaak	Suggesties
Ik heb geen kalibratieblad of mijn kalibratieblad is zoekgeraakt.	Dit kan verschillende oorzaken hebben.	Het speciale glossy kalibratieblad dat met de scanner wordt meegeleverd, geeft de beste kalibratieresultaten. Voor het bestellen van een nieuw kalibratieblad vindt u de contactgegevens van uw lokale Brother-vestiging op www.brother.com
Ik wil een USB-hub gebruiken.	Dit kan verschillende oorzaken hebben.	Gebruik de scanner zonder tussenkomst van een USB-hub. Mogelijk levert een USB-hub niet voldoende voeding voor de scanner.
Ik kan de scanner niet opladen.	De scanner is ingeschakeld terwijl u probeert hem op te laden.	Schakel de scanner uit tijdens het opladen.
	De li-ionbatterij is niet juist geplaatst.	Controleer of de li-ionbatterij in de juiste richting is geplaatst (zie de <i>Installatiehandleiding</i>).
Ik kan de scanner niet inschakelen, of hij wordt meteen weer uitgeschakeld.	De batterij is niet in de scanner geplaatst.	Plaats de batterij in de scanner.
	De batterij is in de verkeerde richting geplaatst.	Plaats de batterij in de juiste richting. Zie <i>De batterij plaatsen</i> op pagina 9 voor meer informatie.
	<ul style="list-style-type: none"> • De batterij is leeg. • De batterij is bijna leeg. • De Wi-Fi®-schakelaar van de scanner staat in de stand ON (Aan). 	<p>Doe het volgende:</p> <ul style="list-style-type: none"> • Schuif de Wi-Fi®-schakelaar van de scanner in de stand OFF (Uit) om de scanner te gebruiken. • Sluit de micro-USB-kabel aan op de scanner en de computer om de scanner te gebruiken. Als u de scanner niet kunt gebruiken als u op de Aan-uitknop drukt, wacht dan twee minuten en druk vervolgens opnieuw op de Aan-uitknop. • Schakel de scanner uit en sluit de micro-USB-kabel aan op de scanner en de computer tot de batterij volledig is opgeladen. Gebruik daarna de scanner.
Als ik de Wi-Fi®-schakelaar in de stand ON (Aan) zet, gaat het Wi-Fi®-lampje niet branden.	De batterij is bijna leeg.	Sluit de micro-USB-kabel aan op de scanner en de computer om de batterij op te laden.
	De li-ionbatterij is niet geplaatst.	Plaats de batterij in de scanner en laad de batterij daarna op.

Probleem	Oorzaak	Suggesties
De li-ionbatterij is zoekgeraakt, of ik kan de batterij niet opladen.	Dit kan verschillende oorzaken hebben.	U vindt contactgegevens op support.brother.com
De computer heeft geen toegang tot de SD-kaart via de micro-USB-kabel.	De micro-USB-kabel is niet aangesloten op de computer.	Sluit de micro-USB-kabel aan op de scanner en de computer.
	De TWAIN-modus is niet actief op de scanner.	Druk op de knop Start/OK en geef SD weer op het LCD-scherm om de massaopslagmodus te activeren (SD-modus).
	De Wi-Fi [®] -schakelaar staat in de stand ON (Aan).	Schuif de Wi-Fi [®] -schakelaar in de stand OFF (Uit).
	Er wordt een document gescand.	Wacht als het scannen is voltooid tot de map van de SD-kaart wordt weergegeven op het scherm van de computer.
Als ik http://10.10.100.1 typ voor toegang tot het startscherm in de webbrowser, worden de gescande afbeeldingen die zijn opgeslagen op de SD-kaart van de scanner niet weergegeven op het startscherm.	De TWAIN-modus is niet actief op de scanner.	Druk op de knop Start/OK en geef SD weer op het LCD-scherm om de massaopslagmodus te activeren (SD-modus).
	De scanner scant een document.	Roep de webbrowser opnieuw op als het scannen is voltooid.
Ik kan de TWAIN-modus op de scanner niet activeren.	De Wi-Fi [®] -schakelaar van de scanner staat in de stand ON (Aan).	Schuif de Wi-Fi [®] -schakelaar in de stand OFF (Uit) (zie <i>De scanner aansluiten op de computer in TWAIN-modus</i> op pagina 23).
Ik heb de functie Automatisch uitschakelen op AAN gezet, maar de scanner wordt niet automatisch uitgeschakeld.	De Wi-Fi [®] -schakelaar staat in de stand ON (Aan).	Schuif de Wi-Fi [®] -schakelaar in de stand OFF (Uit).

Specificaties

OPMERKING

Dit hoofdstuk bevat een overzicht van de specificaties van de scanner. Ga naar de productpagina van de scanner op www.brother.com en klik op de tab **Specificaties** voor aanvullende specificaties.

Algemeen

		DS-820W	DS-920DW
Stroombron		USB-bus-stroom / Li-ionbatterij	
Stroomverbruik ¹	Scannen / Batterij opladen	5 V / 500 mA of minder	
	Batterij volledig opgeladen / Voeding Uit	5 V / 1 mA of minder	
Afmetingen	Breedte	308,0 mm	
	Hoogte	40,7 mm	41,2 mm
	Diepte	52,5 mm	66,9 mm
Gewicht		Ca. 440 g	Circa 530 g
Temperatuur		In bedrijf 5 tot 35 °C	
Vochtigheid		In bedrijf 15 tot 85%	
		Opslag 10 tot 90%	
Documentgrootte	Enkele vellen	Breedte 55 tot 215,9 mm	
		Lengte 1-zijdige scan 90 tot 812,8 mm	
		-	2-zijdige scan 90 tot 406,4 mm

¹ Gemeten wanneer de scanner is aangesloten op de computer.

Scanner

		DS-820W	DS-920DW
Kleur / Zwart-wit		Ja/Ja	
Dubbelzijdig scannen		Nee	Ja
TWAIN-compatibel	Windows®	Windows® XP ¹ / Windows Vista® / Windows® 7 / Windows® 8 / Windows® 8.1 / Windows® 10	
	Macintosh	Mac OS X 10.6.x, 10.7.x, 10.8.x, 10.9.x, 10.10.x, 10.11.x ²	
Kleurintensiteit	Invoer	48-bits kleurverwerking	
	Uitvoer	24-bits kleurverwerking	
Resolutie	Optisch	Max. 600 × 600 dpi	
	Geïnterpoleerd	1 200 dpi	
Scanbreedte		Max. 216 mm	
Grijstinten	Invoer	16-bits	
	Uitvoer	8-bits	
Max. scansnelheid		Zwart-wit 8,0 ppm (7,5 seconden (Letter) tot max. 300 dpi) 7,5 ppm (8 seconden (A4) tot max. 300 dpi) 4,3 ppm (14,1 seconden (Letter) boven 400 dpi) 4 ppm (15 seconden (A4) boven 400 dpi) Kleur 8,0 ppm (7,5 seconden (Letter) tot max. 300 dpi) 7,5 ppm (8 seconden (A4) tot max. 300 dpi) 4,3 ppm (14,1 seconden (Letter) boven 400 dpi) 4 ppm (15 seconden (A4) boven 400 dpi)	
Max. scansnelheid tweezijdig scannen		-	Zwart-wit 5,3 ppm (11,3 seconden (Letter) tot max. 300 dpi) 5 ppm (12 seconden (A4) tot max. 300 dpi) 3 ppm (19,8 seconden (Letter) boven 400 dpi) 2,9 ppm (21 seconden (A4) boven 400 dpi) Kleur 5,3 ppm (11,3 seconden (Letter) tot max. 300 dpi) 5 ppm (12 seconden (A4) tot max. 300 dpi) 3 ppm (19,8 seconden (Letter) boven 400 dpi) 2,9 ppm (21 seconden (A4) boven 400 dpi)

¹ In deze gebruikershandleiding duidt Windows® XP op de volgende besturingssystemen: Windows® XP Home Edition en Windows® XP Professional.

² Voor de meest recente stuurprogramma-updates voor Mac OS X kunt u terecht op support.brother.com; klik op de pagina van uw model op "Downloads".

Li-ionbatterij

	DS-820W	DS-920DW
Oplaadtijd	4 uur	
Continue stand-bytijd (WLAN UIT)	5 minuten (als de functie Automatisch uitschakelen actief is)	
Aantal te scannen vellen (WLAN AAN)	90 vel	140 vel
Aantal te scannen vellen (WLAN UIT)	450 vel	680 vel

OPMERKING

- De waarden weergegeven in de tabel met gegevens over de li-ionbatterij kunnen variëren afhankelijk van het gescande document en omgevingsfactoren, zoals temperatuur en methode voor op- en ontladen.
- Voor een langere levensduur van de batterij:
 - Schuif de Wi-Fi[®]-schakelaar in de stand **OFF** (Uit) als u de Wi-Fi[®]-functie niet gebruikt.
 - Schakel de scanner uit als u die niet gebruikt.

Interfaces

USB	Hi-Speed USB 2.0 ^{1, 2} Gebruik een USB 2.0-kabel (type A/B) die niet langer is dan 1,2 meter.
SD-kaart	Geheugenlimiet SD-kaart: tussen 2 en 32 GB Het functioneren wordt niet gegarandeerd als u de SD-kaart die bij de scanner is meegeleverd, niet gebruikt.
Draadloos LAN	IEEE 802.11b/g/n

¹ Uw scanner heeft een Hi-Speed USB 2.0-interface. De scanner kan ook worden aangesloten op een computer die beschikt over een USB 1.1-interface.

² USB-poorten van andere merken worden niet ondersteund.

Netwerk

		DS-820W	DS-920DW
Netwerk (algemeen)	Protocol (IPv4)	ARP, DNS Resolver, HTTP, ICMP, DHCP met BOOTP	
Netwerkbeveiliging	Draadloos	SSL/TLS (HTTPS)	
Beveiliging draadloos netwerk		WEP 64-/128-bits, WPA-PSK (AES), WPA2-PSK (AES)	WEP 64-/128-bits, WPA-PSK (TKIP/AES), WPA2-PSK (AES)
Certificering draadloos		Wi-Fi Certification Mark License (WPA [™] /WPA2 [™] , Personal)	

Computervereisten

ONDERSTEUNDE BESTURINGSSYSTEMEN EN SOFTWAREFUNCTIES							
Computerplatform en besturingssysteemversie		Minimale processornsnelheid	Minimum-RAM	Aanbevolen RAM	Hardschijfruimte voor installatie		Ondersteunde pc-interface
					Stuurprogramma's	Toepassingen	
Windows®-besturingssysteem	Windows® XP Home Windows® XP Professional	Intel® Core™ 2 Duo of vergelijkbaar	1 GB	2 GB	80 MB	1,2 GB	USB
	Windows® XP Professional x64 Edition	64-bits (Intel® 64 of AMD64) ondersteunde CPU	1 GB	2 GB			
	Windows Vista®	Intel® Core™ 2 Duo of vergelijkbare 64-bits (Intel® 64 of AMD64) ondersteunde CPU	1 GB	2 GB	80 MB	1,2 GB	
	Windows® 7	Intel® Core™ 2 Duo of vergelijkbare 64-bits (Intel® 64 of AMD64) ondersteunde CPU	1 GB (32-bits) 2 GB (64-bits)	2 GB (32-bits) 4 GB (64-bits)	80 MB	1,2 GB	
	Windows® 8	Intel® Core™ i3 of vergelijkbare 64-bits (Intel® 64 of AMD64) ondersteunde CPU	1 GB (32-bits) 2 GB (64-bits)	2 GB (32-bits) 4 GB (64-bits)	80 MB	1,2 GB	
	Windows® 8.1	Intel® Core™ i3 of vergelijkbare 64-bits (Intel® 64 of AMD64) ondersteunde CPU	1 GB (32-bits) 2 GB (64-bits)	2 GB (32-bits) 4 GB (64-bits)	80 MB	1,2 GB	
	Windows® 10	Intel® Core™ i3 of vergelijkbare 64-bits (Intel® 64 of AMD64) ondersteunde CPU	1 GB (32-bits) 2 GB (64-bits)	2 GB (32-bits) 4 GB (64-bits)	80 MB	1,2 GB	
Macintosh-besturingssysteem	OS X 10.6.x	Intel®-processor	1 GB	2 GB	80 MB	400 MB	USB
	OS X 10.7.x	Intel®-processor	1 GB	2 GB			
	OS X 10.8.x	Intel®-processor	2 GB	4 GB			
	OS X 10.9.x	Intel®-processor	2 GB	4 GB			
	OS X 10.10.x	Intel®-processor	2 GB	4 GB			
	OS X 10.11.x	Intel®-processor	2 GB	4 GB			

Ga naar support.brother.com voor de nieuwste stuurprogramma-updates.

Alle handelsmerken, merk- en productnamen zijn het eigendom van de respectieve bedrijven.

Contact opnemen met Brother

BELANGRIJK

Neem voor technische ondersteuning contact op met de klantenservice van Brother in het land waar u de scanner hebt gekocht. Zie *Voor klantenservice* op pagina 80 voor meer informatie. U moet telefoneren **vanuit** het betreffende land.

Uw product registreren

Door registratie van uw product bij Brother International Corporation staat u te boek als de oorspronkelijke eigenaar van het product. Uw registratie bij Brother:

- kan dienst doen als bevestiging van de aankoopdatum van uw product als u de aankoopbon kwijtraakt
- helpt ons u op de hoogte te houden van verbeteringen van het product en speciale aanbiedingen

Vul het Brother garantieregistratie- en testblad in en fax dat naar Brother; u kunt het uzelf ook gemakkelijk maken door uw product online te registreren op

www.brother.com/registration

FAQ's (veelgestelde vragen)

Bij het Brother Solutions Center vindt u alles wat u nodig hebt voor uw Brother-apparaat. Hier downloadt u de meest recente softwaredocumenten en hulpprogramma's en vindt u antwoorden op veelgestelde vragen, tips voor het oplossen van problemen en informatie over hoe u optimaal gebruik kunt maken van uw Brother-product.

support.brother.com

U kunt op het Brother Solutions Center zoeken naar bijgewerkte stuurprogramma's van Brother.

Zoek op het Brother Solutions Center naar de nieuwste firmware-upgrade om de prestaties van uw apparaat op peil te houden.

Voor klantenservice

In de VS: 1-877-BROTHER (1-877-276-8437)
1-901-379-1215 (fax)
Bel 1-877-BROTHER (1-877-276-8437) voor de locatie van een door Brother erkend servicecenter.

In Canada: 1-877-BROTHER
(514) 685-4898 (fax)
Bel 1-877-BROTHER voor de locatie van een door Brother erkend servicecenter.

Als u commentaar of suggesties hebt, kunt u ons schrijven:

In de VS: Printer Customer Support
Brother International Corporation
7905 North Brother Boulevard
Bartlett, TN 38133

In Canada: Brother International Corporation (Canada), Ltd.
- Marketing Dept.
1, Rue Hotel de Ville Dollard-des-Ormeaux, PQ, Canada H9B 3H6

Service center (alleen VS)

Ga naar www.brother-usa.com/service

Internetadressen

Algemene Brother-website: www.brother.com

Ga, voor FAQ's (veelgestelde vragen), productondersteuning en technische vragen, stuurprogramma-updates en hulpprogramma's, en gebruikershandleidingen, naar: support.brother.com

Voor Brother-accessoires en -verbruiksartikelen:

In de VS: www.brothermall.com

In Canada: www.brother.ca

Voor Europese landen: Ga naar www.brother.eu voor informatie over hoe u contact kunt opnemen met uw plaatselijke Brother-vestiging.

Technische ondersteuning (voor PageManager en BizCard)

Voor de VS

Bedrijfsnaam: NewSoft America Inc.
Postadres: 47102 Mission Falls Court, Suite 202 Fremont CA 94539
Telefoon: 510-770-8900
Fax: 510-770-8980
E-mailadres: contactus@newsoftinc.com
Website: www.newsoftinc.com

Voor Canada

E-mailadres: contactus@newsoftinc.com

Overige landen

E-mailadres: tech@newsoft.eu.com

OPMERKING

Zie *Voor klantenservice* op pagina 80 voor overige problemen.

brother



www.brotherearth.com