



DARK ROCK PRO 3

be quiet!

Intel LGA 2011(-3) square ILM / LGA 2066

Allgemeines

Für die Montage des Kühlers empfehlen wir die Installation außerhalb des Gehäuses.

Es werden folgende Bauteile benötigt:

1x be quiet! Dark Rock Pro 3 CPU-Kühler (1), 2x Intel Montagebrücken (4), 4x Distanzmuttern (7), 4x Sechskantmuttern (8), 4x M3x3 Schrauben (11), 1x Sechskant-Maulschlüssel (14), 1x Wärmeleitpaste (15)

Schrauben Sie zuerst die Distanzmuttern (7) in die Gewinde des Sockelrahmens. Verwenden Sie hierzu den Sechskant-Maulschlüssel (14).

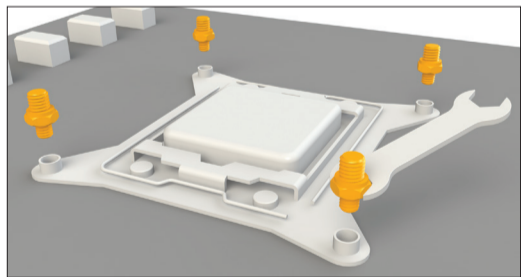

Installation der Montagebrücken

Bringen Sie die zwei Intel Montagebrücken (4) mit Hilfe der M3x3 Schrauben (11) an der Unterseite des Kühlers an.

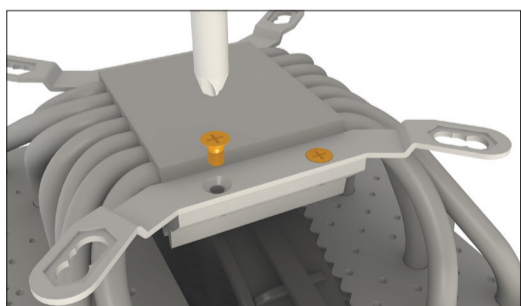

Montage des CPU-Kühlers

Entfernen Sie zunächst die Schutzfolie von der Unterseite des Kühlers. Tragen Sie die Wärmeleitpaste (15) auf die CPU-Oberfläche auf. Der Inhalt reicht für ca. 1 - 2 Anwendungen.

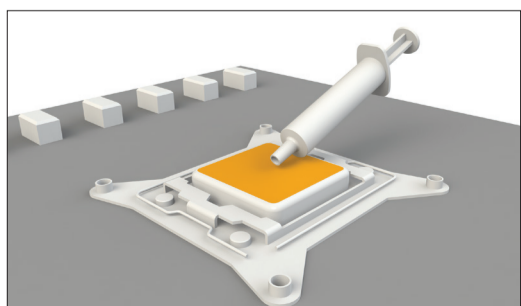

Verbinden Sie den Lüfter mit dem CPU-Lüfteranschluss des Mainboards.

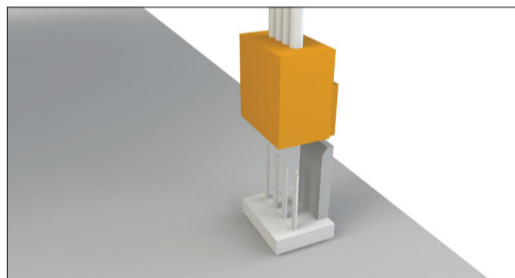

Platzieren Sie den Kühlkörper auf der CPU.

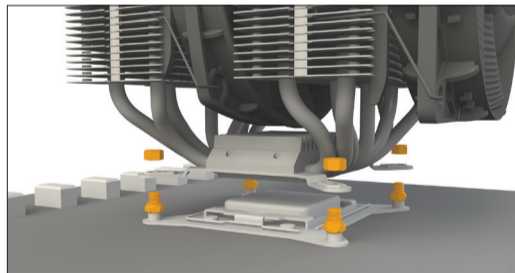

Setzen Sie die Sechskant-Muttern (8) auf die Distanzmuttern (7) und ziehen Sie diese mit Hilfe des Maulschlüssels (14) kreuzweise handfest an.

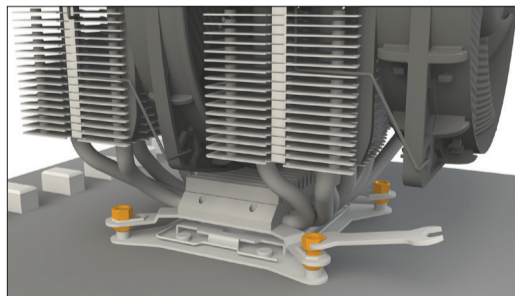

Einleitung: Vielen Dank, dass Sie sich für ein be quiet! Produkt entschieden haben. Diese Anleitung wird Ihnen beim Installationsprozess behilflich sein. Sollten bei der Installation Schwierigkeiten auftreten, kontaktieren Sie bitte unseren Kundenservice unter service@bequiet.com. be quiet! kann keinerlei Haftung für durch Kompatibilitätsprobleme bedingte Schäden übernehmen.

Garantie:

- 3 Jahre Herstellergarantie für Endkonsumenten (nur Erst-erwerb vom autorisierten be quiet! Händler), ab Datum des Kaufbelegs
- Eine Garantieabwicklung ist nur in Verbindung mit einer beigelegten Kopie des Kaufbeleges eines autorisierten be quiet! Händlers möglich
- Manipulationen und bauliche Veränderungen jeglicher Art, sowie Beschädigungen durch äußere mechanische Einwirkungen führen zum totalen Garantieverlust
- Es gelten unsere allgemeinen Garantiebestimmungen, die Sie unter www.bequiet.com im Internet abrufen können

Listan GmbH & Co. KG · Biedenkamp 3a · 21509 Glinde · Deutschland

Für weitere Unterstützung erreichen Sie uns via E-Mail: service@bequiet.com

LIEFERUMFANG

	Bezeichnung	Anzahl
①	be quiet! Dark Rock Pro 3 CPU-Kühler	1
②	Intel Backplate	1
③	AMD Backplate	1
④	Intel Montagebrücken	2
⑤	kurze AMD Montagebrücken	2
⑥	Sechskantmutter mit Hülse	4
⑦	Distanzmuttern	4

Intel LGA 775 / 1366 / 1150 / 1151 / 1155 / 1156

Allgemeines

Für die Montage des Kühlers empfehlen wir die Installation bei vormontiertem Mainboard im Gehäuse über dem Mainboard-Ausschnitt.

Es werden folgende Bauteile benötigt:

1x be quiet! Dark Rock Pro 3 CPU-Kühler (1), 1x Intel Backplate (2), 2x Intel Montagebrücken (4), 4x Sechskantmutter mit Hülse (6), 4x Sechskantmuttern (8), 4x M3x16 Schrauben (9), 4x M3x3 Schrauben (11), 4x C-Profil Distanzhalter (12), 1x Sechskant-Maulschlüssel (14), 1x Wärmeleitpaste (15)

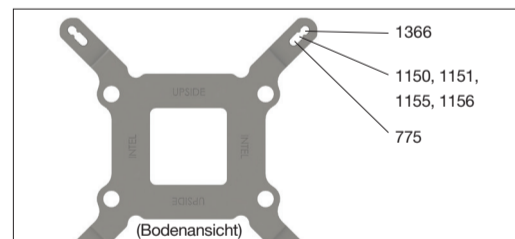

Befestigung der Backplate

Platzieren Sie die Intel Backplate (2) auf der Mainboard-Rückseite. Anschließend stecken Sie die M3x16 Schrauben (9) durch die auf der Rückseite der Backplate befindlichen Bohrlocher.

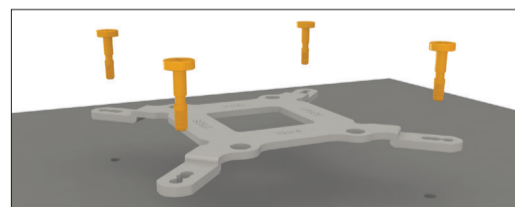

Über die Mainboard-Vorderseite fixieren Sie die Backplate indem Sie die C-Profil Distanzhalter (12) auf die Einkerbung der M3x16 Schrauben (9) drücken, bis diese einrasten.



Zusammenbau der Montagebrücken

Stecken Sie die Sechskantmutter mit Hülse (6) von unten durch die Intel-Montagebrücke (4) und verschrauben Sie diese von oben mit der Sechskantmutter (8). Verwenden Sie hierzu den Sechskant-Maulschlüssel (14).

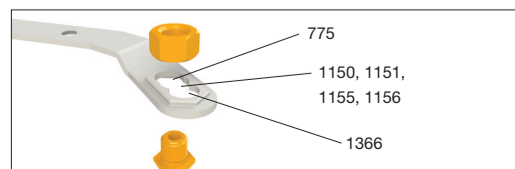

DARK ROCK PRO 3

! Wir empfehlen den Kühler für den Transport auszubauen.

April 2017

	Bezeichnung	Anzahl
⑧	Sechskant-Muttern	4
⑨	M3x16 Schrauben	4
⑩	AMD M3x15 Schrauben	4
⑪	M3x3 Schrauben	4
⑫	C-Profil Distanzhalter	4
⑬	AMD Unterlegscheiben	4
⑭	Sechskant-Maulschlüssel	1
⑮	Wärmeleitpaste	1

Installation der Montagebrücken

Bringen Sie die zwei Intel Montagebrücken (4) mit Hilfe der M3x3 Schrauben (11) an der Unterseite des Kühlers an.

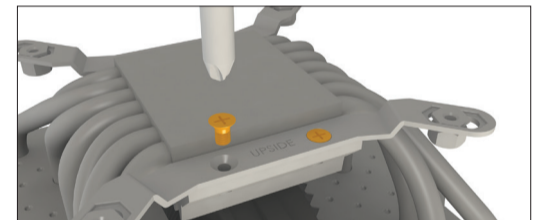

Montage des CPU-Kühlers

Entfernen Sie zunächst die Schutzfolie von der Unterseite des Kühlers. Tragen Sie die Wärmeleitpaste (15) auf die CPU-Oberfläche auf. Der Inhalt reicht für ca. 1 - 2 Anwendungen.

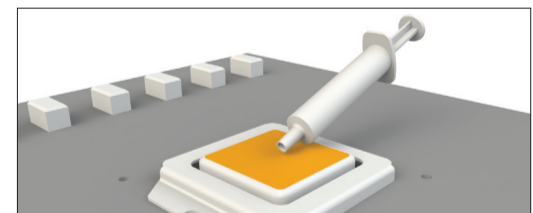

Verbinden Sie den Lüfter mit dem CPU-Lüfteranschluss des Mainboards.

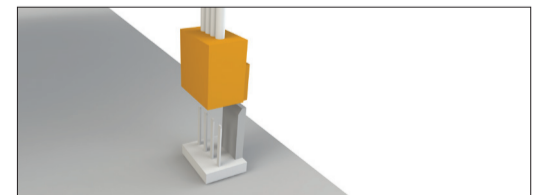

Platzieren Sie den Kühler so, dass sich die M3x16 Schrauben (9)

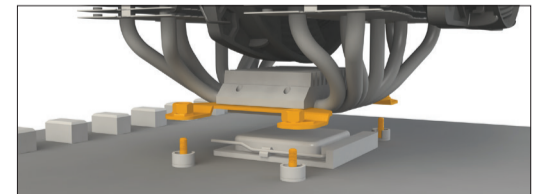

von der Rückseite des Mainboards mit den an dem Kühler befestigten Sechskantmuttern mit Hülse (6) verschrauben lassen.

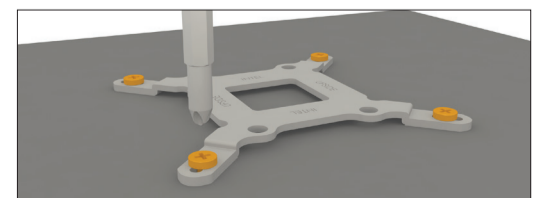

Allgemeines

Für die Montage des Kühlers empfehlen wir die Installation bei vormontiertem Mainboard im Gehäuse über dem Mainboard-Ausschnitt. Das Entfernen des AMD Retention Moduls geschieht auf eigene Gefahr.

Es werden folgende Bauteile benötigt:

1x be quiet! Dark Rock Pro 3 (1), 1x AMD Backplate (3), 2x kurze AMD Montagebrücken (5), 4x Sechskantmutter mit Hülse (6), 4x Sechskantmutter (8), 4x AMD M3x15 Schrauben (10), 4x M3x3 Schrauben (11), 4x C-Profil Distanzhalter (12), 4x AMD Unterlegscheiben (13), 1x Sechskant-Maulschlüssel (14), 1x Wärmeleitpaste (15)

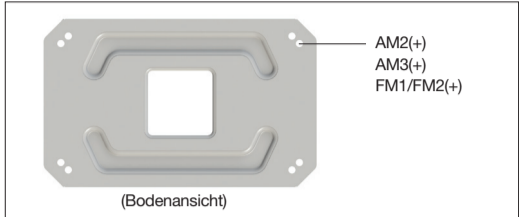

Demontage des AMD Retention Moduls

Bevor Sie mit der Installation des Kühlers anfangen können, muss das vorinstallierte AMD Retention Modul vom Mainboard demontiert werden. Hierzu lösen Sie die vier Schrauben rund um den Sockel.

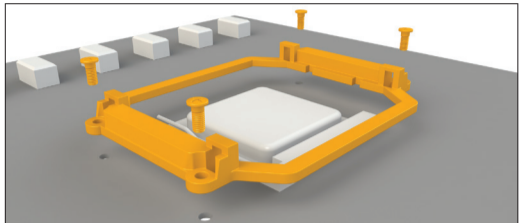

Befestigung der Backplate

Platzieren Sie die AMD Backplate (3) vertikal auf der Mainboard-Rückseite. Anschließend stecken Sie die AMD M3x15 Schrauben (10) durch die auf der Rückseite der Backplate befindlichen Bohrlöcher.

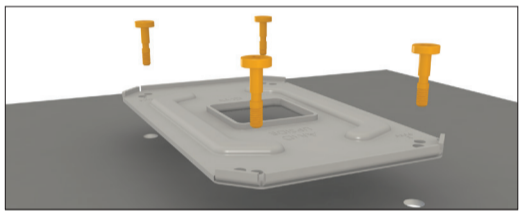

Legen Sie die AMD Unterlegscheiben (13) von oben auf die AMD M3x15 Schrauben (10), um die Schraubenlöcher des Mainboards schließen zu können.

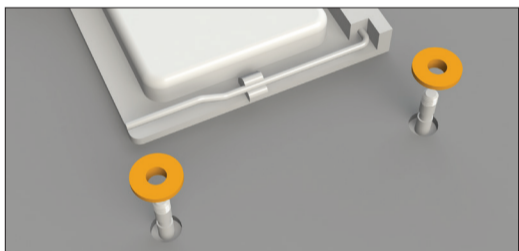

Über die Mainboard-Vorderseite fixieren Sie die Backplate indem Sie die C-Profil Distanzhalter (12) auf die Einkerbung der AMD M3x15 Schrauben (10) drücken, bis diese einrasten.



Aufbau der Montagebrücken

Stecken Sie die Sechskantmutter mit Hülse (6) von unten durch die kurzen AMD Montagebrücken (5) und schrauben Sie diese von oben mit den Sechskantmutter (8) zusammen. Benutzen Sie den Sechskant-Maulschlüssel (14) dafür.

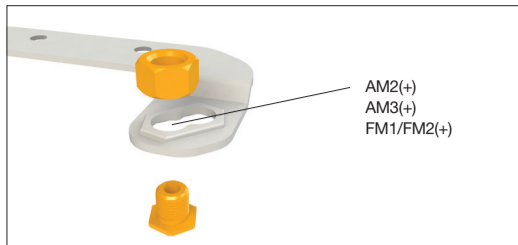

Installation der Montagebrücken

Bringen Sie die zwei kurzen Montagebrücken für AMD (5) mit Hilfe der M3x3 Schrauben (11) an der Unterseite des Kühlers an.

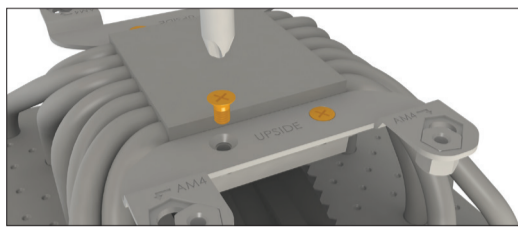

Montage des CPU-Kühlers

Entfernen Sie zunächst die Schutzfolie von der Unterseite des Kühlers. Tragen Sie die Wärmeleitpaste (15) auf die CPU-Oberfläche auf. Der Inhalt reicht für ca. 1 - 2 Anwendungen.

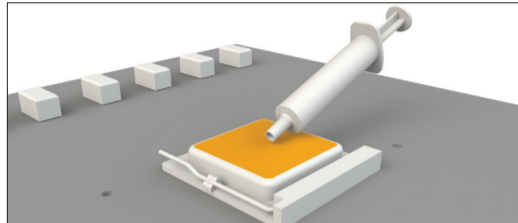

Verbinden Sie den Lüfter mit dem CPU-Lüfteranschluss des Mainboards.

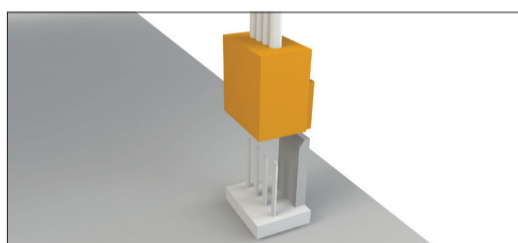

Platzieren Sie den Kühlkörper so auf der CPU, dass

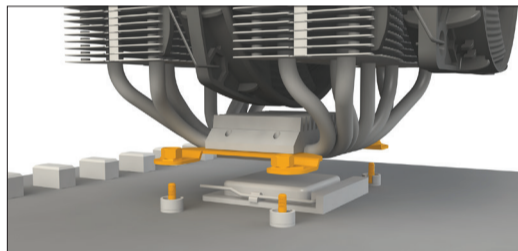

sich die AMD M3x15 Schrauben (10) von der Rückseite des Mainboards mit den an dem Kühler befestigten kurzen AMD Montagebrücken (5) verschrauben lassen.

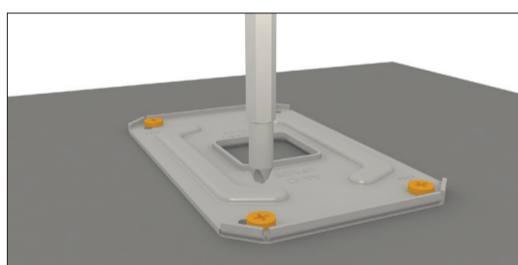

Allgemeines

Für die Montage des Kühlers empfehlen wir die Installation bei vormontiertem Mainboard im Gehäuse über dem Mainboard-Ausschnitt. Das Entfernen des AMD Retention Moduls geschieht auf eigene Gefahr.

Es werden folgende Bauteile benötigt:

1x be quiet! Dark Rock Pro 3 (1), 1x AMD Backplate (3), 2x kurze AMD Montagebrücken (5), 4x Sechskantmutter mit Hülse (6), 4x Sechskantmutter (8), 4x AMD M3x15 Schrauben (10), 4x M3x3 Schrauben (11), 4x C-Profil Distanzhalter (12), 4x AMD Unterlegscheiben (13), 1x Sechskant-Maulschlüssel (14), 1x Wärmeleitpaste (15)

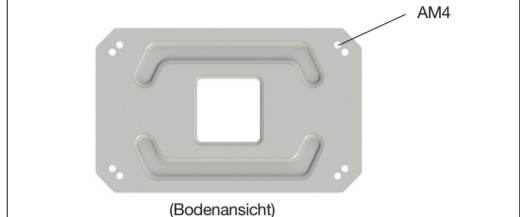

Demontage des AMD AM4 Retention Moduls

Bevor Sie mit der Installation des Kühlers anfangen können, muss das vorinstallierte AMD AM4 Retention Modul vom Mainboard demontiert werden. Hierzu lösen Sie die vier Schrauben rund um den Sockel.

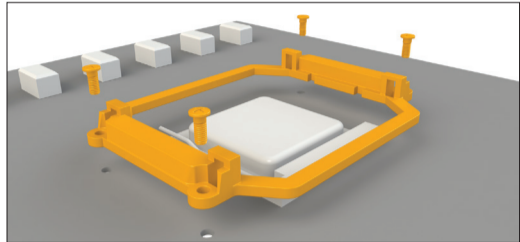

Befestigung der Backplate

Platzieren Sie die AMD Backplate (3) vertikal auf der Mainboard-Rückseite. Anschließend stecken Sie die AMD M3x15 Schrauben (10) durch die auf der Rückseite der Backplate befindlichen Bohrlöcher.

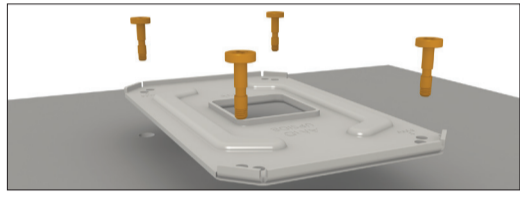

Legen Sie die AMD Unterlegscheiben (13) von oben auf die AMD M3x15 Schrauben (10), um die Schraubenlöcher des Mainboards schließen zu können.

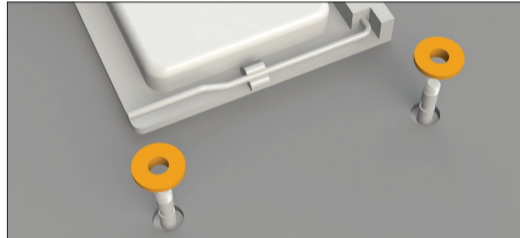

Über die Mainboard-Vorderseite fixieren Sie die Backplate indem Sie die C-Profil Distanzhalter (12) auf die Einkerbung der AMD M3x15 Schrauben (10) drücken, bis diese einrasten.



Aufbau der Montagebrücken

Stecken Sie die Sechskantmutter mit Hülse (6) von unten durch die kurzen AMD Montagebrücken (5) und schrauben Sie diese von oben mit den Sechskantmutter (8) zusammen. Benutzen Sie den Sechskant-Maulschlüssel (14) dafür.

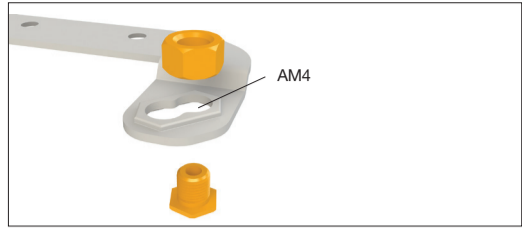

Installation der Montagebrücken

Bringen Sie die zwei kurzen AMD Montagebrücken (5) mit Hilfe der M3x3 Schrauben (11) an der Unterseite des Kühlers an.

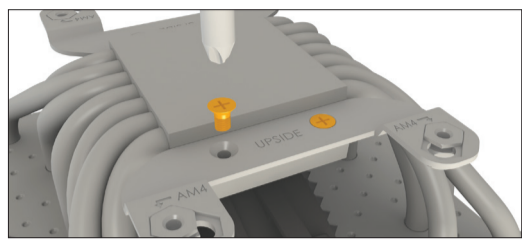

Montage des CPU-Kühlers

Entfernen Sie zunächst die Schutzfolie von der Unterseite des Kühlers. Tragen Sie die Wärmeleitpaste (15) auf die CPU-Oberfläche auf.

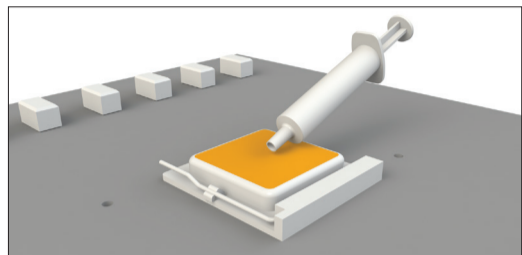

Verbinden Sie den Lüfter mit dem CPU-Lüfteranschluss des Mainboards.

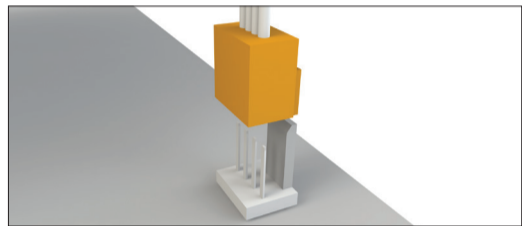

Platzieren Sie den Kühlkörper so auf der CPU,

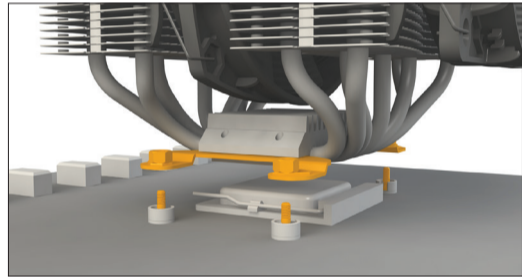

dass sich die AMD M3x15 Schrauben (10) von der Rückseite des Mainboards mit den an dem Kühler befestigten kurzen AMD Montagebrücken (5) verschrauben lassen.

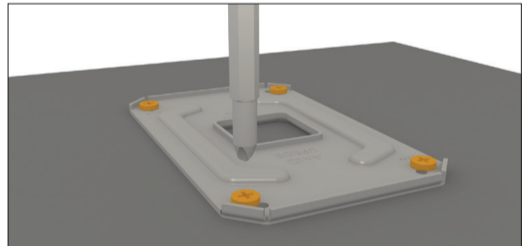

Notizen

Blank area for notes, consisting of multiple horizontal lines.