



Manual de usuario de PointWrite







Contenido

Contenido del paquete.....	3
Acople del PointWrite al proyector.....	4
Conexión de PointWrite al PC	5
Modos de actuación del lápiz.....	5
Cambio del puntero del lápiz.....	5
Instalación del controlador	6
Ajustes de configuración....	8
Configuración de PointWrite.....	8
Alineamiento	9
Calibración de PointWrite.....	10
Ejecución de PointWrite..	12
Especificaciones	13

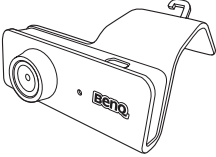
Contenido del paquete

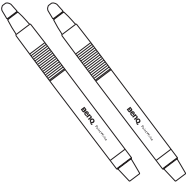
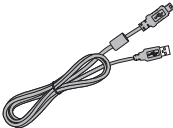
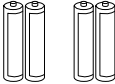
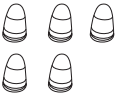
PointWrite es una pizarra blanca interactiva integrada en el proyector. Para utilizar PointWrite correctamente, emplee los siguientes accesorios estándares y siga las instrucciones de este manual.

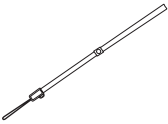
1	2	3
		
PointWrite	CD de instalación	Manual rápido
4	5	6
		
Dos lápices PointWrite	Cable mini USB	Dos pares de pilas
7	8	9
		
Punteros de lápiz adicionales	Tornillos	Correa de muñeca

1. PointWrite: sensor de pizarra blanca intuitiva.
2. CD de instalación: CD con controlador de PointWrite, software QWrite y manual de usuario.
3. Guía de inicio rápido: breve introducción sobre cómo utilizar PointWrite.
4. Dos lápices PointWrite: se trata de un ratón inalámbrico de tipo lápiz. Antes de utilizar el lápiz, coloque las pilas en su interior.
5. Cable mini USB: permite conectar PointWrite al PC.
6. Pilas: de tipo AAA.
7. Puntero de lápiz adicional: se facilitan 5 punteros adicionales.
8. Tornillos: se facilita un tornillo adicional de reserva.
9. Correa de muñeca

Aviso: Al colocar las pilas en el interior del lápiz PointWrite, asegúrese de que los polos se disponen correctamente.



Acople del PointWrite al proyector

Acople PointWrite al proyector como indica la ilustración y apriete los tornillos para su correcta fijación.

1. Realice el acople de PointWrite al proyector como ilustra la imagen.

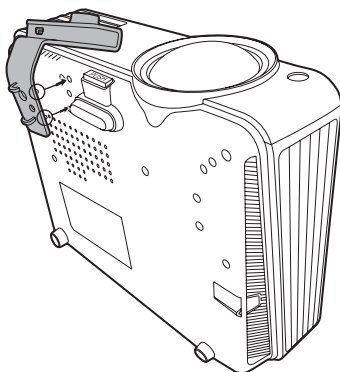

2. Apriete el tornillo para la correcta fijación de PointWrite.

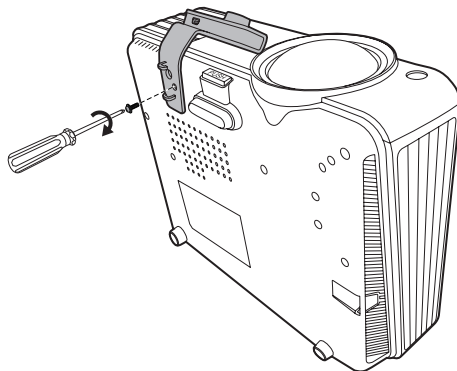

Conexión de PointWrite al PC

Utilice el cable USB¹ para conectar PointWrite al PC. Enchufe el extremo del cable USB mini-B en PointWrite y el extremo USB de tipo A en el PC.

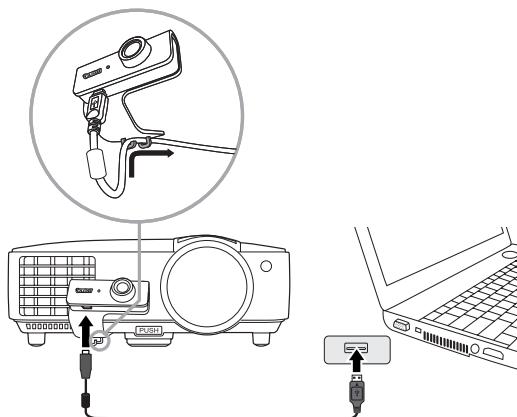

Modos de actuación del lápiz

El lápiz PointWrite ofrece los siguientes 4 modos:

Clic: pulsar en un icono o en un menú en la pantalla.

Doble clic: pulsar dos veces en un icono o en un menú en la pantalla.

Clic con botón derecho: Pulsar en un icono o en un menú durante al menos 1,5 segundos.

Arrastrar: Pulsar y arrastrar un objeto en la pantalla.

Cambio del puntero del lápiz

1. Retire el puntero del lápiz.
Sujete la punta del lápiz con los dedos. Mueva y tire de la punta del lápiz para separarla del cuerpo.
2. Inserte el puntero del lápiz.
Presiónelo con cuidado, sin ejercer presión.

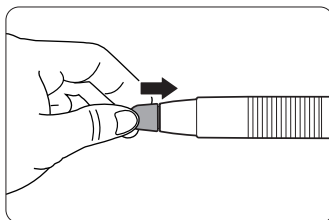
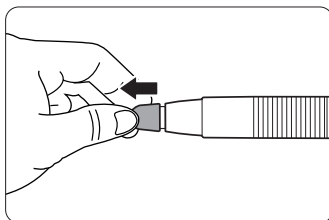

¹ Se facilita un cable USB de 5 metros. Utilice un cable repetidor USB si necesita ampliar la longitud.

Instalación del controlador

Inserte el CD de PointWrite en su controlador de CD/DVD-ROM. El asistente de instalación se ejecutará automáticamente. Siga las instrucciones que aparecen en pantalla. Si el asistente no se ejecuta de forma automática, haga doble clic en “setup.exe” en el directorio del CD/DVD-ROM y se mostrará el asistente de instalación.

1. Haga clic en Install PointWrite (Instalar PointWrite) en el asistente de instalación.

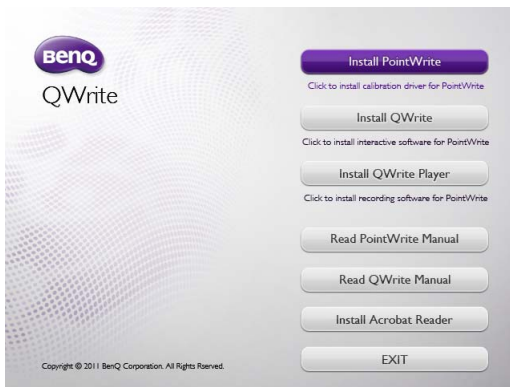

2. Seleccione un idioma y haga clic en “OK”.

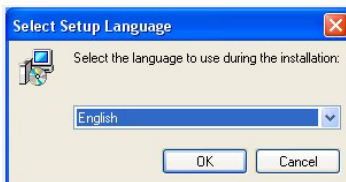

3. Aparecerá el cuadro de diálogo de instalación. Haga clic en Next (Siguiete). Durante el proceso de instalación, se recomienda cerrar otras aplicaciones.

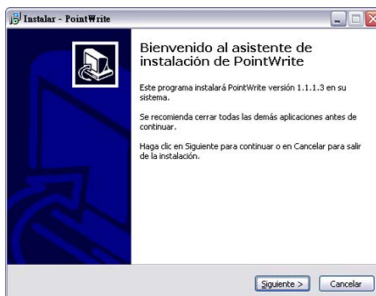

4. Haga clic en **Install (Instalar)** para iniciar el proceso de instalación.

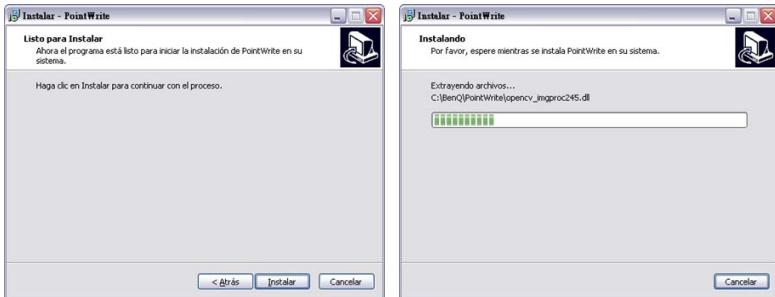

5. Cuando finalice la instalación aparecerá un cuadro de diálogo. Haga clic en “Finish (Finalizar)”.



Una vez finalizada la instalación,

- se creará en el escritorio el icono de PointWrite.
- La carpeta de instalación se creará en el directorio C:.
- Al ejecutar PointWrite², el icono de PointWrite aparece en el área de la bandeja del sistema.
- Haga clic en el icono de PointWrite en el área de la bandeja del sistema y aparecerá un menú emergente.

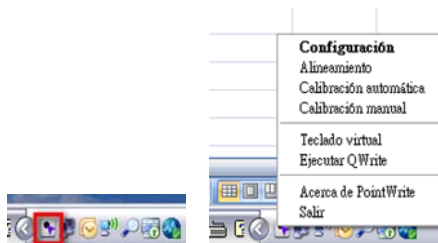

- ² Cuando utilice PointWrite por primera vez, aparecerá la ventana de configuración en el escritorio para ayudarle a configurar PointWrite.

Ajustes de configuración

Configuración de PointWrite

Para utilizar PointWrite, se necesita un ajuste adecuado de la Configuración de PointWrite. La ventana de Configuración le ayudará a establecer los ajustes de PointWrite correctamente.



1. **Configuración de PointWrite:** seleccione el tipo de PointWrite que va a utilizar.
2. **Idioma de PointWrite:** el idioma predeterminado es el mismo que el idioma de su sistema operativo. Si desea cambiar el idioma, haga clic en **Seleccionar** y entonces se mostrará una lista de idiomas. **Tras seleccionar el idioma preferido, salga de PointWrite e inicie PointWrite de nuevo.**
3. **Opción de PointWrite:**
 - **Iniciar registro de programa:** haga clic en este elemento si desea que PointWrite se ejecute automáticamente al iniciar Windows.
 - **Modo de montaje en el techo:** haga clic en este elemento si monta el proyector en el techo. Cuando el proyector se coloque sobre una mesa, no haga clic en este elemento.
 - **Modo de proyección trasera:** si el proyector se instala en el sistema de pantalla trasera, haga clic en este elemento.
4. **Seleccionar Update Server:** consulte el sitio web local de BenQ para más información de asistencia.

Alineamiento

La función Alineamiento de PointWrite permite establecer la orientación de PointWrite respecto a la pantalla.

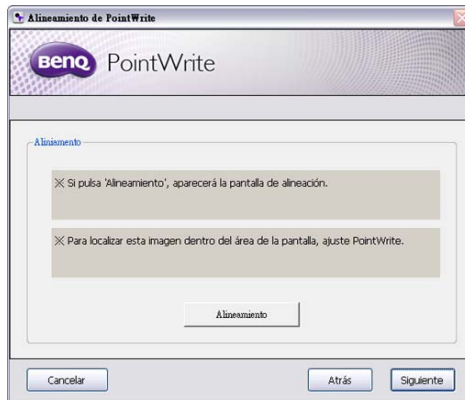

Alineamiento: Al hacer clic en “Alineamiento”, la imagen de la pantalla se muestra en el cuadro de vista de alineación (casilla central de color negro).



Si la imagen en pantalla no aparece en el centro, se deberá a un fallo de calibrado. Asegúrese de que el módulo PointWrite está correctamente acoplado al proyector.

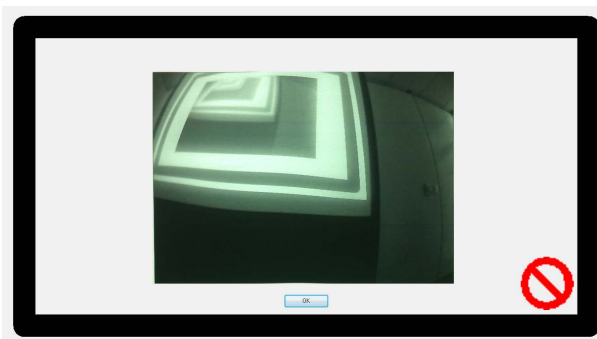

Calibración de PointWrite

PointWrite ofrece dos métodos de calibrado diferentes: calibración automática y calibración manual.

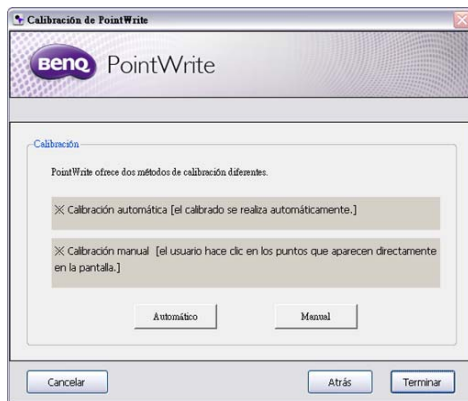

Calibración automática³: haga clic en Automático y el proceso de calibrado se ejecutará automáticamente.

Cuando elija este método, se mostrará en pantalla la imagen blanca y la imagen de patrón.

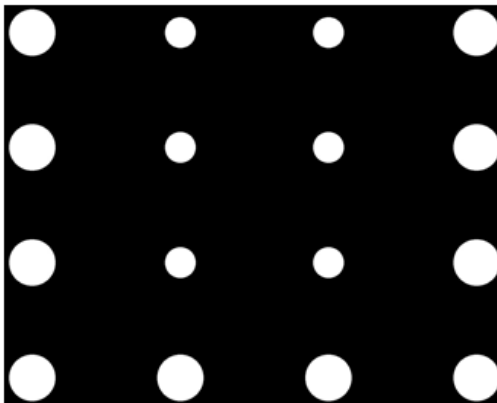

³ Rara vez el calibración automática presenta fallos o una precisión baja. De producirse esta situación, opte por el calibración manual.

Calibración manual:

Haga clic en y la ventana de calibrado se proyectará en la pantalla.

Utilice el lápiz de PointWrite para hacer clic en el centro del cursor de calibrado  inmediatamente después de que aparezca. Después, se mostrará el siguiente cursor. Repita este proceso hasta que desaparezca el último cursor de calibrado.

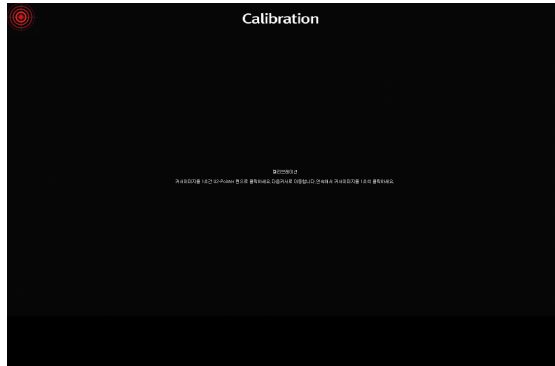

Menú desplegable de PointWrite

Ejecución de PointWrite

Después de hacer doble clic en el icono de PointWrite  en el escritorio, PointWrite se iniciará y el icono de PointWrite se creará en el área de la bandeja del sistema.

Haz clic con el botón derecho en el icono de PointWrite en el área de la bandeja del sistema y aparecerá un menú desplegable.

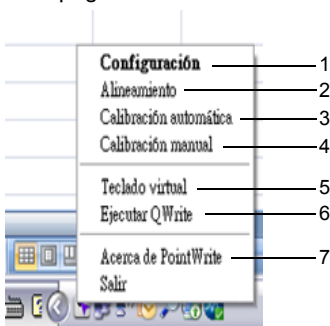

1. **Configuración:** Elija esta opción si desea cambiar la posición de instalación del proyector. Para cambiar el idioma, haga clic en este menú y siga los pasos indicados en [página 8](#).
2. **Alineamiento:** Consulte "[Alineamiento](#)" en la [página 9](#) para más detalles.
3. **Calibración automática:** Si la precisión no es suficiente al utilizar PointWrite, ejecute de nuevo el calibración automática.
4. **Calibración manual:** Si la precisión no es suficiente al utilizar PointWrite o si el Calibración automática falla, ejecute de nuevo el calibración manual.
5. **Teclado virtual:** Si necesita la entrada mediante teclado, haga clic en "Teclado virtua" y aparecerá en pantalla el teclado virtual.
6. **Ejecutar QWrite:** Elija esta opción cuando quiera ejecutar "QWrite".
7. **Acerca de PointWrite:** Este menú ofrece información sobre la versión de PointWrite. Haga clic en este menú y después aparecerá la ventana de información de la versión.

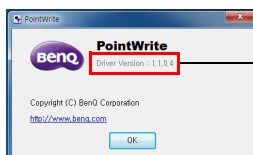

Información de la versión de PointWrite

Especificaciones

Elemento	Descripción
PointWrite	
Nombre del modelo	PW02
Tecnología	Tecnología de procesamiento de imagen
Frecuencia de actualización	60 Hz
Tiempo de respuesta	0,016 segundos
Calibración automática	Sí
Precisión de calibrado ^a	Máx. +/-2 píxeles
Distancia operativa	Seguir la especificación del proyector
Multiusuario	4 lápices a la vez.
Funcionamiento múltiple	2 unidades
Conexión a PC	Cable mini USB
Fuente de alimentación	Alimentación USB del PC
Longitud máx. del cable USB	15 m (5 m cable USB + Repetidor)
SO compatible	Windows: WinXP, Vista, 7, 8 Mac: Snow Leopard o posterior
Temperatura de almacenamiento	-20°C ~ 60°C
Temperatura de funcionamiento	5°C ~ 40°C
Dimensiones	71 mm x 29 mm x 15,5 mm
Peso	32 g
Modelo compatible	Modelos BenQ Short Throw seleccionados
Lápiz PointWrite	
Alimentación	Pilas de tipo AAA x 2
Longitud	176 mm
Diámetro	15 mm
Peso	35 g
Color	Blanco

^a. La precisión del calibrado automático se aplicará en función del entorno.