

The Samsung logo, consisting of the word "SAMSUNG" in a bold, sans-serif font, is enclosed within a dark, horizontally-oriented oval shape.

HW-J355

Manuel d'utilisation

Wireless Audio - Soundbar

Imaginez les possibilités

Merci d'avoir choisi un appareil Samsung.

Pour recevoir une assistance plus complète, veuillez enregistrer votre produit sur

www.samsung.com/register

CARACTÉRISTIQUES

TV SoundConnect

TV SoundConnect vous permet d'écouter le son depuis votre téléviseur sur votre Soundbar via une connexion Bluetooth et vous permet de contrôler le son.

SURROUND SOUND (SON AMBIOPHONIQUE)

La fonctionnalité SURROUND SOUND (SON AMBIOPHONIQUE) ajoute de la profondeur et de la grandeur au son.

Mode sonore spécial

Vous avez le choix entre différents modes de son : STANDARD (Son d'origine) / MUSIC (MUSIQUE) / VOICE (VOIX) / SPORTS / CINEMA / NIGHT MODE (MODE NUIT), selon le type de contenu dont vous souhaitez profiter.

Télécommande multifonction

Vous pouvez utiliser la télécommande fournie pour contrôler diverses opérations en appuyant sur un simple bouton.

Prise en charge de la fonction Hôte USB

Vous pouvez connecter des périphériques de stockage USB externes (lecteur MP3, mémoire flash USB, etc.) afin d'en lire les fichiers musicaux à l'aide de la fonction USB HOST du système Soundbar.

Fonction Bluetooth

Vous pouvez connecter un périphérique Bluetooth à l'Ensemble Soundbar pour écouter de la musique avec un son stéréo de haute qualité, tout cela sans fil!

Utilisation de l'application Samsung Audio Remote

Pour contrôler le périphérique avec votre périphérique intelligent grâce à l'application Samsung Audio Remote, téléchargez l'application Samsung Audio Remote en y accédant via l'application Google Play.

LICENCE



Fabriqué sous licence par Dolby Laboratories. Dolby et le symbole représentant deux D sont des marques de commerce de Dolby Laboratories.







Pour les brevets DTS, consultez le site <http://patents.dts.com>. Fabriqué sous licence de DTS Licensing Limited. DTS, le symbole, & DTS et le symbole qui lui est associé sont des marques déposées, et DTS 2.0 Channel est une marque déposée de DTS, Inc. © DTS, Inc. Tous droits réservés.

INFORMATIONS RELATIVES À LA SÉCURITÉ

AVERTISSEMENTS

POUR ÉVITER LES RISQUES DE CHOC ÉLECTRIQUE, NE DÉMONTÉZ PAS LE CAPOT.

L'APPAREIL NE CONTIENT PAS DE PIÈCES RÉPARABLES PAR L'UTILISATEUR ; S'ADRESSER À UN SERVICE APRÈS-VENTE QUALIFIÉ.

 <div style="text-align: center;"> <p>ATTENTION</p> <p>RISQUE DE CHOC ÉLECTRIQUE. NE PAS OUVRIR</p> </div> 		Ce symbole avertit l'utilisateur de la présence d'une tension dangereuse à l'intérieur de l'appareil.
		Ce symbole avertit l'utilisateur de la présence de directives importantes dans la documentation accompagnant cet appareil.

AVERTISSEMENT : Afin de diminuer les risques d'incendie ou de choc électrique, n'exposez pas cet appareil à la pluie ou à l'humidité.

ATTENTION : Pour prévenir les chocs électriques, branchez la fiche au fond, en prenant soin d'insérer la tige large dans la fente large.

- Cet appareil doit toujours être branché à une prise terre.
- Pour déconnecter l'appareil du circuit principal, la prise doit être débranchée de la prise principale ; il est de ce fait nécessaire que la prise principale soit facile d'accès.

ATTENTION

- Évitez toute projection d'eau sur l'appareil. Ne posez jamais d'objet contenant un liquide (ex : un vase) dessus.
- Pour éteindre complètement l'appareil, vous devez retirer le cordon d'alimentation de la prise murale. Par conséquent, le cordon d'alimentation doit être facilement accessible à tout moment.

PRÉCAUTIONS

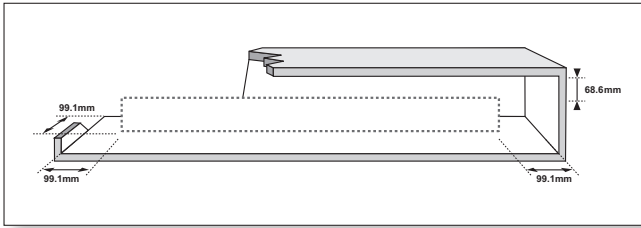

Assurez-vous que l'alimentation électrique de votre maison est conforme à la plaque d'identification située au dos de votre produit. Posez votre produit à plat sur un meuble stable en veillant à laisser un espace de 7 à 10 cm autour de l'appareil afin d'assurer une ventilation correcte de celui-ci. Faites attention à ne pas obstruer les orifices de ventilation. Ne posez pas l'ensemble sur un amplificateur ou un autre appareil susceptible de chauffer. Cet ensemble est conçu pour une utilisation en continu. Pour entièrement éteindre l'appareil, débranchez la fiche CA de la prise murale. Débranchez l'appareil si vous envisagez de ne pas l'utiliser durant une longue période.

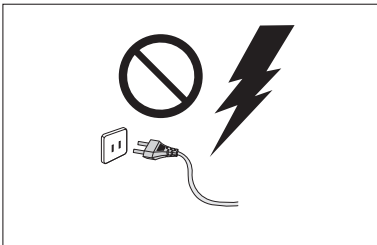

En cas d'orage, débranchez la fiche de l'appareil de la prise murale. Les surtensions occasionnées par l'orage pourraient endommager votre appareil.

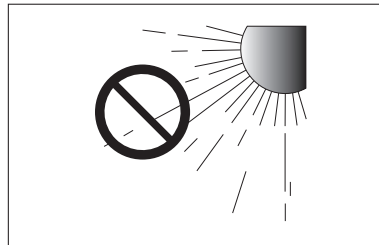

N'exposez pas l'ensemble aux rayons directs du soleil ou à toute autre source de chaleur. Ceci pourrait entraîner une surchauffe et un dysfonctionnement de l'appareil.

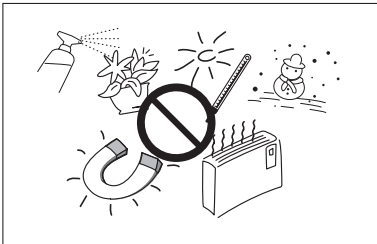

Protégez le produit de l'humidité (comme les vases) et d'une chaleur excessive (comme une cheminée) ou de tout équipement capable de créer des champs magnétiques ou électriques. Débranchez le câble d'alimentation en cas de dysfonctionnement. Votre produit n'est pas prévu pour un usage industriel. Ce produit ne peut être utilisé qu'à des fins personnelles. Une condensation peut se former si le produit ou un disque a été stocké à basse température. Si vous devez transporter l'ensemble pendant l'hiver, attendez environ 2 heures que l'appareil ait atteint la température de la pièce avant de l'utiliser.

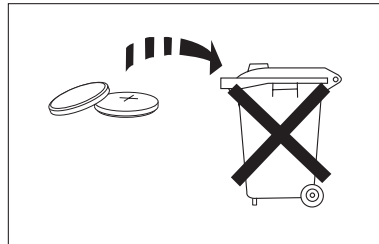

Les batteries utilisées dans ce produit contiennent des produits chimiques néfastes pour l'environnement. Ne jetez pas les batteries avec vos déchets ménagers. Les batteries (pack de batteries ou batteries installées) ne doivent pas être exposées à des sources de chaleur excessives telles que les rayons du soleil ou les flammes. Ne court-circuitiez pas, ne désassemblez pas ni ne faites pas surchauffer les batteries. Il existe un danger d'explosion si les batteries ne sont pas remplacées correctement. Lorsqu'un remplacement est nécessaire, utilisez uniquement le même type de batterie ou un modèle équivalent.

SOMMAIRE

2 CARACTÉRISTIQUES

- 2 Licence

3 INFORMATIONS RELATIVES À LA SÉCURITÉ

- 3 Avertissements
- 4 Précautions

6 DÉMARRAGE

- 6 Avant de lire le manuel d'utilisation
- 6 Contenu

7 DESCRIPTIONS

- 7 Panneau supérieur/façade
- 8 Panneau Arrière
- 8 Installation du noyau torique en ferrite sur le câble des enceintes du caisson de graves

9 TÉLÉCOMMANDE

- 9 Boutons et fonctions de la télécommande

11 BRANCHEMENTS

- 11 Installation de la fixation murale
- 12 Démontage de la fixation murale
- 12 Installation du support sans se reporter au Guide d'installation de la fixation murale
- 13 Connexion d'un périphérique externe à l'aide d'un câble Audio (analogique) ou Optique (numérique)

14 FONCTIONS

- 14 Mode D'entrée
- 15 Bluetooth
- 17 UTILISATION DE L'APPLICATION SAMSUNG AUDIO REMOTE
- 18 TV SoundConnect
- 19 USB
- 20 Mise à jour logicielle

21 TÉPANNAGE

22 ANNEXE

- 22 Spécifications



- Les figures et les illustrations du présent Manuel d'utilisation sont fournies à titre de référence uniquement et peuvent différer de l'apparence du produit réel.
- Des frais supplémentaires pourront vous être facturés dans les cas suivants :
 - (a) Vous demandez l'intervention d'un ingénieur, mais il s'avère que l'appareil ne présente aucune anomalie (par ex. vous n'avez pas lu ce Manuel d'utilisation).
 - (b) Vous portez l'unité à un centre de réparation, mais il s'avère que celle-ci ne présente aucune défaillance (par ex. vous n'avez pas lu ce Manuel d'utilisation).
- Le montant de ces frais administratifs vous sera notifié avant que tout travail ou toute visite à votre domicile ne soit effectuée).

DÉMARRAGE

AVANT DE LIRE LE MANUEL D'UTILISATION

Prenez connaissance des termes suivants avant de lire le manuel d'utilisation.

► Icônes utilisées dans le présent manuel

icône	Terme	Définition
	Attention	Indique une situation pour laquelle une fonction ne fonctionne pas ou que des paramètres peuvent être annulés.
	Remarque	Donne des conseils ou des instructions permettant d'améliorer l'utilisation de chaque fonction.

► Consignes de sécurité et dépannage

- 1) Familiarisez-vous avec les Consignes de sécurité avant d'utiliser ce produit. (Reportez-vous à la page 3)
- 2) En cas de problème, consultez la section Dépannage. (Reportez-vous à la page 21)







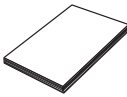

► Copyright

©2015 Samsung Electronics Co.,Ltd.

Tous droits réservés. Le présent manuel d'utilisation ne peut être reproduit ou copié, en partie ou dans son intégralité, sans l'autorisation écrite préalable de Samsung Electronics Co., Ltd.

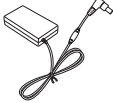
CONTENU

Vérifiez la présence des accessoires fournis présentés ci-dessous.

			
Télécommande / Batterie Lithium (3V : CR2032)	Manuel d'utilisation	Fixation rurale Gauche : 1EA Fixation rurale Droite : 1EA	Vis du support Vis du support 1 : 2EA Vis du support 2 : 2EA
			
Guide du système de fixation murale	Cordon d'alimentation	Adaptateur CC	Noyau torique en ferrite
			
Câble USB	Câble optique		



- L'aspect des accessoires peut légèrement différer des illustrations ci-dessus.
- Utilisez le câble USB dédié pour connecter des périphériques USB à l'unité.

DESCRIPTIONS

PANNEAU SUPÉRIEUR/FAÇADE

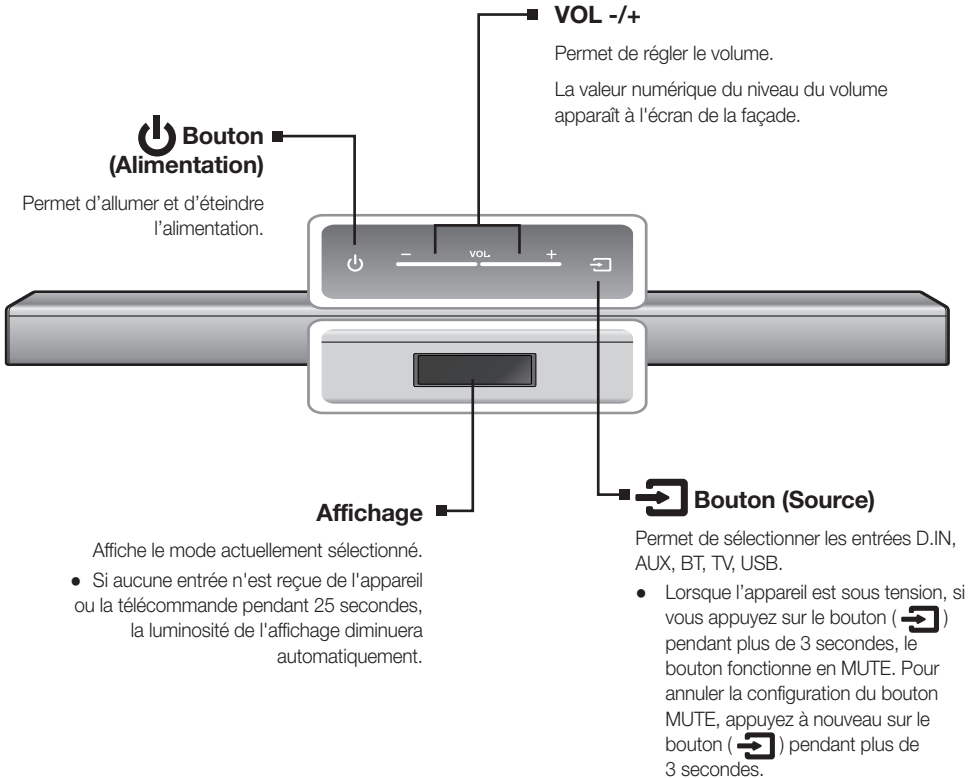

- Lorsque vous mettez l'unité sous tension, il faut compter 4 ou 5 secondes de retard avant le déclenchement du son.
- Si vous souhaitez bénéficier du son du Soundbar uniquement, vous devrez éteindre les enceintes du téléviseur depuis le menu Audio Setup de votre téléviseur. Reportez-vous au manuel fourni avec votre téléviseur.

PANNEAU ARRIÈRE

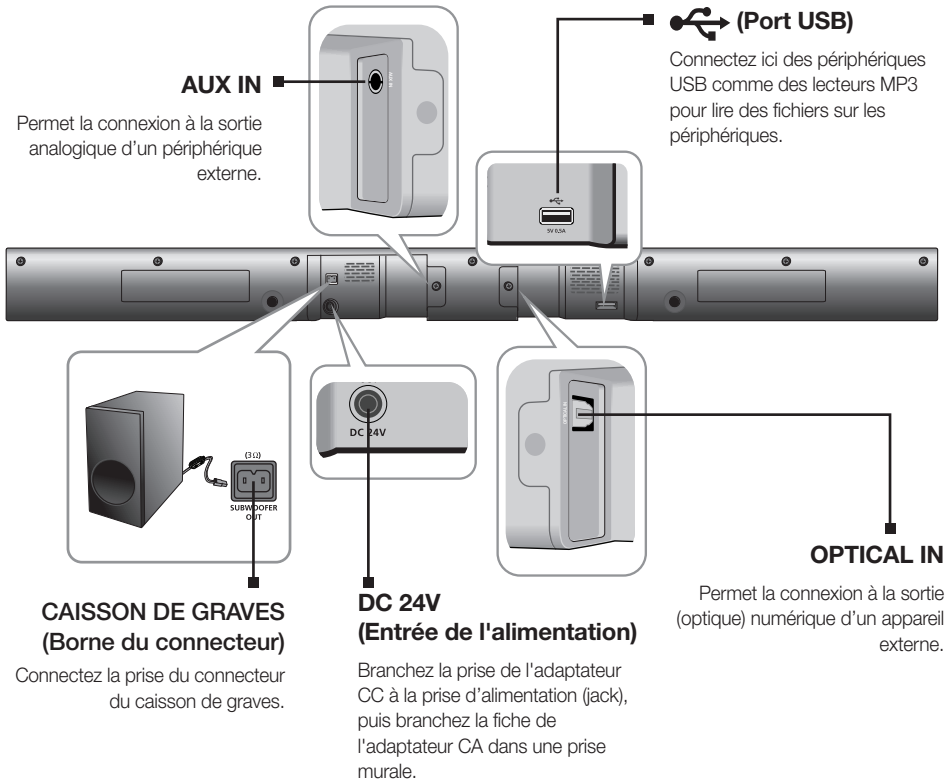

- Lorsque vous débranchez le câble d'alimentation de l'adaptateur CA de la prise murale, veillez à maintenir la fiche. Ne tirez pas sur le câble.
- Ne branchez pas cette unité ou d'autres composants sur une prise CA jusqu'à ce que tous ces branchements entre les composants sont terminés.

► Installation du noyau torique en ferrite sur le câble des enceintes du caisson de graves

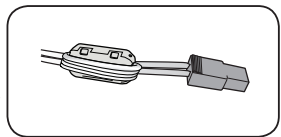
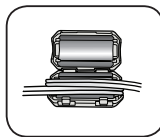
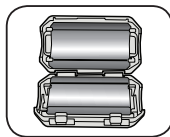
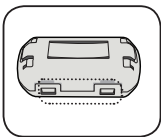

Soulevez pour déverrouiller et ouvrir le noyau en ferrite.

Placez le câble des enceintes du caisson de graves sur le noyau ouvert.

Verrouillez le noyau.

TÉLÉCOMMANDE

BOUTONS ET FONCTIONS DE LA TÉLÉCOMMANDE

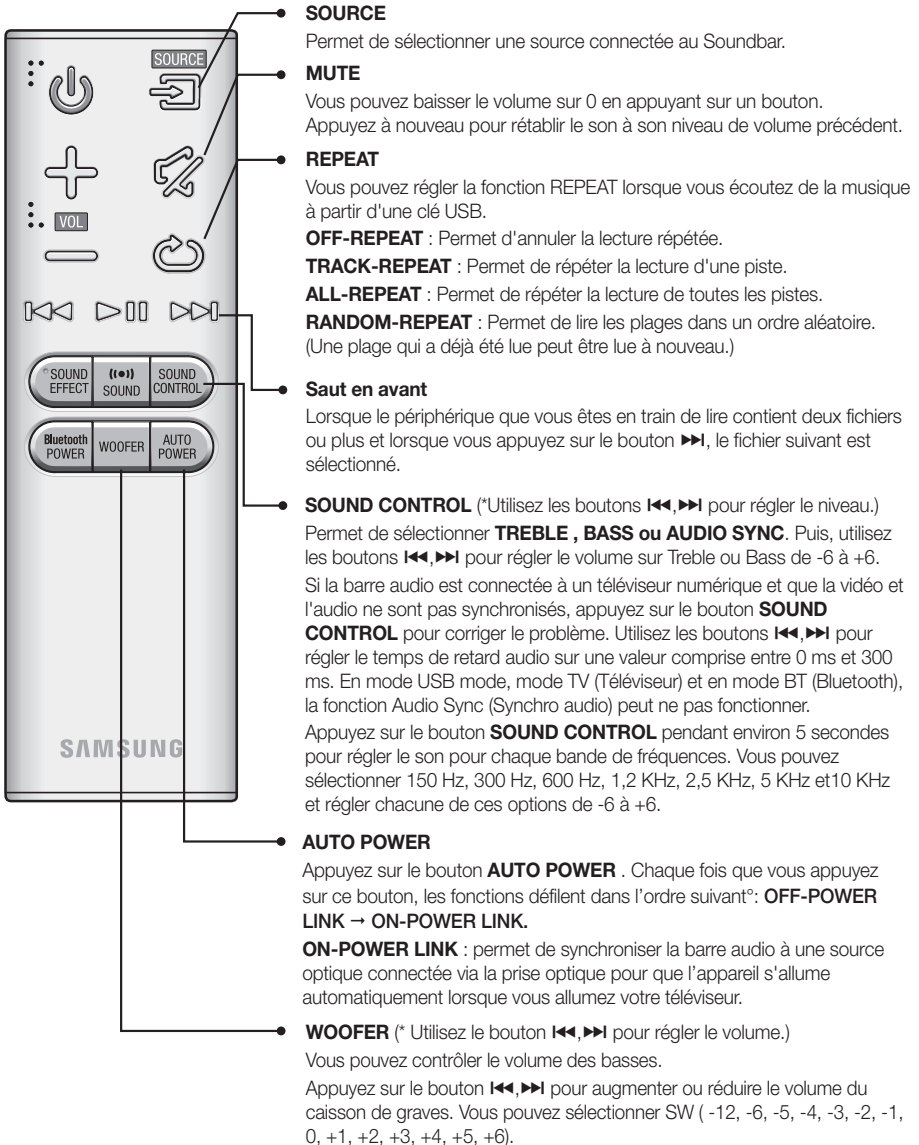

- Soundbar est un nom dont Samsung est le propriétaire.
- Faire fonctionner le téléviseur en utilisant sa télécommande.



POWER
Permet d'allumer et d'éteindre l'alimentation.

VOLUME
Règle le niveau de volume de l'unité.

Lecture/Pause
Appuyez sur le bouton ►|| pour mettre en pause la lecture du fichier temporairement.
Appuyez à nouveau sur le bouton ►|| pour lire le fichier sélectionné.

Saut en arrière
Si le périphérique que vous êtes en train de lire contient plus d'un fichier et que vous appuyez sur le bouton ◀◀, le fichier précédent est sélectionné.

SOUND EFFECT
Vous avez le choix entre cinq modes de sons différents : **STANDARD (Son d'origine) / MUSIC (MUSIQUE) / VOICE (VOIX) / SPORTS / CINEMA / NIGHT MODE (MODE NUIT)** selon le type de source dont vous souhaitez profiter.
Appuyez sur le bouton **SOUND EFFECT** de la télécommande. Sélectionnez le mode **STANDARD** si vous souhaitez apprécier le son d'origine.

* Mode nuit
Cette fonction contrôle et stabilise le volume en cas de fortes variations sonores lors d'un changement de canal ou d'une transition de scène.

Bluetooth POWER
Maintenez enfoncé le bouton **Bluetooth POWER** de la télécommande pour activer et désactiver la fonction Bluetooth POWER on.
Pour plus de détails, reportez-vous aux pages 16 et 18.

SOUND
Appuyez sur le bouton **SOUND** de la télécommande pour ajouter de la profondeur et de la grandeur au son.
Appuyez sur le bouton **SOUND** de la télécommande.
Chaque fois que vous appuyez sur cette touche, vous modifiez la sélection comme suit : OFF-SURROUND SOUND → ON-SURROUND SOUND

► Installation des piles dans la télécommande

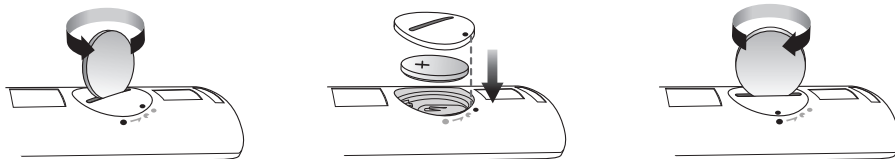

1. Utilisez une pièce de monnaie adaptée pour tourner le couvercle de la batterie de la télécommande dans le sens inverse des aiguilles d'une montre pour le retirer comme indiqué sur la figure ci-dessus.
2. Insérez une pile au lithium de 3V. Veillez à ce que le pôle positif (+) soit orienté vers le haut lors de l'insertion de la pile dans son logement. Mettez le couvercle sur la batterie et alignez le repère '●' l'un en face de l'autre comme indiqué sur la figure ci-dessus.
3. Utilisez une pièce de monnaie adaptée pour tourner le couvercle de la batterie de la télécommande dans le sens des aiguilles d'une montre jusqu'en butée pour le remettre en place.

BRANCHEMENTS

INSTALLATION DE LA FIXATION MURALE

Vous pouvez utiliser le support de fixation mural pour fixer l'unité au mur.

► Précautions d'installation

- Procédez à l'installation sur un mur vertical uniquement.
- Pour l'installation, évitez les températures extrêmes et l'humidité ou encore un mur pas assez solide pour supporter le poids de l'appareil.
- Vérifiez la solidité du mur. Si le mur n'est pas assez solide pour supporter l'appareil, renforcez le mur ou installez l'appareil sur un autre mur pouvant supporter son poids.
- Achetez et utilisez les vis de fixation ou l'ancrage appropriés au type de mur dont vous disposez (plaque de plâtre, fer forgé, bois, etc.).
Si possible, fixez les vis de fixation dans les poteaux du mur.
- Achetez des vis pour fixation murale en fonction du type et de l'épaisseur du mur sur lequel vous souhaitez installer la Soundbar.
 - Diamètre : M5
 - Longueur : L 35 mm ou plus recommandée
- Branchez les câbles entre l'appareil et les périphériques externes avant de l'installer sur le mur.
- Veillez à éteindre et débrancher l'unité avant installation. Autrement, vous vous exposeriez à un risque de décharge électrique.

1. Placez le guide d'installation contre la surface murale.
 - Le guide d'installation doit être de niveau.
 - Installez à au moins 5 cm sous le téléviseur, si le téléviseur est monté sur le mur.
2. Indiquez la position sur laquelle les vis vont traverser le mur à l'aide d'un stylo, puis retirez le guide d'installation.
3. Serrez les fixations murales et les vis sur les positions indiquées.
 - Les fixations de gauche et de droite ont une forme différente.
4. Serrez les deux vis du support sur les trous des vis à l'arrière du corps principal de la barre audio, une sur la gauche et une sur la droite.
5. Insérez le câble USB à l'arrière de la Soundbar avant de l'installer sur le mur.
6. Placez les vis des supports à l'arrière de la barre audio dans les rainures de la fixation murale. Pour une installation en toute sécurité, assurez-vous de pousser les vis des supports jusqu'au dessous des rainures.

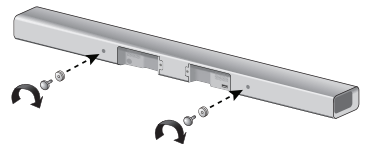
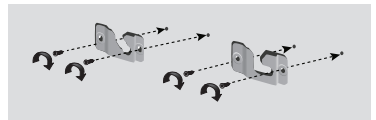
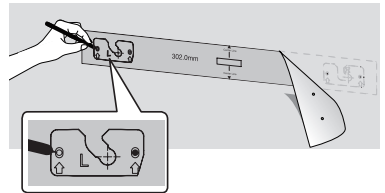
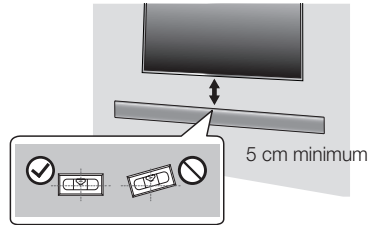

Utilisation de la Soundbar avec le système de fixation murale

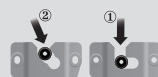

[Fixation murale de la Soundbar]

DÉMONTAGE DE LA FIXATION MURALE

1. Tirez la Soundbar vers le haut comme indiqué sur l'illustration pour la détacher de la fixation murale.

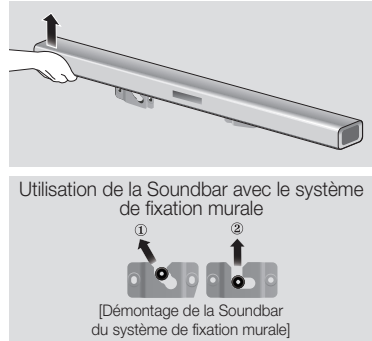

- Ne vous appuyez pas sur l'unité montée et évitez de la soumettre à des chocs ou des chutes.
- Fixez fermement l'unité au mur afin qu'elle ne tombe pas. La chute de l'appareil peut provoquer des blessures ou endommager le produit.
- Lorsque l'unité est fixée au mur, veillez à ce qu'un enfant ne tire pas sur les câbles de connexion au risque de faire tomber l'appareil.
- Pour optimiser l'installation d'une fixation murale, installez les enceintes à au moins 5 cm sous le téléviseur, si le téléviseur est monté sur le mur.
- Pour votre sécurité, dans le cas où vous ne l'utilisez pas en montage mural, veuillez installer l'unité sur une surface plane sécurisée où elle ne risque pas de tomber.

INSTALLATION DU SUPPORT SANS SE REPORTER AU GUIDE D'INSTALLATION DE LA FIXATION MURALE

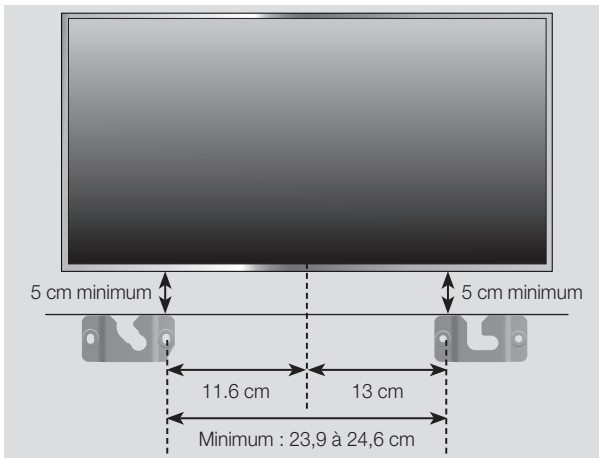

1. Placez la "Fixation rurale Gauche" sur la surface souhaitée du mur, tout en s'assurant qu'elle soit parallèle au sol comme indiqué ci-dessus. Ensuite, insérez une vis dans l'orifice à son extrémité droite.
2. Placez la "Fixation rurale Droite" sur la surface souhaitée du mur, tout en s'assurant qu'elle soit parallèle au sol comme indiqué ci-dessus. Ensuite, insérez une vis dans l'orifice à son extrémité gauche.
 - Si les Fixation rurale Gauche/Droite doivent être fixées en dessous du téléviseur, vérifiez que les positions de leurs orifices de fixation mentionnés aux étapes 1 et 2 soient correctement alignées avec le centre de la partie inférieure du téléviseur.
3. Insérez les vis dans les autres orifices non utilisés.

CONNEXION D'UN PÉRIPHÉRIQUE EXTERNE À L'AIDE D'UN CÂBLE AUDIO (ANALOGIQUE) OU OPTIQUE (NUMÉRIQUE)

Cet appareil est équipé d'une prise d'entrée numérique optique et d'une prise d'entrée analogique audio, ce qui vous permet de disposer deux méthodes de connexion au téléviseur.

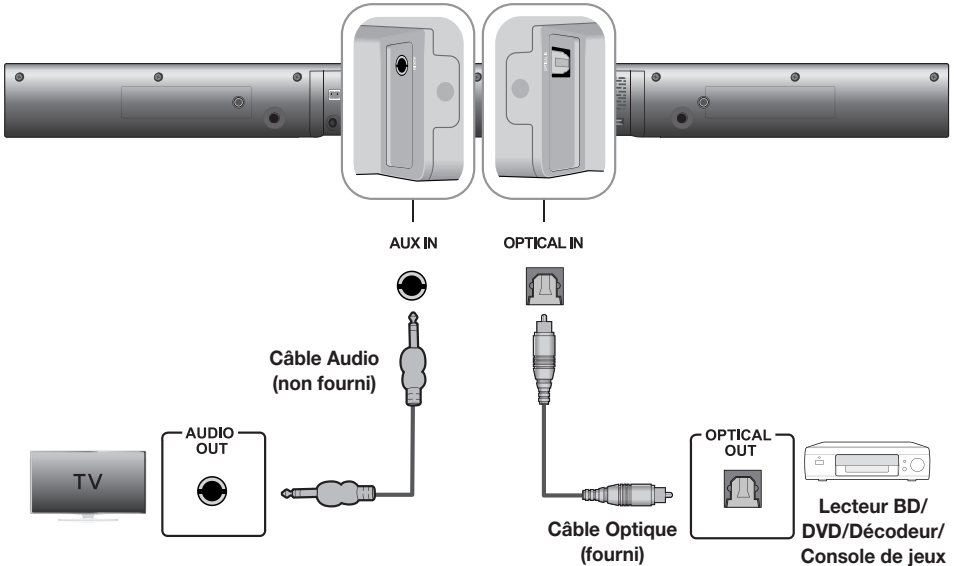

AUX IN

Connectez la prise **AUX IN** (Audio) de l'unité principale à la prise **AUDIO OUT** du téléviseur ou du périphérique source.

Changez la fonction en **AUX**.

ou,

OPTICAL IN

Connectez la prise **OPTICAL IN** (Audio) de l'unité principale à la prise **OPTICAL OUT** du téléviseur ou du périphérique source.



Changez la fonction en **D.IN**.



- Ne branchez pas le cordon d'alimentation de ce produit ou de votre téléviseur dans la prise murale avant que toutes les connexions entre les différents composants n'aient été effectuées.
- Avant de déplacer ou d'installer ce produit, éteignez-le et débranchez le cordon d'alimentation.

FONCTIONS

MODE D'ENTRÉE

Appuyez sur le bouton () situé sur le panneau supérieur de l'unité principale ou sur le bouton  (SOURCE) de la télécommande pour sélectionner le mode que vous souhaitez.

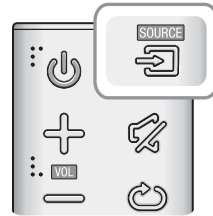

Mode d'entrée	Affichage
Entrée Optique numérique	D.IN
Entrée AUX	AUX
Mode BLUETOOTH	BT
TV SoundConnect	TV
Mode USB	USB



- Utilisez le câble fourni si un périphérique de mémoire flash USB ne peut pas être connecté directement à l'appareil.

L'appareil s'éteint automatiquement sous les conditions suivantes:

- Mode D.IN/BT/TV/USB
 - S'il n'y a aucun signal audio pendant 5 minutes.
- Mode AUX
 - Si le câble AUX n'est pas connecté pendant 5 minutes.
 - En mode Auto Power Down On (Activation de la mise hors tension automatique), si aucune entrée de TOUCHE n'est reçue durant 8 heures lorsque le câble AUX est branché.
 - Pour ON ou OFF la fonction d'allumage/extinction automatique Appuyez sur le bouton  pendant 5 secondes. OFF/ON-AUTO POWER DOWN apparaît sur l'écran.

BLUETOOTH

Vous pouvez connecter un périphérique Bluetooth à l'Ensemble Soundbar pour écouter de la musique avec un son stéréo de haute qualité, tout cela sans fil!

► Pour connecter le système Soundbar à un périphérique Bluetooth

Vérifiez si le périphérique Bluetooth prend en charge la fonction des écouteurs stéréo compatible Bluetooth.

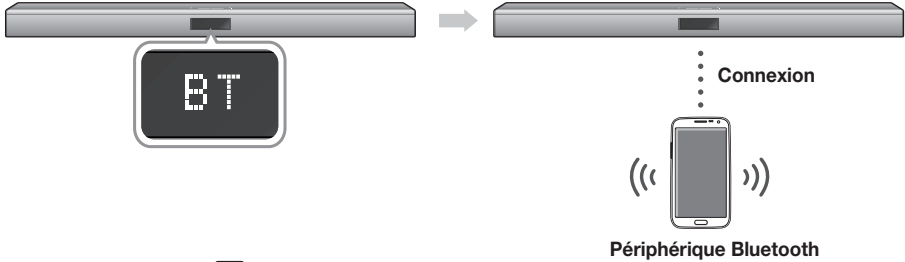

- Appuyez sur le bouton  situé sur le panneau supérieur de l'unité principale ou sur le bouton  (**SOURCE**) de la télécommande pour sélectionner le mode **BT**.
 - Le message **BT READY** apparaît sur la façade de la Soundbar.
- Sélectionnez le menu Bluetooth sur le périphérique Bluetooth que vous désirez connecter. (Reportez-vous pour cela au manuel d'utilisation de ce périphérique.)
- Sélectionnez le menu des écouteurs stéréo sur le périphérique Bluetooth.
 - Vous afficherez la liste des périphériques connectés.
- Sélectionnez "**[Samsung] Soundbar J-Series**" dans la liste.
 - Lorsque le Soundbar est connecté à l'appareil Bluetooth, **[Nom du périphérique Bluetooth]** → **BT** s'affiche à l'écran.
 - Le nom du périphérique peut uniquement être affiché en anglais. Un soulignement " _ " sera affiché si le nom n'est pas en anglais.
 - Si le fait d'associer le périphérique Bluetooth et le système Soundbar a échoué, supprimez le précédent "**[Samsung] Soundbar J-Series**" identifié par le périphérique Bluetooth et faites-lui rechercher le système Soundbar à nouveau.
 - Si la barre audio est dans un autre mode (sauf le mode TV), vous pouvez le faire passer en mode Bluetooth à l'aide de votre périphérique intelligent.
- Lisez de la musique sur le périphérique connecté.
 - Vous pouvez écouter de la musique lue sur le périphérique Bluetooth connecté via le système Soundbar.
 - En mode BT (Bluetooth), la fonction Repeat (Répétition) n'est pas disponible. Les fonctions Play/Stop/Next/Prev (Lecture/Arrêt/Suiv./Préc.) ne sont pas disponibles pour certains périphériques Bluetooth.



- Si le code PIN de sécurité est demandé lors de la connexion d'un périphérique Bluetooth, entrez <0000>.
- Un seul périphérique Bluetooth peut être associé à la fois.
- La fonctionnalité AVRCP est prise en charge.
- Une fois la barre audio éteinte et le périphérique associé déconnecté, l'association ne sera pas restaurée automatiquement. Pour les reconnecter, vous devez appairer le périphérique à nouveau.
- Le Soundbar peut ne pas effectuer la recherche ou la connexion Bluetooth correctement dans les cas suivants:
 - En présence d'un champ électrique puissant autour du système Soundbar.
 - Si plusieurs périphériques Bluetooth sont associés simultanément au système Soundbar.
 - Si le périphérique Bluetooth est éteint, mal positionné ou s'il connaît des dysfonctionnements.
 - Notez que des appareils tels que des fours à micro-ondes, des adaptateurs LAN sans fil, des lampes fluorescentes et des fours à gaz pour chauffage de locaux utilisent la même plage de fréquences que le périphérique Bluetooth, ce qui peut provoquer des interférences électriques.
- Le Soundbar prend en charge les données SBC (44,1 kHz, 48 kHz).
- Effectuez uniquement la connexion à un périphérique Bluetooth qui prend en charge la fonction A2DP (AV).
- Vous ne pouvez pas connecter le Soundbar à un périphérique Bluetooth qui prend en charge uniquement la fonction HF (Mains libres).
- Une fois le périphérique appairé, en mode D.IN/AUX/USB, le fait de sélectionner "**[Samsung] Soundbar J-Series**" dans la liste change automatiquement en mode **BT**.

► Bluetooth POWER on (Bluetooth POWER)

Lorsque la fonction Bluetooth Power On est activée et que le Soundbar est désactivé, si un périphérique Bluetooth précédemment associé essaye de se connecter au Soundbar, le Soundbar s'active automatiquement.

1. Appuyez sur **Bluetooth POWER** situé sur la télécommande lorsque le Soundbar est activée.
2. ON/OFF-BLUETOOTH POWER s'affiche sur l'écran de la barre audio.



- Disponible uniquement si le Soundbar est listé dans les périphériques appariés du périphérique Bluetooth. (Le périphérique Bluetooth et le Soundbar doivent être appariés au préalable au moins une fois)
- Le Soundbar apparaîtra dans la liste des périphériques recherchés du périphérique Bluetooth uniquement lorsque le Soundbar affiche [BT READY].
- En mode TV SoundConnect, le Soundbar ne peut pas être apparié à un autre périphérique Bluetooth.

► Pour déconnecter le périphérique Bluetooth du système Soundbar

Vous pouvez déconnecter le périphérique Bluetooth du système Soundbar. Pour les instructions, reportez-vous au manuel d'utilisation de ce périphérique.

- Le système Soundbar sera déconnecté.
- Lorsque le système Soundbar est déconnecté du périphérique Bluetooth, le système Soundbar affiche **BT DISCONNECTED** en façade.

► Pour déconnecter le système Soundbar du périphérique Bluetooth

Appuyez sur le bouton  sur le panneau supérieur de l'appareil ou sur le bouton  (**SOURCE**) de la télécommande pour passer du mode BT (BLUETOOTH) à un autre mode ou éteindre la barre audio.

- Le périphérique Bluetooth attend un certain temps la réponse du système Soundbar avant de mettre fin à la connexion. (Le temps de déconnexion peut varier en fonction du périphérique Bluetooth.)



- En mode Bluetooth, la connexion sera perdue si la distance entre le système Soundbar et le périphérique Bluetooth dépasse 5 m.
- Le système Soundbar s'éteint après 5 minutes en état Prêt.

À propos du Bluetooth

Le système Bluetooth est une technologie qui permet de connecter facilement entre eux des périphériques compatibles Bluetooth à l'aide d'une liaison sans fil courte distance.

- Ce périphérique Bluetooth peut générer du bruit ou créer des dysfonctionnements en fonction des conditions d'utilisation lorsque:
 - Une partie du corps de l'appareil est en contact avec le système de réception/transmission du périphérique Bluetooth ou du système Soundbar.
 - Il est soumis à des variations électriques provenant d'obstructions provoquées par un mur, un coin ou des cloisonnements de bureaux.
 - Il est exposé à des interférences électriques provenant d'appareils utilisant la même bande de fréquences (exemple : équipements médicaux, fours à micro-ondes et réseaux LAN sans fil).
- Associer le système Soundbar et le périphérique Bluetooth tout en maintenant une faible distance.
- Plus la distance est grande entre l'Soundbar et le périphérique Bluetooth, plus la qualité de la transmission se dégrade. Si la distance excède la plage opérationnelle Bluetooth, la connexion est perdue.
- Dans les zones où la réception est faible, la connexion Bluetooth peut ne pas fonctionner correctement.
- La connexion Bluetooth ne fonctionne que lorsqu'elle est proche de l'appareil. La connexion s'interrompt automatiquement lorsque cette plage est dépassée. Même si la distance est respectée, il est possible que la qualité sonore soit détériorée par des obstacles (ex. : murs, portes).
- Ce périphérique sans fil peut provoquer des interférences électriques durant son fonctionnement.

UTILISATION DE L'APPLICATION SAMSUNG AUDIO REMOTE

Installation de l'application Samsung Audio Remote

Pour contrôler le périphérique avec votre périphérique intelligent grâce à l'application Samsung Audio Remote, téléchargez l'application Samsung Audio Remote en y accédant via l'application Google Play.



Accéder à l'application Samsung Audio Remote

Une fois que vous avez installé l'application Samsung Audio Remote, suivez les instructions indiquées.





- La fonction APP prend en charge les périphériques mobiles Android utilisant les systèmes d'exploitation Android OS 3.0 ou ultérieurs.

TV SOUNDCONNECT

Vous pouvez apprécier le son du téléviseur à travers le Soundbar connecté à un Téléviseur Samsung qui prend en charge la fonction TV SoundConnect.

► Connecter un téléviseur au Soundbar



1. Allumez le téléviseur et le Soundbar.
 - Activez le menu du téléviseur.
 - Accédez aux Réglages des enceintes à partir de l'onglet "Son".
 - Réglez le menu "Ajouter un nouveau périphérique" sur "Activé"
2. Appuyez sur le bouton () situé sur le panneau supérieur de l'unité principale ou sur le bouton () (SOURCE) de la télécommande pour sélectionner le mode TV.
3. Sur le téléviseur, un message demandant si vous souhaitez activer la fonction TV SoundConnect apparaît. "[Samsung] Soundbar" s'affiche sur l'écran du téléviseur.
4. Sélectionnez <Yes> pour terminer la connexion du téléviseur à la Soundbar via la télécommande du téléviseur.

- Si la distance entre le téléviseur et le Soundbar dépasse 5 m, la connexion peut ne pas être stable ou l'audio peut être discontinu. Si tel est le cas, déplacez le téléviseur ou le Soundbar afin qu'il soit dans la plage opérationnelle et rétablissez ensuite la connexion TV SoundConnect.



- Portée pour la plage de fonctionnement de TV SoundConnect:
 - Portée recommandée pour l'appariement : 50 cm maxi.
 - Portée de fonctionnement recommandée : 5 m maxi.
- Les boutons **Play/Pause**, **Next**, **Prev** ne fonctionnent pas en mode TV SoundConnect.



- Commutez le mode du Soundbar de TV à un autre mode met fin automatiquement à la fonction TV SoundConnect.
- Pour connecter le Soundbar à un autre téléviseur, la connexion existante doit être fermée.
- Fermez la connexion au téléviseur existant, puis appuyez sur le bouton **▶||** de la télécommande pendant 5 secondes pour établir la connexion à un autre téléviseur.



- La fonction TV SoundConnect (SoundShare) est prise en charge par certains téléviseurs Samsung disponibles depuis 2012. Vérifiez si votre téléviseur prend en charge la fonction TV SoundConnect (SoundShare) avant de commencer. (Pour plus d'informations, reportez-vous au manuel d'utilisation du téléviseur.)
- Si votre téléviseur Samsung est sorti avant 2014, vérifiez le menu de réglages SoundShare.

► Utiliser la fonction Bluetooth POWER On

La fonction Bluetooth POWER On est disponible une fois la Soundbar connectée avec succès à un téléviseur compatible Bluetooth à l'aide de TV SoundConnect. Lorsque la fonction Bluetooth POWER On est activée, si vous allumez ou éteignez le téléviseur connecté, la Soundbar s'allume ou s'éteint également.

1. Connectez votre téléviseur à la Soundbar à l'aide de la fonction TV SoundConnect.
2. Appuyez sur les boutons **Bluetooth POWER** du Soundbar et de la télécommande. "ON/OFF-BLUETOOTH POWER" s'affiche sur l'écran du Soundbar.
 - ON-BLUETOOTH POWER : Le Soundbar s'active et se désactive lorsque vous allumez ou éteignez le téléviseur.
 - OFF-BLUETOOTH POWER : Le Soundbar s'éteint uniquement lorsque vous éteignez le téléviseur.



- Cette fonction est prise en charge uniquement par les téléviseurs Samsung sortis à partir de 2013.

USB

Vous pouvez lire des fichiers musicaux sur les périphériques de stockage USB via la barre audio.

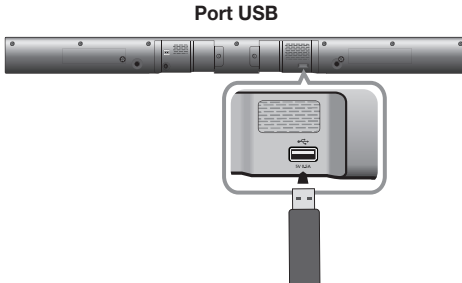

1. Connectez le périphérique USB au port USB de l'appareil.
2. Appuyez sur le bouton (↵) situé sur le panneau supérieur de l'unité principale ou sur le bouton (↵) (SOURCE) de la télécommande pour sélectionner le mode **USB**.
3. **USB** apparaît sur l'écran d'affichage.
 - La connexion Soundbar au périphérique USB est terminée.
 - Il s'éteint automatiquement (Auto Power Off) si aucun périphérique USB n'a été connecté après plus de 5 minutes.

- Ne connectez pas plusieurs périphériques de stockage au produit via un lecteur à cartes multiples. Il peut ne pas fonctionner correctement.
- Les protocoles PTP des caméras numériques ne sont pas pris en charge.
- Ne retirez pas le périphérique USB lorsque les fichiers sont en cours de transfert.
- Les fichiers musicaux protégés par la technologie DRM (MP3, WMA) d'un site Web commercial ne peuvent pas être lus.
- Les disques durs externes ne sont pas pris en charge.
- Les téléphones mobiles ne sont pas pris en charge.
- Liste de compatibilités:

► Avant de connecter un périphérique USB

L'utilisateur doit connaître les points suivants :

- Si le nom de fichier d'un fichier ou d'un dossier sur un périphérique USB dépasse 10 caractères, il ne s'affiche pas sur l'écran du Soundbar.
- Ce produit peut ne pas être compatible avec certains types de support de stockage USB.
- Les systèmes de fichiers FAT16 et FAT32 sont pris en charge.
 - Le système de fichiers NTFS n'est pas pris en charge.
- Connectez un périphérique USB directement au port USB du produit. Dans le cas contraire, vous pouvez rencontrer un problème de compatibilité USB.

Format	Codec	Débit D'échantillonnage	Débit binaire
*.mp3	MPEG 1 Layer2	16KHz - 48KHz	80kbps-320kbps
	MPEG 1 Layer3		
	MPEG 2 Layer3		
	MPEG 2.5 Layer3		
*.wma	Wave_Format_MSAudio1	16KHz - 48KHz	56kbps-128kbps
	Wave_Format_MSAudio2		
*.aac	AAC	16KHz - 96KHz	48kbps-320kbps
	AAC-LC		128kbps-192kbps
	HE-AAC	24KHz - 96KHz	48kbps-64kbps
*.wav	-	16KHz - 48KHz	jusqu'à 3000kbps
*.ogg	OGG 1.1.0		50kbps-500kbps
*.flac	FLAC 1.1.0, FLAC 1.2.1	16KHz - 96KHz	jusqu'à 3000kbps

MISE À JOUR LOGICIELLE

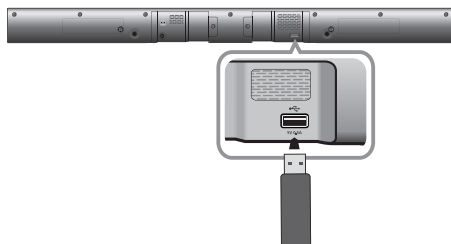

Samsung peut proposer à l'avenir des mises à jour pour le micrologiciel du système de la Soundbar.

Si une mise à jour est proposée, vous pouvez mettre le micrologiciel à jour en connectant un périphérique USB, contenant la mise à jour du micrologiciel, au port USB de votre Soundbar.

Notez qu'en présence de plusieurs fichiers de mise à jour, vous devez simplement les charger sur le périphérique USB et les utiliser pour mettre à jour le micrologiciel l'un après l'autre.

Veillez visiter le site Web Samsung.com ou contacter le centre d'assistance téléphonique de Samsung pour recevoir de plus amples informations concernant le téléchargement des fichiers de mise à jour.



- Le produit dispose de la fonction DUAL BOOT (DOUBLE AMORÇAGE). Si la mise à jour du micrologiciel échoue, vous pouvez réessayer de le mettre à jour.



- Insérez un périphérique USB contenant la mise à jour du micrologiciel dans le port USB situé sur l'unité principale.
- La mise à jour du micrologiciel peut ne pas fonctionner correctement si les fichiers audio pris en charge par la barre audio dans le périphérique de stockage USB.
- Ne débranchez pas l'alimentation ni ne retirez pas le périphérique USB alors que les mises à jour sont en cours d'application. L'unité principale s'éteint automatiquement une fois que la mise à jour du micrologiciel est terminée.
- Après réinitialisation, tous les paramètres sont réinitialisés sur leurs valeurs par défaut. Nous vous recommandons de noter vos réglages, vous pourrez ainsi aisément les réinitialiser après la mise à jour. En cas d'échec de la mise à jour du micrologiciel, nous vous recommandons de convertir le périphérique USB au format FAT16 et de réessayer la mise à jour.
- Une fois la mise à jour du logiciel terminée, éteignez l'appareil puis appuyez sur le bouton (▶||) de la télécommande pendant plus de 5 secondes. "INIT" apparaît à l'écran et l'unité est éteinte. La mise à jour est terminée.
- Ne formatez pas la clé USB au format NTFS. Le Soundbar ne prend pas en charge le système de fichiers NTFS.
- Tout dépendant du fabricant, le USB pourrait ne pas être compatible.

TÉPANNAGE

Avant de contacter l'assistance, veuillez lire ce qui suit.

L'ensemble ne s'allume pas.

- | | |
|--|---|
| <ul style="list-style-type: none"> Le cordon d'alimentation est-il branché dans la prise? | → Branchez la fiche d'alimentation électrique dans la prise murale. |
|--|---|

La fonction ne s'active pas lorsque vous appuyez sur le bouton correspondant.

- | | |
|--|---|
| <ul style="list-style-type: none"> L'air est-il chargé en électricité statique? | → Débranchez la fiche d'alimentation électrique et rebranchez-la. |
|--|---|

Aucun son n'est émis.

- | | |
|--|---|
| <ul style="list-style-type: none"> La fonction Mute est-elle activée? | → Appuyez sur la touche Mute pour annuler cette fonction. |
| <ul style="list-style-type: none"> Le volume est-il réglé au minimum? | → Permet de régler le Volume. |

La télécommande ne fonctionne pas.

- | | |
|--|----------------------------------|
| <ul style="list-style-type: none"> Les piles sont-elles usées? | → Remplacez-les. |
| <ul style="list-style-type: none"> La distance entre la télécommande et l'unité principale est-elle trop importante ? | → Rapprochez-vous de l'appareil. |

La fonction TV SoundConnect (appariement du téléviseur) a échoué.

- | | |
|---|--|
| <ul style="list-style-type: none"> Votre téléviseur prend-il en charge TV SoundConnect? | → TV SoundConnect est pris en charge par certains téléviseurs Samsung commercialisés après 2012. Vérifiez si votre téléviseur prend en charge TV SoundConnect. |
| <ul style="list-style-type: none"> La version du micrologiciel du téléviseur est-elle la plus récente? | → Mettez votre téléviseur à jour avec la version du micrologiciel la plus récente. |
| <ul style="list-style-type: none"> Une erreur s'est-elle produite lors de la connexion? | → Contactez le centre d'appels Samsung. |
| <ul style="list-style-type: none"> Réinitialisez le MODE TV et connectez à nouveau. | → Appuyez et maintenez le bouton ► pendant 5 secondes pour réinitialiser la connexion TV SoundConnect. |

ANNEXE

SPÉCIFICATIONS

Nom du modèle	HW-J355		
GÉNÉRAL	USB		5 V/0,5 A
	Poids	Unité principale	1,6 kg
		Caisson de basses	2,84 kg
	Dimensions (L x H x P)	Unité principale	943 x 58 x 65 mm
		Caisson de basses	152 x 300 x 284 mm
	Plage de températures en fonctionnement		de +5 à +35 °C
	Plage d'humidité en fonctionnement		de 10 à 75 %
AMPLIFICATEUR	Puissance de sortie nominale	Unité principale	30W/CH, 8 OHM, THD = 10%, 1kHz
		Caisson de basses	60W, 3 OHM, THD = 10%, 100Hz
	Rapport signal/bruit (entrée analogique)		60 dB
	Séparation (1 kHz)		50 dB

* Le rapport signal/bruit, la distorsion, la séparation et la sensibilité utilisable sont basés sur des mesures effectuées à l'aide des directives AES (Audio Engineering Society).

* Caractéristiques nominales

- Samsung Electronics Co., Ltd se réserve le droit de modifier les caractéristiques sans préavis.
- Le poids et les dimensions sont approximatifs.
- Pour l'alimentation et la consommation d'énergie, reportez-vous à l'étiquette apposée sur l'appareil.

※ Avis de licence libre

- Pour obtenir plus d'informations sur les sources libres utilisées dans ce produit, veuillez visiter notre site Web: <http://opensource.samsung.com>
- Pour toute requête et demande concernant les sources ouvertes, contactez Samsung via e-mail à l'adresse (oss.request@samsung.com).



Par la présente, Samsung Electronics déclare que cet équipement est conforme aux exigences principales et autres dispositions relatives à la Directive 1999/5/EC.

La déclaration de conformité originale se trouve sur le site <http://www.samsung.com>, allez sur Support (Assistance) > Search Product Support (Recherche assistance produit) et saisissez le nom du modèle.

Cet appareil peut être utilisé dans tous les pays de l'Union Européenne.



Comment contacter Samsung dans le monde

Si vous avez des suggestions ou des questions concernant les produits Samsung, veuillez contacter le Service Consommateurs Samsung.

Area	Contact Centre ☎	Web Site
Europe		
AUSTRIA	0800 - SAMSUNG (0800 - 7267864)	www.samsung.com/at/support
BELGIUM	02-201-24-18	www.samsung.com/be/support (Dutch) www.samsung.com/be_fr/ support (French)
BOSNIA	051.331.999	www.samsung.com/support
BULGARIA	07001 33 11 , sharing cost	www.samsung.com/bg/support
CROATIA	062 726 786	www.samsung.com/hr/support
CZECH	800 - SAMSUNG (800-726786)	www.samsung.com/cz/support
DENMARK	70 70 19 70	www.samsung.com/dk/support
FINLAND	030-6227 515	www.samsung.com/fi/support
FRANCE	01 48 63 00 00	www.samsung.com/fr/support
GERMANY	0180 6 SAMSUNG bzw. 0180 6 7267864* (*0,20 €/Anruf aus dem dt. Festnetz, aus dem Mobilfunk max. 0,60 €/Anruf)	www.samsung.com/de/support
CYPRUS	8009 4000 only from landline, toll free	www.samsung.com/gr/support
GREECE	80111-SAMSUNG (80111 726 7864) only from land line (+30) 210 6897691 from mobile and land line	
HUNGARY	0680SAMSUNG (0680-726-786) 0680PREMIUM (0680-773-648)	http://www.samsung.com/hu/ support
ITALIA	800-SAMSUNG (800.7267864)	www.samsung.com/it/support

Area	Contact Centre ☎	Web Site
LUXEMBURG	261 03 710	www.samsung.com/support
MONTENEGRO	020 405 888	www.samsung.com/support
SLOVENIA	080 697 267 090 726 786	www.samsung.com/si/support
NETHERLANDS	0900-SAMSUNG (0900-7267864) (€ 0,10/Min)	www.samsung.com/nl/support
NORWAY	815 56480	www.samsung.com/no/support
POLAND	0 801-172-678* lub +48 22 607-93-33 ** * (calkowity koszt połączenia jak za 1 impuls według taryfy operatora ** (koszt połączenia według taryfy operatora)	www.samsung.com/pl/support
PORTUGAL	808 20 7267	www.samsung.com/pt/support
ROMANIA	08008 SAMSUNG (08008 726 7864) TOLL FREE No.	www.samsung.com/ro/support
SERBIA	011 321 6899	www.samsung.com/rs/support
SLOVAKIA	0800 - SAMSUNG(0800-726 786)	www.samsung.com/sk/support
SPAIN	0034902172678	www.samsung.com/es/support
SWEDEN	0771 726 7864 (SAMSUNG)	www.samsung.com/se/support
SWITZERLAND	0848 726 78 64 (0848-SAMSUNG)	www.samsung.com/ch_fr/ support (French)
U.K	0330 SAMSUNG (7267864)	www.samsung.com/uk/support
EIRE	0818 717100	www.samsung.com/ie/support
LITHUANIA	8-800-77777	www.samsung.com/lt/support
LATVIA	8000-7267	www.samsung.com/lv/support
ESTONIA	800-7267	www.samsung.com/ee/support



[Elimination des batteries de ce produit]

(Applicable aux pays disposant de systèmes de collecte séparés)

Le symbole sur la batterie, le manuel ou l'emballage indique que les batteries de ce produit ne doivent pas être éliminées en fin de vie avec les autres déchets ménagers. L'indication éventuelle des symboles chimiques Hg, Cd ou Pb signifie que la batterie contient des quantités de mercure, de cadmium ou de plomb supérieures aux niveaux de référence stipulés dans la directive CE 2006/66.

Si les batteries ne sont pas correctement éliminées, ces substances peuvent porter préjudice à la santé humaine ou à l'environnement.

Afin de protéger les ressources naturelles et d'encourager la réutilisation du matériel, veuillez à séparer les batteries des autres types de déchets et à les recycler via votre système local de collecte gratuite des batteries.



Les bons gestes de mise au rebut de ce produit
(Déchets d'équipements électriques & électroniques)

(Applicable aux pays disposant de systèmes de collecte séparés)

Ce symbole sur le produit, ses accessoires ou sa documentation indique que ni le produit, ni ses accessoires électroniques usagés (chargeur, casque audio, câble USB, etc.) ne peuvent être jetés avec les autres déchets ménagers. La mise au rebut incontrôlée des déchets présentant des risques environnementaux et de santé publique, veuillez séparer vos produits et accessoires usagés des autres déchets. Vous favoriserez ainsi le recyclage de la matière qui les compose dans le cadre d'un développement durable.

Les particuliers sont invités à contacter le magasin leur ayant vendu le produit ou à se renseigner auprès des autorités locales pour connaître les procédures et les points de collecte de ces produits en vue de leur recyclage.

Les entreprises et particuliers sont invités à contacter leurs fournisseurs et à consulter les conditions de leur contrat de vente. Ce produit et ses accessoires ne peuvent être jetés avec les autres déchets.





SAMSUNG

HW-J355

Manuale utente

Wireless Audio - Soundbar

Immagina le possibilità

Grazie per aver acquistato un prodotto Samsung.

Per ricevere un servizio più completo, registrare il prodotto all'indirizzo

www.samsung.com/register

CARATTERISTICHE

TV SoundConnect

TV SoundConnect consente di ascoltare l'audio della TV sul Soundbar attraverso una connessione Bluetooth e permette di controllare l'audio.

AUDIO SURROUND

La funzione AUDIO SURROUND aggiunge profondità e senso dello spazio durante l'ascolto dei brani.

Tipi speciali di campo sonoro

A seconda del tipo di contenuto da riprodurre è possibile scegliere fra diversi modi audio - STANDARD (suono originale) / MUSICA / VOCE / SPORT / CINEMA / MODO NOTTE.

Telecomando multifunzione

È possibile utilizzare il telecomando fornito per controllare varie operazioni premendo semplicemente un tasto.

Supporto host USB

Utilizzando la funzione host USB del Soundbar è possibile collegare e riprodurre file musicali da dispositivi di memorizzazione USB esterni come lettori MP3, memorie flash USB ecc.

Funzione Bluetooth

È possibile collegare un dispositivo Bluetooth al Soundbar per ascoltare musica con audio stereo di alta qualità, tutto senza fili!

Uso della app Samsung Audio Remote

Per comandare il prodotto con il dispositivo smart attraverso la app Samsung Audio Remote, scaricare la app Samsung Audio Remote accedendo allo store di Google Play.

LICENZA



Prodotto su licenza di Dolby Laboratories. Dolby e il simbolo della doppia D sono marchi di Dolby Laboratories.







Per i brevetti DTS, vedere <http://patents.dts.com>. Prodotto su licenza di DTS Licensing Limited. DTS, il simbolo, & DTS e il simbolo insieme sono marchi registrati e DTS 2.0 Channel è un marchio di DTS, Inc. © DTS, Inc. Tutti i diritti riservati.

INFORMAZIONI SULLA SICUREZZA

NORME PER LA SICUREZZA

PER RIDURRE I RISCHI DI FOLGORAZIONE, NON RIMUOVERE IL COPERCHIO (O IL RETRO), ALL'INTERNO NON VI SONO PARTI RIPARABILI DALL'UTENTE. PER L'ASSISTENZA TECNICA FARE RIFERIMENTO A PERSONALE QUALIFICATO.

 <div style="display: inline-block; text-align: center;"> <p>ATTENZIONE</p> <p>RISCHIO DIFOLGORAZIONE. NON APRIRE.</p> </div> 		Questo simbolo indica la presenza, all'interno del prodotto, di tensioni pericolose che costituiscono un potenziale rischio di scosse elettriche.
		Questo simbolo indica istruzioni di particolare importanza per il prodotto.

AVVERTENZA: Per ridurre i rischi d'incendio e di scosse elettriche non esporre l' apparecchio a pioggia o umidità.

ATTENZIONE : PER EVITARE SCOSSE ELETTRICHE, INSERIRE CORRETTAMENTE E COMPLETAMENTE LA SPINA.

- Questo dispositivo deve essere sempre collegato ad una presa elettrica dotata di messa a terra di protezione.
- Per scollegare il dispositivo dalla rete elettrica, lo spinotto deve essere estratto dalla presa, pertanto esso deve essere facilmente raggiungibile.

ATTENZIONE

- Non schizzare o sgocciolare liquidi sull'apparecchio. Non sistemare oggetti pieni di liquidi, come dei vasi, sull'apparecchio.
- Per spegnere completamente l'apparecchio, estrarre la spina di alimentazione dalla presa di rete. Di conseguenza, la spina di alimentazione deve essere facilmente e prontamente accessibile in qualsiasi momento.

PRECAUZIONI

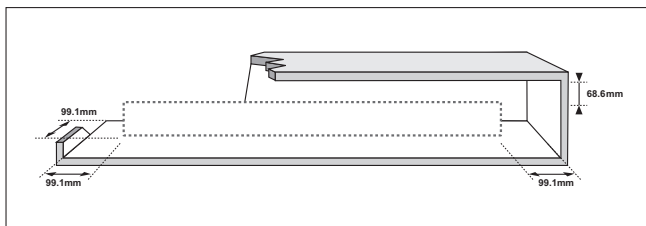

Verificare che le caratteristiche degli alimentatori CA presenti in casa corrispondano all'etichetta di identificazione posta sul retro del prodotto. Installare il prodotto orizzontalmente, su un supporto adeguato (mobile), verificando che vi sia spazio sufficiente per una corretta ventilazione 7 - 10 cm. Assicurarsi che le aperture di ventilazione non siano coperte. Non sistemare l'unità su amplificatori o altri dispositivi che possono diventare caldi. Questa unità è progettata per un uso continuo. Per spegnere completamente l'unità, scollegare il connettore CA dalla presa di rete. Scollegare l'unità dalla presa se si prevede di non utilizzarla per un periodo prolungato.

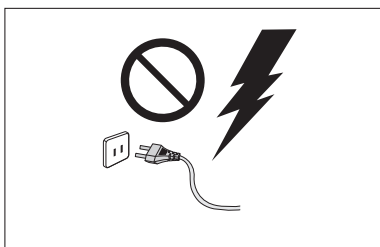

Durante i temporali, scollegare la spina di alimentazione dalla presa. I picchi di alta tensione provocati dai fulmini potrebbero danneggiare l'unità.

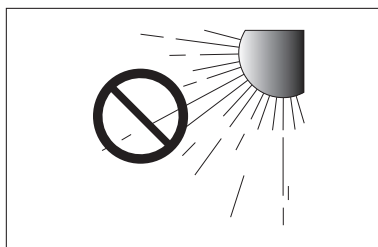

Non esporre l'unità alla luce diretta del sole o ad altre fonti di calore.

Questo potrebbe causare il surriscaldamento e il malfunzionamento dell'unità.

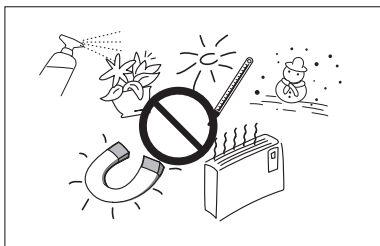

Tenere il prodotto lontano da fonti di umidità (ad es. vasi) e calore eccessivo (ad es. fuoco) o da apparecchi che generano un forte campo magnetico o elettrico. In caso di malfunzionamento dell'unità, scollegare il cavo di alimentazione dalla presa di corrente. Il prodotto non è destinato all'uso industriale. Questo prodotto è destinato esclusivamente all'uso personale.

Se il prodotto o il disco vengono conservati a basse temperature, potrebbe formarsi della condensa.

Trasportando l'unità in inverno, attendere circa 2 ore prima di utilizzarla, in modo che ritorni a temperatura ambiente.

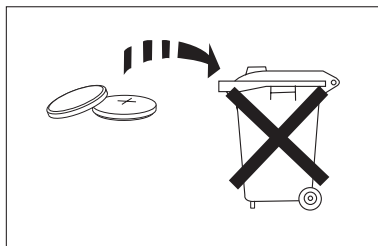

Le batterie utilizzate con questo prodotto contengono sostanze chimiche dannose per l'ambiente.

Non smaltirle insieme ai comuni rifiuti domestici.

Un'avvertenza: le batterie (pacco batterie o batterie installate) non devono essere esposte a eccessivo calore, come luce del sole, fuoco o simili. Non cortocircuitare, smontare o surriscaldare le batterie.

Se la batteria non viene sostituita correttamente, vi è il rischio di esplosione. Sostituire solo con batterie dello stesso tipo o di tipo equivalente.

SOMMARIO

2 CARATTERISTICHE

- 2 Licenza

3 INFORMAZIONI SULLA SICUREZZA

- 3 Norme per la sicurezza
4 Precauzioni

6 PER COMINCIARE

- 6 Prima di leggere il manuale utente
6 Accessori forniti

7 DESCRIZIONI

- 7 Pannello superiore/anteriore
8 Lato Posteriore
8 Installazione del nucleo in ferrite sul cavo del diffusore subwoofer

9 TELECOMANDO

- 9 Pulsanti e funzioni del telecomando

11 COLLEGAMENTI

- 11 Instalazione del supporto per montaggio a parete
12 Smontaggio del supporto per montaggio a parete
12 Installazione della staffa senza fare riferimento alla Guida all'installazione a parete
13 Connessione di un dispositivo esterno con un cavo Audio (analogico) o Ottico (digitale)

14 FUNZIONI

- 14 Modo di ingresso
15 Bluetooth
17 USO DELLA APP SAMSUNG AUDIO REMOTE
18 TV SoundConnect
19 USB
20 Aggiornamento del software

21 RISOLUZIONE DEI PROBLEMI

22 APPENDICE

- 22 Specifiche



- Le figure e le illustrazioni del presente manuale utente sono fornite soltanto come riferimento. Possono differire rispetto all'aspetto effettivo del prodotto.
- È possibile che vengano addebitate delle spese amministrative nei seguenti casi:
 - (a) l'uscita del tecnico in seguito a una chiamata non rileva difetti nel prodotto (ad es. nel caso l'utente abbia ommesso di leggere questo manuale utente).
 - (b) utente ha portato l'unità presso un centro di riparazione che non rileva difetti nel prodotto (ad es. nel caso l'utente abbia ommesso di leggere questo manuale utente).
- L'importo di tali spese amministrative verrà comunicato all'utente prima di eseguire una visita a domicilio o un eventuale intervento di manutenzione.

PER COMINCIARE

PRIMA DI LEGGERE IL MANUALE UTENTE

Osservare le seguenti indicazioni prima di leggere il manuale utente.

► Icone utilizzate nel manuale

Icona	Indicazione	Definizione
	Attenzione	Indica una situazione in cui una funzione non è attiva o in cui è possibile che le impostazioni vengano cancellate.
	Nota	Indica un suggerimento o un'istruzione nella pagina che aiutano a comprendere il funzionamento dell'unità.

► Istruzioni di sicurezza e risoluzione dei problemi

- 1) Leggere attentamente le istruzioni relative alla sicurezza prima di utilizzare questo prodotto. (Vedere pagina 3)
- 2) Se si verifica un problema, consultare la sezione relativa alla risoluzione dei problemi. (Vedere pagina 21)









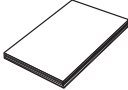

► Copyright

©2015 Samsung Electronics Co.,Ltd.

Tutti i diritti riservati; è vietata la riproduzione di una parte o dell'intero manuale utente senza l'autorizzazione scritta di Samsung Electronics Co., Ltd

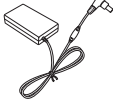
ACCESSORI FORNITI

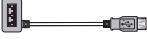
Controllare gli accessori forniti indicati di seguito.

		 (Staffa per montaggio a parete sinistra: 1EA)	 (Rondella di fissaggio1: 2EA)
Telecomando / Batteria al litio (3V : CR2032)	Manuale Utente	 (Staffa per montaggio a parete destra: 1EA)	 (Rondella di fissaggio2: 2EA)
		Staffa per montaggio a parete	Rondella di fissaggio
Guida per il montaggio a parete	Cavo di alimentazione		
		Alimentatore CC	Nucleo toroidale in ferrite
Cavo USB	Cavo ottico		



- L'aspetto degli accessori può variare leggermente dalle illustrazioni riportate sopra.
- Utilizzare il cavo USB dedicato per collegare i dispositivi USB esterni all'unità.

DESCRIZIONI

PANNELLO SUPERIORE/ANTERIORE

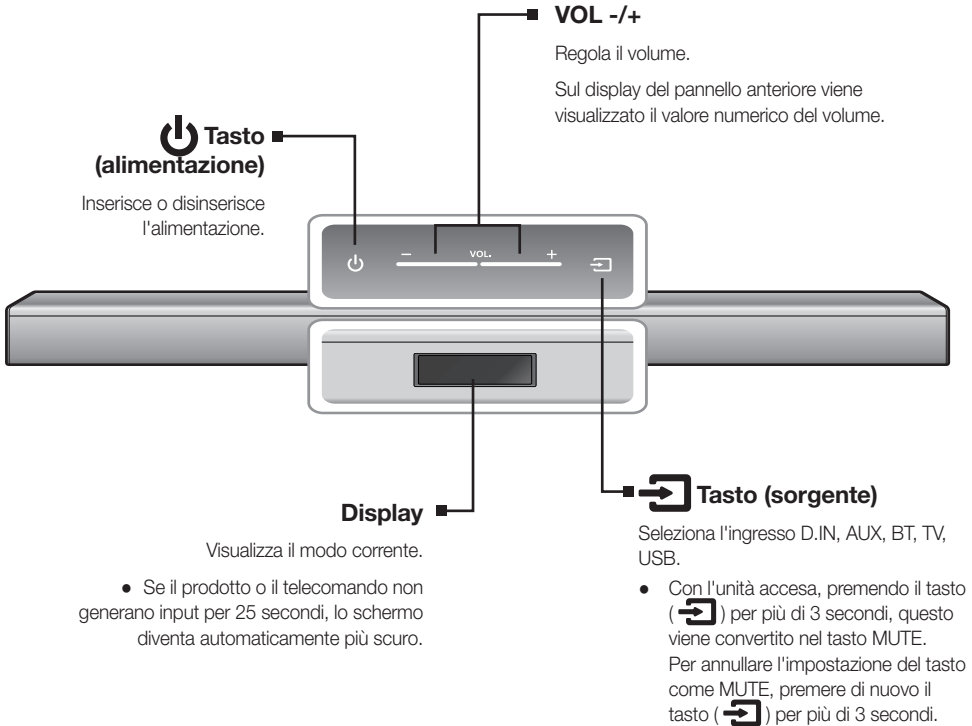

- Quando si accende l'unità vi è un ritardo di 4, 5 secondi prima che venga riprodotto il suono.
- Per attivare solo l'audio del Soundbar, disattivare i diffusori della TV nel menu di configurazione audio della TV. Vedere il manuale fornito con il televisore.

LATO POSTERIORE

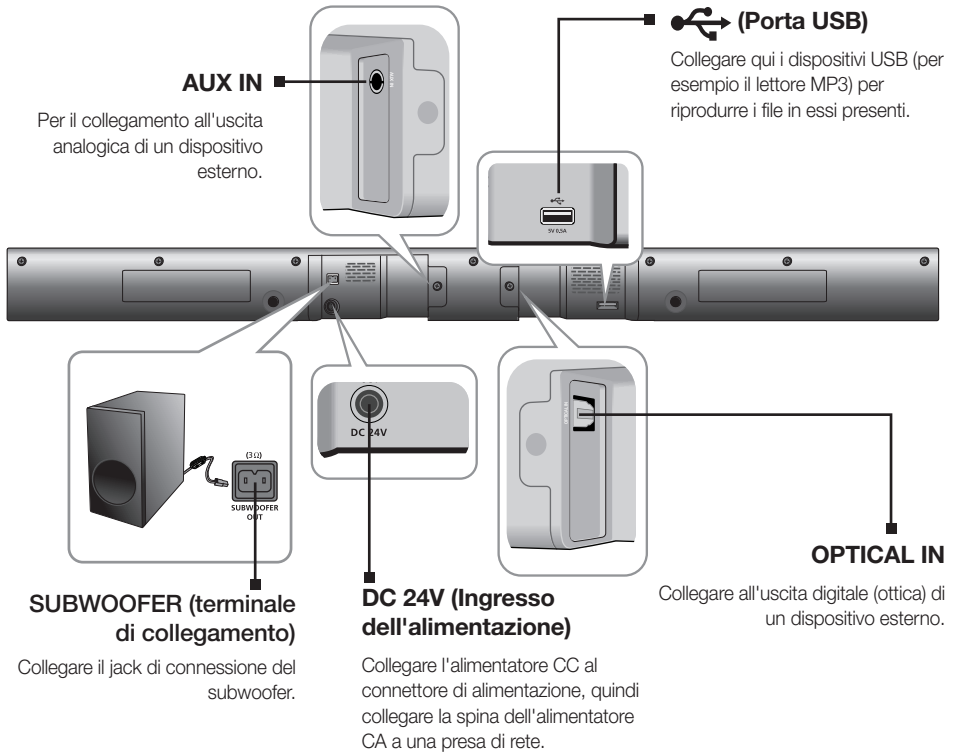

- Tenere l'alimentatore CA dalla spina quando lo si scollega dalla presa di rete. Non tirare il cavo.
- Non collegare questa unità o altri componenti all'uscita CA finché non sono stati collegati tutti i componenti.

► Installazione del nucleo in ferrite sul cavo del diffusore subwoofer

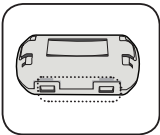

Sollevare i fermi per sbloccare il nucleo ed aprirlo.

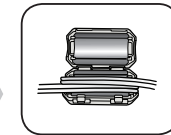
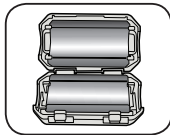

Collocare il cavo del diffusore subwoofer nel nucleo aperto.

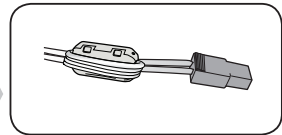

Richiudere i fermi.

TELECOMANDO

PULSANTI E FUNZIONI DEL TELECOMANDO

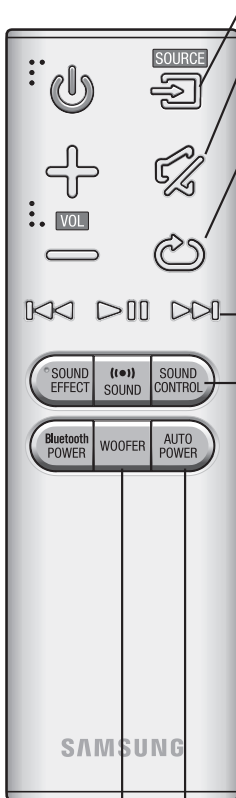

SOURCE
Per selezionare una sorgente collegata al Soundbar.

MUTE
Premendo questo tasto è possibile azzerare il volume. Premerlo di nuovo per riportare l'audio al livello precedente.

REPEAT
È possibile impostare la funzione REPEAT durante la riproduzione di un brano di musica da un dispositivo USB.

OFF-REPEAT : Annulla la riproduzione ripetuta.

TRACK-REPEAT : Per riprodurre ripetutamente una traccia.

ALL-REPEAT : Per riprodurre ripetutamente tutte le tracce.

RANDOM-REPEAT : Riproduce le tracce in ordine casuale. (Una traccia già riprodotta può essere riprodotta nuovamente).

Avanzamento:
Se sul dispositivo che si sta riproducendo sono presenti più file, premendo il tasto ►► viene selezionato il file successivo.

SOUND CONTROL (* Utilizzare i tasti ◀◀, ▶▶ per regolare il livello).
Per selezionare **TREBLE**, **BASS** o **AUDIO SYNC**. Quindi utilizzare i tasti ◀◀, ▶▶ per regolare il volume degli alti e dei bassi da -6 a +6.
Se la soundbar viene collegata a una TV digitale e sembra che le immagini non siano sincronizzate con l'audio, premere il tasto **SOUND CONTROL** per sincronizzare l'audio con il video. Utilizzare i tasti ◀◀, ▶▶ per impostare un ritardo dell'audio compreso tra 0 ms e 300 ms. In modo USB, modo TV e modo BT, la funzione Sincronia audio potrebbe non funzionare.
Tenere premuto il tasto **SOUND CONTROL** per circa 5 secondi per regolare l'audio di ogni banda di frequenza. È possibile selezionare 150Hz, 300Hz, 600Hz, 1,2KHz, 2,5KHz, 5KHz e 10KHz e ogni opzione può essere regolata su un'impostazione compresa tra -6 e +6.

AUTO POWER
Premere il tasto **AUTO POWER**. Ogni volta che si preme questo tasto, la selezione cambia come segue: **OFF-POWER LINK** → **ON-POWER LINK**.
ON-POWER LINK: sincronizza la soundbar con una sorgente ottica collegata attraverso il jack ottico in modo che si accenda automaticamente quando si accende la TV.

WOOFER (* Utilizzare il tasto ◀◀, ▶▶ per regolare il volume).
Permette di controllare il volume del woofer.
Premere il tasto ◀◀, ▶▶ per aumentare o ridurre il volume del subwoofer. È possibile selezionare tra (-12, -6, -5, -4, -3, -2, -1, 0, +1, +2, +3, +4, +5, +6).



- Soundbar è un nome proprietario di Samsung.
- Accendere la TV utilizzando il telecomando.

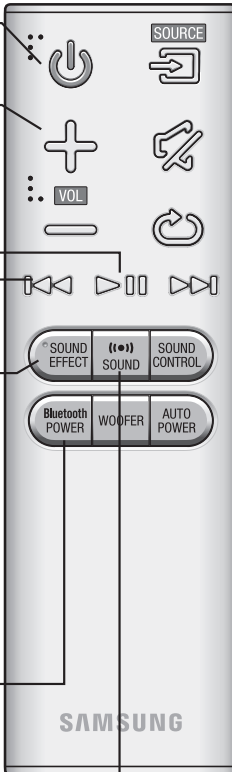

POWER ●
Accende e spegne l'unità Soundbar.

VOLUME ●
Regola il volume dell'unità.

Riproduzione/Pausa ●
Premere il tasto ►|| per mettere in pausa temporaneamente la riproduzione del file. Premere nuovamente il tasto ►|| per riprodurre il file selezionato.

Riavvolgimento ●
Se sul dispositivo che si sta riproducendo sono presenti più file, premendo il tasto ◀◀ viene selezionato il file precedente.

SOUND EFFECT ●
È possibile selezionare diversi modi audio - **STANDARD (STANDARD), MUSIC (MUSICA), VOICE (VOCE), SPORTS (SPORT), CINEMA (CINEMA) e NIGHT MODE (MODO NOTTE)** - a seconda del tipo di sorgente da riprodurre.
Premere **SOUND EFFECT** sul telecomando.
Selezionare il modo **STANDARD** per ascoltare l'audio originale.

* Modo Notte
Questa funzione regola e stabilizza il livello del volume per evitare un cambio improvviso quando si cambia canale o si passa a un'altra scena.

Bluetooth POWER ●
Premere il tasto **Bluetooth POWER** sul telecomando per attivare e disattivare la funzione Bluetooth POWER on
Per i dettagli, vedere le pagine 16 e 18.

SOUND ●
Premere il tasto **SOUND** del telecomando per aggiungere profondità e ampiezza al suono.
Premere **SOUND** sul telecomando.
Ogni volta che si preme questo tasto, la selezione cambia nella sequenza indicata di seguito : OFF-SURROUND SOUND → ON-SURROUND SOUND

► Inserimento delle batterie nel telecomando



1. Utilizzare una moneta adatta per girare il coperchio della batteria del telecomando in senso antiorario e rimuoverlo come indicato nella figura in alto.
2. Inserire una batteria al litio da 3V. Inserire la batteria tenendo il polo positivo (+) rivolto verso l'alto Rimettere il coperchio alla batteria e allineare i segni '●' l'uno accanto all'altro come indicato nella figura in alto.
3. Utilizzare una moneta adatta per girare il coperchio della batteria del telecomando in senso orario fino a battuta e fissarlo in sede.

COLLEGAMENTI

INSTALAZIONE DEL SUPORTO PER MONTAGGIO A PARETE

È possibile utilizzare la staffa per montaggio a parete per montare questa unità sulla parete.

► Precauzioni per l'installazione

- Installare esclusivamente su una parete verticale.
- Per l'installazione, evitare luoghi con temperature o tassi di umidità elevati; in caso contrario la parete non può sostenere il peso dell'unità.
- Verificare la resistenza della parete. Se la parete non è sufficientemente robusta per sostenere l'unità, rinforzarla o installare l'unità su un'altra parete in grado di sopportarne il peso.
- Acquistare e utilizzare viti di fissaggio o sistemi di ancoraggio adeguati al tipo di parete (cartongesso, acciaio, legno, ecc.). Se possibile, fissare le viti di supporto al telaio della parete.
- Acquistare le viti di fissaggio a parete in base al tipo e allo spessore della parete su cui si intende installare la Soundbar.
 - Diametro : M5
 - Lunghezza : L 35 mm o superiore
- Collegare i cavi tra l'unità e i dispositivi esterni prima di installarla a parete.
- Assicurarsi che l'unità sia spenta e scollegata prima di effettuare l'installazione. Vi è il rischio di scosse elettriche.

1. Posizionare la guida per l'installazione contro la superficie della parete.
 - La guida per l'installazione deve essere parallela alla parete.
 - Installare almeno 5 cm sotto la TV, se la TV è montata sulla parete.
2. Contrassegnare con un pennarello sulla parete la posizione in cui verranno inserite le viti, quindi rimuovere la guida per l'installazione.
3. Fissare i supporti per montaggio a parete e le viti nelle posizioni contrassegnate.
 - I supporti sinistri e destri hanno diverse forme.
4. Fissare le due viti del supporto in corrispondenza dei fori sulla parte posteriore del corpo principale della Soundbar, una a sinistra e una a destra.
5. Inserire il cavo USB sul retro della Soundbar prima di installarla a parete.
6. Posizionare le viti del supporto sulla parte posteriore della Soundbar nelle scanalature del supporto per montaggio a parete. Per un'installazione sicura, accertarsi di spingere le viti del supporto lungo tutto il percorso fino in fondo alle scanalature.

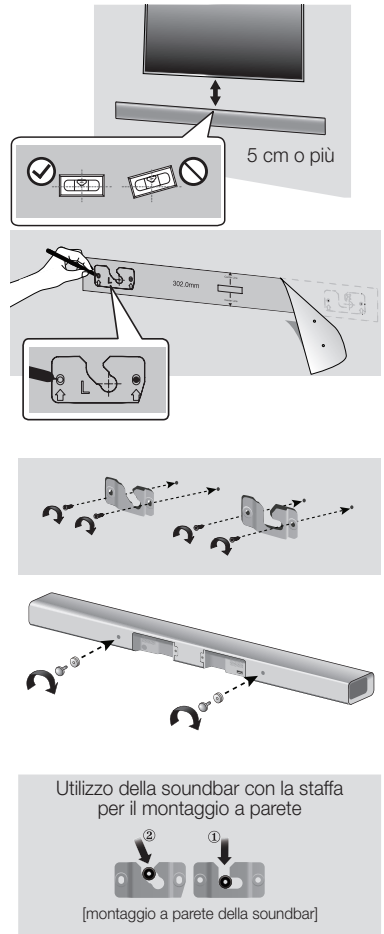

SMONTAGGIO DEL SUPPORTO PER MONTAGGIO A PARETE

1. Tirare la soundbar verso l'alto come mostrato nella figura per staccarla dal supporto per montaggio a parete.

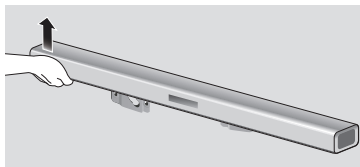

Utilizzo della soundbar con la staffa per il montaggio a parete



[distacco della soundbar dalla staffa per il montaggio a parete]



- Non aggrapparsi all'unità installata ed evitare di sottoporla ad urti o di farla cadere.
- Fissare saldamente l'unità alla parete in modo che non cada. Cadendo, potrebbe provocare lesioni o danneggiarsi.
- Quando l'unità viene installata su una parete, assicurarsi che i cavi di connessione non possano essere tirati da bambini, rischiando di farla cadere.
- Per garantire prestazioni ottimali nell'installazione a parete, installare il sistema di diffusori almeno 5 cm sotto la TV, se la TV è montato sulla parete.
- Per motivi di sicurezza, se si non monta l'unità a parete, installarla su una superficie stabile e in piano da cui sia improbabile che cada.

INSTALLAZIONE DELLA STAFFA SENZA FARE RIFERIMENTO ALLA GUIDA ALL'INSTALLAZIONE A PARETE

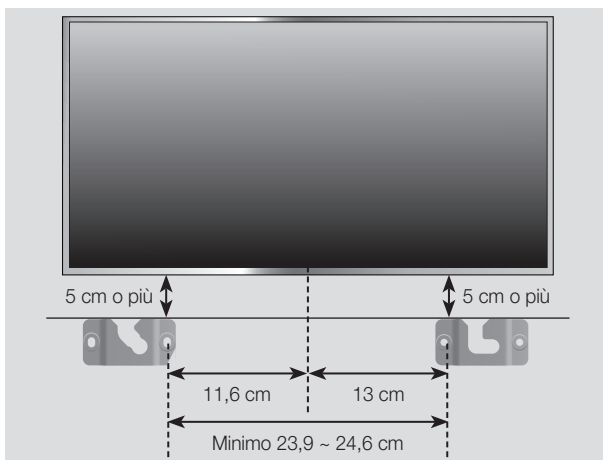

1. Posizionare la "Staffa per montaggio a parete sinistra" sulla parete desiderata tenendola parallela al pavimento come mostrato qui sopra; inserire una vite nel foro all'estremità destra e bloccarla.
2. Posizionare la "Staffa per montaggio a parete destra" sulla parete desiderata tenendola parallela al pavimento come mostrato qui sopra; inserire una vite nel foro all'estremità sinistra e bloccarla.
 - Se le Staffa per montaggio a parete sinistra/destra devono essere montate sotto la TV, controllare le posizioni dei fori di fissaggio nei passi 1 e 2 in modo che siano correttamente allineati rispetto al centro del fondo della TV
3. Inserire le viti nei fori rimanenti e bloccarle.

CONNESSIONE DI UN DISPOSITIVO ESTERNO CON UN CAVO AUDIO (ANALOGICO) O OTTICO (DIGITALE)

L'unità è dotata di jack digitale ottico e jack analogico audio, offrendo due possibilità di collegamento al televisore.

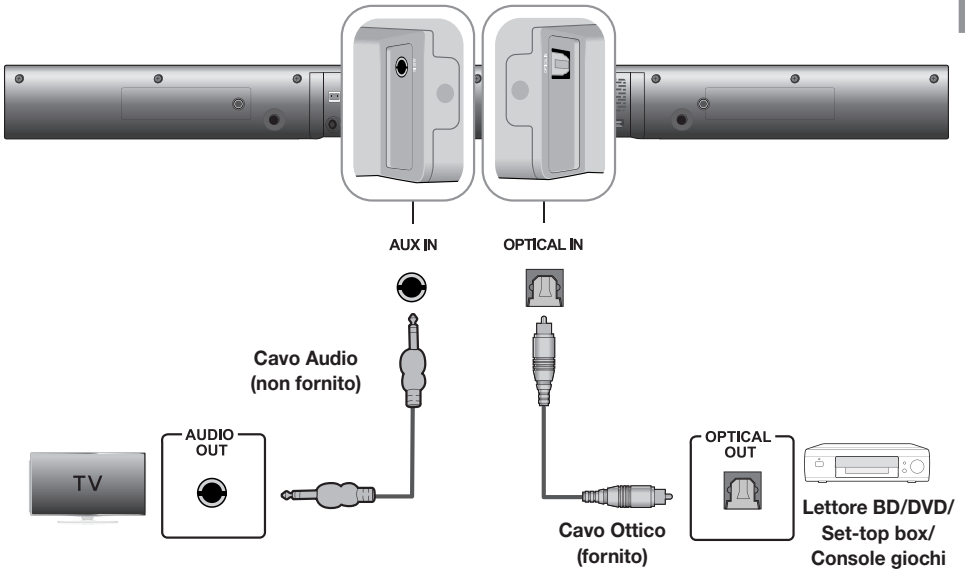

AUX IN

Collegare **AUX IN** (Audio) dell'unità principale all'uscita **AUDIO OUT** della TV o del dispositivo sorgente.
Cambiare la funzione in **AUX**.

o

OPTICAL IN

Collegare l'uscita **OPTICAL IN** (Audio) sull'unità principale all'uscita **OPTICAL OUT** della TV o del dispositivo sorgente.
Cambiare la funzione in **D.IN**.



- Non collegare il cavo di alimentazione di questo prodotto o del televisore alla presa di corrente finché non sono stati collegati tutti i componenti.
- Prima di spostare o installare il prodotto, spegnere l'apparecchio e staccare il cavo di alimentazione.

FUNZIONI

MODO DI INGRESSO

Premere il tasto () sul pannello superiore dell'unità principale o il tasto  (**SOURCE**) del telecomando per selezionare il modo desiderato.

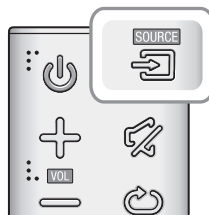

Modo di ingresso	Display
Ingresso ottico digitale	D.IN
Ingresso AUX	AUX
Modo BLUETOOTH	BT
TV SoundConnect	TV
Modo USB	USB



- Se non è possibile collegare una memoria flash USB direttamente all'unità, utilizzare il cavo fornito in dotazione.

L'unità si spegne automaticamente nei seguenti casi:

- Modo D.IN/BT/TV/USB
 - In assenza di segnale audio per 5 minuti.
- Modo AUX
 - Se il cavo Aux non è collegato per 5 minuti.
 - In modo Spegnimento automatico On, se non vengono azionati dei TASTI per 8 ore con cavo AUX collegato.
 - Per attivare/disattivare la funzione di spegnimento automatico, tenere premuto il tasto  per 5 secondi. Sul display viene visualizzato OFF/ON-AUTO POWER DOWN.

BLUETOOTH

È possibile collegare un dispositivo Bluetooth al Soundbar per ascoltare musica con audio stereo di alta qualità, tutto senza fili!

► Per collegare l'Soundbar a un dispositivo Bluetooth

Verificare che il dispositivo Bluetooth supporti la funzione di auricolare stereo compatibile con Bluetooth.

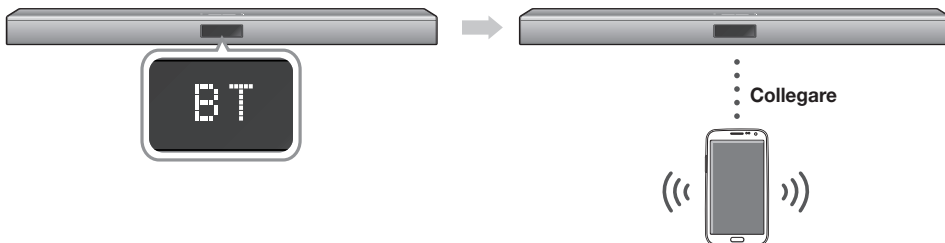

Dispositivo Bluetooth

1. Premere il tasto  sul pannello superiore dell'unità principale o il tasto  (SOURCE) del telecomando per selezionare il modo **BT**.
 - Sul display anteriore della Soundbar viene visualizzato **BT READY**.
2. Selezionare il menu Bluetooth sul dispositivo Bluetooth da collegare. (Vedere il manuale utente del dispositivo Bluetooth)
3. Selezionare il menu dell'auricolare stereo sul dispositivo Bluetooth.
 - Viene visualizzato un elenco dei dispositivi scanditi.
4. Selezionare "[Samsung] Soundbar J-Series" dall'elenco.
 - Quando il Soundbar è collegato al dispositivo, sul display frontale viene visualizzato [nome del dispositivo Bluetooth] → **BT**.
 - Il nome del dispositivo può essere visualizzato soltanto in inglese. Se il nome non è in inglese viene visualizzato un underscore " _ ".
 - Se il dispositivo Bluetooth non riesce a stabilire il collegamento con l'Soundbar, eliminare il precedente "[Samsung] Soundbar J-Series" trovato dal dispositivo Bluetooth e cercare nuovamente l'Soundbar.
 - Se la soundbar è in un altro modo (tranne il modo TV), è possibile passare al modo Bluetooth utilizzando il dispositivo smart.
5. Riprodurre la musica sul dispositivo collegato.
 - È possibile ascoltare la musica riprodotta sul dispositivo Bluetooth collegato attraverso il sistema Soundbar.
 - In modo BT, le funzioni di ripetizione non sono disponibili. Per alcuni dispositivi Bluetooth, le funzioni Riprod/Arresto/Succ/Prec non sono disponibili.



- Se, al collegamento di un dispositivo Bluetooth, viene richiesto il codice PIN, inserire <0000>.
- È possibile collegare un solo dispositivo Bluetooth per volta.
- La funzione AVRCP è supportata.
- Dopo aver disattivato la soundbar e interrotto il collegamento, il collegamento non viene ripristinato automaticamente. Per ristabilirlo, collegare nuovamente il dispositivo.
- È possibile che il Soundbar non sia in grado di eseguire la ricerca Bluetooth o di effettuare la connessione correttamente nei seguenti casi:
 - In presenza di un forte campo elettrico attorno all'Soundbar.
 - Se vi sono più dispositivi Bluetooth collegati contemporaneamente all'Soundbar.
 - Se il dispositivo Bluetooth è spento, non è presente o è difettoso.
 - Tenere presente che tutti i dispositivi come forni a microonde, adattatori LAN wireless, luci a fluorescenza e fornelli a gas utilizzano la stessa gamma di frequenza del dispositivo Bluetooth, con possibili interferenze elettriche.
- Il Soundbar supporta i dati SBC (44,1kHz, 48kHz).
- Effettuare il collegamento esclusivamente a un dispositivo Bluetooth che supporti la funzione A2DP (AV).
- Non è possibile collegare il Soundbar a un dispositivo Bluetooth che supporta soltanto la funzione HF (Hands Free).
- Una volta collegato il dispositivo, selezionando nell'elenco "[Samsung] Soundbar J-Series" in modo D.IN/AUX/USB, si passa automaticamente al modo **BT**.

► Bluetooth POWER on (Bluetooth POWER)

Quando la funzione Bluetooth Power On è attivata e il Soundbar è spento, se un dispositivo Bluetooth collegato in precedenza prova a collegarsi al Soundbar, il Soundbar si accende automaticamente.

1. Premere il tasto **Bluetooth POWER** sul telecomando con la soundbar accesa.
2. Sul display della soundbar viene visualizzato "ON/OFF-BLUETOOTH POWER".



- Disponibile solo se il Soundbar è elencato tra i dispositivi collegati al dispositivo Bluetooth. (Il dispositivo Bluetooth e il Soundbar devono essere stati collegati in precedenza almeno una volta).
- Il Soundbar appare nell'elenco dei dispositivi cercati del dispositivo Bluetooth solo se il Soundbar visualizza [BT READY].
- In modo TV SoundConnect, il Soundbar non può essere collegato a un altro dispositivo Bluetooth.

► Per scollegare il dispositivo Bluetooth dal l'Soundbar

È possibile scollegare il dispositivo Bluetooth dall'Soundbar. Per le istruzioni, vedere il manuale utente del dispositivo Bluetooth.

- L'Soundbar viene scollegato.
- Quando l'Soundbar è scollegato dal dispositivo Bluetooth, l'Soundbar visualizza **BT DISCONNECTED** sul display frontale.

► Per scollegare l'Soundbar dal dispositivo Bluetooth

Premere il tasto (→) sul pannello superiore dell'unità principale o il tasto → (SOURCE (SORGENTE)) del telecomando per passare dal modo BT a un altro modo o per spegnere la soundbar.

- Il dispositivo Bluetooth collegato deve attendere un certo tempo for ottenere una risposta dall'Soundbar prima di terminare la connessione. (Il tempo necessario a scollegarsi può differire a seconda del dispositivo Bluetooth)



- In modo di connessione Bluetooth, la connessione cade se la distanza tra l'Soundbar e il dispositivo Bluetooth supera 5 m.
- L'Soundbar si spegne automaticamente dopo 5 minuti in modo Ready.

Ulteriori informazioni sul Bluetooth

Bluetooth è una tecnologia che permette di collegare facilmente tra di loro dispositivi compatibili con Bluetooth attraverso una connessione wireless a breve raggio.

- Il dispositivo Bluetooth può provocare rumorosità o malfunzionamenti, a seconda delle condizioni di utilizzo, se:
 - Una parte del corpo è a contatto con il sistema di ricezione/di trasmissione del dispositivo Bluetooth o dell'Soundbar.
 - È soggetto a variazioni elettriche dovute a interferenze derivanti da riflessioni dei segnali su pareti, spigoli o tramezzature d'ufficio.
 - È esposto a interferenze elettriche derivanti da dispositivi della stessa banda di frequenza, incluse apparecchiature mediche, forni a microonde e LAN wireless.
- Collegare l'Soundbar al dispositivo Bluetooth mantenendo una distanza ravvicinata.
- Maggiore è la distanza tra l'Soundbar e il dispositivo Bluetooth, peggiore è la qualità. Se la distanza supera il raggio d'azione del Bluetooth, la connessione si interrompe.
- In aree a bassa sensibilità di ricezione, la connessione Bluetooth potrebbe non funzionare correttamente.
- Il collegamento Bluetooth funziona solo nelle vicinanze del dispositivo. La connessione viene automaticamente interrotta se la distanza è superiore a questo limite. La qualità del suono si riduce in presenza di ostacoli quali pareti o porte, anche entro il limite indicato.
- Questo dispositivo wireless può provocare interferenze elettriche durante il funzionamento.

USO DELLA APP SAMSUNG AUDIO REMOTE

Installazione della app Samsung Audio Remote

Per comandare il prodotto con il dispositivo smart attraverso la app Samsung Audio Remote, scaricare la app Samsung Audio Remote accedendo allo store di Google Play.

ITA

Market search :
Samsung Audio Remote



Accesso alla app Samsung Audio Remote

Dopo aver installato la app Samsung Audio Remote, seguire le istruzioni al suo interno.



- La funzione della APP supporta solo i telefoni cellulari Android con sistema operativo Android 3.0 o versione successiva.

TV SOUNDCONNECT

È possibile ascoltare l'audio della TV attraverso il Soundbar collegandolo a una TV Samsung che supporta la funzione TV SoundConnect.

► Collegamento di una TV al Soundbar



1. Accendere la TV e il Soundbar.
 - Attivare il menu della TV.
 - Passare alle impostazioni del diffusore nella scheda "Audio".
 - Impostare il menu "Aggiungi nuovo dispositivo" su "On".
2. Premere il tasto (→) sul pannello superiore dell'unità principale o il tasto → (SOURCE) del telecomando per selezionare il modo **TV**.
3. Sulla TV viene visualizzato un messaggio in cui si chiede se attivare la funzione TV SoundConnect. Sullo schermo della TV viene visualizzata la scritta "[Samsung] Soundbar".
4. Selezionare <Yes> per collegare la TV e la soundbar utilizzando il telecomando della TV.



- Se sul Soundbar si passa dal modo TV a un altro modo, TV SoundConnect viene terminato automaticamente.
- Per collegare il Soundbar a un'altra TV, la connessione esistente deve essere terminata.
- Terminare la connessione alla TV esistente, quindi premere il tasto ►► del telecomando per 5 secondi per collegarsi a un'altra TV.



- La funzione TV SoundConnect (SoundShare) è supportata da alcune TV Samsung commercializzate a partire dal 2012. Controllare se la TV supporta la funzione TV SoundConnect (SoundShare) prima di cominciare. (Per ulteriori informazioni, vedere il manuale utente della TV).
- Se la TV Samsung è stata commercializzata prima del 2014, controllare il menu delle impostazioni SoundShare.

- Se la distanza tra la TV e il Soundbar supera 5 m, è possibile che la connessione non sia stabile o che l'audio proceda a scatti. In questo caso, riposizionare la TV o il Soundbar in modo che si trovino entro il raggio d'azione, quindi ristabilire la connessione TV SoundConnect.



- Raggio d'azione di TV SoundConnect
 - Raggio di connessione raccomandato: entro 50 cm
 - Raggio d'azione raccomandato: entro 5 m
- I tasti **Play/Pause**, **Next**, **Prev** non funzionano in modo TV SoundConnect.

► Utilizzo della funzione Bluetooth POWER On

La funzione Bluetooth POWER On è disponibile dopo aver collegato correttamente la soundbar a una TV compatibile con Bluetooth tramite TV SoundConnect. Quando la funzione Bluetooth POWER On è attivata, accendendo o spegnendo la TV collegata, si accende o si spegne anche la soundbar.

1. Collegare la TV alla soundbar utilizzando la funzione TV SoundConnect.
2. Premere i tasti **Bluetooth POWER** del Soundbar e del telecomando. Sul display del Soundbar viene visualizzato "ON/OFF-BLUETOOTH POWER".
 - ON-BLUETOOTH POWER: Il Soundbar si accende e si spegne quando si accende o si spegne la TV.
 - OFF-BLUETOOTH POWER : Il Soundbar si spegne soltanto quando si spegne la TV.





- Questa funzione è supportata solo da alcune TV Samsung commercializzate a partire dal 2013.

USB

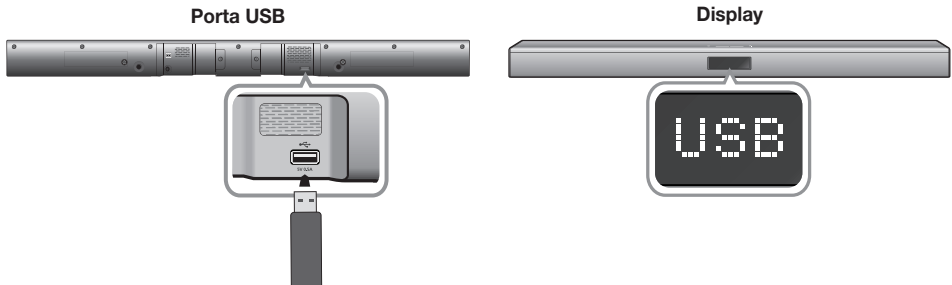
È possibile riprodurre i file musicali memorizzati su dispositivi di memorizzazione USB attraverso la Soundbar.



1. Collegare il dispositivo USB alla porta USB del prodotto.
2. Premere il tasto () sul pannello superiore dell'unità principale o il tasto  (SOURCE) del telecomando per selezionare il modo **USB**.
3. Sul display viene visualizzato **USB**.
 - Il collegamento del Soundbar al dispositivo USB è completato.
 - Si spegne automaticamente (Spegnimento automatico disattivato) se per più di 5 minuti non viene collegato nessun dispositivo USB.

- Non collegare più dispositivi di memorizzazione al prodotto attraverso un lettore multischede. Potrebbe non funzionare correttamente.
- I protocolli PTP per videocamere digitali non sono supportati.
- Non rimuovere il dispositivo USB mentre sta trasferendo dei file.
- I file musicali protetti da DRM (MP3, WMA) provenienti da un sito Web commerciale non possono essere riprodotti.
- Gli HDD esterni non sono supportati.
- I telefoni cellulari non sono supportati.
- Elenco della compatibilità:

► Prima di collegare un dispositivo USB

Tenere presente quanto segue:

- Se il nome di una cartella sul dispositivo USB supera i 10 caratteri, non viene visualizzato sul display del Soundbar.
- Questo prodotto può non essere compatibile con alcuni tipi di supporto di memorizzazione USB.
- Sono supportati i file system FAT16 e FAT32.
 - Il file system NTFS non è supportato.
- Collegare un dispositivo USB direttamente alla porta USB del prodotto. In caso contrario può verificarsi un problema di compatibilità USB.

Formato	Codec	Frequenze Di Campionamento	Velocità di trasmissione
*.mp3	MPEG 1 Layer2	16KHz ~ 48KHz	80kbps~320kbps
	MPEG 1 Layer3		
	MPEG 2 Layer3		
*.wma	Wave_Format_MSAudio1	16KHz ~ 48KHz	56kbps~128kbps
	Wave_Format_MSAudio2		
*.aac	AAC	16KHz ~ 96KHz	48kbps~320kbps
	AAC-LC		128kbps~192kbps
	HE-AAC	24KHz ~ 96KHz	48kbps~64kbps
*.wav	-	16KHz ~ 48KHz	Fino a 3000kbps
*.ogg	OGG 1.1.0		50kbps~500kbps
*.flac	FLAC 1.1.0, FLAC 1.2.1	16KHz ~ 96KHz	Fino a 3000kbps

AGGIORNAMENTO DEL SOFTWARE

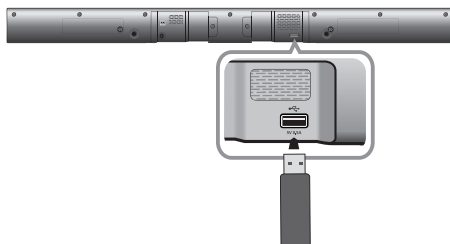

È possibile che Samsung offra gli aggiornamenti per la versione del firmware del sistema soundbar.

Se viene offerto un aggiornamento, è possibile aggiornare il firmware collegando un dispositivo USB contenente l'aggiornamento del firmware alla porta USB della soundbar.

Se sono presenti diversi file di aggiornamento, questi devono essere caricati singolarmente sul dispositivo USB e utilizzati uno alla volta per aggiornare il firmware.

Per ulteriori informazioni sullo scaricamento dei file di aggiornamento, visitare il sito Samsung.com o contattare il call center Samsung.



- Il prodotto ha la funzione di DOPPIO AVVIO, se il firmware non riesce ad aggiornarsi è possibile aggiornarlo nuovamente.



- Inserire un dispositivo USB contenente l'aggiornamento del firmware nella porta USB dell'unità principale.
- L'aggiornamento del firmware potrebbe non funzionare correttamente se i file audio supportati dalla Soundbar sono memorizzati nel dispositivo di memorizzazione USB.
- Non scollegare l'alimentazione o rimuovere il dispositivo USB durante l'applicazione degli aggiornamenti. L'unità principale si spegne automaticamente al termine dell'aggiornamento del firmware.
- Dopo la reimpostazione delle impostazioni predefinite, vengono ripristinate tutte le impostazioni predefinite. Si consiglia di prendere nota delle impostazioni effettuate in modo da poterle reimpostare facilmente dopo l'aggiornamento. Se non si riesce ad effettuare l'aggiornamento del firmware, si raccomanda di formattare il dispositivo USB in FAT16 e riprovare.
- Al termine dell'aggiornamento software, spegnere il prodotto, quindi tenere premuto il tasto (▶||) del telecomando per più di 5 secondi. Sul display viene visualizzato "INIT" e l'unità si spegne. L'aggiornamento è completato.
- Non formattare l'unità USB nel formato NTFS. Il Soundbar non supporta il file system NTFS.
- A seconda del costruttore, alcuni dispositivi di memorizzazione USB potrebbero non essere supportati.

RISOLUZIONE DEI PROBLEMI

Prima di rivolgersi all'assistenza, eseguire i controlli indicati di seguito.

L'unità non si accende.	
• Il cavo di alimentazione è collegato alla presa?	→ Collegare la spina alla presa.

Una funzione non si attiva quando viene premuto il tasto.	
• Nell'aria è presente elettricità statica?	→ Scollegare e ricollegare la spina.

L'audio non viene riprodotto.	
• La funzione di disattivazione dell'audio è attivata?	→ Premere il tasto di disattivazione dell'audio per ripristinarlo.
• Il volume è regolato sul minimo?	→ Regolare il volume.

Il telecomando non funziona.	
• Le batterie sono scariche?	→ Sostituire le batterie.
• La distanza tra il telecomando e l'unità principale è troppo elevata?	→ Avvicinarsi all'unità.

La connessione alla TV tramite TV SoundConnect non è riuscita.	
• La TV supporta TV SoundConnect?	→ La funzione TV SoundConnect è supportata da alcune TV Samsung commercializzate dopo il 2012. Verificare che la TV supporti la funzione TV SoundConnect.
• Il firmware della TV è aggiornato?	→ Aggiornare la TV all'ultimo firmware.
• Si è verificato un errore durante la connessione?	→ Contattare il call center Samsung.
• Ripristinare il MODO TV ed effettuare di nuovo il collegamento.	→ Premere il tasto ►► per 5 secondi per resettare la connessione TV SoundConnect.

APPENDICE

SPECIFICHE

Nome del modello		HW-J355	
GENERALE	USB		5 V / 0,5 A
	Peso	Unità principale	1,6 kg
		Subwoofer	2,84 kg
	Dimensioni (L x A x P)	Unità principale	943 x 58 x 65 mm
		Subwoofer	152 x 300 x 284 mm
	Temperatura di esercizio		+5 °C e +35 °C
Umidità di esercizio		10 % e 75 %	
AMPLIFICATORE	Potenza di uscita nominale	Unità principale	30W/CH, 8 OHM, THD = 10%, 1kHz
		Subwoofer	60W, 3 OHM, THD = 10%, 100Hz
	Rapporto S/N (ingresso analogico)		60 dB
	Separation (1kHz)		50 dB

* I valori rapporto S/N, distorsione, separazione e sensibilità utile si basano sulla misurazione secondo gli standard AES (Audio Engineering Society).

* Specifica nominale

- Samsung Electronics Co., Ltd si riserva il diritto di modificare le specifiche senza preavviso.
- Peso e dimensioni sono approssimativi.
- Per l'alimentazione e il consumo di energia, vedere l'etichetta applicata al prodotto.

※ Avviso di licenza Open Source

- Per ulteriori informazioni sulle open source utilizzate con il prodotto, visitare il sito Web: <http://opensource.samsung.com>
- Per inviare richieste e domande sulle open source, contattare Samsung tramite e-mail (oss.request@samsung.com).



Samsung Electronics dichiara che questa apparecchiatura è conforme ai requisiti essenziali e ad altre disposizioni rilevanti della direttiva 1999/5/CE.

La dichiarazione di conformità originale è reperibile sul sito <http://www.samsung.com>, selezionando Supporto > Seleziona il tuo prodotto e inserendo il nome del modello.

Questo dispositivo può essere utilizzato in tutti i Paesi dell'UE.



Contatta SAMSUNG WORLD WIDE

Se avete commenti o domande sui prodotti Samsung, contattate il Servizio Clienti Samsung.

Area	Contact Centre ☎	Web Site
▪ Europe		
AUSTRIA	0800 - SAMSUNG (0800 - 7267864)	www.samsung.com/at/support
BELGIUM	02-201-24-18	www.samsung.com/be/support (Dutch) www.samsung.com/be_fr/ support (French)
BOSNIA	051 331 999	www.samsung.com/support
BULGARIA	07001 33 11 , sharing cost	www.samsung.com/bg/support
CROATIA	062 726 786	www.samsung.com/hr/support
CZECH	800 - SAMSUNG (800-726786)	www.samsung.com/cz/support
DENMARK	70 70 19 70	www.samsung.com/dk/support
FINLAND	030-6227 515	www.samsung.com/fi/support
FRANCE	01 48 63 00 00	www.samsung.com/fr/support
GERMANY	0180 6 SAMSUNG bzw. 0180 6 7267864* (*0,20 €/Anruf aus dem dt. Festnetz, aus dem Mobilfunk max. 0,60 €/Anruf)	www.samsung.com/de/support
CYPRUS	8009 4000 only from landline, toll free	www.samsung.com/gr/support
GREECE	80111-SAMSUNG (80111 726 7864) only from land line (+30) 210 6897691 from mobile and land line	
HUNGARY	0680SAMSUNG (0680-726-786) 0680PREMIUM (0680-773-648)	http://www.samsung.com/hu/support
ITALIA	800-SAMSUNG (800.7267864)	www.samsung.com/it/support

Area	Contact Centre ☎	Web Site
LUXEMBURG	261 03 710	www.samsung.com/support
MONTENEGRO	020 405 888	www.samsung.com/support
SLOVENIA	080 697 267 090 726 786	www.samsung.com/si/support
NETHERLANDS	0900-SAMSUNG (0900-7267864) (€ 0,10/Min)	www.samsung.com/nl/support
NORWAY	815 56480	www.samsung.com/no/support
POLAND	0 801-172-678* lub +48 22 607-93-33 ** * (calkowity koszt połączenia jak za 1 impuls według taryfy operatora ** (koszt połączenia według taryfy operatora)	www.samsung.com/pl/support
PORTUGAL	808 20 7267	www.samsung.com/pt/support
ROMANIA	08008 SAMSUNG (08008 726 7864) TOLL FREE No.	www.samsung.com/ro/support
SERBIA	011 321 6899	www.samsung.com/rs/support
SLOVAKIA	0800 - SAMSUNG(0800-726 786)	www.samsung.com/sk/support
SPAIN	003490212678	www.samsung.com/es/support
SWEDEN	0771 726 7864 (SAMSUNG)	www.samsung.com/se/support
SWITZERLAND	0848 726 78 64 (0848-SAMSUNG)	www.samsung.com/ch/support (German) www.samsung.com/ch_fr/ support (French)
U.K	0330 SAMSUNG (7267864)	www.samsung.com/uk/support
EIRE	0818 717100	www.samsung.com/ie/support
LITHUANIA	8-800-77777	www.samsung.com/lt/support
LATVIA	8000-7267	www.samsung.com/lv/support
ESTONIA	800-7267	www.samsung.com/ee/support



[Corretto smaltimento delle batterie del prodotto]

(Applicabile nei Paesi con sistemi di raccolta differenziata)

Il simbolo riportato sulla batteria o sulla sua documentazione o confezione indica che le batterie di questo prodotto non devono essere smaltite con altri rifiuti al termine del ciclo di vita. Dove raffigurati, i simboli chimici Hg, Cd o Pb indicano che la batteria contiene mercurio, cadmio o piombo in quantità superiori ai livelli di riferimento della direttiva UE 2006/66.

Se le batterie non vengono smaltite correttamente, queste sostanze possono causare danni alla salute umana o all'ambiente.

Per proteggere le risorse naturali e favorire il riutilizzo dei materiali, separare le batterie dagli altri tipi di rifiuti e utilizzare il sistema di conferimento gratuito previsto nella propria area di residenza.



Corretto smaltimento del prodotto
(rifiuti elettrici & elettronici)

(Applicabile nei Paesi con sistemi di raccolta differenziata)

Il simbolo riportato sul prodotto, sugli accessori o sulla documentazione indica che il prodotto e i relativi accessori elettronici (quali caricabatterie, cuffia e cavo USB) non devono essere smaltiti con altri rifiuti al termine del ciclo di vita. Per evitare eventuali danni all'ambiente o alla salute causati dallo smaltimento dei rifiuti non corretto, si invita l'utente a separare il prodotto e i suddetti accessori da altri tipi di rifiuti, conferendoli ai soggetti autorizzati secondo le normative locali.

Gli utenti domestici sono invitati a contattare il rivenditore presso il quale è stato acquistato il prodotto o l'autorità competente per tutte le informazioni relative alla raccolta differenziata di questo tipo di materiali.

Gli utenti professionali (imprese e professionisti) sono invitati a contattare il proprio fornitore e verificare i termini e le condizioni del contratto di acquisto. Questo prodotto e i relativi accessori elettronici non devono essere smaltiti unitamente ad altri rifiuti commerciali.



The Samsung logo is located in the top left corner. It consists of the word "SAMSUNG" in a bold, white, sans-serif font, enclosed within a dark grey, horizontally-oriented oval shape.

HW-J355

Manual del usuario

Wireless Audio - Soundbar

Imagine las posibilidades

Gracias por adquirir este producto Samsung.
Para recibir un servicio más completo, registre su producto en
www.samsung.com/register

CARACTERÍSTICAS

TV SoundConnect

TV SoundConnect permite escuchar audio procedente del TV en su Soundbar a través de una conexión Bluetooth y le permite controlar el sonido.

SURROUND SOUND

La función SURROUND SOUND añade profundidad y sensación de espacio a su experiencia auditiva.

Modo de sonido especial

Puede seleccionar entre de sonido de campo diferentes: STANDARD (ESTÁNDAR) (Sonido original) / MUSIC (MÚSICA) / VOICE (VOZ) / SPORTS (DEPORTES) / CINEMA (CINE) / NIGHT MODE (MODO NOCHE), según el tipo de contenido que desee escuchar.

Mando a distancia multifuncional

Puede utilizar el mando a distancia suministrado para controlar diversas operaciones con la simple pulsación de un botón.

Soporte de USB Host

Puede conectar y reproducir archivos desde dispositivos de almacenamiento externo USB como reproductores MP3, memoria flash USB, etc. utilizando la función USB HOST de Soundbar.

Función Bluetooth

Se puede utilizar para conectar el dispositivo Bluetooth al Soundbar para poder disfrutar de la música con un sonido estéreo de gran calidad, sin necesidad de cables.

Utilización de la app Samsung Audio Remote

Para controlar el producto con su dispositivo inteligente a través de la app Samsung Audio Remote, descargue la app Samsung Audio Remote accediendo a la app a través de la tienda Google Play.

LICENCIA



Fabricado con licencia de Dolby Laboratories. Dolby y el símbolo de la doble D marcas comerciales de Dolby Laboratories.







Para patentes de DTS, consulte <http://patents.dts.com>. Fabricado con licencia de DTS Licensing Limited. DTS, el símbolo, & DTS y el símbolo juntos son marcas comerciales registradas y DTS 2.0 Channel es una marca comercial

INFORMACIÓN DE SEGURIDAD

ADVERTENCIAS

PARA REDUCIR EL RIESGO DE ELECTROCUCIÓN, NO ABRA ESTA UNIDAD.
NO CONTIENE ELEMENTOS QUE DEBA REEMPLAZAR EL USUARIO. EN CASO DE AVERÍA, SOLICITE LA AYUDA DE PERSONAL ESPECIALIZADO.

 <div style="border: 1px solid black; padding: 5px; text-align: center;"> PRECAUCIÓN RIESGO DE ELECTROCUCIÓN. NO ABRIR. </div> 		Este símbolo indica que existe un voltaje peligroso dentro de esta unidad que puede producir una descarga eléctrica.
		Este símbolo indica que existen instrucciones importantes de funcionamiento y mantenimiento en la documentación que se suministra con esta unidad.

ADVERTENCIA: Para reducir el riesgo de incendio o de descarga eléctrica, no exponga este aparato a la lluvia ni a la humedad.

PRECAUCIÓN : PARA EVITAR DESCARGAS ELÉCTRICAS, INTRODUZCA TOTALMENTE EL ENCHUFE.

- Este aparato deberá conectarse siempre a una toma de alimentación principal con una conexión a tierra de protección.
- Para desconectar el aparato de la fuente de alimentación, el enchufe deberá ser desconectado de la toma principal, lo que significa que deberá disponer de fácil acceso al enchufe principal.

PRECAUCIÓN

- No debe exponer este aparato a gotas ni salpicaduras de agua. No coloque en el aparato objetos con líquido, como jarrones.
- Para apagar completamente este aparato, debe desconectar su enchufe de la toma de corriente. Por tanto, el enchufe debe estar accesible en todo momento.

PRECAUCIONES

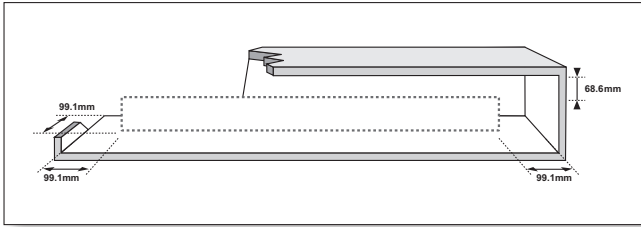

Asegúrese de que la toma de CA de su casa cumpla con los requisitos indicados en la pegatina de identificación de la parte posterior del producto. Instale el producto horizontalmente, sobre una base adecuada (mueble), con espacio suficiente a su alrededor para ventilación 7~10 cm. Asegúrese de que los orificios de ventilación no queden tapados. No coloque la unidad sobre amplificadores o cualquier otro equipo que pueda generar calor. Esta unidad se ha diseñado para utilizarse de forma continua. Para apagar completamente la unidad, desconecte el enchufe de CA de la toma de corriente. Desenchufe la unidad si no va utilizarla durante un tiempo prolongado.

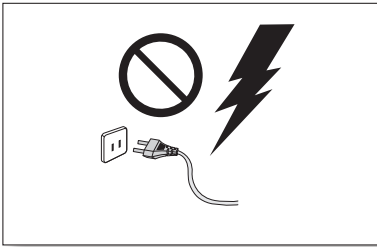

Durante tormentas, desconecte el enchufe principal de CA de la toma de corriente. Los picos de tensión debidos a rayos podrían dañar la unidad.

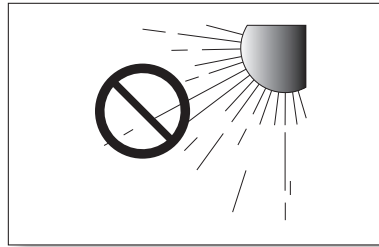

No exponga la unidad a la luz directa del sol ni a otras fuentes de calor. Podrían sobrecalentarla y provocar una avería en la unidad.

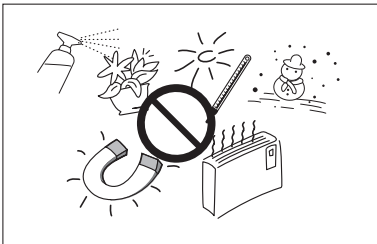

Proteja el reproductor contra la humedad (por ejemplo, jarrones) y calor excesivo (p. ej.: chimeneas) o equipos que creen campos magnéticos o eléctricos potentes. Desconecte el cable de alimentación de la fuente de CA si la unidad no funciona correctamente. El producto no ha sido creado para uso industrial. Este producto es sólo para uso personal.

Es posible que se produzca condensación en el producto o en el disco en situaciones de temperaturas bajas. Si tiene que transportar el producto durante el invierno, espere 2 horas aproximadamente antes de usarlo hasta que la unidad haya alcanzado la temperatura de la sala.

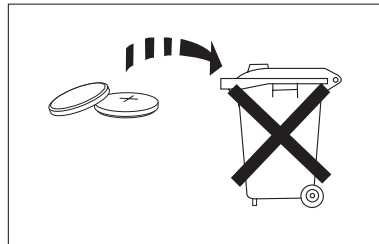

Las pilas utilizadas en este producto contienen productos químicos que son peligrosos para el medio ambiente. No tire las pilas con el resto de la basura doméstica. Una advertencia de que no debe exponer las baterías (paquete de batería o pilas instalados) a calor excesivo, a la luz directa del sol ni al fuego, etc. No cortocircuite, desmonte ni sobrecaliente las baterías. Si la pila no se sustituye correctamente, se corre el riesgo de una explosión. Cambie la pila solo por una del mismo tipo o de especificaciones equivalentes.

ÍNDICE

2 CARACTERÍSTICAS

- 2 Licencia

3 INFORMACIÓN DE SEGURIDAD

- 3 Advertencias
- 4 Precauciones

6 INTRODUCCIÓN

- 6 Antes de leer el manual del usuario
- 6 Componentes

7 DESCRIPCIÓN

- 7 Panel superior/frontal
- 8 Posterior
- 8 Instalación del núcleo de ferrita en el cable del altavoz del Subwoofer

9 MANDO A DISTANCIA

- 9 Botones y funciones del mando a distancia

11 CONEXIONES

- 11 Instalación del soporte para montaje en pared
- 12 Separación del soporte de montaje en pared
- 12 Instalación del soporte sin consultar la Guía de instalación del soporte en pared
- 13 Conexión de un dispositivo externo utilizando un cable de Audio (analógico) o un cable Óptico (digital)

14 FUNCIONES

- 14 Modo de entrada
- 15 Bluetooth
- 17 UTILIZACIÓN DE LA APP SAMSUNG AUDIO REMOTE
- 18 TV SoundConnect
- 19 USB
- 20 Actualización de software

21 SOLUCIÓN DE PROBLEMAS

22 APÉNDICE

- 22 Especificaciones

- Las figuras e ilustraciones de este Manual del usuario se facilitan solo para referencia y pueden diferir del aspecto real del producto.
- Podría aplicársele una tarifa de administración si:
 - (a) se requiere la asistencia de un ingeniero y el producto no tiene ningún defecto (es decir, no se ha leído el manual del usuario).
 - (b) se lleva la unidad a un centro de reparación y el producto no tiene ningún defecto (es decir, no se ha leído el manual del usuario).
- El importe de dicha tarifa le será notificada antes de realizar el trabajo o de acudir a su domicilio.

INTRODUCCIÓN

ANTES DE LEER EL MANUAL DEL USUARIO

Tenga en cuenta lo siguiente antes de leer el manual del usuario.

► Iconos que se utilizarán en el manual

Icono	Término	Definición
	Precaución	Indica una situación en la que la función no está operativa o pueden cancelarse los ajustes.
	Nota	Esto implica sugerencias o instrucciones en la página que ayudan a utilizar cada función.

► Instrucciones de seguridad y solución de problemas

- 1) Asegúrese de conocer las instrucciones de seguridad antes de utilizar este producto. (Consulte la página 3)
- 2) Si se produce un problema, compruebe Solución de problemas. (Consulte la página 21)

► Copyright

©2015 Samsung Electronics Co.,Ltd.

Todos los derechos reservados. Ninguna parte o la totalidad de este manual del usuario pueden reproducirse o copiarse sin la autorización previa por escrito de Samsung Electronics Co., Ltd.

COMPONENTES

Compruebe los accesorios suministrados que se incluyen a continuación.

Mando a distancia / Pila de litio (3V: CR2032)	Manual del usuario	(Soporte para pared I: 1EA)	(Soporte-tornillo 1: 2EA)
Guía de montaje en pared	Cable de alimentación	(Soporte para pared D: 1EA)	(Soporte-tornillo 2: 2EA)
Cable USB	Cable óptico	Soporte-Puente	Soporte-tornillo
		Adaptador de CC	Núcleo de ferrita toroidal



- El aspecto de los accesorios puede diferir ligeramente de las ilustraciones anteriores.
- Indica una situación en la que la función no está operativa o pueden cancelarse los ajustes.

DESCRIPCIÓN

PANEL SUPERIOR/FRONTAL

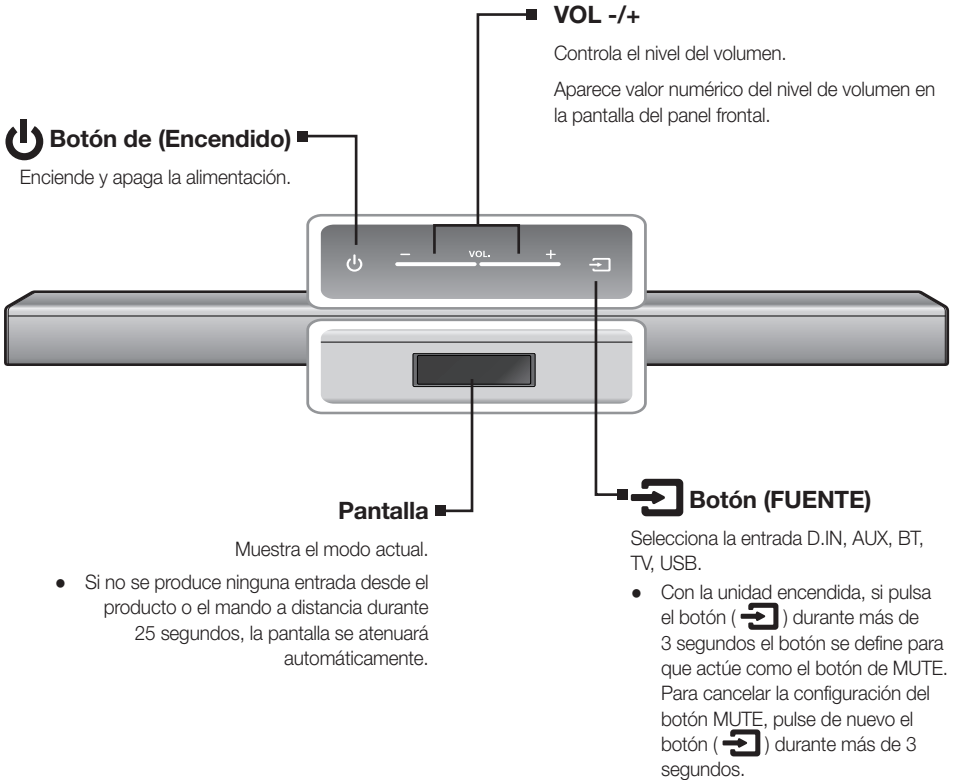

- Cuando encienda la unidad, pasarán entre 4 y 5 segundos antes de poder reproducir sonido.
- Para disfrutar del sonido sólo desde Soundbar, debe apagar los altavoces del TV en el menú Audio Setup del TV. Consulte el manual del TV que se facilita con el TV.

POSTERIOR

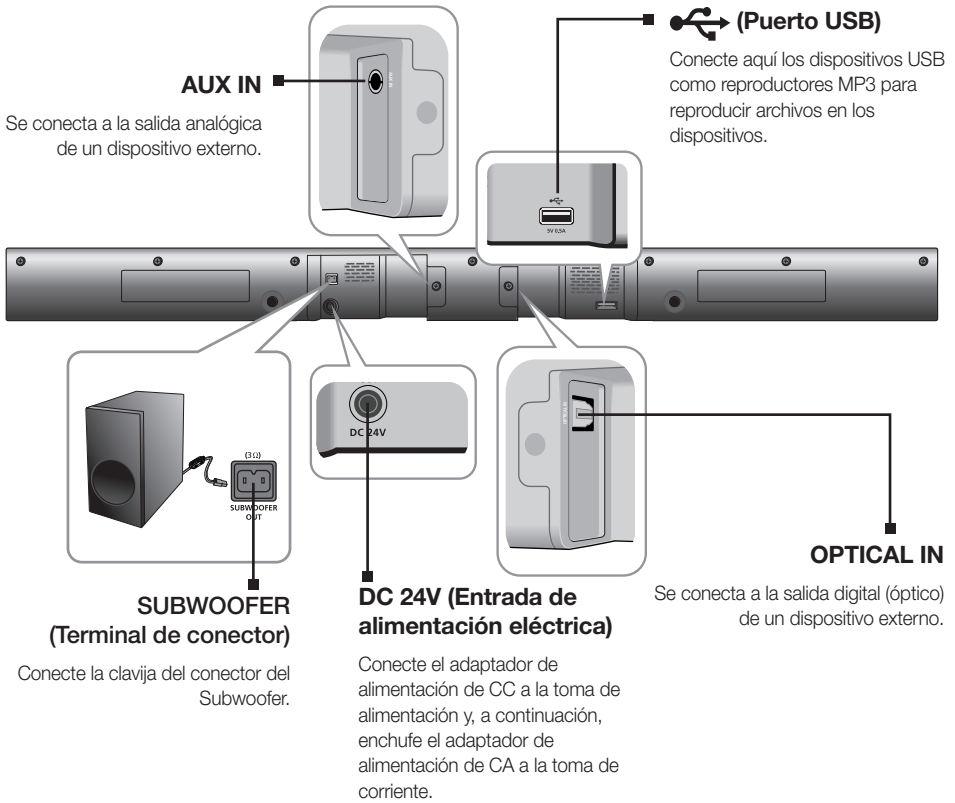

- Al desconectar el cable de alimentación del adaptador de alimentación de CA, sujete el enchufe. No tire del cable.
- No conecte esta unidad u otros componentes a la toma de CA hasta haber realizado todas las conexiones entre componentes.

► Instalación del núcleo de ferrita en el cable del altavoz del Subwoofer

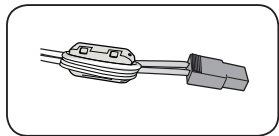
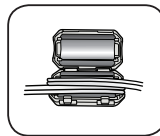
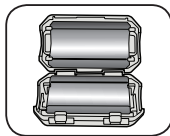
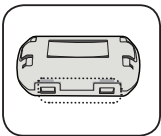

Levántelo para quitar el cierre y abrir el núcleo.

Coloque el cable del altavoz del Subwoofer en el núcleo abierto.

Cíérrelo.

MANDO A DISTANCIA

BOTONES Y FUNCIONES DEL MANDO A DISTANCIA

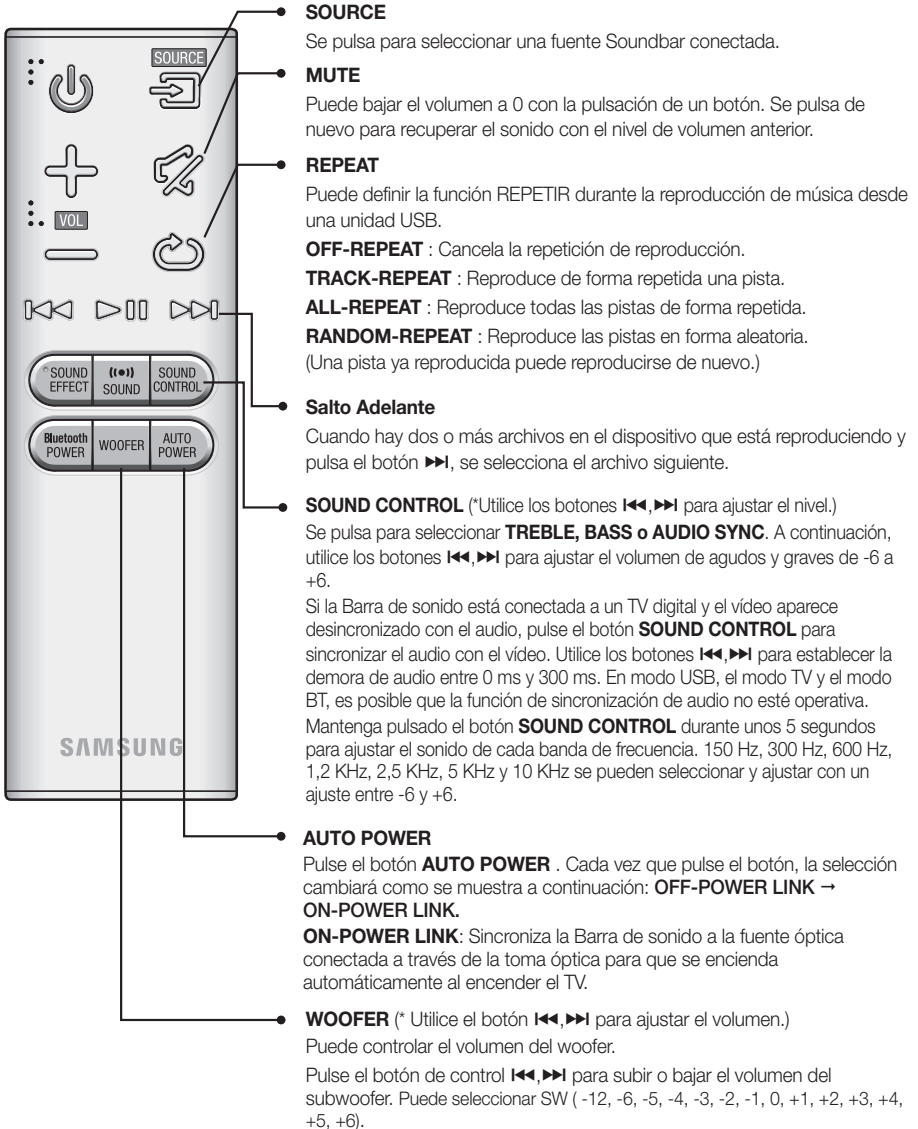

- La Soundbar es una denominación común de Samsung.
- Controle el TV utilizando el mando a distancia del TV.

MANDO A DISTANCIA



POWER
Enciende y apaga la alimentación.

VOLUME
Ajusta el nivel de volumen de la unidad.

Reproducir/Pausa
Pulse el botón ►|| para detener temporalmente la reproducción del archivo.
Pulse de nuevo el botón ►|| para reproducir el archivo seleccionado.

Salto Atrás
Si hay más de un archivo en un dispositivo que esté reproduciendo y pulsa el botón ◀◀, se selecciona el archivo anterior.

SOUND EFFECT
Puede seleccionar diferentes modos de sonido: **STANDARD (ESTÁNDAR), MUSIC (MÚSICA), VOICE (VOZ), SPORTS (DEPORTES), CINEMA (CINE), y NIGHT MODE (MODO NOCHE)**, según el tipo de fuentes que desee disfrutar.
Pulse **SOUND EFFECT** del mando a distancia.
Seleccione el modo **STANDARD** si desea disfrutar del sonido original.

* Modo Noche
Este botón regulará y estabilizará el nivel de volumen frente a un cambio drástico de volumen en caso de que se produzca un cambio de canal o una transición de escenas.

Bluetooth POWER
Pulse el botón **Bluetooth POWER** del mando a distancia para activar y desactivar la función Bluetooth POWER on.
Consulte de la página 16 a la 18 para más detalles.

SOUND
Pulse el botón **SOUND** del mando a distancia para añadir profundidad y espacio al sonido.
Pulse **SOUND** en el mando a distancia.
Cada vez que pulse el botón, la selección cambiará como se muestra a continuación : OFF-SURROUND SOUND → ON-SURROUND SOUND

► Instalación de las pilas en el mando a distancia

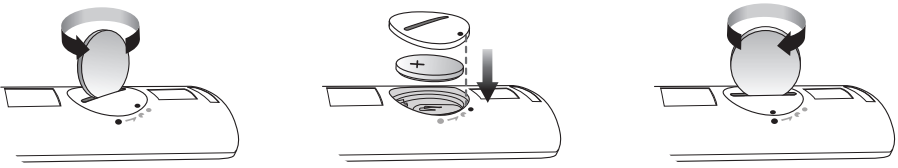

1. Utilice una moneda adecuada para girar la tapa de la pila del mando a distancia hacia la izquierda para extraerla como se muestra en la figura.
2. Inserte una pila de litio de 3V. Mantenga el polo positivo (+) hacia arriba al insertar la pila. Coloque la tapa de la pila y alinee las marcas '●' como se muestra en la figura.
3. Utilice una moneda adecuada para girar la tapa de la pila del mando a distancia a la derecha lo máximo posible hasta colocarla en su sitio.

CONEXIONES

INSTALACIÓN DEL SOPORTE PARA MONTAJE EN PARED

Puede utilizar el soporte de montaje en pared para montar esta unidad en la pared.

► Precauciones en la instalación

- Se instala sólo en una pared.
- Para la instalación, evite altas temperaturas o humedad, y también paredes que no soporten el peso del equipo.
- Compruebe la solidez de la pared. Si la pared no es lo suficientemente sólida para soportar la unidad, refuerce la pared o instale la unidad en otra pared que pueda soportar su peso.
- Compre y utilice los tornillos de fijación o los tacos apropiados para el tipo de pared (pladur, hierro, madera, etc.). Si es posible, fije los tornillos del soporte con tacos.
- Compre los tornillos de montaje en pared según el tipo y el grosor de la pared en la que va a montar la Soundbar.
 - Diámetro : M5
 - Longitud : Se recomienda L 35 mm o superior
- Conecte los cables desde la unidad a los dispositivos externos antes de instalarlo en la pared.
- Asegúrese de tener apagada y desenchufada la unidad antes de realizar la instalación. De lo contrario, podría provocar una descarga eléctrica.

1. Coloque la guía de instalación contra la superficie de la pared.
 - La guía de instalación debe estar nivelada.
 - Instálela al menos 5 cm por debajo del TV, si el TV está montado en la pared.
2. Marque los puntos en los que se colocarán los tornillos en la pared utilizando un lápiz y retire la guía de instalación.
3. Fije los soportes de pared y los tornillos en los puntos marcados.
 - Los soportes izquierdo y derecho tienen formas diferentes.
4. Fije los dos tornillos del soporte en los orificios de la parte trasera del cuerpo principal de la Soundbar, uno a la izquierda y otro a la derecha.
5. Inserte el cable USB en la parte trasera de la Soundbar antes de instalarla en la pared.
6. Coloque los tornillos del soporte en la parte trasera de la Soundbar en las ranuras del soporte de pared. Para una instalación segura, asegúrese de insertar los tornillos del soporte completamente en el interior de las ranuras.

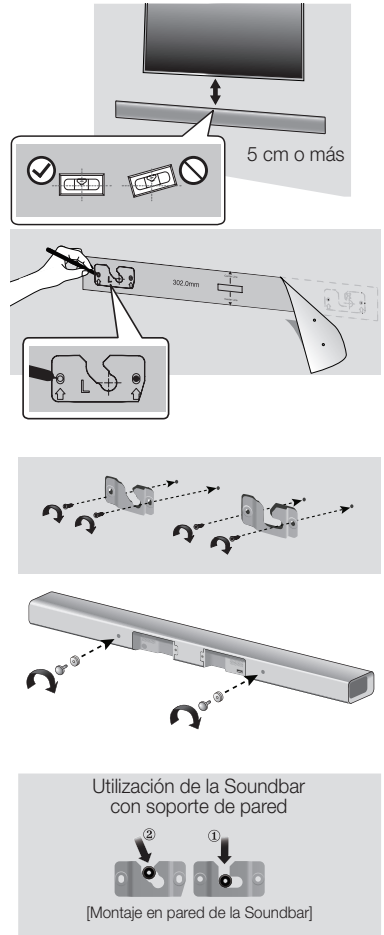

SEPARACIÓN DEL SOPORTE DE MONTAJE EN PARED

1. Tire de la Soundbar hacia arriba como se muestra en la figura para separarla del soporte de montaje en pared.

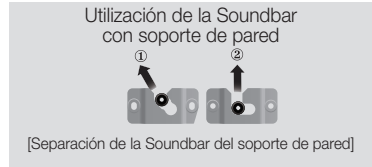
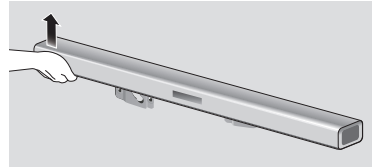

- No cuelgue nada de la unidad instalada y evite golpes y caídas de la unidad.
- Fije bien la unidad a la pared para que no se caiga. Si la unidad se cae, puede provocar lesiones personales o daños en el producto.
- Una vez instalada la unidad en la pared, evite que los niños tiren de los cables de conexión.
- Para un rendimiento óptimo de la instalación del soporte de pared, instale el sistema de altavoces al menos 5 cm debajo del TV, si el TV está montado en la pared.
- Por su seguridad, si no monta la unidad en la pared, instálela en una superficie plana segura donde no pueda caerse.

INSTALACIÓN DEL SOPORTE SIN CONSULTAR LA GUÍA DE INSTALACIÓN DEL SOPORTE EN PARED

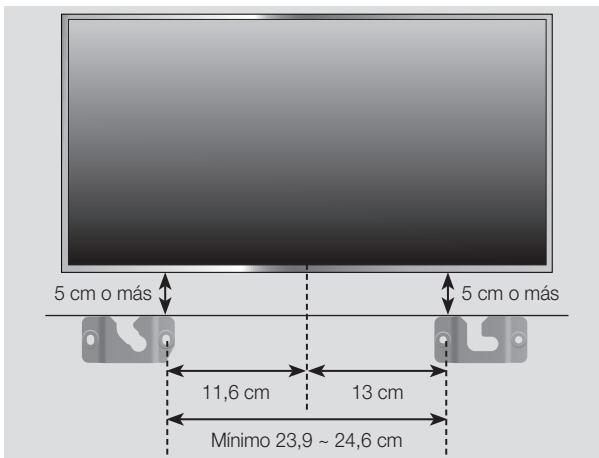

1. Coloque el "Soporte de pared I" en la superficie de la pared que desee paralelo al suelo como se muestra y coloque un tornillo en el orificio de su extremo derecho.
2. Coloque el "Soporte de pared D" en la superficie de la pared que desee paralelo al suelo como se muestra y coloque un tornillo en el orificio de su extremo izquierdo.
 - Si el soporte de pared I/D se va a montar debajo del TV, compruebe las posiciones de los orificios de fijación en los pasos 1 y 2, de forma que queden debidamente alineados en el centro de la parte inferior del TV.
3. Coloque los tornillos en el resto de orificios.

CONEXIÓN DE UN DISPOSITIVO EXTERNO UTILIZANDO UN CABLE DE AUDIO (ANALÓGICO) O UN CABLE ÓPTICO (DIGITAL)

Esta unidad viene equipada con una toma digital de entrada óptica y una toma de entrada analógica de audio, de esta manera tiene dos formas de conectarlo a un TV.

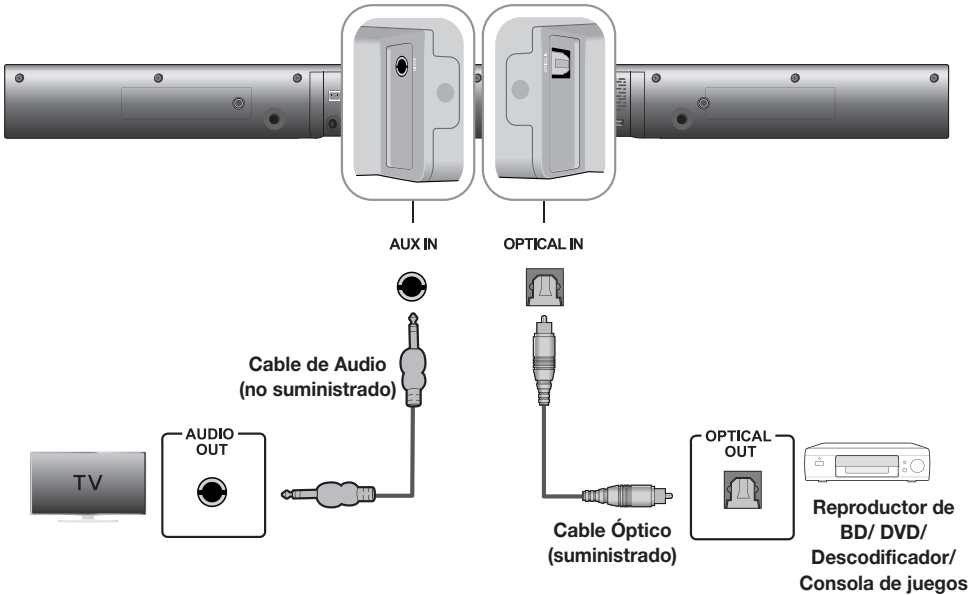

AUX IN

Conecte **AUX IN** (Audio) de la unidad principal a AUDIO OUT del TV o del dispositivo de fuente. Cambie la función a **AUX**.

o bien,

OPTICAL IN

Conecte **OPTICAL IN** (Audio) de la unidad principal a OPTICAL OUT del TV o del dispositivo de la fuente. Cambie la función a **D.IN.**



- No conecte el cable de alimentación de este producto del TV a la toma de corriente hasta realizar todas las conexiones entre componentes.
- Antes de trasladar o instalar este producto, asegúrese de apagar y desconectar el cable de alimentación.

FUNCIONES

MODO DE ENTRADA

Pulse el botón () del panel superior de la unidad principal o el botón  (SOURCE) del mando a distancia para seleccionar el modo que desee.

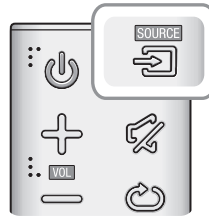

Modo de entrada	Pantalla
Entrada digital óptica	D.IN
Entrada AUX	AUX
Modo BLUETOOTH	BT
TV SoundConnect	TV
Modo USB	USB



- Utilice el cable suministrado si un dispositivo de memoria Flash USB no está conectada directamente en la unidad.

La unidad se apaga automáticamente en los siguientes casos:

- Modo D.IN/BT/TV/USB
 - Si no hay señal de audio durante 5 minutos.
- Modo AUX
 - Si el cable AUX no se conecta antes de 5 minutos.
 - En modo de Apagado automático, si no se introduce la CLAVE durante 8 horas con el cable AUX conectado.
 - Para ON o OFF la función de apagado automático mantenga pulsado el botón  durante 5 segundos. Aparece en pantalla OFF/ON-AUTO POWER DOWN.



BLUETOOTH

Se puede utilizar para conectar el dispositivo Bluetooth al Soundbar para poder disfrutar de la música con un sonido estéreo de gran calidad, sin necesidad de cables.

► Para conectar el Soundbar a un dispositivo Bluetooth

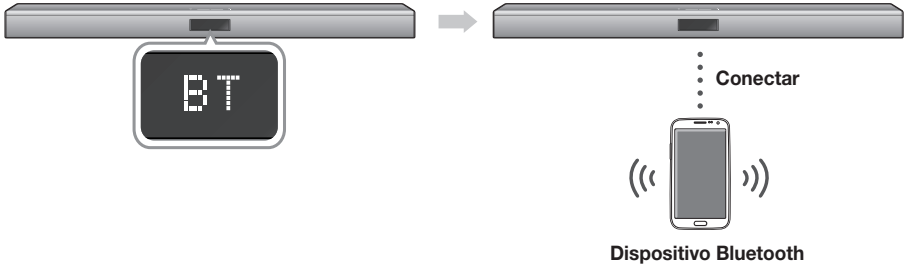
Compruebe si el dispositivo Bluetooth admite la función de cascos con auriculares estéreo compatibles con Bluetooth.



1. Pulse el botón  del panel superior de la unidad principal o el botón  (SOURCE) del mando a distancia para seleccionar el modo **BT**.
 - Verá **BT READY** en la pantalla frontal de la Soundbar.
2. Seleccione el menú de Bluetooth o el dispositivo Bluetooth que desea conectar. (Consulte el manual del usuario del dispositivo Bluetooth.)
3. Seleccione el menú de los cascos estéreo en un dispositivo Bluetooth.
 - Podrá ver la lista de dispositivos rastreados.
4. Seleccione "[Samsung] Soundbar J-Series" en la lista.
 - Cuando el Soundbar está conectado al dispositivo Bluetooth, mostrará [**Nombre dispositivo Bluetooth**] → **BT** en la pantalla frontal.
 - El nombre del dispositivo no puede mostrar caracteres especiales. Aparecerá un signo de subrayado " _ " si el nombre tiene caracteres especiales.
 - Si el dispositivo Bluetooth no se empareja con Soundbar, borre el "[Samsung] Soundbar J-Series" anteriormente encontrado por el dispositivo Bluetooth y realice una búsqueda de Soundbar de nuevo.
 - Si la Barra de sonido está en otro modo (salvo el modo TV), puede cambiarlo al modo Bluetooth utilizando un dispositivo inteligente.
5. Reproduzca música en el dispositivo conectado.
 - Puede escuchar la música que se esté reproduciendo en el dispositivo Bluetooth conectado desde el sistema Soundbar.
 - En modo BT, las funciones de repetición no están disponibles. En algunos dispositivos Bluetooth, la función Repr/Parar/Sig/Ant no está disponible.



- Si se solicita un código PIN al conectar un dispositivo Bluetooth, introduzca <0000>.
- Sólo es posible emparejar un dispositivo Bluetooth al mismo tiempo.
- La función AVRCP es compatible.
- Una vez que se haya desactivado la Barra de sonido y se haya desconectado el emparejamiento, no se recuperará automáticamente. Para volver a conectar, debe emparejar de nuevo el dispositivo.
- Es posible que la Soundbar no pueda realizar correctamente una búsqueda o una conexión mediante Bluetooth en las siguientes circunstancias:
 - Si hay un campo eléctrico potente alrededor Soundbar.
 - Si varios dispositivos Bluetooth están simultáneamente emparejados con el Soundbar.
 - Si el dispositivo Bluetooth está desactivado, no está en su sitio o sufre una avería.
 - Tenga en cuenta que dispositivos como hornos microondas, adaptadores de LAN inalámbrica, luces fluorescentes y hornos de gas utilizan el mismo rango de frecuencias que el dispositivo Bluetooth, que puede causar interferencias eléctricas.
- La Soundbar admite datos SBC (44,1 kHz, 48 kHz).
- Conecte sólo a un dispositivo Bluetooth que admita la función A2DP (AV).
- No puede conectar la Soundbar a un dispositivo Bluetooth que admita solo la función HF (manos libres).
- Una vez emparejado el dispositivo, en el modo D.IN/AUX/USB, seleccione "[Samsung] Soundbar J-Series" en la lista; cambiará automáticamente al modo **BT**.

► Bluetooth POWER on (Bluetooth POWER)

Cuando esté activada la función Bluetooth Power On y la Soundbar este apagada, si un dispositivo Bluetooth previamente emparejado intenta emparejarse con la Soundbar, la Soundbar se enciende automáticamente.

1. Pulse **Bluetooth POWER** en el mando a distancia con la Barra de sonido encendida.
2. "ON/OFF-BLUETOOTH POWER" aparece en la pantalla de la Barra de sonido.



- Solo disponible si la Soundbar aparece en la lista de dispositivos emparejados del dispositivo Bluetooth. (El dispositivo Bluetooth y la Soundbar deben emparejarse previamente al menos una vez.)
- La Soundbar aparecerá en la lista de dispositivos buscados del dispositivo Bluetooth solo cuando la Soundbar muestre [BT READY].
- En el modo TV SoundConnect, la Soundbar no se puede emparejar con otro dispositivo Bluetooth.

► Para desconectar el dispositivo Bluetooth del Soundbar

Puede desconectar el dispositivo Bluetooth Soundbar. Para obtener instrucciones, consulte el manual del usuario del dispositivo Bluetooth.

- El Soundbar se desconectará.
- Cuando se desconecte el Soundbar del dispositivo Bluetooth, Soundbar mostrará **BT DISCONNECTED** en la pantalla frontal.

► Para desconectar Soundbar del dispositivo Bluetooth

Pulse el botón (→) en el panel superior de la unidad principal o el botón (→) (SOURCE) del mando a distancia para cambiar de BT a otro modo o apagar la Barra de sonido.

- El dispositivo Bluetooth conectado esperará una respuesta Soundbar durante cierto tiempo antes de terminar la conexión. (El tiempo de desconexión puede diferir dependiendo del dispositivo Bluetooth.)



- En el modo de conexión Bluetooth, la conexión Bluetooth se perderá si la distancia entre el Soundbar y el dispositivo Bluetooth supera los 5 m.
- Soundbar se apaga automáticamente después de 5 minutos en modo Listo.

Información adicional sobre Bluetooth

Bluetooth es una tecnología que permite que los dispositivos externos compatibles con Bluetooth puedan fácilmente interconectarse entre sí utilizando una conexión inalámbrica corta.

- Un dispositivo Bluetooth puede causar ruidos o un funcionamiento defectuoso, dependiendo del uso, cuando:
 - Una parte del cuerpo está en contacto con el sistema de recepción/transmisión del dispositivo Bluetooth o Soundbar.
 - Exista variación eléctrica por obstrucciones causadas por una pared, un rincón o paneles de división de la oficina.
 - Esté expuesto a interferencias eléctricas de dispositivos con la misma banda de frecuencia incluido equipo médico, hornos microondas y LAN inalámbrica.
- Empareje el Soundbar con el dispositivo Bluetooth a una distancia corta.
- Cuando mayor sea la distancia entre el Soundbar y el dispositivo Bluetooth, peor será la calidad. Si la distancia sobrepasa el alcance de funcionamiento de Bluetooth, se pierde la conexión.
- En áreas con sensibilidad/recepción pobre es posible que la conexión Bluetooth no funcione correctamente.
- La conexión Bluetooth sólo funciona cuando está cerca del equipo. La conexión se corta automáticamente si la distancia es superior a la indicada. Incluso dentro de esta distancia, es posible que la calidad del sonido se degrade debido a obstáculos como muros o puertas.
- El dispositivo inalámbrico puede causar interferencias eléctricas durante su funcionamiento.

UTILIZACIÓN DE LA APP SAMSUNG AUDIO REMOTE

Instalación de la app Samsung Audio Remote

Para controlar el producto con el dispositivo inteligente a través de la app Samsung Audio Remote, descargue la app Samsung Audio Remote accediendo a la app a través de la tienda Google Play.



Acceso a la app Samsung Audio Remote

Después de instalar la app Samsung Audio Remote, siga las instrucciones de la app.



- La función APP solo es compatible con dispositivos telefónicos Android que ejecuten Android OS 3.0 o posterior.

TV SOUNDCONNECT

Puede disfrutar del sonido del TV a través de la Soundbar conectada a un TV Samsung compatible con la función TV SoundConnect.

► Conexión de un TV a la Soundbar



- Encienda el TV y la Soundbar.
 - Abra el menú del TV.
 - Vaya a los ajustes de los altavoces en la ficha "Sonido".
 - Establezca el menú "Añadir nuevo dispositivo" en "Act".
- Pulse el botón del panel superior de la unidad principal o el botón (SOURCE) del mando a distancia para seleccionar el modo TV.
- En el TV, un mensaje pregunta si activar la función TV SoundConnect. Aparece "[Samsung] Soundbar" en la pantalla de TV.
- Seleccione <Sí> para terminar de conectar el TV y la Soundbar mediante el mando a distancia del TV.



- El cambio del modo de Soundbar del TV a otro, termina automáticamente TV SoundConnect.
- Para conectar la Soundbar a otro TV, debe terminarse la conexión existente.
- Termine la conexión al TV existente y pulse el botón del mando a distancia durante 5 segundos para conectar a otro TV.



- La función TV SoundConnect (SoundShare) es compatible con algunos TV Samsung comercializados a partir de 2012. Compruebe si el TV es compatible con la función TV SoundConnect (SoundShare) antes de empezar. (Para obtener información adicional, consulte el manual de usuario del TV.)
- Si su TV Samsung se comercializó antes de 2014, compruebe el menú de ajustes de SoundShare.

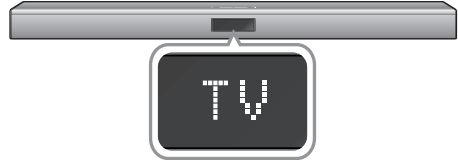

- Si la distancia entre el TV y la Soundbar supera los 5 m, es posible que la conexión no sea estable o el sonido se interrumpa. Si sucede esto, reubique el TV o la Soundbar de forma que se encuentre dentro del campo de funcionamiento y restablezca la conexión de TV SoundConnect.



- Disatancia de funcionamiento de TV SoundConnect:
 - Campo de emparejamiento recomendado: no más de 50 cm
 - Alcance de funcionamiento recomendado: no más de 5 m
- Los botones **Play (Reproducir)/Pause (Pausa)**, **Next (Siguiete)**, **Prev (Anterior)** no funcionarán en el modo TV SoundConnect.

► Utilización de la función Bluetooth POWER On

La función Bluetooth POWER On está disponible después de haber conectado correctamente la Soundbar a un TV compatible con Bluetooth utilizando TV SoundConnect. Cuando esté activada la función Bluetooth POWER On, encender o apagar el TV conectado, encenderá y apagará también la Soundbar.

- Conecte el TV a la Soundbar utilizando la función TV SoundConnect.
- Pulse los botones **Bluetooth POWER** del mando a distancia de la Soundbar. "ON/OFF-BLUETOOTH POWER" aparece en la pantalla de la Soundbar.
 - ON-BLUETOOTH POWER : La Soundbar se enciende y se apaga cuando se enciende o se apaga el TV.
 - OFF-BLUETOOTH POWER : La Soundbar solo se apaga cuando se apaga el TV.



- Esta función solo es compatible con algunos TVs Samsung comercializados a partir de 2013.

USB

Puede reproducir archivos de música ubicados en dispositivos de almacenamiento USB a través de la Soundbar.

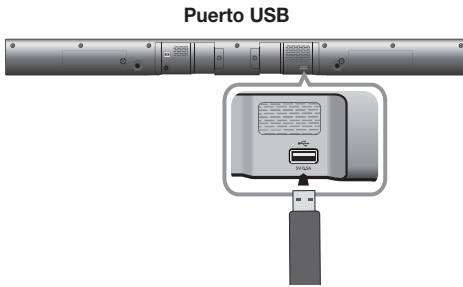

1. Conecte el dispositivo USB al puerto USB del producto.
2. Pulse el botón () del panel superior de la unidad principal o el botón (SOURCE) del mando a distancia para seleccionar el modo **USB**.
3. **USB** aparece en pantalla.
 - La conexión de la Soundbar al dispositivo USB se completa.
 - Se apaga automáticamente (Auto Power Off) si no se ha conectado ningún dispositivo USB durante más de 5 minutos.

- No conecte varios dispositivos de almacenamiento al producto a través del lector de varias tarjetas. Puede que no funcione correctamente.
- No se admiten los protocolos PTP de cámaras digitales.
- No retire el dispositivo USB mientras se transfieren los archivos.
- No se podrán reproducir los archivos de música con protección DRM (MP3, WMA) de un sitio web comercial.
- No se admiten HDD externos.
- No se admiten los dispositivos de teléfonos móviles.
- Lista de compatibilidad:

► Antes de conectar un dispositivo USB

Tenga en cuenta lo siguiente :

- Si una carpeta o un nombre de archivo en un dispositivo USB supera los 10 caracteres, no aparece en la pantalla de la Soundbar.
- Es posible que este producto no sea compatible con ciertos tipos de soportes de almacenamiento USB.
- Se admiten los sistemas de archivos FAT16 y FAT32. - No se admite el sistema de archivos NTFS.
- Conecte el dispositivo USB directamente al puerto USB de este producto. De lo contrario, es posible que detecte un problema de compatibilidad de USB.

Formato	Códec	Velocidad de Muestreo	Velocidad de bits
*.mp3	MPEG 1 Layer2	16KHz - 48KHz	80kbps-320kbps
	MPEG 1 Layer3		
	MPEG 2 Layer3		
	MPEG 2,5 Layer3		
*.wma	Wave_Format_ MSAudio1	16KHz - 96KHz	56kbps-128kbps
	Wave_Format_ MSAudio2		
	AAC-LC		
*.aac	AAC	16KHz - 96KHz	48kbps-320kbps
	AAC-LC	16KHz - 96KHz	128kbps-192kbps
	HE-AAC	24KHz - 96KHz	48kbps-64kbps
*.wav	-	16KHz - 48KHz	hasta 3000 kbps
*.ogg	OGG 1.1.0	16KHz - 48KHz	50kbps-500kbps
*.flac	FLAC 1.1.0,	16KHz - 96KHz	hasta 3000 kbps
	FLAC 1.2.1		

ACTUALIZACIÓN DE SOFTWARE

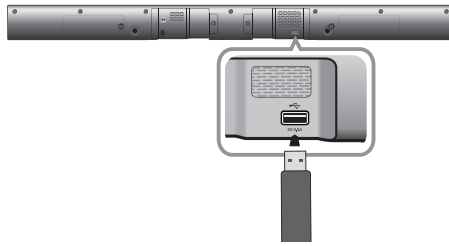

Samsung puede ofrecer en el futuro actualizaciones para el firmware del sistema de la Soundbar.

Si existe una actualización, puede actualizar el firmware conectando un dispositivo USB con la actualización de firmware al puerto USB de la Soundbar.

Tenga en cuenta que si hay varios archivos de actualización, debe cargarlos en el dispositivo USB por separado y usarlos para actualizar el firmware de uno en uno.

Visite Samsung.com o póngase en contacto con el centro de atención al cliente de Samsung para recibir información sobre la descarga de archivos de actualizaciones.



- El producto tiene la función DUAL BOOT; si el firmware no se actualiza, puede actualizar el firmware de nuevo.



- Inserte en el puerto USB de la unidad principal un dispositivo USB que contenga la actualización del firmware.
- Es posible que la actualización del firmware no se realice debidamente si los archivos de audio compatibles con la Soundbar se almacenan en el dispositivo de almacenamiento USB.
- No desconecte el equipo ni retire el dispositivo USB mientras se estén realizando las actualizaciones. La unidad principal se apagará automáticamente tras completar la actualización del firmware.
- Tras reiniciar, todos los ajustes se reinician con sus ajustes predeterminados de fábrica. Recomendamos tomar nota de los ajustes para poder reinicializarlos tras la actualización. Si no se actualiza el firmware, se recomienda formatear el dispositivo USB en FAT16 e intentarlo de nuevo.
- Una vez completada la actualización del software, encienda el producto y, a continuación, mantenga pulsado el botón (▶||) del mando a distancia durante 5 segundos. Aparece "INIT" en pantalla y la unidad se apaga. La actualización queda completada.
- No formatee la unidad USB con el formato NTFS. La Soundbar no es compatible con el sistema de archivos NTFS.
- Dependiendo del fabricante, es posible que no se admitan algunos dispositivos de almacenamiento USB.

SOLUCIÓN DE PROBLEMAS

Antes de solicitar servicio técnico, compruebe lo siguiente:

La unidad no se encenderá.

- | | |
|---|---|
| <ul style="list-style-type: none"> • ¿Está enchufado el cable de alimentación en la toma de corriente? | <ul style="list-style-type: none"> → Conecte el enchufe de alimentación en la toma de corriente. |
|---|---|

Una función no está operativa cuando se pulsa el botón.

- | | |
|---|--|
| <ul style="list-style-type: none"> • ¿Existe electricidad estática en el ambiente? | <ul style="list-style-type: none"> → Desconecte la toma de alimentación y conéctela de nuevo. |
|---|--|

No se produce sonido.

- | | |
|--|---|
| <ul style="list-style-type: none"> • ¿Está la función de silencio activada? | <ul style="list-style-type: none"> → Pulse el botón Mute para cancelar la función. |
| <ul style="list-style-type: none"> • ¿Tiene el volumen al mínimo? | <ul style="list-style-type: none"> → Ajuste el volumen. |

El mando a distancia no funciona.

- | | |
|--|--|
| <ul style="list-style-type: none"> • ¿Se han agotado las pilas? | <ul style="list-style-type: none"> → Cambie las pilas. |
| <ul style="list-style-type: none"> • ¿Está el mando a distancia situado a demasiada distancia con respecto a la unidad principal? | <ul style="list-style-type: none"> → Acérquelo más a la unidad principal. |

Fallo en TV SoundConnect (emparejamiento del TV).

- | | |
|---|---|
| <ul style="list-style-type: none"> • ¿Es su TV compatible con TV SoundConnect? | <ul style="list-style-type: none"> → TV SoundConnect es compatible en algunos TV Samsung comercializados a partir de 2012. Compruebe si su TV es compatible con TV SoundConnect. |
| <ul style="list-style-type: none"> • ¿Tiene la última versión del firmware del TV? | <ul style="list-style-type: none"> → Actualice el TV con la versión más reciente. |
| <ul style="list-style-type: none"> • ¿Se produce un error al conectar? | <ul style="list-style-type: none"> → Póngase en contacto con el centro de atención telefónica de Samsung. |
| <ul style="list-style-type: none"> • Reinicie el MODO TV y conecte de nuevo. | <ul style="list-style-type: none"> → Mantenga pulsado el botón ►► durante 5 segundos para reiniciar la conexión de TV SoundConnect. |

APÉNDICE

ESPECIFICACIONES

Nombre del modelo	HW-J355		
GENERAL	USB		5 V / 0,5 A
	Peso	Unidad principal	1,6 kg
		Subwoofer	2,84 kg
	Dimensiones (Al x An x Pr)	Unidad principal	943 x 58 x 65 mm
		Subwoofer	152 x 300 x 284 mm
	Rango de temperatura de servicio		+5 °C a +35 °C
	Rango de humedad de servicio		10 % a 75 %
AMPLIFICADOR	Potencia nominal de salida	Unidad principal	30 W/can, 8 OHM, THD = 10%, 1 kHz
		Subwoofer	60W, 3 OHM, THD = 10%, 100 Hz
	Índice S/N (entrada analógica)		60 dB
	Separación (1 kHz)		50 dB

* El índice S/N, la distorsión, la separación y la sensibilidad utilizable se basan en la medición utilizando las instrucciones de AES (Audio Engineering Society).

* Especificación nominal

- Samsung Electronics Co., Ltd se reserva el derecho a cambiar las especificaciones sin previo aviso.
- Los pesos y dimensiones son aproximados.
- Para la fuente de alimentación y el consumo de energía, consulte la etiqueta pegada en el producto.

※ **Aviso sobre licencia de código abierto**

- Para más información sobre Fuentes abiertas utilizadas en este producto, visite el sitio web: <http://opensource.samsung.com>
- Para enviar consultas sobre fuentes abiertas, póngase en contacto con Samsung a través del correo electrónico (oss.request@samsung.com).



En el presente documento, Samsung Electronics, declara que este equipo está en conformidad con los requisitos esenciales y otras provisiones relevantes de la Directiva 1999/5/EC.

La Declaración de conformidad original puede encontrarse en <http://www.samsung.com>, vaya a Asistencia al cliente > Búsqueda de productos e introduzca el nombre del modelo.

Este equipo puede utilizarse en todos los países de la UE.



Contacte con SAMSUNG WORLD WIDE

Si tiene alguna pregunta o comentario acerca de productos Samsung, por favor contacte con el servicio de atención al cliente de SAMSUNG.

Area	Contact Centre ☎	Web Site
▪ Europe		
AUSTRIA	0800 - SAMSUNG (0800 - 7267864)	www.samsung.com/at/support
BELGIUM	02-201-24-18	www.samsung.com/be/support (Dutch) www.samsung.com/be_fr/ support.(French)
BOSNIA	051 331 999	www.samsung.com/support
BULGARIA	07001 33 11 , sharing cost	www.samsung.com/bg/support
CROATIA	062 726 786	www.samsung.com/hr/support
CZECH	800 - SAMSUNG (800-726786)	www.samsung.com/cz/support
DENMARK	70 70 19 70	www.samsung.com/dk/support
FINLAND	030-6227 515	www.samsung.com/fi/support
FRANCE	01 48 63 00 00	www.samsung.com/fr/support
GERMANY	0180 6 SAMSUNG bzw. 0180 6 7267864* (*0,20 €/Anruf aus dem dt. Festnetz, aus dem Mobilfunk max. 0,60 €/Anruf)	www.samsung.com/de/support
CYPRUS	8009 4000 only from landline, toll free	
GREECE	80111-SAMSUNG (80111 726 7864) only from land line (+30) 210 6897691 from mobile and land line	www.samsung.com/gr/support
HUNGARY	0680SAMSUNG (0680-726-786) 0680PREMIUM (0680-773-648)	http://www.samsung.com/hu/ support
ITALIA	800-SAMSUNG (800.7267864)	www.samsung.com/it/support

Area	Contact Centre ☎	Web Site
LUXEMBURG	261 03 710	www.samsung.com/support
MONTENEGRO	020 405 888	www.samsung.com/support
SLOVENIA	080 697 267 090 726 786	www.samsung.com/si/support
NETHERLANDS	0900-SAMSUNG (0900-7267864) (€ 0,10/Min)	www.samsung.com/nl/support
NORWAY	815 56480	www.samsung.com/no/support
POLAND	0 801-172-678* lub +48 22 607-93-33 ** * (całkowity koszt połączenia jak za 1 impuls według taryfy operatora ** (koszt połączenia według taryfy operatora)	www.samsung.com/pl/support
PORTUGAL	808 20 7267	www.samsung.com/pt/support
ROMANIA	08008 SAMSUNG (08008 726 7864) TOLL FREE No.	www.samsung.com/ro/support
SERBIA	011 321 6899	www.samsung.com/rs/support
SLOVAKIA	0800 - SAMSUNG(0800-726 786)	www.samsung.com/sk/support
SPAIN	0034902172678	www.samsung.com/es/support
SWEDEN	0771 726 7864 (SAMSUNG)	www.samsung.com/se/support
SWITZERLAND	0848 726 78 64 (0848-SAMSUNG)	www.samsung.com/ch_fr/ support (French)
U.K	0330 SAMSUNG (7267864)	www.samsung.com/uk/support
EIRE	0818 717100	www.samsung.com/ie/support
LITHUANIA	8-800-77777	www.samsung.com/lt/support
LATVIA	8000-7267	www.samsung.com/lv/support
ESTONIA	800-7267	www.samsung.com/ee/support



[Eliminación correcta de las baterías de este producto]

(Se aplica en países con sistemas de recolección por separado)

La presencia de esta marca en las baterías, el manual o el paquete del producto indica que cuando haya finalizado la vida útil de las baterías no deberán eliminarse junto con otros residuos domésticos. Los símbolos químicos Hg, Cd o Pb, si aparecen, indican que la batería contiene mercurio, cadmio o plomo en niveles superiores a los valores de referencia admitidos por la Directiva 2006/66 de la Unión Europea. Si las baterías no se desechan convenientemente, estas sustancias podrían provocar lesiones personales o dañar el medioambiente.

Para proteger los recursos naturales y promover el reciclaje, separe las baterías de los demás residuos y recíclelas mediante el sistema de recogida gratuito de su localidad.



Eliminación correcta de este producto
(Residuos de aparatos eléctricos & electrónicos)

(Se aplica en países con sistemas de recolección por separado)

La presencia de este símbolo en el producto, accesorios o material informativo que lo acompañan, indica que al finalizar su vida útil ni el producto ni sus accesorios electrónicos (como el cargador, cascos, cable USB) deberán eliminarse junto con otros residuos domésticos. Para evitar los posibles daños al medio ambiente o a la salud humana que representa la eliminación incontrolada de residuos, separe estos productos de otros tipos de residuos y recíclelos correctamente. De esta forma se promueve la reutilización sostenible de recursos materiales.

Los usuarios particulares pueden contactar con el establecimiento donde adquirieron el producto o con las autoridades locales pertinentes para informarse sobre cómo y dónde pueden llevarlo para que sea sometido a un reciclaje ecológico y seguro.

Los usuarios comerciales pueden contactar con su proveedor y consultar las condiciones del contrato de compra. Este producto y sus accesorios electrónicos no deben eliminarse junto a otros residuos comerciales.





SAMSUNG

HW-J355

Manual do utilizador

Wireless Audio - Soundbar

Imagine as possibilidades

Obrigado por ter adquirido um produto Samsung.
Para receber assistência completa, registe o produto em
www.samsung.com/register

FUNCIONALIDADES

TV SoundConnect

Ligação de Som do Televisor permite ouvir o áudio do televisor no Soundbar por ligação Bluetooth e permite controlar o som.

SOM SURROUND

A função de SOM SURROUND confere maior profundidade e amplitude à experiência de audição.

Modo de som especial

Pode seleccionar modos de som diferentes, STANDARD (Som Original) / MUSIC / VOICE / SPORTS / CINEMA / NIGHT MODE, conforme o tipo de conteúdo que pretende reproduzir.

Controlo remoto multi-funções

Pode utilizar o controlo remoto fornecido para controlar várias operações premindo apenas um botão.

Suporte de Anfitrião USB

Pode ligar e reproduzir ficheiros de música a partir de dispositivos de armazenamento USB externos, tais como leitores de MP3, memória flash USB, etc., utilizando a função USB HOST do Soundbar.

Função Bluetooth

Pode ligar um dispositivo Bluetooth a Soundbar e ouvir música com som estéreo de alta qualidade, sem fios!

Utilizar a Aplicação Samsung Audio Remote

Para controlar o produto com o seu dispositivo inteligente com a aplicação Samsung Audio Remote, transfira a aplicação Samsung Audio Remote acedendo à aplicação na Google Play store.

LICENÇAS



Fabricado sob licença da Dolby Laboratories. Dolby e o símbolo de duplo-D são marcas comerciais da Dolby Laboratories.







Para patentes DTS, consulte <http://patents.dts.com>. Fabricado ao abrigo da licença da DTS Licensing Limited. DTS, o símbolo, & DTS e o respectivo símbolo em conjunto são marcas comerciais registadas e DTS 2.0 Channel é uma marca comercial da DTS, Inc. © DTS, Inc. Todos os direitos reservados.

INFORMAÇÕES DE SEGURANÇA

COMPONENTES INCLUÍDOS AVISOS DE SEGURANÇA

PARA REDUZIR O RISCO DE CHOQUES ELÉCTRICOS, NÃO RETIRE A TAMPA POSTERIOR. O INTERIOR NÃO CONTÉM PEÇAS PASSÍVEIS DE REPARAÇÃO PELO UTILIZADOR. A MANUTENÇÃO DEVE SER EFECTUADA POR PESSOAL TÉCNICO QUALIFICADO.

 <div style="text-align: center;"> <p>GUIDADO</p> <p>RISCO DE CHOQUE ELÉCTRICO. NÃO ABRIR.</p> </div> 		Este símbolo indica a existência de "tensão perigosa" no interior do aparelho, o que representa risco de choque eléctrico ou ferimentos.
		Este símbolo identifica informações importantes que acompanham o produto.

AVISO : Para reduzir o risco de fogo ou de choque eléctrico, não exponha este aparelho à chuva ou à humidade.

CUIDADO : PARA EVITAR CHOQUES ELÉCTRICOS, INSIRA TOTALMENTE A PARTE LARGA DA FICHA NA RANHURA LARGA.

- Este aparelho deve ser sempre ligado a uma tomada com ligação à terra.
- Para desligar o aparelho da corrente, tem de retirar a ficha da tomada eléctrica, pelo que a ficha tem de estar facilmente acessível.

CUIDADO

- Não exponha o aparelho a gotas ou salpicos. Não coloque objectos com líquidos, tais como vasos, em cima do aparelho.
- Para desligar completamente o aparelho, tem de desligar o cabo de alimentação da tomada de parede. Por este motivo, o cabo de alimentação tem de estar sempre facilmente acessível.

PRECAUÇÕES

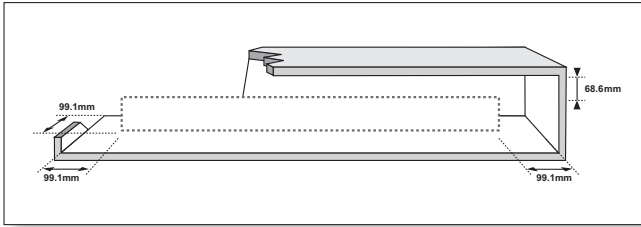

Certifique-se de que a fonte de alimentação de CA em sua casa está em conformidade com o indicado no autocolante de identificação, situado na parte de trás do produto. Instale o produto na horizontal, sobre uma base adequada (móvel), com espaço suficiente para permitir a ventilação 7~10 cm. Certifique-se de que os orifícios de ventilação não estão tapados. Não coloque a unidade sobre amplificadores ou sobre outro tipo de equipamento que possa aquecer. Esta unidade foi concebida para uma utilização contínua. Para desligar completamente a unidade, desligue a ficha CA da tomada de parede. Desligue a unidade quando não tencionar utilizá-la durante muito tempo.

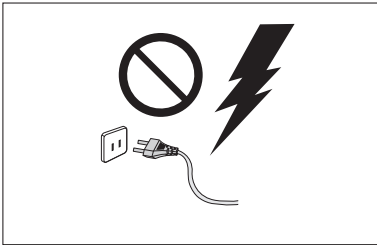

Durante trovoadas, desligue a ficha de corrente da rede eléctrica. Os picos de tensão durante uma trovoadada podem danificar a unidade.

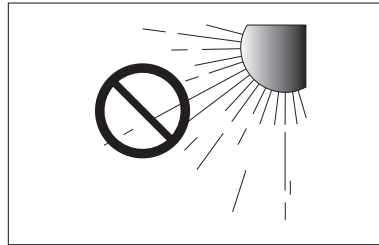

Não exponha a unidade à luz solar directa nem a outras fontes de calor.

A unidade poderá sobreaquecer e ficar danificada.

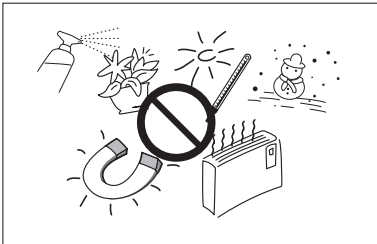

Proteja o produto da humidade (por exemplo, vasos) e de calor (por exemplo, uma lareira) ou de equipamento que crie campos magnéticos ou eléctricos fortes.

Desligue o cabo de alimentação da tomada eléctrica se a unidade não funcionar correctamente. O produto não se destina à utilização industrial. Utilize este produto apenas para fins pessoais.

Pode ocorrer condensação se o produto ou o disco tiverem sido armazenados em temperaturas baixas. Se transportar a unidade no Inverno, aguarde aproximadamente 2 horas para que a unidade fique à temperatura ambiente, antes de utilizar.

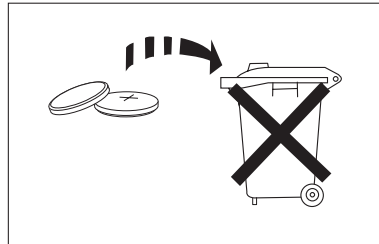

As pilhas utilizadas neste produto contêm químicos nocivos para o ambiente. Não deite as pilhas no lixo doméstico. As pilhas (internas ou instaladas) não devem ser expostas a calor excessivo, tal como luz solar, chamas, etc. Não provoque curto-circuito, não desmonte nem sobreaqueça as pilhas. Existe o perigo de explosão se a pilha for incorrectamente substituída. Utilize apenas o mesmo tipo de pilhas ou um equivalente.

CONTEÚDOS

2 FUNCIONALIDADES

- 2 Licenças

3 INFORMAÇÕES DE SEGURANÇA

- 3 Componentes incluídos avisos de segurança
- 4 Precauções

6 ANTES DE UTILIZAR

- 6 Antes de ler o manual do utilizador
- 6 Componentes incluídos

7 DESCRIÇÕES

- 7 Painel superior/anterior
- 8 Painel posterior
- 8 Instalar o Núcleo de Ferrite no Cabo da Coluna do Subwoofer

9 CONTROLO REMOTO

- 9 Botões e funções do controlo remoto

11 LIGAÇÕES

- 11 Instalar a fixação de parede
- 12 Retirar do suporte de parede
- 12 Instalar o suporte sem consultar o manual de instalação na parede
- 13 Ligar um dispositivo externo utilizando um cabo de Áudio (analógico) ou um cabo Óptico (digital)

14 FUNÇÕES

- 14 Mode d'entrée
- 15 Bluetooth
- 17 UTILIZAR A APLICAÇÃO SAMSUNG AUDIO REMOTE
- 18 TV SoundConnect
- 19 USB
- 20 Atualização de software

21 RESOLUÇÃO DE PROBLEMAS

22 APÊNDICE

- 22 Especificações



- As imagens e ilustrações neste Manual do Utilizador são fornecidas apenas para referência, podendo ser diferentes do produto real.
- Poderá ser cobrada uma taxa administrativa se
 - (a) for enviado um técnico a casa do cliente, a pedido do cliente, e não existir qualquer avaria no produto (ou seja, o utilizador não consultou devidamente o manual do utilizador).
 - (b) levar a unidade a um centro de reparação e não existir qualquer avaria no produto (ou seja, o utilizador não consultou devidamente o manual do utilizador).
- O valor dessa taxa administrativa ser-lhe-á comunicado antes de ser realizada qualquer reparação ou visita ao domicílio.

ANTES DE UTILIZAR

ANTES DE LER O MANUAL DO UTILIZADOR

Antes de proceder à leitura deste manual, tenha em atenção os seguintes termos.

► Ícones utilizados no manual

Ícone	Termo	Definição
	Cuidado	Indica uma situação em que uma função não pode ser utilizada ou em que as definições possam ter sido canceladas.
	Nota	Refere-se a sugestões ou instruções na página, que ajudam na utilização de cada função.

► Instruções de segurança e resolução de problemas

- 1) Antes de utilizar este produto, certifique-se de que está familiarizado com as instruções de segurança. (Consulte a página 3)
- 2) Se surgir um problema, consulte a secção de Resolução de problemas. (Consulte a página 21)

► Copyright

©2015 Samsung Electronics Co.,Ltd.

Todos os direitos reservados. Não é permitido reproduzir ou copiar partes ou a totalidade deste manual do utilizador sem autorização prévia, por escrito, da Samsung Electronics Co., Ltd.

COMPONENTES INCLUÍDOS

Verifique, abaixo, os acessórios fornecidos.

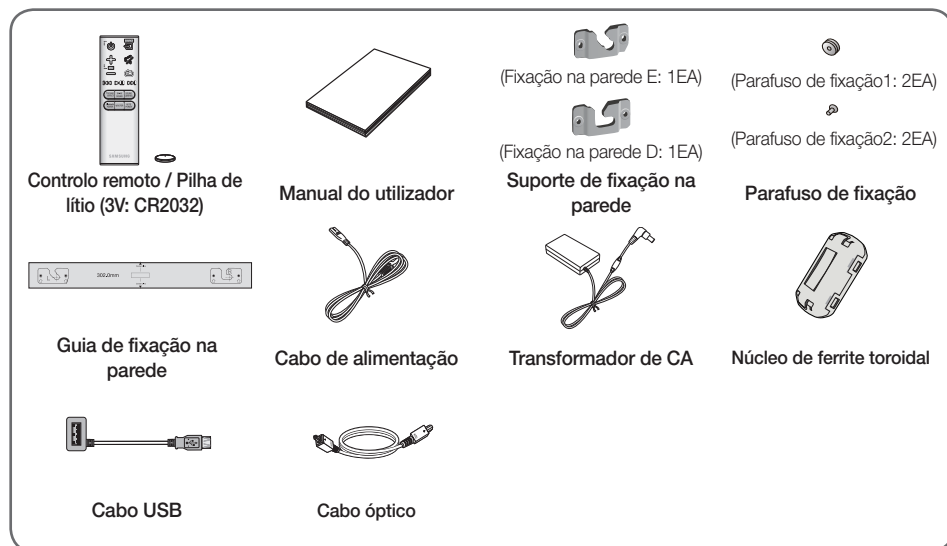

- O aspecto real dos acessórios poderá ser ligeiramente diferente das seguintes ilustrações.
- Utilize o cabo USB dedicado para ligar dispositivos USB externos à unidade.

DESCRIÇÕES

PAINEL SUPERIOR/ANTERIOR

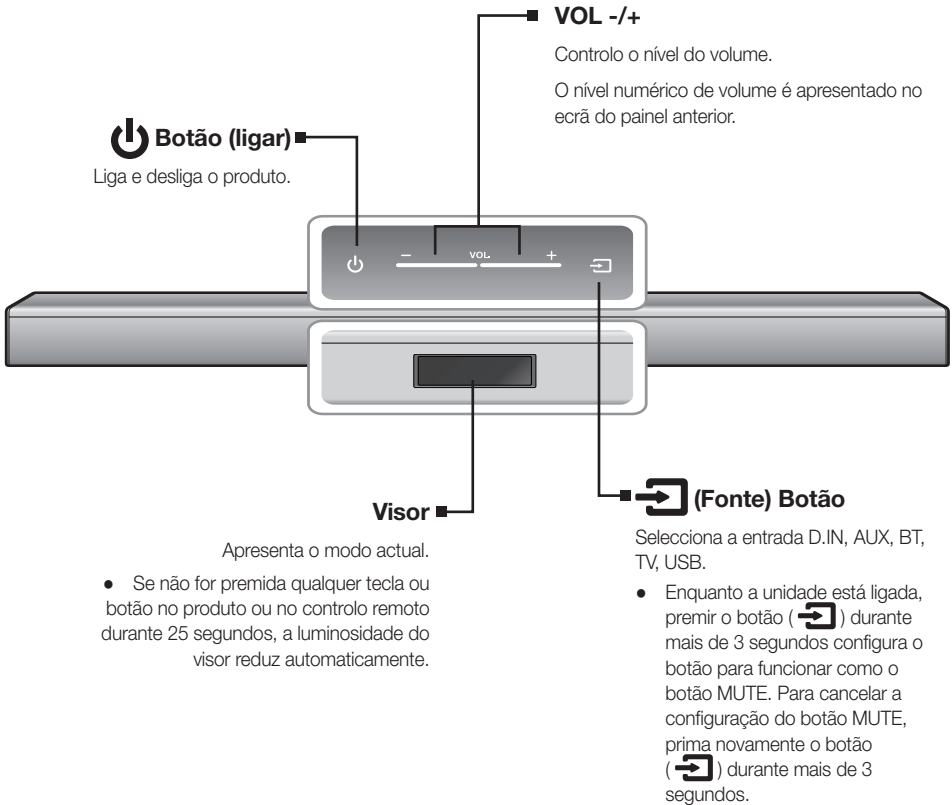

- Sempre que liga esta unidade, terá de aguardar 4 a 5 segundos até que seja possível reproduzir som.
- Se pretender desfrutar de som apenas a partir do Soundbar, é necessário desligar as colunas do televisor no menu de Configuração de áudio do seu televisor. Consulte o manual fornecido com o televisor.

PAINEL POSTERIOR

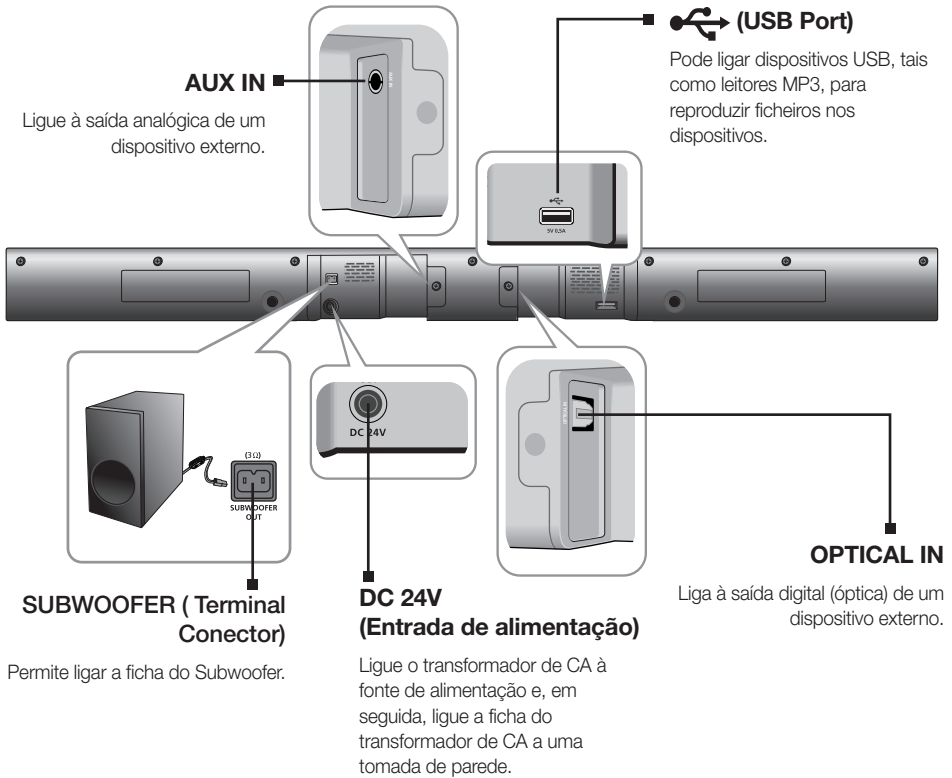

- Ao desligar o cabo de alimentação do transformador de CA da tomada de parede, segure a ficha. Não puxe o cabo.
- Não ligue esta unidade ou outros componentes a uma tomada CA até que todas as ligações entre componentes estejam concluídas.

► Instalar o Núcleo de Ferrite no Cabo da Coluna do Subwoofer

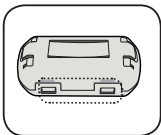

Levante para desbloquear e abrir o núcleo.

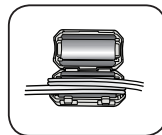
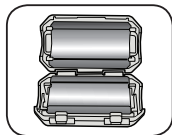

Coloque o cabo da coluna do Subwoofer no núcleo aberto.

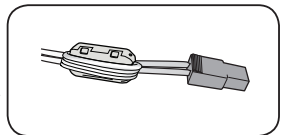

Feche o núcleo.

CONTROLO REMOTO

BOTÕES E FUNÇÕES DO CONTROLO REMOTO

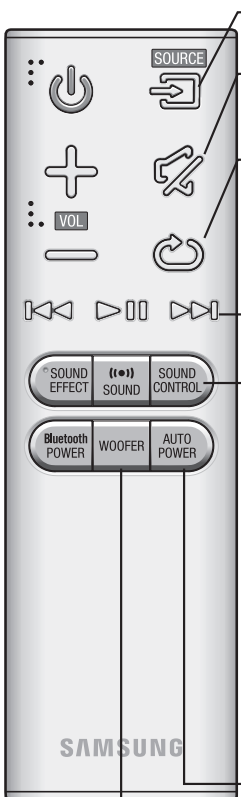

SOURCE
Prima para seleccionar uma origem ligada ao Soundbar.

MUTE
Pode reduzir o volume para 0 premindo um botão.
Prima novamente para repor o som ao último nível de volume utilizado.

REPEAT
Pode definir a função REPEAT durante a reprodução de música localizada numa unidade USB.
OFF-REPEAT : Cancela a reprodução repetitiva.
TRACK-REPEAT : Reproduz uma faixa repetidamente.
ALL-REPEAT : Reproduz repetidamente todas as faixas.
RANDOM-REPEAT : Reproduz as faixas em ordem aleatória. (É possível que uma faixa que já tenha sido reproduzida seja reproduzida novamente.)

Avançar
Se o dispositivo que está a reproduzir incluir dois ou mais ficheiros e premir o botão ►► o ficheiro seguinte é seleccionado.

SOUND CONTROL (*Utilize os botões ◀◀, ▶▶ para ajustar o nível.)
Prima para seleccionar **TREBLE**, **BASS**, ou **AUDIO SYNC**. Em seguida, utilize os botões ◀◀, ▶▶ para ajustar o nível de agudos e baixos de -6 a +6.
Se o Soundbar estiver ligado a um televisor digital e o vídeo parecer dessincronizado do áudio, prima o botão **SOUND CONTROL** para sincronizar o áudio com o vídeo. Utilize os botões ◀◀, ▶▶ para definir o atraso de áudio entre 0 ms e 300 ms. No modo USB, modo TV e modo BT, a funcionalidade de Sincronização de Áudio poderá não funcionar.
Prima sem soltar o botão **SOUND CONTROL** durante cerca de 5 segundos para ajustar o som para cada banda de frequências. Pode seleccionar 150Hz, 300Hz, 600Hz, 1.2KHz, 2.5KHz, 5KHz e 10KHz e cada um dos valores pode ser ajustado entre -6 e +6.

AUTO POWER
Prima o botão **AUTO POWER**. Sempre que premir o botão, a selecção muda da seguinte forma: **OFF-POWER LINK** → **ON-POWER LINK**.
ON-POWER LINK: Sincroniza o Soundbar a uma origem óptica ligada através da ficha Óptica, o que faz com que ligue automaticamente quando ligar o televisor.

WOOFER (*Utilize o botão ◀◀, ▶▶ para ajustar o Volume.)
Pode controlar o volume do woofer.
Prima o botão ◀◀, ▶▶ para aumentar ou reduzir o volume do subwoofer.
Pode seleccionar SW (-12, -6, -5, -4, -3, -2, -1, 0, +1, +2, +3, +4, +5, +6).



- Soundbar é um nome de marca propriedade da Samsung.
- Opere o televisor utilizando o controlo remoto do televisor.

CONTROLO REMOTO

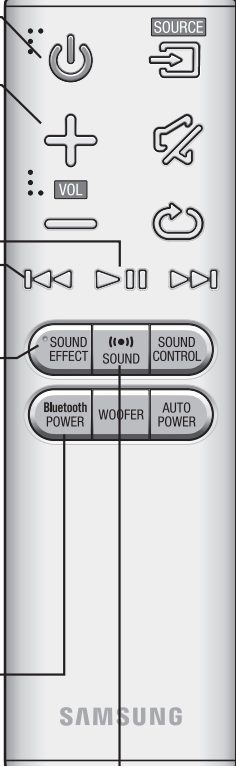

POWER ● Liga ou desliga o produto.

VOLUME ● Ajusta o nível de volume da unidade.

Reproduzir/Pausa ●
Prima o botão ►|| para colocar temporariamente em pausa a reprodução do ficheiro.
Prima o botão ►|| novamente para reproduzir o ficheiro seleccionado.

Retroceder ●
Se existir mais de um ficheiro no dispositivo que está a reproduzir e premir o botão ◀◀, o ficheiro anterior é seleccionado.

SOUND EFFECT ●
Pode seleccionar modos acústicos diferentes – **STANDARD, MUSIC, VOICE, SPORTS, CINEMA e NIGHT MODE** consoante o tipo de fontes de áudio que pretender utilizar.
Prima **SOUND EFFECT** no controlo remoto.
Selecione o modo **STANDARD** se pretender desfrutar do som original.

* Modo Nocturno
Esta função regula e estabiliza o nível de volume sempre que ocorre uma mudança de volume drástica ao mudar de canal ou durante uma transição de cenas.

Bluetooth POWER ●
Prima o botão **Bluetooth POWER** no controlo remoto para activar ou desactivar a função Bluetooth POWER on.
Para obter mais informações, consulte as páginas 16 e 18.

SOUND ●
Prima o botão **SOUND** no controlo remoto para aumentar a intensidade e a amplitude do som.
Prima o botão **SOUND** no controlo remoto.
Sempre que premir o botão, a selecção muda da seguinte forma :
OFF-SURROUND SOUND → ON-SURROUND SOUND

► Colocar pilhas no controlo remoto

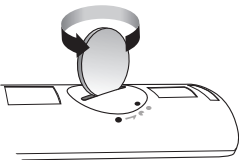

1. Utilize uma moeda de tamanho adequado para rodar a tampa da pilha do controlo remoto para a esquerda para a retirar, tal como mostrado na figura acima.

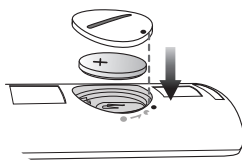

2. Insira uma pilha de lítio de 3V. Mantenha o pólo positivo (+) virado para cima quando introduzir a bateria. Volte a colocar a tampa da pilha e alinhe as marcas '●' lado a lado, conforme mostrado na figura acima.

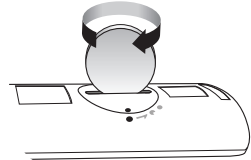

3. Utilize uma moeda de tamanho adequado para rodar a tampa da pilha do controlo remoto para a direita até prender, para fechar.

LIGAÇÕES

INSTALAR A FIXAÇÃO DE PAREDE

Pode utilizar o suporte de fixação na parede desta unidade.

► Precauções de instalação

- Instale apenas numa parede vertical.
- No que diz respeito à instalação, evite paredes sujeitas a temperaturas elevadas ou humidade, caso contrário a parede pode não aguentar o peso do aparelho.
- Verifique a solidez da parede. Se a parede não for suficientemente resistente para suportar a unidade, reforce a parede ou instale a unidade noutra local que suporte o peso da unidade.
- Pode adquirir e utilizar os parafusos de fixação ou as buchas adequadas ao tipo de parede (placas de estuque, placas de ferro, madeira, etc.).

Se possível, fixe os parafusos de suporte em rebites na parede.

- Adquira parafusos para fixar na parede de acordo com o tipo e espessura da parede em que o Soundbar será instalado.

- Diâmetro: M5

- Comprimento: recomendado L 35 mm ou superior

- Ligue os cabos a partir da unidade aos dispositivos externos antes de o instalar na parede.
- Certifique-se de que desliga a unidade antes da instalação. Caso contrário, poderá provocar um choque eléctrico.

1. Coloque a guia de instalação contra a superfície da parede.
 - guia de instalação tem de estar nivelada.
 - Instale pelo menos 5 cm abaixo do televisor se o televisor estiver instalado na parede.
2. Assinale com uma caneta o local em que os parafusos serão aplicados na parede e, em seguida, remova a guia de instalação.
3. Fixe os suportes de parede e os parafusos nos locais assinalados.
 - Os suportes esquerdo e direito têm formas diferentes.
4. Fixe os dois suportes nos orifícios dos parafusos no painel anterior da unidade principal do Soundbar, um à esquerda e outro à direita.
5. Insira o cabo USB na parte anterior do Soundbar antes da instalação na parede.
6. Encaixe os suportes no painel anterior do Soundbar nas ranhuras do suporte de parede. Para uma instalação segura, certifique-se de que o suportes ficam correctamente encaixados nas ranhuras.

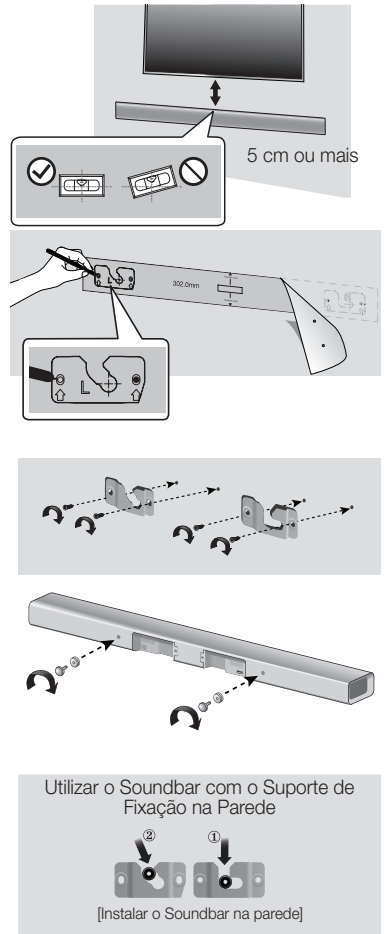

RETIRAR DO SUPORTE DE PAREDE

1. Puxe o Soundbar no sentido ascendente conforme demonstrado na imagem para o retirar do suporte de parede.



Utilizar o Soundbar com o Suporte de Fixação na Parede



[Retirar o Soundbar do Suporte de Fixação na Parede]



- Não exerça pressão sobre a unidade instalada e não sujeite a unidade a impactos ou quedas.
- Fixe bem a unidade à parede para que não caia. Se a unidade cair, poderá provocar danos pessoais ou danificar o produto.
- Se a unidade estiver instalada numa parede, não deixe crianças puxarem os cabos de ligação, de modo a evitar a queda do produto.
- Para o desempenho ideal de uma instalação na parede, instale o sistema de colunas pelo menos 5 cm abaixo do televisor, se o televisor estiver montado na parede.
- Para sua segurança, se não instalar a unidade na parede, proceda à instalação numa superfície segura e plana em que a unidade não esteja sujeita a quedas.

INSTALAR O SUPORTE SEM CONSULTAR O MANUAL DE INSTALAÇÃO NA PAREDE

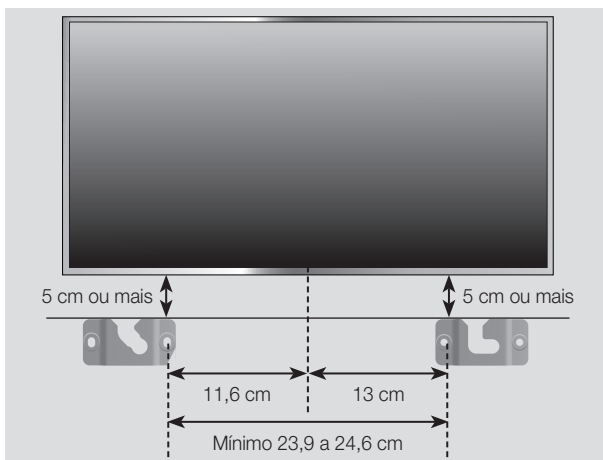

1. Coloque a "Fixação na parede E" na parede pretendida, paralelamente ao chão, tal como ilustrado acima, e fixe um parafuso no orifício na extremidade direita.
2. Coloque a "Fixação na parede D" na parede pretendida, paralelamente ao chão, tal como ilustrado acima, e fixe um parafuso no orifício na extremidade esquerda.
 - Se as fixações E/D forem instaladas sob o televisor, verifique a posição dos orifícios de fixação, nos passos 1 e 2, para que fiquem devidamente alinhados com o centro da base do televisor.
3. Fixe os parafusos nos orifícios restantes.

LIGAR UM DISPOSITIVO EXTERNO UTILIZANDO UM CABO DE ÁUDIO (ANALÓGICO) OU UM CABO ÓPTICO (DIGITAL)

Esta unidade está equipada com uma ficha digital óptica e uma ficha de áudio analógico, permitindo duas formas de ligar a um televisor.

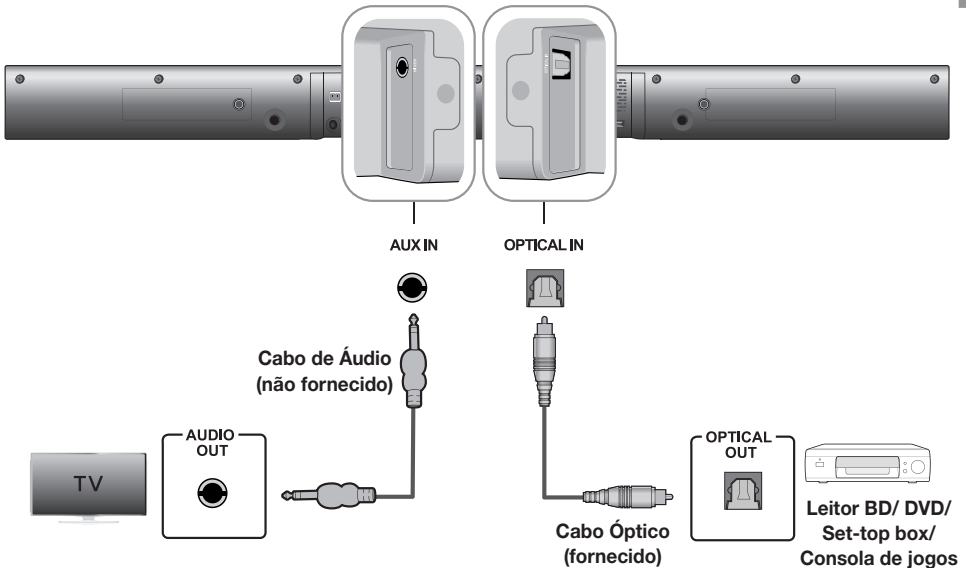

AUX IN

Ligue a **AUX IN** (Áudio) da unidade principal à **AUDIO OUT** do televisor ou dispositivo fonte. Altere a função para **AUX**.

ou,

OPTICAL IN

Ligue a **OPTICAL IN** (Áudio) na unidade principal à **OPTICAL OUT** do televisor ou dispositivo fonte. Altere a função para **D.IN**.



- Não ligue o cabo de alimentação deste produto ou o televisor à rede eléctrica até que todas as ligações entre componentes estejam concluídas.
- Antes de deslocar ou instalar o produto, certifique-se de que desliga o aparelho e o cabo de alimentação.

FUNÇÕES

MODE D'ENTRÉE

Prima o botão () no painel superior da unidade principal ou o botão  (**SOURCE**) no controlo remoto para seleccionar o modo pretendido.

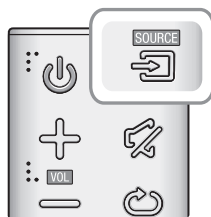

Modo de entrada	Visor
Entrada Digital óptica	D.IN
Entrada AUX	AUX
Modo BLUETOOTH	BT
TV SoundConnect	TV
Modo USB	USB



- Utilize o cabo fornecido, se não for possível ligar um dispositivo de memória USB directamente à unidade.

A unidade desliga-se automaticamente nas seguintes condições:

- Modo D.IN/BT/TV/USB
 - Caso não exista qualquer sinal de áudio durante 5 minutos.
- Modo AUX
 - Se o cabo AUX não for ligado durante 5 minutos.
 - No modo Desligar automático, se durante 8 horas não for premida qualquer tecla quando o cabo AUX está ligado.
 - Para ligar a função Desligar automático LIGADO ou DESLIGADO, prima sem soltar o botão  durante 5 segundos. OFF/ON-AUTO POWER DOWN é apresentado no ecrã.

BLUETOOTH

Podemos ligar um dispositivo Bluetooth a Soundbar e ouvir música com som estéreo de alta qualidade, sem fios!

► Para ligar o Soundbar a um dispositivo Bluetooth

Verifique se o dispositivo Bluetooth suporta a função de auscultadores estéreo compatíveis com Bluetooth.

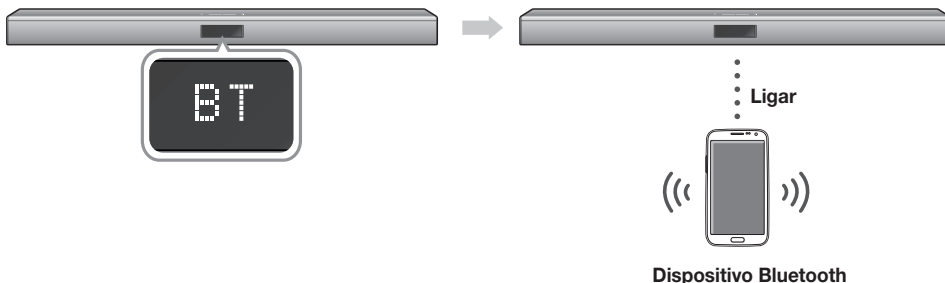

1. Prima o botão () no painel superior da unidade principal ou o botão  (SOURCE) no controlo remoto para seleccionar o modo de **BT**.

- A indicação **BT READY** é apresentada no painel anterior do Soundbar.

2. Selecciona o menu Bluetooth no dispositivo Bluetooth que pretende ligar. (consulte o manual do utilizador do dispositivo Bluetooth)

3. Selecciona o menu auscultadores estéreo no dispositivo Bluetooth.

- Será apresentada uma lista dos dispositivos encontrados.

4. Selecciona "[Samsung] Soundbar J-Series" da lista.

- Quando o Soundbar está ligado ao dispositivo Bluetooth, é apresentada a indicação [nome do dispositivo Bluetooth] → **BT** no ecrã anterior.
- O nome do dispositivo só pode ser apresentado em inglês. É apresentado o símbolo " _ " se o nome não estiver em inglês.
- Se o emparelhamento do dispositivo Bluetooth com o Soundbar falhar, apague a entrada anterior "[Samsung] Soundbar J-Series" encontrada pelo dispositivo Bluetooth e procure o Soundbar novamente.
- Se o Soundbar estiver noutro modo (excepto no modo TV), pode mudar para o modo Bluetooth utilizando o seu dispositivo inteligente.

5. Reproduza música no dispositivo ligado.

- Pode ouvir música a ser reproduzida no dispositivo Bluetooth ligado através do sistema Soundbar.
- No modo BT, as funções de repetição não estão disponíveis. Para alguns dispositivos Bluetooth, as funções para Reproduzir/Parar/Seguinte/Anterior não estão disponíveis.



- Se for solicitado um código PIN ao ligar ao dispositivo Bluetooth, introduza <0000>.
- Apenas é possível emparelhar um dispositivo Bluetooth de cada vez.
- A funcionalidade AVRCP é suportada.
- Quando desligar o Soundbar e o emparelhamento for desligado, o emparelhamento não será restaurado automaticamente. Para restabelecer a ligação, tem de emparelhar o dispositivo novamente.
- O Soundbar pode não efectuar a procura e ligação de Bluetooth correctamente nas circunstâncias seguintes:
 - Se existir um campo eléctrico forte à volta do Soundbar.
 - Se vários dispositivos Bluetooth estiverem emparelhados com o Soundbar em simultâneo.
 - Se o dispositivo Bluetooth estiver desligado, mal colocado ou avariado.
 - Tenha em atenção que dispositivos como fornos micro-ondas, adaptadores de redes sem fios, luzes fluorescentes e fogões a gás utilizam o mesmo intervalo de frequência que o dispositivo Bluetooth, o que pode provocar interferências eléctricas.
- O Soundbar suporta dados SBC (44,1kHz, 48kHz).
- Estabeleça ligação apenas a um dispositivo Bluetooth que suporte a função A2DP (AV).
- Não é possível ligar o Soundbar a um dispositivo Bluetooth que apenas suporte a função mãos-livres.
- Após sincronizar o dispositivo, no modo D.IN/AUX/USB, seleccionar "[Samsung] Soundbar J-Series" na lista muda automaticamente para o modo **BT**.

► Bluetooth POWER on (Bluetooth POWER)

Quando a função Bluetooth Power On e o Soundbar está desligado, se um dispositivo Bluetooth sincronizado anteriormente tentar sincronizar com o Soundbar, o Soundbar liga automaticamente.

1. Prima o botão **Bluetooth POWER** no controlo remoto com o Soundbar ligado.
2. É apresentada a indicação "ON/OFF-BLUETOOTH POWER" no visor do Soundbar.



- Disponível apenas se o Soundbar constar da lista de dispositivos Bluetooth sincronizados. (É necessário que o dispositivo Bluetooth e o Soundbar tenham sido sincronizados previamente, pelo menos uma vez.)
- O Soundbar é apresentado na lista de procura de dispositivos do dispositivo Bluetooth apenas quando o Soundbar apresenta [BT READY].
- No modo TV SoundConnect, não é possível sincronizar o Soundbar com outro dispositivo Bluetooth.

► Para desligar o dispositivo Bluetooth do Soundbar

Pode desligar o dispositivo Bluetooth do Soundbar. Para obter instruções, consulte o manual do utilizador do dispositivo Bluetooth.

- O Soundbar será desligado.
- Quando o Soundbar é desligado do dispositivo Bluetooth, apresenta a indicação **BT DISCONNECTED** no visor frontal.

► Para desligar o Soundbar do dispositivo Bluetooth

Prima o botão (→) no painel superior da unidade principal ou o botão → (SOURCE) no controlo remoto para mudar do modo BT para outro modo ou para desligar o Soundbar.

- O dispositivo Bluetooth ligado irá aguardar algum tempo até que o Soundbar responda, antes de interromper a ligação. (O tempo até desligar pode variar conforme o dispositivo Bluetooth)



- No modo de ligação Bluetooth, a ligação Bluetooth será desactivada se a distância entre o sistema Soundbar e o dispositivo Bluetooth for superior a 5 m.
- O Soundbar desliga-se automaticamente ao fim de 5 no estado Ready.

Mais sobre Bluetooth

O Bluetooth é uma tecnologia que permite aos dispositivos compatíveis com Bluetooth serem facilmente interligados, através de uma ligação sem fios de curta distância.

- Um dispositivo Bluetooth pode emitir ruído ou apresentar um funcionamento incorrecto, conforme a respectiva utilização, quando:
 - Uma parte do aparelho está em contacto com o sistema receptor/transmissor do dispositivo Bluetooth ou do Soundbar.
 - Sujeito a variações de corrente resultantes de obstruções provocadas por paredes, esquinas ou divisórias.
 - Exposto a interferências eléctricas de dispositivos com a mesma banda de frequência, incluindo equipamento médico, fornos micro-ondas e redes sem fios.
- Emparelhe o Soundbar com o dispositivo Bluetooth, mantendo uma distância curta.
- Quanto maior for a distância entre o Soundbar e o dispositivo Bluetooth, pior é a qualidade. Se a distância ultrapassar o limite de funcionamento do Bluetooth, a ligação perde-se.
- Em áreas de fraca receptividade, a ligação Bluetooth poderá não funcionar correctamente.
- A ligação Bluetooth funciona apenas quando está próxima do dispositivo. A ligação será automaticamente cortada se a distância for superior a este limite. Mesmo respeitando este limite, a qualidade de som poderá ser inferior na presença de obstáculos como paredes ou portas.
- Este dispositivo sem fios poderá provocar interferências durante o respectivo funcionamento.

UTILIZAR A APLICAÇÃO SAMSUNG AUDIO REMOTE

Instalar a Aplicação Samsung Audio Remote

Para controlar o produto com o seu dispositivo inteligente com a aplicação Samsung Audio Remote, transfira a aplicação Samsung Audio Remote acedendo à aplicação na Google Play store.

Market search :
Samsung Audio Remote



Aceder à Aplicação Samsung Audio Remote

Após instalar a aplicação Samsung Audio Remote, siga as instruções na aplicação.



- A aplicação é compatível apenas como dispositivos móveis Android com a versão 3.0 ou posterior.

TV SOUNDCONNECT

Pode desfrutar de som do televisor através do Soundbar ligado a um televisor Samsung com suporte da função TV SoundConnect.

► Ligar um Televisor ao Soundbar



1. Ligue o televisor e o Soundbar.
 - Ligue o menu do televisor.
 - Avance para as definições de coluna no separador "Som".
 - Defina o menu "Adicionar novo dispositivo" como "Ligado".
2. Prima o botão no painel superior da unidade principal ou o botão (SOURCE) no controlo remoto para seleccionar o modo de TV.
3. No televisor, é apresentada uma mensagem a confirmar a activação da função TV SoundConnect. A mensagem "[Samsung] Soundbar" é apresentada no ecrã do televisor.
4. Selecciona <Sim> para terminar de ligar o televisor e o Soundbar com o controlo remoto do televisor.



- Mudar o modo do Soundbar do televisor para outro modo termina automaticamente a ligação de som do televisor.
- Para ligar o Soundbar a outro televisor, é necessário terminar a ligação existente.
- Termine a ligação ao televisor existente e, em seguida, prima o botão no controlo remoto durante 5 segundos para ligar a outro televisor.



- A função TV SoundConnect (SoundShare) é suportada por alguns televisores Samsung comercializados a partir de 2012. Verifique se o seu televisor é compatível com TV SoundConnect (SoundShare) antes de iniciar. (Para obter mais informações, consulte o manual do utilizador do televisor.)
- Se o seu televisor Samsung tiver sido comercializado antes de 2014, verifique o menu de definições de SoundShare.



- Se a distância entre o televisor e o Soundbar exceder 5 m, a ligação pode não ser estável ou o áudio pode ser reproduzido irregularmente. Neste caso, desloque o televisor ou o Soundbar de forma a respeitar o limite de funcionamento e volte a estabelecer a Ligação de Som do Televisor.



- Intervalo de Funcionamento da TV SoundConnect:
 - Distância de sincronização recomendada: cerca de 50 cm
 - Distância de funcionamento recomendada: cerca de 5 m
- Os botões **Play/Pause**, **Next**, **Prev** não executam qualquer acção no modo TV SoundConnect.

► Utilizar a função Bluetooth POWER On

A função Bluetooth POWER On está disponível se tiver ligado com êxito o Soundbar a um televisor compatível com Bluetooth utilizando o TV SoundConnect. Quando a função Bluetooth POWER On está activada, ligar ou desligar o televisor associado irá também ligar ou desligar o Soundbar.

1. Ligue o televisor ao seu Soundbar utilizando a função TV SoundConnect.
2. Prima o botão **Bluetooth POWER** no controlo remoto do Soundbar. É apresentada a indicação "ON/OFF-BLUETOOTH POWER" no visor do Soundbar.
 - ON-BLUETOOTH POWER : O Soundbar irá ligar e desligar quando ligar ou desligar o televisor.
 - OFF-BLUETOOTH POWER : O Soundbar desliga-se apenas quando desligar o televisor.





- Esta função é suportada apenas por alguns televisores Samsung comercializados a partir de 2013.

USB

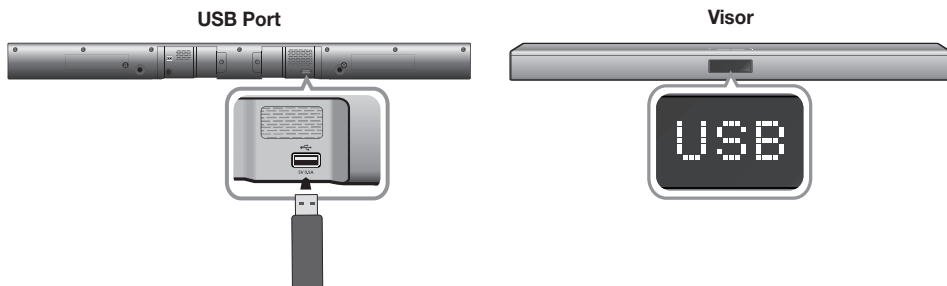
Podemos reproduzir ficheiros de música localizados nos dispositivos de armazenamento USB através do Soundbar.



1. Ligue o dispositivo USB à porta USB do produto.
 2. Prima o botão () no painel superior da unidade principal ou o botão  (SOURCE) no controlo remoto para seleccionar o modo de **USB**.
 3. **USB** é apresentado no ecrã.
 - A ligação Soundbar ao dispositivo USB está concluída.
 - Desliga-se automaticamente (Desligar automático) se nenhum dispositivo USB for ligado ao fim de 5 minutos.
- Não ligue vários dispositivos de armazenamento ao produto através de um leitor de vários cartões. O mesmo poderá não funcionar correctamente.
 - Não são suportados protocolos PTP para câmaras digitais.
 - Não retire o dispositivo USB durante a transferência de ficheiros.
 - Ficheiros de música (MP3, WMA) de um sítio da Web comercial com protecção DRM não serão reproduzidos.
 - Não são suportados HDDs externos.
 - Não são suportados dispositivos móveis.
 - Lista de compatibilidade:

► Antes de ligar um dispositivo USB

Tenha em atenção o seguinte:

- Se o nome de um ficheiro ou pasta num dispositivo USB exceder os 10 caracteres, não será apresentado no ecrã do Soundbar.
- Este produto poderá não ser compatível com determinados tipos de suporte de armazenamento USB.
- Os sistemas de ficheiro FAT16 e FAT32 são suportados.
 - O sistema de ficheiros NTFS não é suportado.
- Ligue o dispositivo USB directamente à porta USB do produto. Caso contrário, poderá deparar-se com um problema de compatibilidade USB.

Formato	Codec	Frequência de Amostragem	Velocidade de transmissão
*.mp3	MPEG 1 Layer2	16KHz - 48KHz	80kbps-320kbps
	MPEG 1 Layer3		
	MPEG 2 Layer3		
	MPEG 2,5 Layer3		
*.wma	Wave_Format_	16KHz - 48KHz	56kbps-128kbps
	MSAudio1		
	Wave_Format_		
*.aac	AAC	16KHz - 96KHz	48kbps-320kbps
	AAC-LC		128kbps-192kbps
	HE-AAC	24KHz - 96KHz	48kbps-64kbps
*.wav	-	16KHz - 48KHz	Até 3000 kbps
*.ogg	OGG 1.1.0		50kbps-500kbps
*.flac	FLAC 1.1.0,	16KHz - 96KHz	Até 3000 kbps
	FLAC 1.2.1		

ACTUALIZAÇÃO DE SOFTWARE

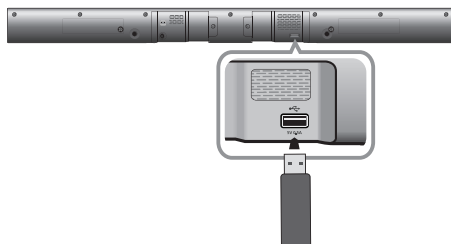

A Samsung poderá vir a disponibilizar actualizações para o firmware do sistema Soundbar.

Se for disponibilizada uma actualização, actualize o firmware ligando uma unidade USB com a actualização do firmware armazenada à porta USB do Soundbar.

Tenha em atenção que se existirem vários ficheiros de actualização, tem de os carregar na unidade USB individualmente e utilizá-los para actualizar o firmware, um de cada vez.

Visite o sítio da Web Samsung.com ou contacte o centro de assistência da Samsung para obter mais informações acerca da transferência de ficheiros de actualização.



- O produto inclui a função DUAL BOOT; caso o firmware não efectue a actualização, poderá actualizar o firmware novamente.



- Insira uma unidade USB com a actualização de firmware na porta USB da unidade principal.
- A actualização de firmware pode não funcionar correctamente se existirem ficheiros de áudio suportados pelo Soundbar guardados no dispositivo de armazenamento USB.
- Não desligue a alimentação nem remova o dispositivo USB durante a aplicação de uma actualização. A unidade principal será automaticamente desligada após a conclusão da actualização do firmware.
- Depois de reiniciar, todas as definições são repostas nos valores predefinidos. Recomenda-se que tome nota das suas definições para que as possa repor facilmente após a actualização. Se não for possível actualizar o firmware, é recomendável formatar os dados na unidade USB no formato FAT16 e tentar novamente.
- Uma vez concluída a actualização do software, desligue o produto e prima sem soltar o botão (▶||) no controlo remoto durante mais de 5 segundos. A indicação "INIT" é apresentada no visor e a unidade desliga-se. A actualização está concluída.
- Não formate a unidade USB no formato NTFS. O Soundbar não é compatível com o sistema de ficheiros NTFS.
- Consoante o fabricante, alguns dispositivos de armazenamento USB poderão não ser suportados.

RESOLUÇÃO DE PROBLEMAS

Antes de solicitar assistência, verifique o seguinte.

A unidade não liga.

- | | |
|---|---------------------------|
| • O cabo de alimentação está ligado à tomada? | → Ligue a ficha à tomada. |
|---|---------------------------|

Um função não é executada quando se carrega no botão.

- | | |
|------------------------------------|---------------------------------------|
| • Há electricidade estática no ar? | → Desligue a ficha e volte a ligá-la. |
|------------------------------------|---------------------------------------|

Não é emitido som.

- | | |
|------------------------------|--|
| • A função Mute está ligada? | → Carregue no botão Mute para cancelar a função. |
| • O volume está no mínimo? | → Regular o Volume. |

O controlo remoto não funciona.

- | | |
|---|----------------------------------|
| • As pilhas estão gastas? | → Substitua-as por pilhas novas. |
| • A distância entre o controlo remoto e a unidade principal é demasiado grande? | → Aproxime-se da unidade. |

A TV SoundConnect (sincronização com TV) falhou.

- | | |
|--|--|
| • O seu televisor é compatível com o modo TV SoundConnect? | → O modo TV SoundConnect é suportado por alguns televisores Samsung comercializados a partir de 2012. Verifique o seu televisor para determinar se é compatível com TV SoundConnect. |
| • O televisor tem a versão de firmware mais recente? | → Actualize o televisor com a versão mais recente de firmware. |
| • Ocorre um erro ao ligar? | → Contacte o centro de contacto da Samsung. |
| • Reponha o modo TV e liguenovamente. | → Prima sem soltar o botão ► durante 5 segundos para repor a ligação TV SoundConnect. |

APÊNDICE

ESPECIFICAÇÕES

Nome do modelo	HW-J355			
GERAL	USB	5 V / 0,5 A		
	Peso	Unidade principal	1,6 kg	
		Subwoofer	2,84 kg	
	Dimensões (L x A x P)	Unidade principal	943 x 58 x 65 mm	
		Subwoofer	152 x 300 x 284 mm	
	Limites da temperatura de funcionamento	+5 °C a +35 °C		
	Limites de humidade de funcionamento	10 % a 75 %		
AMPLIFICADOR	Potência nominal de saída	Unidade principal	30W/CH, 8 OHM, THD = 10%, 1kHz	
		Subwoofer	60W, 3 OHM, THD = 10%, 100Hz	
	Taxa S/N (entrada analógica)	60 dB		
	Separação (1 kHz)	50 dB		

* A relação S/R, a distorção, a separação e a sensibilidade útil baseiam-se numa medição através das linhas de orientação da AES (Audio Engineering Society).

* Especificação nominal

- A Samsung Electronics Co., Ltd reserva-se ao direito de alterar as especificações sem aviso prévio.
- O peso e as dimensões indicados são aproximados.
- Para obter informações sobre alimentação e consumo de energia, consulte a etiqueta no produto.

※ Aviso de Licença de Open Source

- Para obter mais informações sobre as licenças Open Source utilizadas neste produto, visite o site: <http://opensource.samsung.com>
- Para enviar pedidos e perguntas sobre software open source, contacte a Samsung por e-mail (oss.request@samsung.com).



A Samsung Electronics declara que este equipamento está em conformidade com os requisitos essenciais e com outras provisões relevantes da Directiva 1999/5/EC.

Pode obter a Declaração de Conformidade original no endereço <http://www.samsung.com>, acedendo a Suporte > Encontre Assistência Técnica e introduzindo o nome do modelo.

Este equipamento pode ser utilizado em todos os países da UE.



Contacte a Samsung Internacional

Se tem algumas dúvidas ou comentários sobre os nossos produtos, por favor contacte a linha de apoio a Clientes Samsung.

Area	Contact Centre ☎	Web Site
Europe		
AUSTRIA	0800 - SAMSUNG (0800 - 7267864)	www.samsung.com/at/support
BELGIUM	02-201-24-18	www.samsung.com/be/support (Dutch) www.samsung.com/be_fr/ support (French)
BOSNIA	051 331 999	www.samsung.com/support
BULGARIA	07001 33 11 ,sharing cost	www.samsung.com/bg/support
CROATIA	062 726 786	www.samsung.com/hr/support
CZECH	800 - SAMSUNG (800-726786)	www.samsung.com/cz/support
DENMARK	70 70 19 70	www.samsung.com/dk/support
FINLAND	030-6227 515	www.samsung.com/fi/support
FRANCE	01 48 63 00 00	www.samsung.com/fr/support
GERMANY	0180 6 SAMSUNG bzw. 0180 6 7267864* (*0,20 €/Anruf aus dem dt. Festnetz, aus dem Mobilfunk max. 0,60 €/Anruf)	www.samsung.com/de/support
CYPRUS	8009 4000 only from landline, toll free	www.samsung.com/gr/support
GREECE	80111-SAMSUNG (80111 726 7864) only from land line (+30) 210 6897691 from mobile and land line	
HUNGARY	0680SAMSUNG (0680-726-786) 0680PREMIUM (0680-773-648)	http://www.samsung.com/hu/ support
ITALIA	800-SAMSUNG (800.7267864)	www.samsung.com/it/support

Area	Contact Centre ☎	Web Site
LUXEMBURG	261 03 710	www.samsung.com/support
MONTENEGRO	020 405 888	www.samsung.com/support
SLOVENIA	080 697 267 090 726 786	www.samsung.com/si/support
NETHERLANDS	0900-SAMSUNG (0900-7267864) (€ 0,10/Min)	www.samsung.com/nl/support
NORWAY	815 56480	www.samsung.com/no/support
POLAND	0 801-172-678* lub +48 22 607-93-33 ** * (całkowity koszt połączenia jak za 1 impuls według taryfy operatora ** (koszt połączenia według taryfy operatora)	www.samsung.com/pl/support
PORTUGAL	808 20 7267	www.samsung.com/pt/support
ROMANIA	08008 SAMSUNG (08008 726 7864) TOLL FREE No.	www.samsung.com/ro/support
SERBIA	011 321 6899	www.samsung.com/rs/support
SLOVAKIA	0800 - SAMSUNG(0800-726 786)	www.samsung.com/sk/support
SPAIN	0034902172678	www.samsung.com/es/support
SWEDEN	0771 726 7864 (SAMSUNG)	www.samsung.com/se/support
SWITZERLAND	0848 726 78 64 (0848-SAMSUNG)	www.samsung.com/ch/support (German) www.samsung.com/ch_fr/ support (French)
U.K	0330 SAMSUNG (7267864)	www.samsung.com/uk/support
EIRE	0818 717100	www.samsung.com/ie/support
LITHUANIA	8-800-77777	www.samsung.com/lt/support
LATVIA	8000-7267	www.samsung.com/lv/support
ESTONIA	800-7267	www.samsung.com/ee/support



[Eliminação correcta das baterias existentes neste produto]

(Aplicável a países cujos sistemas de recolha sejam separados)

Esta marca, apresentada na bateria, manual ou embalagem, indica que as baterias existentes neste produto não devem ser eliminadas juntamente com os resíduos domésticos indiferenciados no final do seu período de vida útil. Onde existentes, os símbolos químicos Hg, Cd ou Pb indicam que a bateria contém mercúrio, cádmio ou chumbo acima dos níveis de referência indicados na Directiva CE 2006/66.

Se as baterias não forem correctamente eliminadas, estas substâncias poderão ser prejudiciais para a saúde humana ou para o meio ambiente.

Para proteger os recursos naturais e promover a reutilização dos materiais, separe as baterias dos outros tipos de resíduos e recicle-as através do sistema gratuito de recolha local de baterias.



**Eliminação Correcta Deste Produto
(Resíduos de Equipamentos & Eléctricos e Electrónicos)**

(Aplicável a países cujos sistemas de recolha sejam separados)

Esta marca apresentada no produto, nos acessórios ou na literatura – indica que o produto e os seus acessórios electrónicos (por exemplo, o carregador, o auricular, o cabo USB) não deverão ser eliminados juntamente com os resíduos domésticos no final do seu período de vida útil. Para impedir danos ao ambiente ou à saúde humana causados pela eliminação incontrolada de resíduos, deverá separar estes equipamentos de outros tipos de resíduos e reciclá-los de forma responsável, para promover uma reutilização sustentável dos recursos materiais.

Os utilizadores domésticos deverão contactar o estabelecimento onde adquiriram este produto ou as entidades oficiais locais para obterem informações sobre onde e de que forma podem entregar estes equipamentos para permitir efectuar uma reciclagem segura em termos ambientais.

Os utilizadores profissionais deverão contactar o seu fornecedor e consultar os termos e condições do contrato de compra. Este produto e os seus acessórios electrónicos não deverão ser misturados com outros resíduos comerciais para eliminação.

