

ASUS[®]

Serie VT168

Monitor LCD

Guida dell'utente

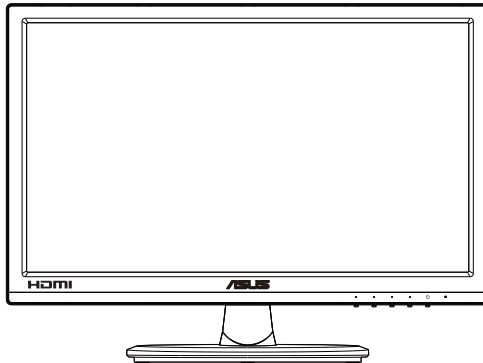

HDMI[™]
HIGH-DEFINITION MULTIMEDIA INTERFACE

Contenuti

Avvisi (solo per VT168H)	iii
Informazioni sulla sicurezza	iv
Cura e pulizia	v
1.1 Benvenuto!.....	1-1
1.2 Contenuti della confezione	1-1
1.3 Montaggio della base del monitor	1-2
1.4 Collegamento dei cavi	1-2
1.5 Presentazione del monitor	1-3
1.5.1 Parte anteriore del monitor LCD	1-3
1.5.2 Parte posteriore del monitor LCD	1-4
2.1 Rimozione della base/del supporto (per montaggio su parete VESA)	2-1
2.2 Regolazione del monitor	2-2
3.1 Operazioni di tocco.....	3-1
4.1 Menu OSD (On-Screen Display).....	4-1
4.1.1 Come effettuare la riconfigurazione	4-1
4.1.2 Introduzione alle funzioni dell'OSD	4-1
4.2 Specifiche	4-9
4.3 Risoluzione dei problemi (FAQ)	4-10
4.4 Elenco temporizzazioni supportate.....	4-11

Copyright © 2016 ASUSTeK COMPUTER INC. Tutti i diritti riservati.

Nessuna parte di questo manuale, includendo i prodotti ed il software in esso contenuti, può essere riprodotta, trasmessa, trascritta, archiviata in sistemi d'archiviazione o tradotta in qualsiasi lingua, in nessuna forma o tramite alcun mezzo, fatta eccezione per la documentazione conservata a scopi di backup, senza espressa autorizzazione scritta della ASUSTeK COMPUTER INC. ("ASUS").

La garanzia del prodotto o l'assistenza non sarà estesa se: (1) il prodotto viene riparato, modificato o alterato, a meno che tali riparazioni, modifiche o alterazioni non siano state autorizzate per iscritto da ASUS; oppure (2) il numero di serie del prodotto viene danneggiato o è assente.

ASUS FORNISCE QUESTO MANUALE "COSÌ COM'È" SENZA GARANZIA DI ALCUN TIPO, SIA ESSA IMPLICITA O ESPLICITA, COMPRESA MA NON LE GARANZIE O CONDIZIONI IMPLICITE DI COMMERCIALIZZABILITÀ O IDONEITÀ PER UN PARTICOLARE SCOPO. IN NESSUN CASO ASUS, I SUOI DIRIGENTI, FUNZIONARI, IMPIEGATI O DISTRIBUTORI SONO RESPONSABILI PER QUALSIASI DANNO INDIRETTO, SPECIALE, ACCIDENTALE O CONSEGUENTE (COMPRESI DANNI DERIVANTI DA PERDITA DI PROFITTO, PERDITA DI CONTRATTI, PERDITA D'USO O DI DATI, INTERRUZIONE DELL' ATTIVITÀ' E SIMILI), ANCHE SE ASUS È STATA AVVISATA DELLA POSSIBILITÀ CHE TALI DANNI SI POSSANO VERIFICARE IN SEGUITO A QUALSIASI DIFETTO O ERRORE NEL PRESENTE MANUALE O NEL PRODOTTO.

LE SPECIFICHE E LE INFORMAZIONI CONTENUTE IN QUESTO MANUALE SONO FORNITE A SOLO USO INFORMATIVO E SONO SOGGETTE A CAMBIAMENTI IN QUALSIASI MOMENTO, SENZA PREAVVISO, E NON POSSONO ESSERE INTERPRETATE COME UN IMPEGNO DA PARTE DI ASUS. ASUS NON SI ASSUME ALCUNA RESPONSABILITÀ E NON SI FA CARICO DI NESSUN ERRORE O INESATTEZZA CHE POSSA COMPARIRE IN QUESTO MANUALE, COMPRESI I PRODOTTI E I SOFTWARE DESCRITTI AL SUO INTERNO.

I prodotti e nomi delle aziende che compaiono in questo manuale possono o meno essere marchi registrati o copyright delle rispettive aziende, e sono usati solo a scopo identificativo o illustrativo a beneficio dell'utente, senza alcuna intenzione di violare i diritti di alcuno.

Avvisi (solo per VT168H)

Dichiarazione della Commissione Federale per le Comunicazioni

Questo dispositivo è conforme alla Parte 15 delle Norme FCC. Il funzionamento è soggetto alle seguenti due condizioni:

- Questo dispositivo non può provocare interferenze dannose
- Questo dispositivo deve poter ricevere qualsiasi interferenza, incluse quelle che potrebbero causare un funzionamento indesiderato.

Questa apparecchiatura è stata collaudata e trovata conforme ai limiti di un dispositivo digitale di Classe B, in conformità alla Parte 15 delle Norme FCC. Questi limiti sono designati a fornire una protezione ragionevole da interferenze dannose in un'installazione privata. Questo apparecchio genera, utilizza e può irradiare energia di radiofrequenza e, se non è installato ed utilizzato in accordo alle istruzioni del produttore, può causare interferenze dannose alle comunicazioni radio. Tuttavia, non esiste la certezza che si possano evitare interferenze nel caso di installazioni specifiche. Se questa apparecchiatura provoca interferenze dannose alla ricezione radiofonica o televisiva, che possono essere determinate accendendo o spegnendo l'apparecchiatura, l'utente è incoraggiato a cercare di correggere l'interferenza prendendo una o più delle seguenti misure:

- Riorientare o riposizionare l'antenna di ricezione.
- Aumentare la distanza tra l'attrezzatura ed il ricevitore.
- Collegare l'apparecchiatura ad una presa di corrente su un circuito diverso da quello a cui è collegato il ricevitore.
- Consultare il rivenditore o un tecnico esperto radio/TV per ottenere assistenza.

Dichiarazione Ente canadese per le comunicazioni

Questa apparecchiatura è stata trovata conforme ai limiti della Classe B per le emissioni di onde radio da apparecchi digitali come previsto dal Radio Interference Regulations del Canadian Department of Communications.

Questo apparecchio digitale di classe B è conforme all'ICES-003 canadese.

Informazioni sulla sicurezza

- Prima di configurare il monitor, leggere attentamente tutta la documentazione fornita.
- Per prevenire pericoli di incendi o scosse elettriche, non esporre il monitor a pioggia o umidità.
- Non cercare di aprire l'alloggiamento del monitor. Le alte tensioni pericolose all'interno del monitor potrebbero causare gravi lesioni fisiche.
- Se l'alimentatore è rotto, non cercare di ripararlo da soli. Contattare un tecnico qualificato o il proprio rivenditore.
- Prima di utilizzare il prodotto, assicurarsi che tutti i cavi siano collegati correttamente e che i cavi di alimentazione non siano danneggiati. Se si rileva qualche danno, contattare immediatamente il proprio rivenditore.
- Le fessure e le aperture situate sulla parte posteriore o superiore dell'alloggiamento sono per la ventilazione. Non bloccare le fessure. Non posizionare questo prodotto vicino o sopra un radiatore o una fonte di calore a meno che non sia garantita un'adeguata ventilazione.
- Il monitor deve funzionare solo con il tipo di alimentazione indicata nella targhetta. Se non si conosce il tipo di alimentazione domestica di cui si dispone, consultare il rivenditore o il fornitore locale di energia.
- Utilizzare la spina di alimentazione adeguata in conformità allo standard di alimentazione locale.
- Non sovraccaricare le prolunghe e i cavi di estensione. Il sovraccarico può provocare incendi o scosse elettriche.
- Evitare polvere, umidità e temperature estreme. Non posizionare il monitor in un'area in cui potrebbe bagnarsi. Posizionare il monitor su una superficie stabile.
- Scollegare l'unità durante i temporali o se non viene utilizzato per un periodo di tempo prolungato. In tal modo, si proteggerà il monitor dai danni causati da sbalzi di corrente.
- Non inserire oggetti o versare liquidi di alcun tipo nelle fessure dell'alloggiamento del monitor.
- Per garantire un funzionamento soddisfacente, utilizzare il monitor solo con computer UL Listed dotati di connettori configurati con marchio tra 100 e 240 V CA.
- Se si riscontrano problemi tecnici con il monitor, contattare un tecnico qualificato o il proprio rivenditore.
- La presa a muro deve trovarsi in prossimità dell'attrezzatura ed essere di facile accesso.

Nota: Adatto per l'intrattenimento in ambienti interni con illuminazione specificatamente controllata, per evitare riflessi fastidiosi da parte dello schermo.

Cura e pulizia

- Prima di sollevare o spostare il monitor, è meglio scollegare i cavi e il cavo di alimentazione. Osservare le corrette tecniche di sollevamento durante il posizionamento del monitor. Quando si solleva o trasporta il monitor, afferrarlo dai bordi. Non sollevare il display dal supporto o dal cavo.
- Pulizia. Spegnerne il monitor e scollegare il cavo di alimentazione. Pulire la superficie del monitor con un panno non abrasivo privo di lanugine. Le macchie difficili possono essere rimosse con un panno inumidito con un detergente delicato.
- Evitare l'utilizzo di detersivi contenenti alcol o acetone. Utilizzare detersivi adeguati per display LCD. Non spruzzare il detergente direttamente sullo schermo, in quanto potrebbe gocciolare all'interno del monitor e causare scosse elettriche.

I seguenti sintomi sono normali con il monitor:

- A causa della natura della luce fluorescente, lo schermo può tremolare durante l'utilizzo iniziale. Spegnerne e riaccendere l'interruttore di alimentazione ed assicurarsi che il tremolio scompaia.
- Si può notare un leggero sbilanciamento della luminosità sullo schermo a seconda del modello di monitor che si utilizza.
- Se la stessa immagine viene visualizzata per ore, quando si cambia schermata si potrà vedere, sulla schermata attuale, l'impressione della schermata precedente. Lo schermo si riprende lentamente o si può spegnere il monitor per alcune ore.
- Quando lo schermo diventa nero o lampeggia, oppure non funziona, contattare il proprio rivenditore o il centro di assistenza per la riparazione. Non riparare lo schermo da soli!

Convenzioni usate nel presente manuale



AVVISO: informazioni per evitare lesioni personali quando si cerca di completare un'operazione.



ATTENZIONE: informazioni per evitare danni ai componenti quando si cerca di completare un'operazione.



IMPORTANTE: informazioni che si DEVONO seguire per completare un'operazione.



NOTA: suggerimenti e informazioni supplementari per aiutare a completare un'operazione.



In qualità di partner Energy Star®, la nostra compagnia dichiara che questo prodotto è conforme ai criteri Energy Star® per l'ottimizzazione del consumo energetico.

Dove trovare ulteriori informazioni

Consultare le seguenti fonti per ulteriori informazioni e per gli aggiornamenti su prodotti e software.

1. Siti web ASUS

I siti web ASUS in tutto il mondo forniscono informazioni aggiornate su hardware e software ASUS. Consultare <http://www.asus.com>

2. Documentazione opzionale

La confezione del prodotto potrebbe includere documentazione opzionale aggiunta dal rivenditore. Tali documenti non fanno parte della confezione standard.

1.1 Benvenuto!

Congratulazioni per l'acquisto del monitor LCD ASUS® Serie VT168!

L'ultimo monitor LCD widescreen ASUS offre immagini nitide, più ampie e più luminose, oltre ad una miriade di caratteristiche che migliorano la visualizzazione.

Con queste funzioni si godrà della comodità e della deliziosa esperienza visiva fornita dalla Serie VT168!

1.2 Contenuti della confezione

La confezione del monitor LCD Serie VT168 deve contenere i seguenti elementi:

- ✓ Monitor LCD
- ✓ Base del monitor
- ✓ Guida rapida
- ✓ 1 x Cavo di alimentazione
- ✓ 1 x Cavo VGA
- ✓ 1 x Cavo DVI-HDMI (optional)
- ✓ 1 x cavo HDMI (optional)
- ✓ 1 x Cavo micro USB
- ✓ 1 x Scheda garanzia



Se alcuni elementi appaiono danneggiati o sono assenti, contattare immediatamente il proprio rivenditore.

1.3 Montaggio della base del monitor

Per montare la base del monitor:

1. Collocare il display in piano sul tavolo poggiandolo su un panno. Quindi collegare la base al braccio e fissare con la vite per unirli saldamente. Le viti possono essere serrate con le dita.
2. Regolare il monitor in base all'angolo di visione più comodo.



Si consiglia di coprire la superficie del tavolo con un panno morbido per evitare danni al monitor.

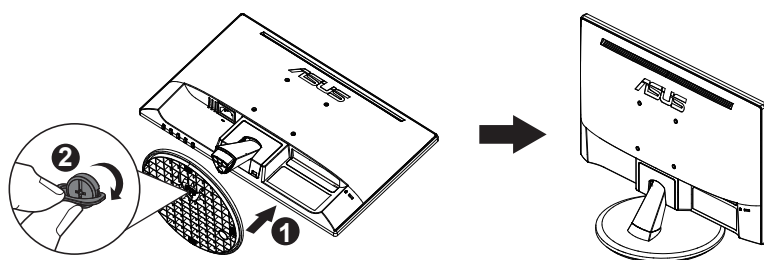

1.4 Collegamento dei cavi

Per collegare i cavi:

Collegare i cavi necessari in base al capitolo 1.5.2, pagina 1-4.

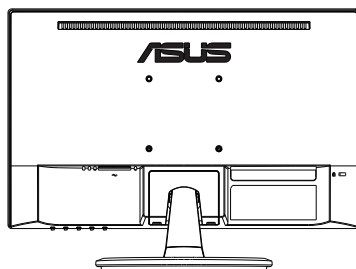

1.5 Presentazione del monitor



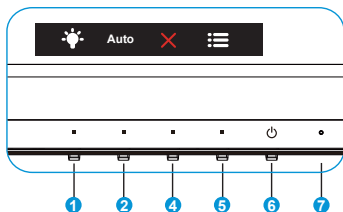

1.5.1 Parte anteriore del monitor LCD

VT168N

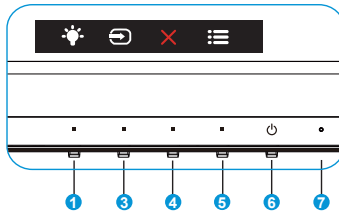

VT168H



1.  Collegamento rapida:
 - Questo è un t Collegamento rapida. L'impostazione predefinita è Filtro luce blu.
2. Tasto Auto Button:
 - Sintonizzazione Auto.: Regola automaticamente l'immagine su posizione, clock e fase ottimali.
3. Selezione input:
 - Selezione input: Usare questo tasto di scelta rapida per cambiare segnale d'ingresso.
4.  Tasto Chiudi:
 - Uscita dal menu OSD.
5.  Tasto MENU:
 - Premere questo tasto per accedere al menu OSD.
6.  Tasto d'alimentazione:
 - Premere questo tasto per accendere/spegnere il monitor.
7. Indicatore alimentazione:
 - La definizione del colore indicatore alimentazione è indicato nella tabella di seguito.

Stato	Descrizione
Bianco	ATTIVO
Giallo	Modalità standby
SPENTO	SPENTO

1.5.2 Parte posteriore del monitor LCD

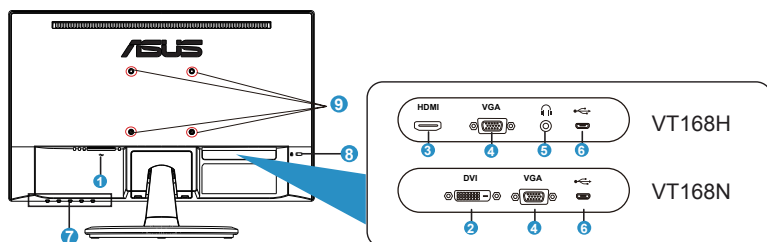

1. Porta AC-IN
2. Porta DVI
3. Porta HDMI
4. Porta VGA
5. Porta uscita cuffie
6. Porta micro USB (solo per la funzione di tocco)
7. Tasti di controllo
8. Sistema antifurto Kensington
9. Fori per le viti per il montaggio su parete VESA

2.1 Rimozione della base/del supporto (per montaggio su parete VESA)

La base staccabile di questo monitor LCD è progettata in modo particolare per il montaggio su parete VESA.

Per rimuovere il braccio/supporto:

1. Scollegare i cavi di alimentazione e del segnale. Posizionare con cura la parte anteriore del monitor rivolta verso il basso su un tavolo pulito.
2. Allentare con le dita la vite che si trova nella parte inferiore della base, e rimuovere la base dal supporto. Quindi rimuovere il copricerniera dal corpo del monitor con le dita.
3. Usare un cacciavite per rimuovere le quattro viti del braccio e poi staccare il braccio/supporto dal monitor.



- Si consiglia di coprire la superficie del tavolo con un panno morbido per evitare danni al monitor.
- Mantenere il supporto del monitor mentre si rimuovono le viti.

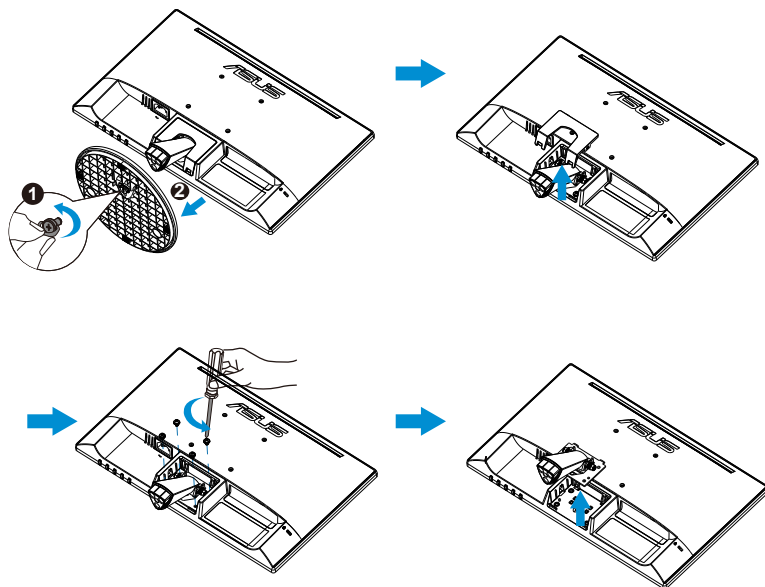

- Il kit di montaggio a parete VESA (75 x 75 mm) deve essere acquistato separatamente.
- Usare solo con supporti per installazione a parete omologati UL con un rapporto peso/carico minimo di 4,8kg in base al modello indicato nella tabella delle specifiche (dimensioni delle viti: M4 x 10 mm).

2.2 Regolazione del monitor

- Per una visione ottimale, si consiglia di guardare l'intero monitor, quindi regolare il monitor in base all'angolo di visione più comodo.
- Mantenere il supporto per evitare che il monitor cada mentre si modifica l'angolo.
- L'angolazione del monitor può essere regolata da -5° a 30° .
- Non toccare lo schermo sensibile al tocco quando si modifica l'angolazione. Diversamente lo schermo sensibile al tocco o lo schermo LCD potrebbe danneggiarsi o rompersi.

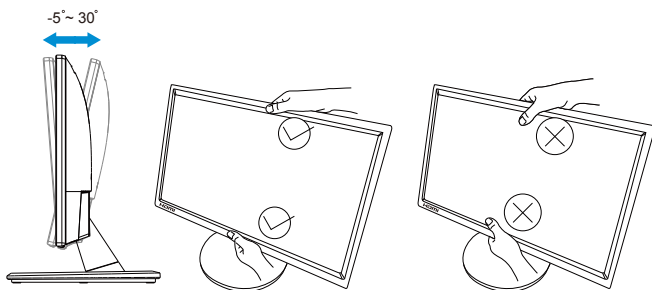

3.1 Operazioni di tocco

- ASUS VT168 è un monitor sensibile al tocco che utilizza la tecnologia touch panel 10 punti. Utilizzare con sistemi operativi recenti, come Windows 10.
- È possibile utilizzare il tocco singolo, oppure il multi-tocco fino a toccare simultanei un massimo di 10 punti.

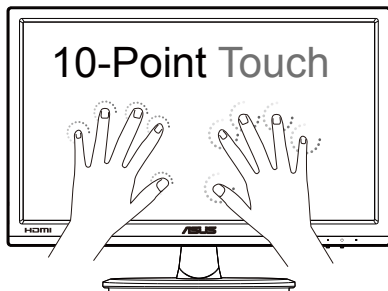

- Per attivare la funzionalità di tocco è necessario collegare il display al computer utilizzando il cavo micro USB fornito in dotazione.
- Non è necessario installare alcun altro software.
- ASUS VT168 offre fantastici gesti come toccare, afferrare, pizzicare, ruotare, zoomare, scorrere, eccetera. I gesti permettono di avviare programmi e di accedere alle impostazioni del display ASUS VT168. Su ASUS VT168 le funzioni possono essere attivate utilizzando i gesti delle mani.

Scorrimento dal bordo sinistro (solo su Windows 7/8/8.1/10)

Far scorrere il dito dal lato sinistro dello schermo per mescolare le applicazioni in esecuzione.

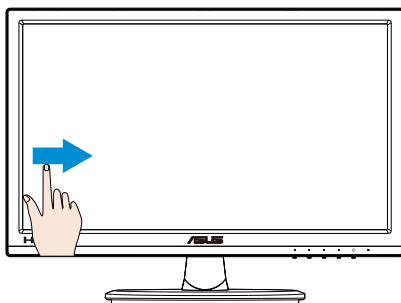

Scorrimento dal bordo destro (solo su Windows 7/8/8.1/10)

Far scorrere il dito dal lato destro dello schermo per avviare la Charm bar.

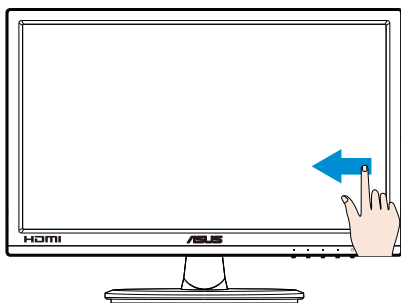

Scorrimento del dito (solo su Windows 7/8/8.1/10)

Far scorrere il dito per scorrere verso l'alto o il basso e lateralmente per spostare la schermata verso sinistra o destra.

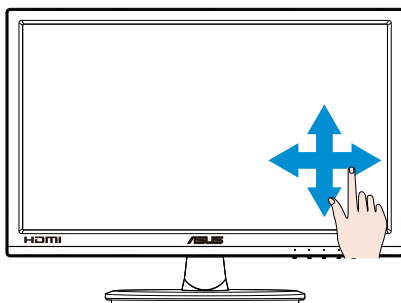

Riduzione

Avvicinare due dita sul pannello sensibile al tocco.

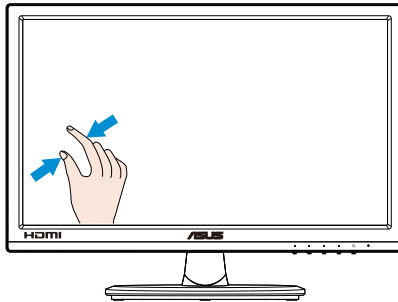

Ingrandimento

Allontanare due dita sul pannello sensibile al tocco.

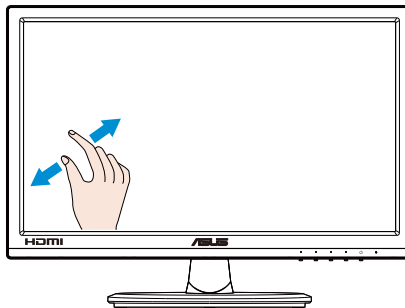

Tocco singolo/Tocco doppio

Tocco singolo

Toccare rapidamente una volta l'elemento sullo schermo, poi rilasciare.

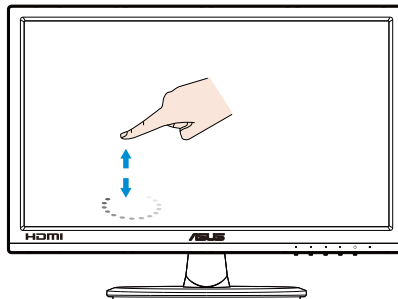

Doppio tocco

Toccare rapidamente due volte l'elemento sullo schermo, poi rilasciare.

Toccare un'applicazione per avviarla (solo su Windows 7/8/8.1/10).

Toccare due volte un elemento per avviarlo.

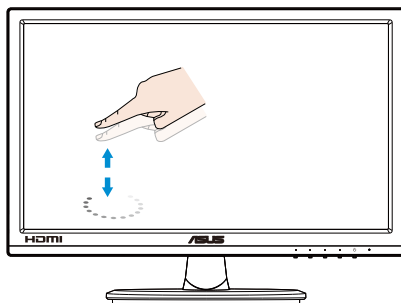

Toccare e tenere premuto

Per spostare un'applicazione, toccare e tenere premuta l'icona dell'app e trascinarla in una nuova posizione. Per chiudere un'applicazione (solo su Windows 7/8/8.1/10), toccare e tenere premuto il lato superiore dell'applicazione in esecuzione e trascinarlo verso il basso dello schermo per chiuderla.

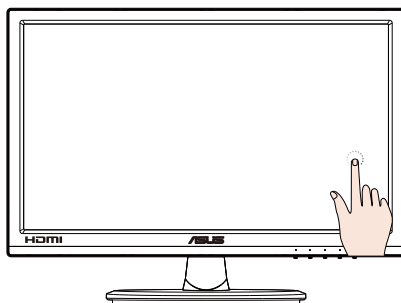



NOTA:

- È possibile accedere al sito internet del sistema operativo per ottenere altre descrizioni sul funzionamento del tocco.
- Non toccare lo schermo con oggetti appuntiti, poiché possono causare danni ed annullare la garanzia.
- Non premere con forza, né appoggiare nulla sulla superficie di vetro (se in posizione orizzontale) poiché si può danneggiare lo schermo ed annullare la garanzia.
- Toccare lo schermo con mani pulite e asciutte per garantire un funzionamento omogeneo del tocco.
- La funzione di tocco funziona solo con sistemi operativi ed applicazioni che supportano le funzioni di tocco.

4.1 Menu OSD (On-Screen Display)

4.1.1 Come effettuare la riconfigurazione

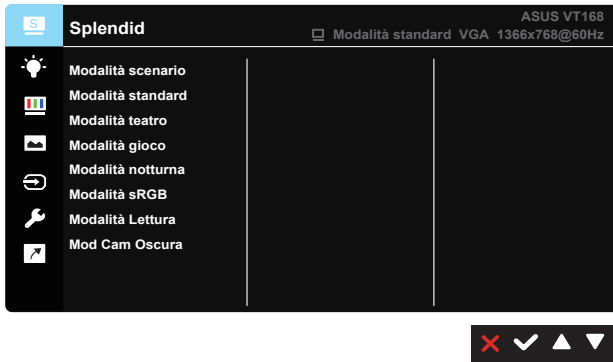

1. Premere il tasto [MENU] per attivare il menu OSD.
2. Premere i tasti ▼ e ▲ per passare tra le opzioni del Menu. Quando ci si sposta da un'icona all'altra, è evidenziato il nome dell'opzione.
3. Premere il tasto ✓ per selezionare la voce evidenziata nel menu.
4. Premere i tasti ▼ e ▲ per selezionare il parametro voluto.
5. Premere il tasto ✓ per accedere alla barra di scorrimento e poi usare il tasto ▼ o ▲, in base agli indicatori nel menu, per eseguire le modifiche.
6. Premere il tasto ↶ per tornare al menu precedente o ✕ per chiudere il menu OSD.

4.1.2 Introduzione alle funzioni dell'OSD

1. Splendid

Questa funzione dispone di otto funzioni secondarie che possono essere selezionate in base alle preferenze personali. Ogni modalità dispone di una funzione Ripristino che consente di mantenere l'impostazione o tornare alla modalità preimpostata.

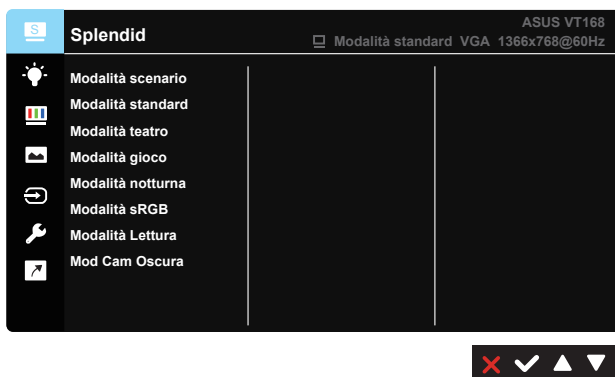

- **Modalità scenario:** È la scelta ottimale per la visualizzazione di foto di paesaggi con SPLENDID™ Video Enhancement.
- **Modalità standard:** È la scelta ottimale per l'editing di documenti con SPLENDID™ Video Enhancement.
- **Modalità teatro:** È la scelta ottimale per guardare film con SPLENDID™ Video Enhancement.
- **Modalità gioco:** È la scelta ottimale per giocare con SPLENDID™ Video Enhancement.
- **Modalità notturna:** È la scelta ottimale per giochi con scene scure o per guardare film con SPLENDID™ Video Enhancement.
- **Modalità sRGB:** È la selezione più indicata per la visione di foto e grafica dai PC.
- **Modalità Lettura:** Questa è la scelta migliore per la lettura di libri.
- **Mod Cam Oscura:** Questa è la scelta migliore per un ambiente con luce debole.



In **Modalità standard**, le funzioni **Saturazione**, **Tonalità pelle**, **Nitidezza** e **ASCR** non sono configurabili dall'utente.

In **Modalità sRGB**, le funzioni **Luminosità**, **Contrasto**, **Saturazione**, **Colore**, **Tonalità pelle**, **Nitidezza** e **ASCR** non sono configurabili dall'utente.

2. Filtro luce blu

Regola il livello di energia della luce blu emessa dalla retroilluminazione a LED.

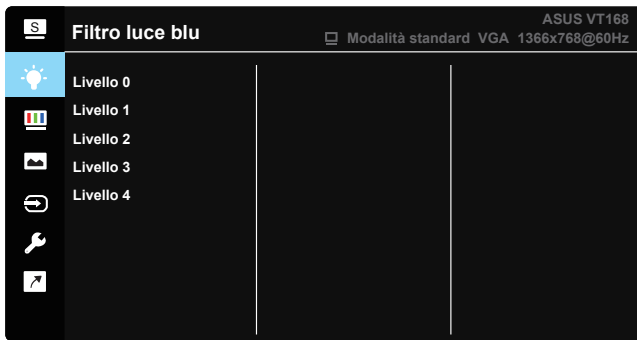

- **Livello 0:** Nessuna modifica.
- **Livello 1~4:** Quanto più elevato è il livello, maggiore è la riduzione di luce blu.



Quando si attiva Filtro luce blu, vengono automaticamente importate le impostazioni predefinite di Modalità standard. Tra Livello 1 e Livello 3, la funzione Luminosità è configurabile dall'utente. Livello 4 è un'impostazione ottimizzata. È conforme alla certificazione TUV di luce blu ridotta. La funzione Luminosità non è configurabile dall'utente.

3. Colore

Selezionare il colore di immagine preferito con questa funzione.

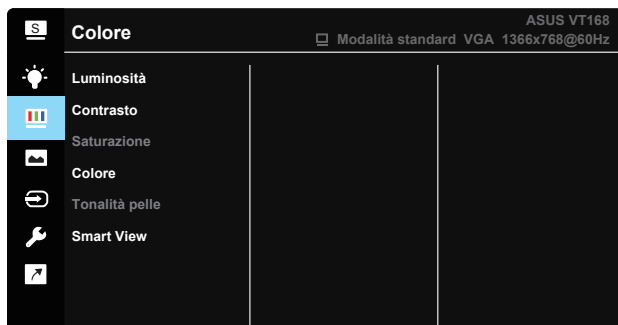

- **Luminosità:** La gamma di regolazione è tra 0 e 100.
- **Contrasto:** La gamma di regolazione è tra 0 e 100.
- **Saturazione:** La gamma di regolazione è tra 0 e 100.
- **Colore:** Contiene tre modalità di colore preimpostate (Freddo, Normale, Caldo) e una Modalità Utente.
- **Tonalità pelle:** Contiene tre modalità di colore: Rossastro, Naturale e Giallastro.
- **Smart View:** Posizioni versatili di visualizzazione con Smart View Technology.



In **Modalità Utente**, i colori di **R (rosso)**, **V (verde)** e **B (blu)** sono configurabili dall'utente; la gamma di regolazione è tra 0 e 100.

4. Immagine

È possibile regolare Nitidezza, Controlli, VividPixel, ASCR, Posizione, Fuoco e Sintonizzazione Auto. da questa funzione principale.

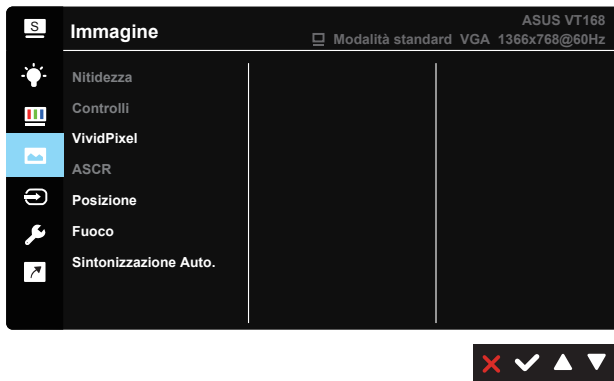

- **Nitidezza:** Regola la nitidezza dell'immagine. La gamma di regolazione è tra 0 e 100. (Disabilitato in "Modalità standard" e "Modalità sRGB" nel menu Splendid.)
- **Controlli:** Regolare il formato su "Schermo intero", "1366 x 768", "1360 x 768", "4:3", "OverScan" (solo per VT168H).
- **VividPixel:** Tecnologia esclusiva ASUS che porta vedute realistiche per una visione cristallina ed orientata ai dettagli. La gamma di regolazione è tra 0 e 100.
- **ASCR:** Selezionare ATTIVO o DISATTIVA per abilitare o disabilitare la funzione di rapporto contrasto dinamico. (ASCR: ASUS Smart Contrast Ratio. Disabilitato in "Modalità standard" e "Modalità sRGB" e "Modalità Lettura".)

- **Posizione:** Regola la posizione orizzontale (Posizione-O.) e la posizione verticale (Posizione-V.) dell'immagine. La gamma di regolazione è tra 0 e 100. (Disponibile solo per l'ingresso VGA.)
- **Fuoco:** Riduce i disturbi orizzontali e verticali dell'immagine regolando separatamente (Fase) e (Clock). La gamma di regolazione è tra 0 e 100. (Disponibile solo per l'ingresso VGA.)
- **Sintonizzazione Auto.:** Regola automaticamente l'immagine su posizione, clock e fase ottimali. (Disponibile solo per l'ingresso VGA.)



4:3 è disponibile solo se la sorgente di ingresso è in formato 4:3.
L'OverScan è disponibile solo per il modello VT168H.

5. Selezione input

Consente di selezionare la sorgente di ingresso tra **VGA**, **DVI (solo per VT168N)**, **HDMI (solo per VT168H)**.

VT168N

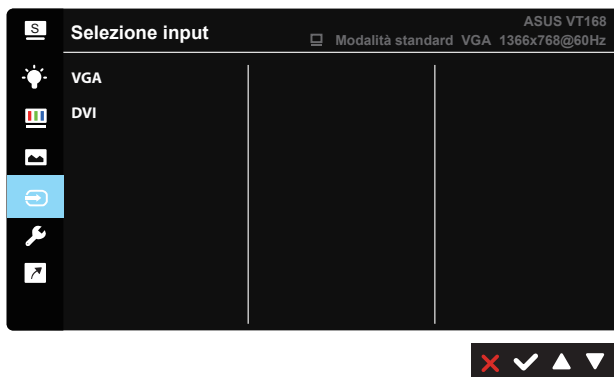

VT168H

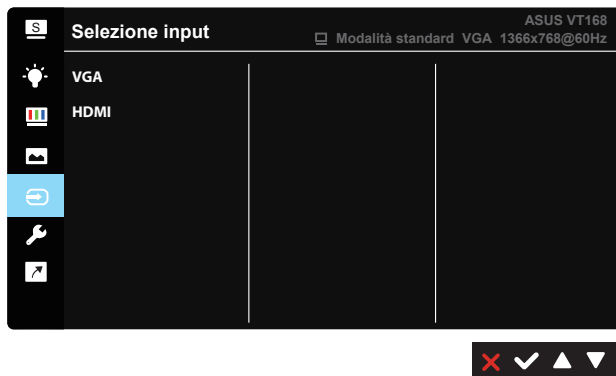

6. Imp Sistema

Regola la configurazione del sistema.

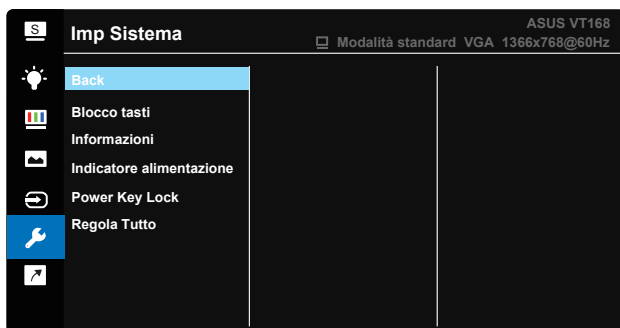
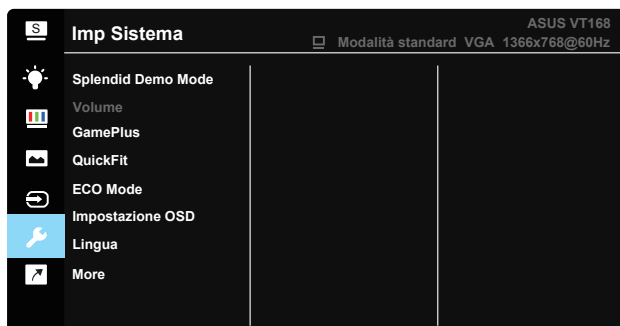





- **Splendid Demo Mode:** Attiva la modalità demo per la funzione Splendid.
- **Volume (solo per VT168H):** Regolare il livello del volume in uscita.
- **GamePlus:** La funzione GamePlus fornisce uno strumento e crea un ambiente di gioco migliore per gli utenti quando giocano a tipi diversi di gioco. In particolare, la funzione Mirino è progettata appositamente per i nuovi giocatori o i principianti interessati a giochi soprattutto in prima persona (FPS).

Attivazione di GamePlus:

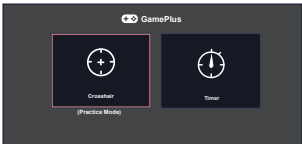
- Selezionare **ATTIVO** per accedere al menu principale GamePlus.
- Premere il tasto ◀ e ▶ per selezionare tra la funzione Mirino e Timer.

- Premere il tasto ✓ per confermare la funzione scelta. Premere il tasto ↶ per tornare indietro. Premere il tasto ✕ per uscire e chiudere.

<p>Menu principale GamePlus</p> 	<p>GamePlus-Mirino</p> 
<p>Menu principale GamePlus-Timer</p> 	<p>Menu principale GamePlus-Timer-Posizione</p> 

- **QuickFit:** Contiene due modelli: (1) Griglia (2) Dimensioni foto.
 1. Modelli di griglia: I modelli di griglia aiutano i designer e gli utenti ad organizzare i contenuti ed il layout di una pagina ed ottenere un look ed una sensazione consistente.



2. Dimensioni foto: Le varie dimensioni foto visualizzate nella funzione QuickFit permettono ai fotografi ed agli utenti di visualizzare e modificare in modo accurato le foto a dimensioni reali sullo schermo.

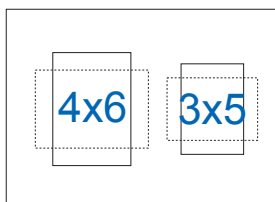

- **ECO Mode:** Attiva la modalità eco per il risparmio energetico.
- **Impostazione OSD:** Regola **Tempo attesa OSD**, **DDC/CI** e **Trasparenza** del menu OSD.
- **Lingua:** Seleziona la lingua OSD. Le opzioni sono: **Inglese**, **Francese**, **Tedesco**, **Spagnolo**, **Italiano**, **Olandese**, **Russo**, **Polacco**, **Ceco**, **Croato**, **Ungherese**, **Rumeno**, **Portoghese**, **Turco**, **Cinese Semplificato**, **Cinese Tradizionale**, **Giapponese**, **Coreano**, **Persiano**, **Tailandese** e **Indonesiano**.
- **Blocco tasti:** Funzione di blocco di tutti i tasti. Premere il secondo tasto sulla destra per più di cinque secondi per disabilitare la funzione di blocco dei tasti.
- **More (Più):** Va alla pagina successiva di Imp Sistema.
- **Back (Ndietro):** Va alla pagina precedente di Impostazione Sistema.
- **Informazioni:** Visualizza le informazioni sul monitor.
- **Indicatore alimentazione:** Accende/spegne l'indicatore LED d'alimentazione.
- **Power Key Lock (Blocco tasti accensione):** Per disabilitare/abilitare il tasto d'alimentazione.
- **Regola Tutto:** Selezionare "Sì" per riportare tutte le impostazioni sulla modalità predefinita.

7. Collegamento

Selezionando questa opzione si possono impostare due collegamento rapida.

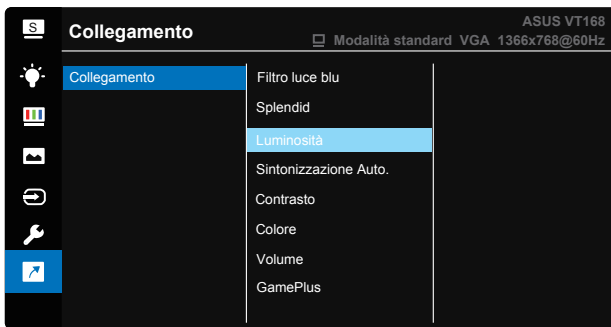

- **Collegamento:** L'utente può scegliere tra "Filtro luce blu", "Splendid", "Luminosità", "Sintonizzazione Auto." (disponibile solo per l'ingresso VGA di VT168H) "Contrasto", "Colore", "Volume" (solo per VT168H), "GamePlus" per impostare il tasto di scelta rapida.

4.2 Specifiche

Modello	VT168
Dimensioni schermo	15,6" W (39,62 cm)
Risoluzione max.	1366 x 768
Luminosità (tipico)	200cd/m ²
Rapporto di contrasto intrinseco (tipico)	600:1
Angolo di visione (CR=10) (tipico)	≥ 90°(H) / ≥ 65°(V)
Colori dello schermo	262.144
Tempo di risposta (tipico)	10 ms
Ingresso DVI	solo per VT168N
Ingresso HDMI	solo per VT168H
Ingresso D-Sub	Sì
Porta micro USB (solo per la funzione di tocco)	Sì
Consumo all'accensione (ON)	7 W
Nota	base su EPA7.0
Modalità di risparmio energetico	< 0,5 W
Modalità di spegnimento	< 0,5 W
Inclinazione	-5° ~ +30°
Montaggio a parete VESA	Sì (75mm x 75mm)
Dimensioni fisiche (LxAxP)	377,8 x 280,7 x 189,4mm
Dimensioni involucro (LxAxP)	434 x 350 x 122mm
Peso netto (stimato)	1,4 Kg
Peso lordo (stimato)	2,8 Kg
Tensione nominale	CA 100-240 V (integrata)

*Le specifiche sono soggette a modifica senza preavviso.

4.3 Risoluzione dei problemi (FAQ)

Problema	Possibile soluzione
Il LED di alimentazione non è ATTIVO	<ul style="list-style-type: none"> • Premere il tasto  per controllare se il monitor è in modalità ATTIVO. • Controllare che il cavo di alimentazione sia collegato correttamente al monitor e alla presa di rete.
Il LED di alimentazione si accende in giallo e non appare alcuna immagine sullo schermo	<ul style="list-style-type: none"> • Controllare che il monitor e il computer siano in modalità ATTIVO. • Assicurarsi che il cavo del segnale sia collegato correttamente al monitor e al computer. • Ispezionare il cavo del segnale e assicurarsi che nessuno dei piedini sia piegato. • Collegare il computer con un altro monitor per controllare che il computer funzioni correttamente.
Immagine su schermo troppo chiara o scura	<ul style="list-style-type: none"> • Regolare le impostazioni di Contrasto e Luminosità tramite l'OSD.
Immagine su schermo non centrata o dimensionata adeguatamente	<ul style="list-style-type: none"> • Premere il tasto Auto per regolare automaticamente l'immagine. • Regolare le impostazioni Posizione-O. e Posizione-V. tramite l'OSD.
L'immagine sullo schermo sobbalza o nell'immagine è presenta una forma d'onda	<ul style="list-style-type: none"> • Assicurarsi che il cavo del segnale sia collegato correttamente al monitor e al computer. • Spostare i dispositivi elettrici che potrebbero causare interferenze elettriche.
L'immagine sullo schermo presenta difetti di colore (il bianco non sembra bianco)	<ul style="list-style-type: none"> • Ispezionare il cavo del segnale e assicurarsi che nessuno dei piedini sia piegato. • Eseguire Ripristino tramite l'OSD. • Regolare le impostazioni di colore Rosso / Verde / Blu o selezionare Colore tramite l'OSD.
Immagine su schermo sfocata	<ul style="list-style-type: none"> • Premere il tasto Auto per regolare automaticamente l'immagine (solo modalità VGA). • Regolare le impostazioni di Fase e Clock tramite l'OSD.
Nessun suono o suono basso (solo per VT168H)	<ul style="list-style-type: none"> • Assicurarsi che il cavo delle cuffie sia collegato correttamente al monitor. • Regolare le impostazioni del volume sul monitor e sul computer. • Assicurarsi che il driver della scheda audio del computer sia correttamente installato e attivato. • Nel menu OSD, assicurarsi che l'origine audio sia corretta.

4.4 Elenco temporizzazioni supportate

Temporizzazioni supportate in modalità VESA / IBM
(ingressi D-SUB e DVI-D)

Risoluzione	Frequenza di aggiornamento	Frequenza orizzontale
640 x 350	70Hz	31,469KHz
640 x 480	60Hz	31,469KHz
640 x 480	67Hz	35KHz
640 x 480	72Hz	37,861KHz
640 x 480	75Hz	37,5KHz
720 x 400	70Hz	31,469KHz
800 x 600	56Hz	35,156KHz
800 x 600	60Hz	37,879KHz
800 x 600	72Hz	48,077KHz
800 x 600	75Hz	46,875KHz
832 x 624	75Hz	49,725KHz
1024 x 768	60Hz	48,363KHz
1024 x 768	70Hz	56,476KHz
1024 x 768	75Hz	60,023KHz
1366 x 768	60Hz	47,712KHz

Formati HDMI 1.3, CEA-861B, supporto primario SD/HD
Temporizzazioni di (solo input HDMI)

Risoluzione	Frequenza di aggiornamento	Frequenza orizzontale
640 x 480P	59,94 / 60 Hz	31,469 / 31,5KHz
720 x 480P	59,94 / 60 Hz	31,469 / 31,5KHz
720 x 576P	50 Hz	31,25KHz
1280 x 720P	50 Hz	37,5KHz
1280 x 720P	59,94 / 60 Hz	44,955 / 45KHz

* Le modalità non elencate nelle tabelle precedenti potrebbero non essere supportate. Per una risoluzione ottimale, si consiglia di scegliere una modalità elencata nelle tabelle precedenti.