

# HD Color Video Camera

## Mode d'emploi

Lisez attentivement ce mode d'emploi avant d'utiliser la caméra et conservez-le pour vous y reporter ultérieurement.

## SRG-120DS

---

# Table des matières

Mémorisation des réglages de la caméra — fonction de préréglage .....	16
--	----

---

## Présentation

Fonctionnalités .....	3
Comment utiliser ce Mode d'emploi .....	3
Configuration du système .....	4
Utilisation d'une caméra à l'aide de la télécommande infrarouge fournie .....	4
Utilisation d'une caméra à l'aide de la télécommande IP .....	4
Utilisation de plusieurs caméras à l'aide de la télécommande IP .....	5
Utilisation de plusieurs caméras à l'aide de plusieurs télécommandes IP .....	6
Précautions visant à éviter l'accès à la caméra par un tiers non autorisé .....	7

---

## Réglage et paramétrage à l'aide des menus

À propos des menus à l'écran .....	8
Menu principal .....	8
Menus de réglage .....	8
Section d'affichage des boutons de commande .....	8
Menu EXPOSURE .....	9
Menu WHITE BALANCE .....	10
Menu PICTURE .....	11
Menu PAN TILT ZOOM .....	11
Menu SYSTEM .....	12
Menu STATUS .....	13

---

## Utilisation de la caméra à l'aide de la télécommande infrarouge fournie

Panoramique/inclinaison et zoom .....	14
Panoramique et inclinaison .....	14
Zoom .....	15
Utilisation de plusieurs caméras avec la télécommande infrarouge .....	15
Réglage de la caméra .....	15
Mise au point sur un sujet .....	15
Prise de vue en contre-jour .....	15

---

## Annexe

Liste des messages .....	17
Guide de résolution des problèmes .....	18
Configuration des menus .....	19
Options prédéfinies .....	21
Licence .....	22

# Fonctionnalités

- Cette caméra avec capteur CMOS Exmor 1/2.8 à 2 millions de pixels permet une prise de vue haute définition pour une qualité d'image exceptionnelle.
- Zoom optique 12x avec objectif-zoom grand angle à angle horizontal de 71 degrés.
- Ses fonctions de plage dynamique étendue permettent d'optimiser l'image de prise de vue de façon à incorporer simultanément les sujets lumineux et sombres.
- Elle adopte l'interface RS-232 de norme industrielle du protocole de caméra VISCA lors des communications externes. Il est possible d'utiliser cette caméra sur de longues distances grâce à l'utilisation de l'interface RS-232.
- La caméra est polyvalente grâce à ses fonctions de panoramique/d'inclinaison à faible bruit et haute vitesse.
- Il est possible d'utiliser la télécommande infrarouge pour configurer la caméra, mais aussi pour sélectionner les fonctions de panoramique, d'inclinaison et de zoom dans le menu de réglage.
- Il est possible de mémoriser jusqu'à 16 directions et états de caméra différents. En cas d'utilisation de la télécommande infrarouge, il est possible d'en mémoriser 6.
- Il est possible d'utiliser le câble LAN pour la communication externe de façon à faciliter la construction du système.
- La caméra prend en charge divers formats vidéo HD et est munie d'une borne de sortie vidéo SDI.

# Comment utiliser ce Mode d'emploi

Ce Mode d'emploi explique comment utiliser la HD Color Video Camera à partir d'un ordinateur via un réseau et avec une télécommande (non fournie). Le Mode d'emploi est conçu pour être lu sur l'écran de l'ordinateur. Cette section fournit des conseils pour tirer le meilleur parti du Mode d'emploi. Lisez-la avant d'utiliser la caméra.

## Pour accéder à une page connexe

Lorsque vous lisez le Mode d'emploi sur l'écran de l'ordinateur, vous pouvez cliquer sur une phrase pour accéder à la page connexe.

## Impression du Mode d'emploi

Selon l'ordinateur utilisé, il est possible que certaines captures d'écran ou illustrations du Mode d'emploi diffèrent à l'impression des écrans réels.

## Télécommande

Vous pouvez utiliser et régler la caméra à l'aide de la télécommande infrarouge fournie ou de la télécommande IP (accessoire en option).

## Manuel d'installation (imprimé)

Le Manuel d'installation fourni décrit les noms et les fonctions des pièces et commandes de la caméra, fournit des exemples de connexion et explique comment installer la caméra. Lisez attentivement le Manuel d'installation avant d'utiliser la caméra.

# Configuration du système

Cet appareil dispose de plusieurs options de configuration à l'aide de produits en option. Cette section propose des exemples de système standard avec les composants requis et décrit l'utilisation de chacun de ces systèmes.

## Utilisation d'une caméra à l'aide de la télécommande infrarouge fournie

### Possibilités offertes par ce système

Utiliser immédiatement la caméra sur une courte distance.

### Configuration du système

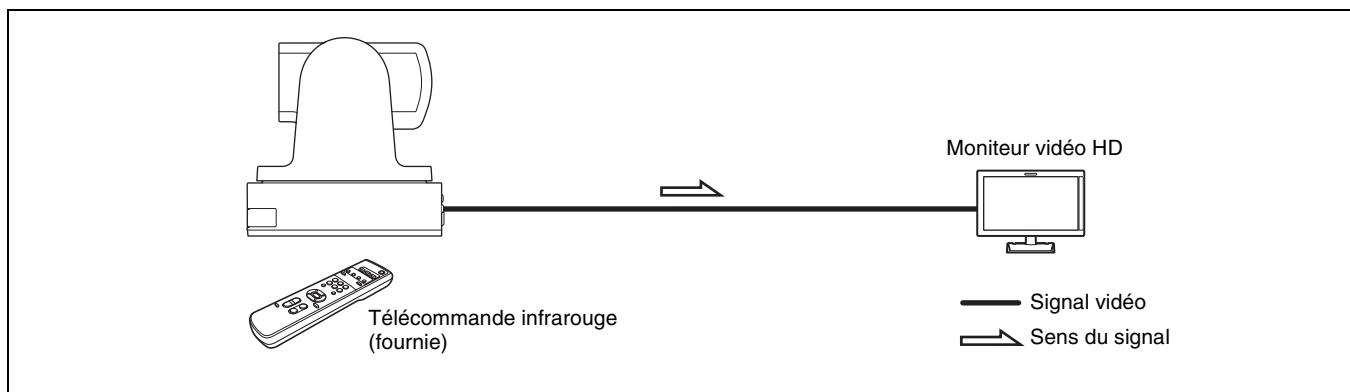

## Utilisation d'une caméra à l'aide de la télécommande IP

### Possibilités offertes par ce système

Effectuer des opérations de panoramique/inclinaison et de zoom à l'aide du manche de la télécommande IP, et utiliser la fonction de préréglage à l'aide des boutons.

### Configuration du système

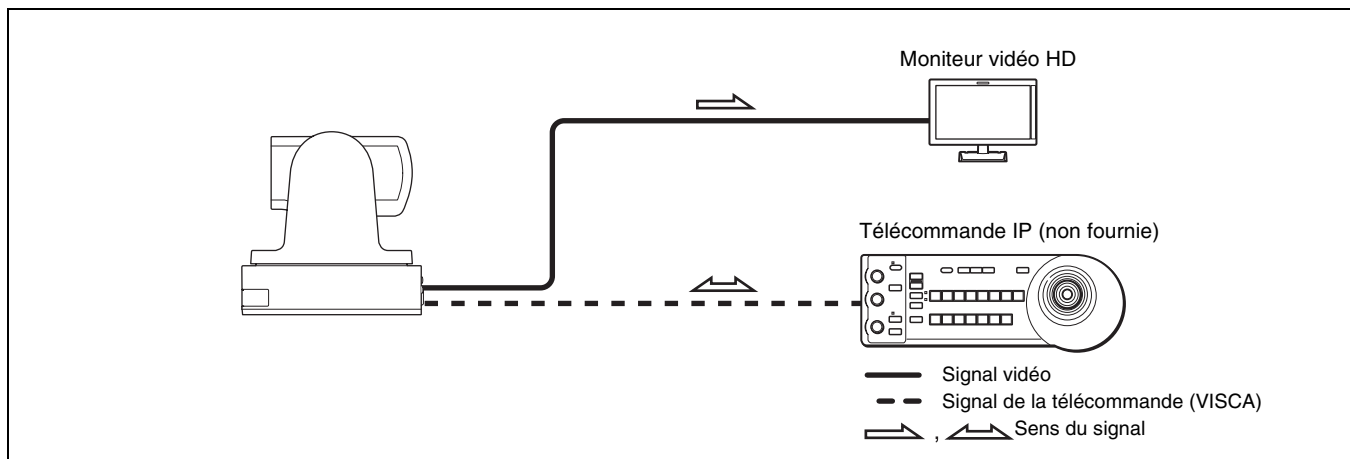

### Remarque

Réglez le sélecteur MODE de la télécommande IP sur la position 0 (sélectionnée automatiquement) quand vous utilisez cet appareil avec la télécommande IP. Pour plus de détails, consultez le Mode d'emploi de la télécommande IP.

## Utilisation de plusieurs caméras à l'aide de la télécommande IP

### Possibilités offertes par ce système

Vous pouvez utiliser jusqu'à 7 caméras avec une connexion en chaîne à l'aide de la télécommande IP (non fournie).

### Configuration du système

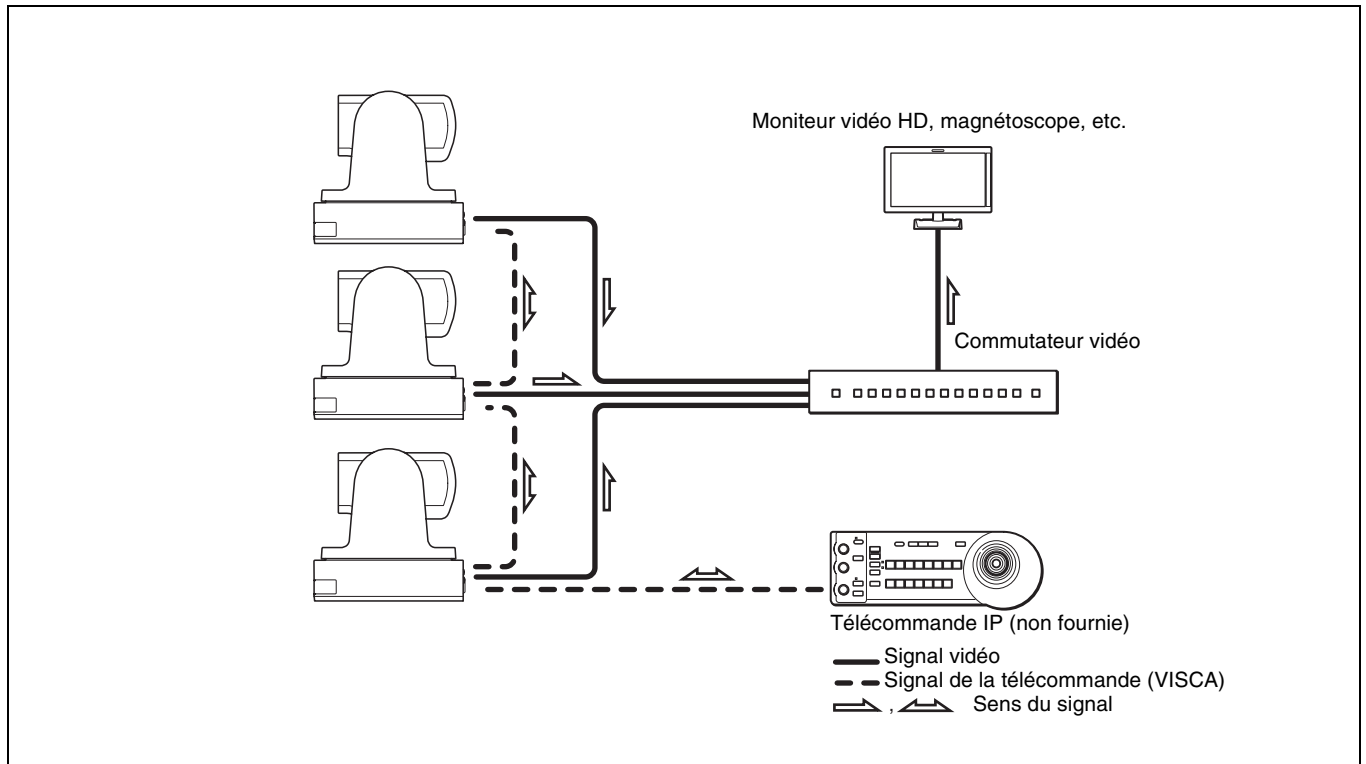

### Remarques

- Seule la connexion RS-232 est disponible pour la commande VISCA.
- Vous devez faire en sorte que la vitesse de communication de la caméra soit identique à celle de la télécommande IP.
- Vous ne pouvez pas utiliser les connexions RS-232 en même temps que la connexion LAN.

# Utilisation de plusieurs caméras à l'aide de plusieurs télécommandes IP

## Possibilités offertes par ce système

- Vous pouvez connecter jusqu'à 112 caméras et cinq télécommandes IP.
- Le manche de la télécommande IP facilite les opérations de panoramique/inclinaison et de zoom.

## Configuration du système

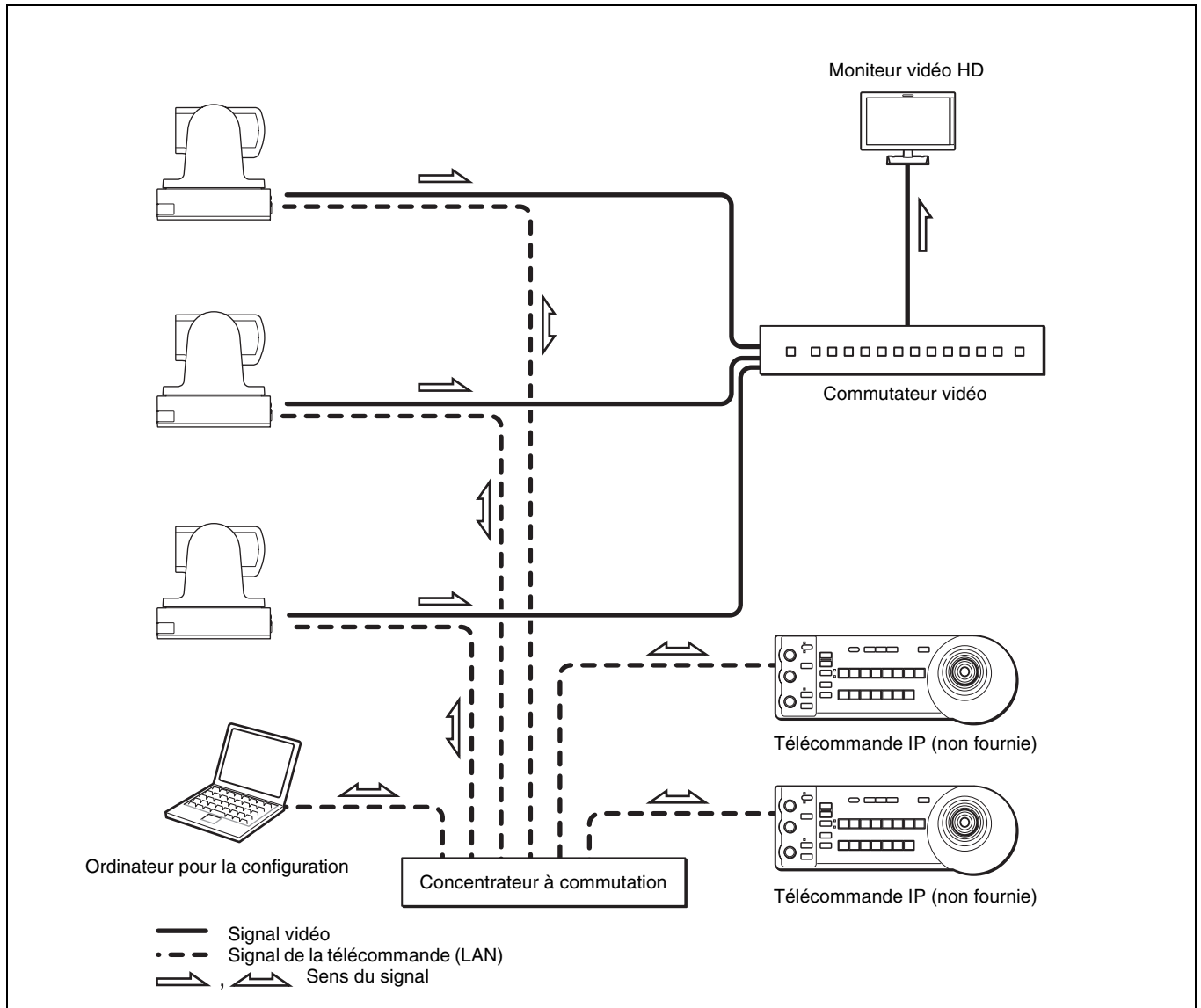

## Remarque

Vous ne pouvez pas utiliser les connexions RS-232 lorsque vous utilisez la connexion LAN.

---

## **Précautions visant à éviter l'accès à la caméra par un tiers non autorisé**

Il se peut qu'un tiers non autorisé sur le réseau (LAN ou VISCA) accède à la caméra, en fonction de l'environnement d'utilisation. Si un tiers non autorisé accède à la caméra, des effets indésirables sont possibles (ex. : des opérations ou des réglages peuvent interférer avec l'affichage).

Un accès frauduleux à la caméra est possible dans un environnement de réseau où un périphérique est connecté ou connectable au réseau sans l'autorisation de l'administrateur, ou un PC ou un autre périphérique réseau connecté au réseau peut être utilisé sans autorisation.

Vous vous connectez à ces environnements à vos risques et périls.

## Réglage et paramétrage à l'aide des menus

### À propos des menus à l'écran

Vous pouvez modifier divers réglages, tels que les conditions de prise de vue et la configuration système de la caméra, grâce aux menus qui s'affichent sur l'écran d'un ordinateur connecté.

Cette section explique comment interpréter les menus à l'écran avant de commencer à les utiliser.

Pour les configurations générales des menus, reportez-vous à la section « Configuration des menus » (page 19).

#### Remarque

Vous ne pouvez pas utiliser les fonctions de panoramique/inclinaison lorsqu'un menu est affiché.

### Menu principal

Pour afficher le menu principal, appuyez sur la touche DATA SCREEN de la télécommande infrarouge fournie.

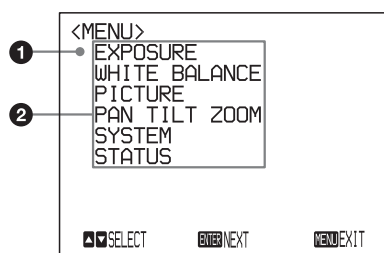

#### 1 Option sélectionnée

Permet de sélectionner un menu de réglage. L'option sélectionnée est indiquée par le curseur. Vous pouvez déplacer le curseur vers le haut ou vers le bas en appuyant sur la touche  $\uparrow$  ou  $\downarrow$  de la télécommande infrarouge.

#### 2 Options de menu

Pour afficher un menu de réglage, sélectionnez-le à l'aide de la touche  $\uparrow$  ou  $\downarrow$  de la télécommande infrarouge, puis appuyez sur la touche HOME de la télécommande infrarouge.

### Menus de réglage

Le menu de réglage sélectionné dans le menu principal s'affiche.

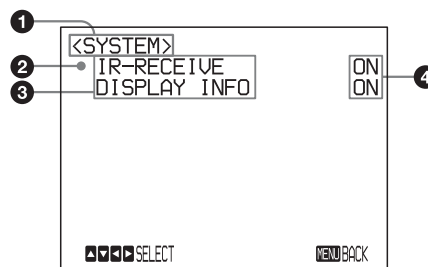

#### 1 Menu de réglage

Le nom du menu de réglage actuellement sélectionné s'affiche.

#### 2 Option sélectionnée

Permet de sélectionner une option de réglage. L'option sélectionnée est indiquée par le curseur. Vous pouvez déplacer le curseur vers le haut ou vers le bas en appuyant sur la touche  $\uparrow$  ou  $\downarrow$  de la télécommande infrarouge.

#### 3 Options de réglage

Les options de réglage de ce menu de réglage s'affichent. Sélectionnez l'option de réglage à l'aide de la touche  $\uparrow$  ou  $\downarrow$  de la télécommande infrarouge.

#### 4 Valeur de réglage

Les valeurs de réglage disponibles s'affichent. Pour modifier une valeur de réglage, utilisez la touche  $\leftarrow$  ou  $\rightarrow$  de la télécommande infrarouge.

Pour connaître la valeur par défaut de chaque option de réglage, reportez-vous à la section « Configuration des menus » (page 19).

### Section d'affichage des boutons de commande

Les noms des boutons qui s'affichent sur l'écran diffèrent de ceux des touches de la télécommande infrarouge à utiliser.

Utilisez les touches correctes sur la télécommande infrarouge en vous reportant aux illustrations suivantes.



## Menu principal

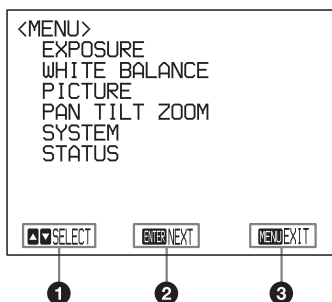

- 1 Indique que vous pouvez sélectionner une option de menu à l'aide de la touche  $\uparrow$  ou  $\downarrow$  de la télécommande infrarouge. L'option sélectionnée est indiquée par le curseur.
- 2 Indique que vous pouvez accéder à l'écran suivant à l'aide de la touche HOME.
- 3 Indique que vous pouvez revenir à l'affichage normal à l'aide de la touche DATA SCREEN.

## Menu de réglage

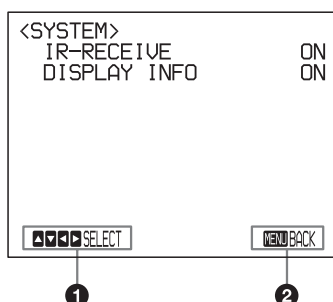

- 1 Indique que vous pouvez sélectionner l'option de réglage à l'aide de la touche  $\uparrow$  ou  $\downarrow$  et que vous pouvez modifier la valeur de réglage à l'aide de la touche  $\leftarrow$  ou  $\rightarrow$ .
- 2 Indique que vous pouvez revenir au menu principal à l'aide de la touche DATA SCREEN.

### Remarque

Lorsque vous parcourez un menu avec la télécommande infrarouge fournie, vous ne pouvez pas régler IR-RECEIVE dans le menu SYSTEM sur OFF. Pour régler IR-RECEIVE sur OFF, utilisez la commande VISCA appropriée.

Pour plus d'informations sur la méthode de connexion et pour obtenir la liste des commandes VISCA, consultez le guide technique de la caméra. Pour plus de détails sur l'obtention du guide technique, contactez votre revendeur Sony.

## Menu EXPOSURE

Le menu EXPOSURE permet de définir les options liées à l'exposition.

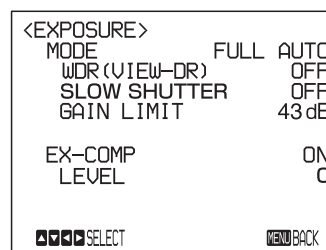

### MODE (mode d'exposition)

**FULL AUTO** : l'exposition est réglée automatiquement à l'aide de la sensibilité, de la vitesse de l'obturateur électronique et de l'iris.

**BRIGHT** : le niveau de luminosité (LEVEL) est réglé manuellement.

**SHUTTER PRI** : mode de priorité à l'obturateur.

L'exposition est réglée automatiquement à l'aide de la sensibilité et de l'iris. Réglez la vitesse de l'obturateur électronique (SPEED) manuellement.

**IRIS PRI** : mode de priorité à l'iris. L'exposition est réglée automatiquement à l'aide de la sensibilité et de la vitesse de l'obturateur électronique. Réglez l'iris (IRIS) manuellement.

**MANUAL** : la sensibilité (GAIN), la vitesse de l'obturateur électronique (SPEED) et l'iris (IRIS) sont réglés manuellement.

Lorsque vous sélectionnez l'un des modes d'exposition disponibles, certaines des options de réglage suivantes s'affichent.

**GAIN** : sélectionnez le gain parmi les valeurs suivantes : 0, 3, 6, 9, 12, 15, 18, 21, 24, 27, 30, 33, 36, 39, 43 dB

**SPEED** : sélectionnez la vitesse de l'obturateur électronique parmi les valeurs suivantes :

#### Pour le format vidéo 59,94/29,97 :

1/1, 1/2, 1/4, 1/8, 1/15, 1/30,  
1/60, 1/90, 1/100, 1/125, 1/180, 1/250,  
1/350, 1/500, 1/725, 1/1000, 1/1500,  
1/2000, 1/3000, 1/4000, 1/6000,  
1/10000 sec.

#### Pour le format vidéo 50/25 :

1/1, 1/2, 1/3, 1/6, 1/12, 1/25,  
1/50, 1/75, 1/100, 1/120, 1/150, 1/215,  
1/300, 1/425, 1/600, 1/1000, 1/1250,  
1/1750, 1/2500, 1/3500, 1/6000,  
1/10000 sec.

**IRIS** : sélectionnez l'iris parmi les valeurs suivantes : CLOSE, F14, F11, F9.6, F8.0, F6.8, F5.6, F4.8, F4.0, F3.4, F2.8, F2.4, F2.0, F1.8

**LEVEL** : sélectionnez le niveau de luminosité sur une valeur compris entre 0, 5 et 31.

## WDR (VIEW-DR) (mode de plage dynamique étendue) :

Lorsque vous réglez MODE (mode d'exposition) sur FULL AUTO, la caméra distingue les zones lumineuses des zones sombres dans une même scène, règle la luminosité des zones sombres et contrôle les éléments surexposés.

Les options de plage dynamique étendue sont les suivantes : OFF, LOW, MID et HIGH.

### Remarques

- Vous pouvez sélectionner le mode de plage dynamique étendue uniquement lorsque vous réglez WDR (VIEW-DR) sur FULL AUTO.
- Si vous ne réglez pas WDR (VIEW-DR) sur OFF, le réglage MODE est automatiquement défini sur FULL AUTO.
- Lorsque vous modifiez le réglage WDR (VIEW-DR), la luminance de l'écran change pendant quelques instants.
- Si le changement d'exposition est important, il est possible que l'écran s'arrête momentanément.

**GAIN LIMIT** : sélectionnez la limite supérieure d'augmentation du gain dans les modes FULL AUTO, SHUTTER PRI et IRIS PRI. Les valeurs disponibles sont les suivantes : 9, 12, 15, 18, 21, 24, 27, 30, 33, 36, 39, 43 dB.

### EX-COMP (compensation d'exposition)

Lorsque vous réglez MODE sur FULL AUTO, SHUTTER PRI ou IRIS PRI, réglez cette option sur ON pour activer la compensation d'exposition. Lorsque vous réglez EX-COMP sur ON, le réglage LEVEL s'affiche et vous pouvez sélectionner le niveau de compensation d'exposition parmi les valeurs suivantes : -7, -6, -5, -4, -3, -2, -1, 0, +1, +2, +3, +4, +5, +6, +7. Si vous réglez ce niveau sur 0, la compensation d'exposition est désactivée. Le niveau +7 représente la valeur de compensation la plus lumineuse et le niveau -7 la plus sombre.

Lorsque vous réglez EX-COMP sur OFF, la compensation d'exposition ne fonctionne pas.

### SLOW SHUTTER

Lorsque vous réglez ce mode sur ON, la caméra utilise automatiquement une vitesse d'obturation lente pour l'exposition à mesure que l'illumination de l'objet à filmer diminue. Ce mode est disponible uniquement lorsque vous réglez le mode AE sur FULL AUTO.

## Menu WHITE BALANCE

Le menu WHITE BALANCE permet de sélectionner le mode de balance des blancs.

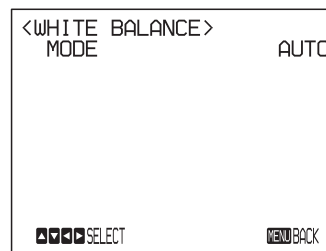

### MODE (mode de balance des blancs)

Sélectionnez le mode de balance des blancs parmi les options suivantes :

AUTO, IN DOOR, OUT DOOR, ONE PUSH, ATW (balance automatique des blancs), MANUAL. Lorsque vous sélectionnez MANUAL, R.GAIN (gain rouge) et B. GAIN (gain bleu) s'affichent. Vous pouvez définir chaque option sur une plage de valeurs comprise entre -128 et 127.

### Lorsque vous sélectionnez le mode ONE PUSH

Exécutez les opérations suivantes.

- 1 Effectuez un zoom avant sur un sujet blanc au centre de l'écran.
- 2 Appuyez sur la touche HOME de la télécommande infrarouge fournie.

Le réglage de la balance des blancs par simple pression est activé.

Lorsque vous réglez DISPLAY INFO (page 12) sur ON dans le menu SYSTEM, le résultat du réglage de la balance des blancs s'affiche sur le moniteur.

## Menu PICTURE

Le menu PICTURE permet de définir les options liées à l'image.

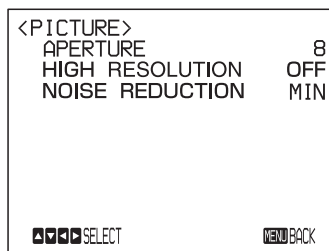

### APERTURE (compensation d'ouverture)

Sélectionnez le niveau de compensation d'ouverture parmi les valeurs suivantes : MIN, 1 à 14 et MAX.

### HIGH RESOLUTION

Vous pouvez régler ce mode sur ON ou OFF. Lorsque vous choisissez ON, vous pouvez accentuer les angles et obtenir des images à haute résolution.

### NOISE REDUCTION

Vous pouvez obtenir des images plus claires en supprimant le bruit inutile (motif de bruit fixe et bruit aléatoire). Vous disposez pour cela de 6 niveaux compris entre OFF (MIN), 1 à 5 (MAX).

## Menu PAN TILT ZOOM

Le menu PAN TILT ZOOM permet de sélectionner le mode de panoramique/inclinaison/zoom.

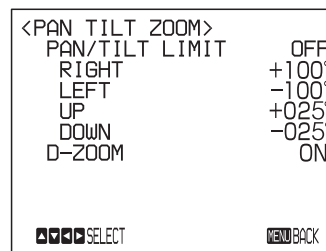

### PAN/TILT LIMIT

Lorsque vous réglez PAN/TILT LIMIT sur ON, vous pouvez sélectionner la limite des opérations de panoramique/inclinaison.

Vous pouvez sélectionner les valeurs suivantes :

**RIGHT** : +100° à -99°, par intervalles de 1°.

**LEFT** : +99° à -100°, par intervalles de 1°.

**UP** : +25° à -24° par intervalles de 1°.

**DOWN** : +24° à -25° par intervalles de 1°.

#### Remarque

La valeur indiquée est modifiée lorsque vous relâchez la touche ◀ ou ▶. La valeur indiquée n'est pas modifiée lorsque la fonction de panoramique/d'inclinaison est en cours d'exécution.

### Réglage de la plage du mouvement LEFT/RIGHT

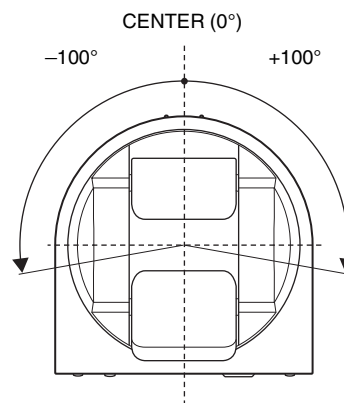

#### Remarque

La limite des opérations de panoramique/inclinaison devient rapidement effective après le réglage de la plage PAN/TILT LIMIT. Si vous souhaitez démarrer la caméra avec les plages définies, mémorisez ces valeurs sous la POSITION 1 avant de mettre la caméra hors tension.

*Pour plus de détails, reportez-vous à la section « Mémorisation des réglages de la caméra — fonction de pré-réglage » (page 16).*

## Réglage de la plage du mouvement UP/DOWN

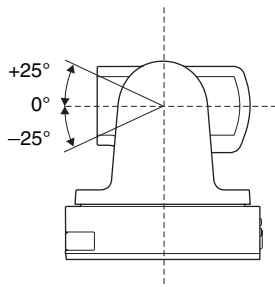

### Remarque

Lorsque vous faites pivoter la caméra vers la droite ou vers la gauche de plus de 90° en la dirigeant vers le bas de 25°, il est possible que la caméra soit prise dans l'objectif selon la position de zoom de l'objectif.

### D-ZOOM (zoom numérique)

Vous pouvez régler le zoom numérique sur ON ou OFF. Lorsque vous choisissez OFF, le zoom numérique ne fonctionne pas et seul le zoom optique est disponible. Lorsque vous choisissez ON, le zoom numérique est utilisé après que le zoom optique atteint MAX (12×). Le zoom numérique permet un taux d'agrandissement de 144×. Lorsque le zoom numérique est disponible, la résolution décroît.

## Menu SYSTEM

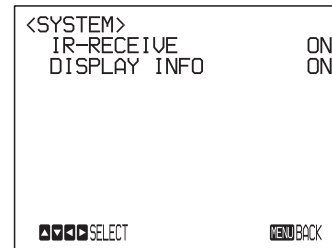

### IR-RECEIVE (réception du signal infrarouge)

Lorsque vous définissez ce réglage sur OFF, la caméra ne reçoit pas le signal émis par la télécommande infrarouge fournie.

Veillez à maintenir ce réglage sur ON lorsque vous utilisez la télécommande infrarouge fournie.

### Remarque

Vous ne pouvez pas régler IR-RECEIVE sur OFF lorsque vous utilisez le menu à l'aide de la télécommande infrarouge fournie. Pour régler IR-RECEIVE sur OFF, utilisez la commande VISCA appropriée.

### DISPLAY INFO

Lorsque vous définissez ce réglage sur ON, un message s'affiche automatiquement à l'écran pendant environ 3 secondes lorsque vous effectuez les opérations suivantes à l'aide de la télécommande infrarouge fournie.

Message	Opération de la télécommande
PRESET n: OK « n » correspond à un numéro de position prédéfinie de la télécommande infrarouge, compris entre 1 et 6.	Vous avez mémorisé les réglages de la caméra sous la POSITION 1 à 6.
RECALL n: OK « n » correspond à un numéro de position prédéfinie de la télécommande infrarouge, compris entre 1 et 6.	Vous avez lu les réglages de la caméra mémorisés sous la POSITION 1 à 6.
RESET n: OK « n » correspond à un numéro de position prédéfinie de la télécommande infrarouge, compris entre 1 et 6.	Vous avez rétabli les valeurs par défaut des réglages de la caméra mémorisés sous la POSITION 1 à 6.
ONE PUSH WB: OP	Lorsque vous réglez la balance des blancs en mode ONE PUSH, ce message clignote à l'écran.
ONE PUSH WB: OK	Une fois le réglage de la balance des blancs correctement effectué en mode ONE PUSH, ce message s'affiche à l'écran.

Message	Opération de la télécommande
ONE PUSH WB: NG	Si le réglage de la balance des blancs n'est pas correctement effectué en mode ONE PUSH, ce message clignote à l'écran.

### Remarques

- Les opérations en mode VISCA CONTROL et en mode Connexion LAN sont comprises entre n: 1 et 16.
- Mémorisez les réglages de la caméra sous PRESET1 afin de les conserver, même après redémarrage de celle-ci.

## Menu STATUS

Le menu STATUS permet d'afficher les réglages sélectionnés avec les menus.

<STATUS>		PAGE1
EXPOSURE	FULL	AUTO
WDR (VIEW-DR)		OFF
SLOW SHUTTER		OFF
GAIN LIMIT		43 dB
EX-COMP	OFF	0
PAGE		MENU BACK

Le menu STATUS comprend les pages PAGE1 à PAGE5. Ce menu affiche uniquement les réglages de menu actuels, que vous ne pouvez pas modifier avec ce menu.

**PAGE1** : affiche les réglages sélectionnés avec le menu EXPOSURE.

**PAGE2** : affiche les réglages sélectionnés avec le menu PICTURE et le menu WHITE BALANCE.

**PAGE3** : affiche les réglages sélectionnés avec le menu PAN TILT ZOOM.

**PAGE4** : affiche les réglages sélectionnés avec le menu SYSTEM, le canal de la télécommande infrarouge fournie, le débit en bauds de la communication VISCA et le réglage Video latency.

**PAGE5** : affiche les réglages sélectionnés avec la connexion LAN, ainsi que l'adresse IP, le masque de sous-réseau et l'adresse MAC (affiche les réglages uniquement lorsque le commutateur BOTTOM est réglé sur LAN).

### Remarque

Le débit en bauds de la communication VISCA de la caméra s'affiche. Même lorsque vous modifiez les réglages à l'aide du commutateur SYSTEM SELECT et du commutateur BOTTOM après la mise sous tension de la caméra, ces réglages sont ignorés et ne sont pas modifiés sur l'affichage.

## Utilisation de la caméra à l'aide de la télécommande infrarouge fournie

# Panoramique/inclinaison et zoom

## Panoramique et inclinaison

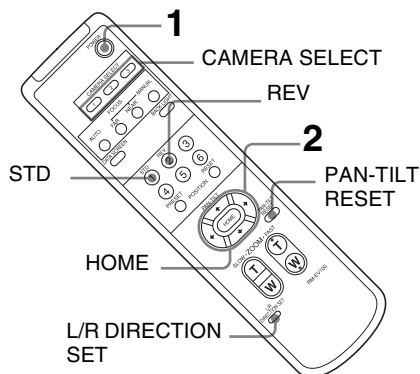

**1** Appuyez sur la touche POWER.

La caméra se met sous tension et procède au réglage automatique du panoramique et de l'inclinaison.

**2** Appuyez sur la touche fléchée pour effectuer un panoramique ou incliner la caméra.

Appuyez sur la touche fléchée correspondante tout en consultant l'image à l'écran.

**Pour déplacer la caméra petit à petit,** appuyez brièvement sur la touche.

**Pour déplacer la caméra continuellement,** maintenez la touche enfoncée.

**Pour déplacer la caméra en diagonale,** appuyez sur la touche ◀ ou ▶ tout en maintenant enfoncée la touche ▲ ou ▼.

### Pour replacer la caméra de face

Appuyez sur la touche HOME.

### Si la caméra pivote dans une autre direction que celle souhaitée

La caméra est prédéfinie en usine de façon à ce que l'image pivote vers la droite lorsque vous appuyez sur la touche ▶.

### Pour placer la caméra en direction opposée

Vous pouvez placer la caméra en direction opposée au sens de pivotement de la touche sur laquelle vous avez appuyé, notamment lorsque vous modifiez le sens de la caméra pour consulter l'image à l'écran. Dans ce cas, appuyez sur la touche 2 (REV) tout en maintenant enfoncée la touche L/R DIRECTION SET.

Touche fléchée	Mouvement de la caméra	Réglage
		 Tout en maintenant cette touche enfoncée  Appuyez sur

### Pour réinitialiser le réglage

Pour réinitialiser ce réglage, appuyez sur la touche 1 (STD) tout en maintenant enfoncée la touche L/R DIRECTION SET.

Touche fléchée	Mouvement de la caméra	Réglage
		 Tout en maintenant cette touche enfoncée  Appuyez sur

### Remarque

Le réglage ci-dessus modifie uniquement le signal émis par la télécommande infrarouge ; il ne modifie pas le réglage de la caméra. Par conséquent, répétez ce réglage pour chaque télécommande infrarouge si vous en utilisez plusieurs.

### Lorsque le témoin STANDBY clignote

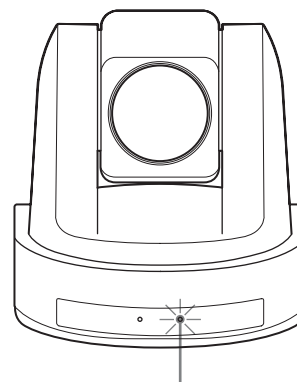

Le témoin STANDBY clignote.

Si vous faites pivoter de force la caméra ou si un doigt ou un autre objet entrave son mouvement, il est possible que la caméra ne parvienne pas à mémoriser la position de panoramique/inclinaison.

Appuyez sur la touche PAN-TILT RESET pour réinitialiser la position de panoramique/inclinaison.

## Zoom

Appuyez sur l'une des touches de ZOOM.

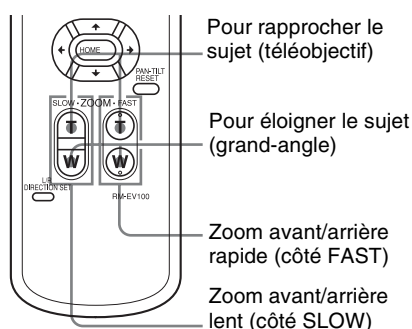

### Remarque

Si vous activez la fonction de panoramique/inclinaison lorsque la caméra est en mode téléobjectif, la vitesse de déplacement de l'image à l'écran peut être quelque peu saccadée.

## Utilisation de plusieurs caméras avec la télécommande infrarouge

- 1 Réglez le commutateur IR SELECT à l'arrière de la caméra que vous souhaitez utiliser sur 1, 2 ou 3.



- 2 Appuyez sur la touche CAMERA SELECT de la télécommande infrarouge qui correspond au numéro sélectionné à l'étape 1.

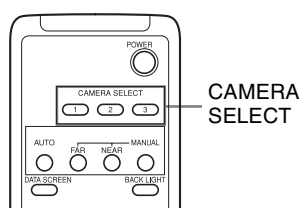

Vous pouvez alors utiliser la ou les caméras correspondant au numéro. Chaque fois que vous utilisez la ou les caméras à l'aide de la télécommande infrarouge, la touche CAMERA SELECT sur laquelle vous avez appuyé à l'étape 2 s'allume.

## Réglage de la caméra

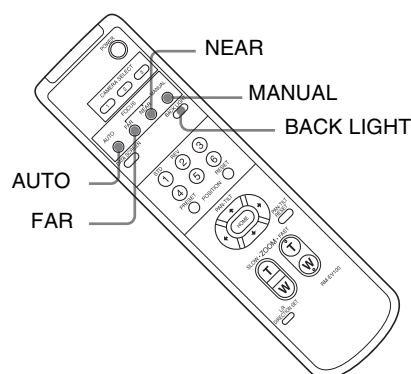

## Mise au point sur un sujet

### Mise au point automatique sur un sujet

Appuyez sur la touche AUTO.

La caméra effectue automatiquement la mise au point sur le sujet au centre de l'écran.

### Mise au point manuelle sur un sujet

Après avoir appuyé sur la touche MANUAL, appuyez sur la touche FAR ou sur la touche NEAR pour que la caméra effectue la mise au point sur le sujet.

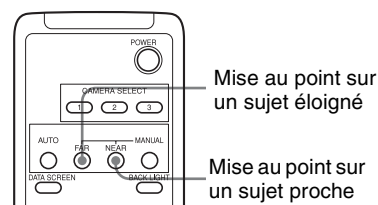

## Prise de vue en contre-jour

Lorsque vous filmez un sujet à contre-jour, le sujet devient sombre. Dans ce cas, appuyez sur la touche BACK LIGHT.

Pour désactiver cette fonction, appuyez de nouveau sur la touche BACK LIGHT.

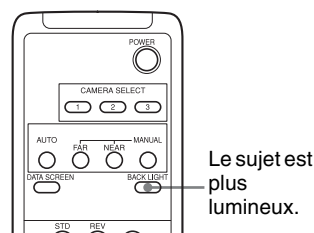

### Remarque

La fonction BACK LIGHT n'est pas disponible si vous réglez MODE sur FULL AUTO dans le menu EXPOSURE de la caméra.

# Mémorisation des réglages de la caméra — fonction de préséglage

Vous pouvez mémoriser jusqu'à 16 combinaisons de réglages (16 positions), y compris la position de la caméra, le zoom, la mise au point et le contre-jour.

Pour plus de détails sur les réglages de la caméra qu'il est possible de mettre en mémoire, reportez-vous à la section « Options prédéfinies » (page 21).

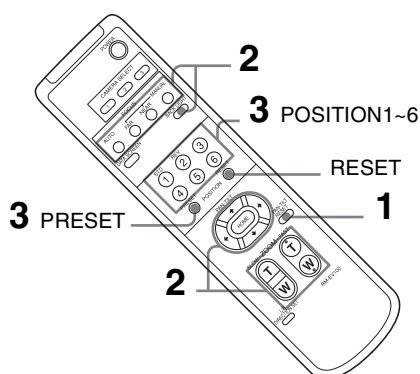

- 1 Appuyez sur la touche PAN-TILT RESET pour réinitialiser la position de panoramique/inclinaison.
- 2 Réglez la position, le zoom, la mise au point et le contre-jour de la caméra (pages 14 et 15).
- 3 Tout en maintenant enfoncée la touche PRESET, appuyez sur l'une des touches de POSITION 1 à 6 sous laquelle vous souhaitez mémoriser les réglages.

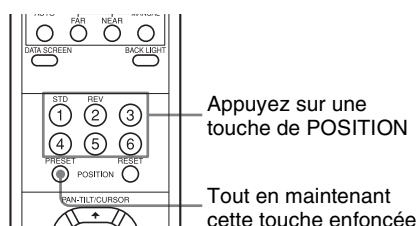

Lorsque vous réglez DISPLAY INFO (page 12) sur ON dans le menu SYSTEM, le message « PRESET n: OK » s'affiche automatiquement pendant environ 3 secondes.

## Rappel des réglages mémorisés

Appuyez sur l'une des touches de POSITION 1 à 6 sous laquelle vous avez mémorisé les réglages. Le message « RECALL n: OK » s'affiche automatiquement pendant environ 3 secondes.

## Suppression des réglages mis en mémoire

Tout en maintenant enfoncée la touche RESET, appuyez sur la touche de POSITION dont vous souhaitez supprimer les réglages.

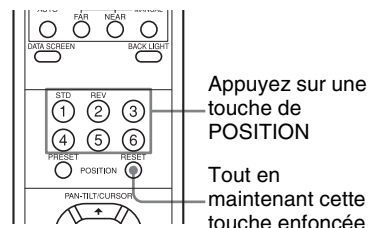

Lorsque vous réglez DISPLAY INFO (page 12) sur ON dans le menu SYSTEM, le message « RESET n: OK » s'affiche automatiquement pendant environ 3 secondes.

### Remarques

- Lorsque la caméra est sous tension, elle démarre avec les réglages mémorisés sous la POSITION 1.
- Si vous souhaitez conserver, entre autres, les positions de panoramique et d'inclinaison précédentes avant de mettre la caméra hors tension et à nouveau sous tension, mémorisez ces positions sous la POSITION 1.
- Lorsque vous mémorisez ou supprimez les réglages d'une POSITION, vous ne pouvez pas rappeler, mémoriser ou supprimer les réglages d'une autre POSITION.
- Lorsque ce menu est affiché à l'écran, vous ne pouvez pas mémoriser, rappeler ou supprimer des réglages. Vous devez revenir à l'affichage normal avant de commencer ces opérations.



## Liste des messages

Les indications et messages suivants relatifs à la caméra peuvent s'afficher. Dans ce cas, suivez les instructions indiquées.

### Affichage des témoins

Témoin	Signification et solution
Quand l'appareil est sous tension, le témoin STANDBY et le témoin POWER sont allumés, clignotent simultanément ou alternativement.	Le sélecteur SYSTEM SELECT ou le sélecteur BOTTOM n'est pas correctement réglé. Vérifiez le réglage de chaque sélecteur.
Le témoin STANDBY est allumé.	Si vous faites pivoter de force la caméra ou si un doigt ou un autre objet entrave son mouvement, il est possible que le processeur intégré ne parvienne pas à mémoriser la position de panoramique/inclinaison. Appuyez sur la touche PAN-TILT RESET de la télécommande infrarouge pour réinitialiser la position de panoramique/inclinaison.

### Affichage de l'écran

Message	Signification et solution
PRESET n: OK (« n » correspond à un numéro de position prédéfinie compris entre 1 et 16)	Ce message s'affiche pendant environ 3 secondes lorsque vous mémorisez les réglages de la caméra sous la POSITION 1 à 16. Le numéro de position prédéfinie de la télécommande infrarouge correspond à la POSITION 1 à 6.
RECALL n: OK (« n » correspond à un numéro de position prédéfinie compris entre 1 et 16)	Ce message s'affiche pendant environ 3 secondes lorsque vous lisez les réglages de la caméra mémorisés sous la POSITION 1 à 16. Le numéro de position prédéfinie de la télécommande infrarouge correspond à la POSITION 1 à 6.
RESET n: OK (« n » correspond à un numéro de position réinitialisée compris entre 1 et 16)	Ce message s'affiche pendant environ 3 secondes lorsque vous réinitialisez les réglages de la caméra mémorisés sous la POSITION 1 à 16. Le numéro de position prédéfinie de la télécommande infrarouge correspond à la POSITION 1 à 6.
ONE PUSH WB:OP	Lorsque vous réglez la balance des blancs en mode ONE PUSH, ce message clignote à l'écran.
ONE PUSH WB:OK	Une fois le réglage de la balance des blancs correctement effectué en mode ONE PUSH, ce message s'affiche à l'écran.
ONE PUSH WB:NG	Si le réglage de la balance des blancs a échoué en mode ONE PUSH, ce message clignote à l'écran.

# Guide de résolution des problèmes

Avant de porter votre caméra en réparation, consultez le tableau suivant pour tenter de résoudre le problème. Si vous ne pouvez pas résoudre le problème, consultez le service après-vente Sony.

Symptôme	Cause	Solution
La caméra ne se met pas sous tension.	L'adaptateur secteur n'est pas correctement raccordé au connecteur 12 V c.c.	Insérez à fond le cordon d'alimentation.
	Le cordon d'alimentation n'est pas correctement inséré dans l'adaptateur secteur ou la prise secteur.	Insérez à fond le cordon d'alimentation.
	-	Débranchez le cordon d'alimentation de la prise secteur, puis rebranchez-le quelques instants plus tard.
La vidéo ne s'affiche pas sur le moniteur vidéo connecté.	Le câble de connexion vidéo n'est pas correctement connecté.	Assurez-vous que la connexion entre le moniteur vidéo et la caméra est correcte.
	L'exposition n'est pas correctement réglée sur la caméra.	Régalez correctement l'exposition dans le menu EXPOSURE (page 9).
	Le commutateur BOTTOM n'est pas correctement réglé.	Vérifiez que les commutateurs BOTTOM 2, 5, 6, 7 et 8 sont réglés sur OFF.
	Le commutateur SYSTEM SELECT n'est pas correctement réglé.	Vérifiez le format de sortie de la vidéo sur la caméra et le format d'entrée de la vidéo sur le moniteur vidéo.
Impossible d'utiliser les fonctions de panoramique et d'inclinaison.	Un menu s'affiche sur l'écran connecté.	Appuyez sur la touche DATA SCREEN de la télécommande infrarouge fournie pour faire disparaître le menu de l'écran.
	La plage de panoramique ou d'inclinaison est limitée.	Modifiez le réglage PAN/TILT LIMIT dans le menu PAN TILT ZOOM (page 11).
Il est impossible de sélectionner le menu EXPOSURE, à l'exception du réglage FULL AUTO.	WDR (VIEW-DR) n'est pas réglé sur OFF.	Régalez WDR (VIEW-DR) sur OFF, puis sélectionnez le mode d'exposition (page 9).
La télécommande infrarouge ne fonctionne pas.	La touche CAMERA SELECT de la télécommande infrarouge sur laquelle vous avez appuyé ne correspond pas au numéro sélectionné avec le commutateur IR SELECT de la caméra.	Appuyez sur la touche CAMERA SELECT correspondant au réglage du commutateur IR SELECT sur la caméra (page 15).
VISCA CONTROL n'est pas disponible avec un ordinateur raccordé à la caméra.	L'ordinateur n'est pas correctement raccordé à la caméra.	Vérifiez la connexion entre l'ordinateur et la caméra.
		Vérifiez si le commutateur BOTTOM, situé sur le dessous de la caméra, est correctement réglé.
		Vérifiez que le commutateur SYSTEM SELECT est réglé sur une position qui permet la reproduction de signaux vidéo.
La communication LAN n'est pas disponible avec un ordinateur raccordé à la caméra.	L'ordinateur n'est pas correctement raccordé à la caméra.	Vérifiez la connexion entre l'ordinateur et la caméra.
	L'ordinateur n'est pas correctement configuré.	Vérifiez si le LAN (commutateur BOTTOM) est réglé sur ON. Lisez les précautions correspondant au réglage de l'application dédiée.
La caméra ne fonctionne pas lorsqu'elle connectée directement à la télécommande IP.	Vous n'utilisez pas de câble croisé.	Utilisez un câble croisé pour la connexion LAN directe.
La caméra ne fonctionne pas.	Le commutateur SYSTEM SELECT à l'arrière de la caméra n'est pas correctement réglé.	Vérifiez si le commutateur SYSTEM SELECT est réglé sur une position qui permet la sortie des signaux vidéo.

# Configuration des menus

Les menus de la caméra sont configurés de la façon suivante. Pour plus de détails, reportez-vous aux pages entre parenthèses.

Les réglages initiaux de chaque option sont indiqués en caractères gras.

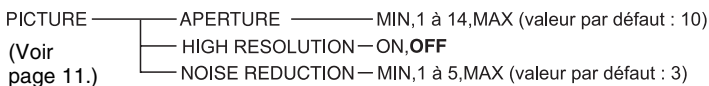
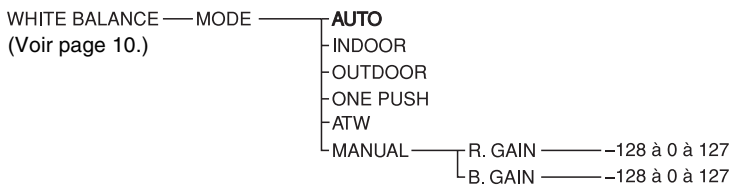
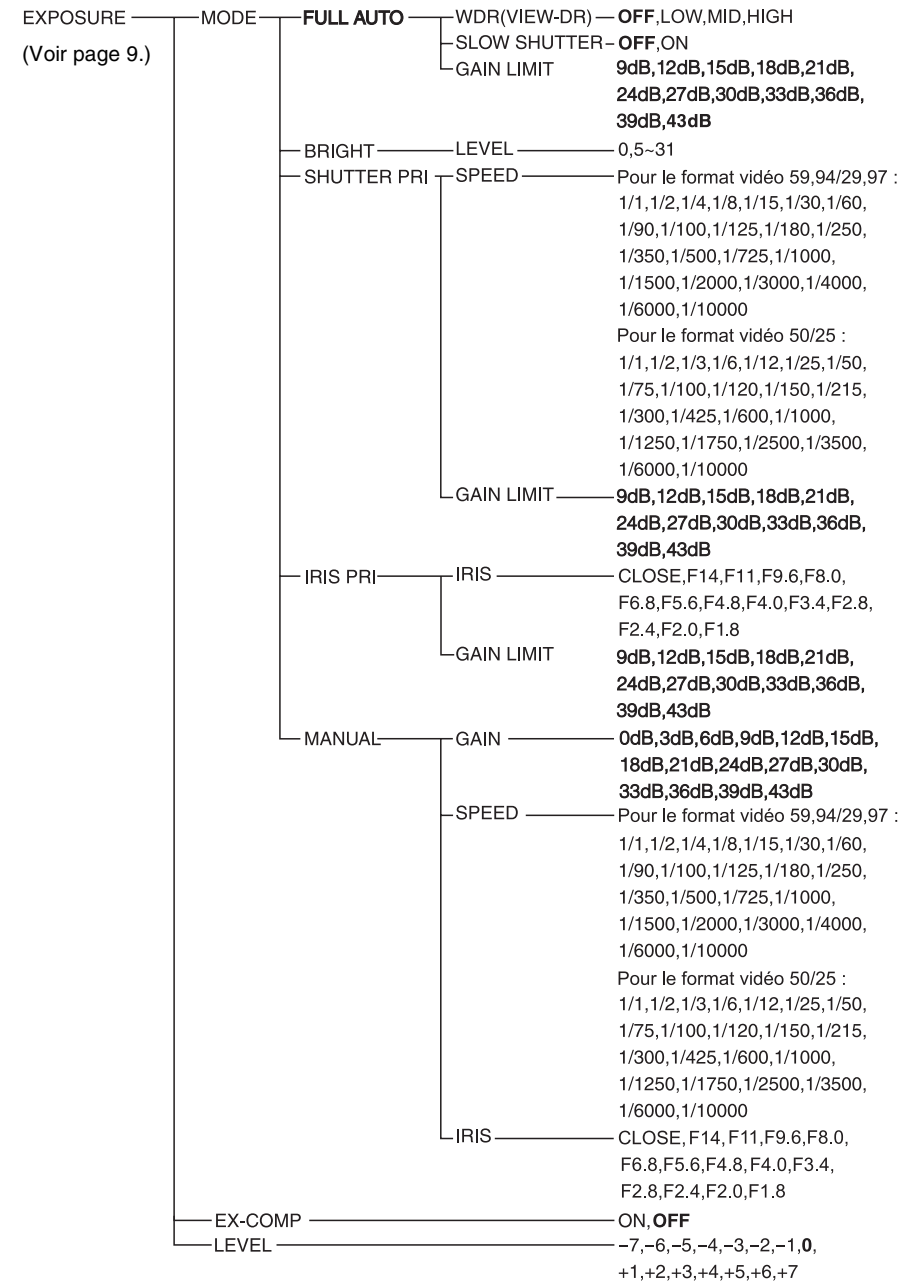

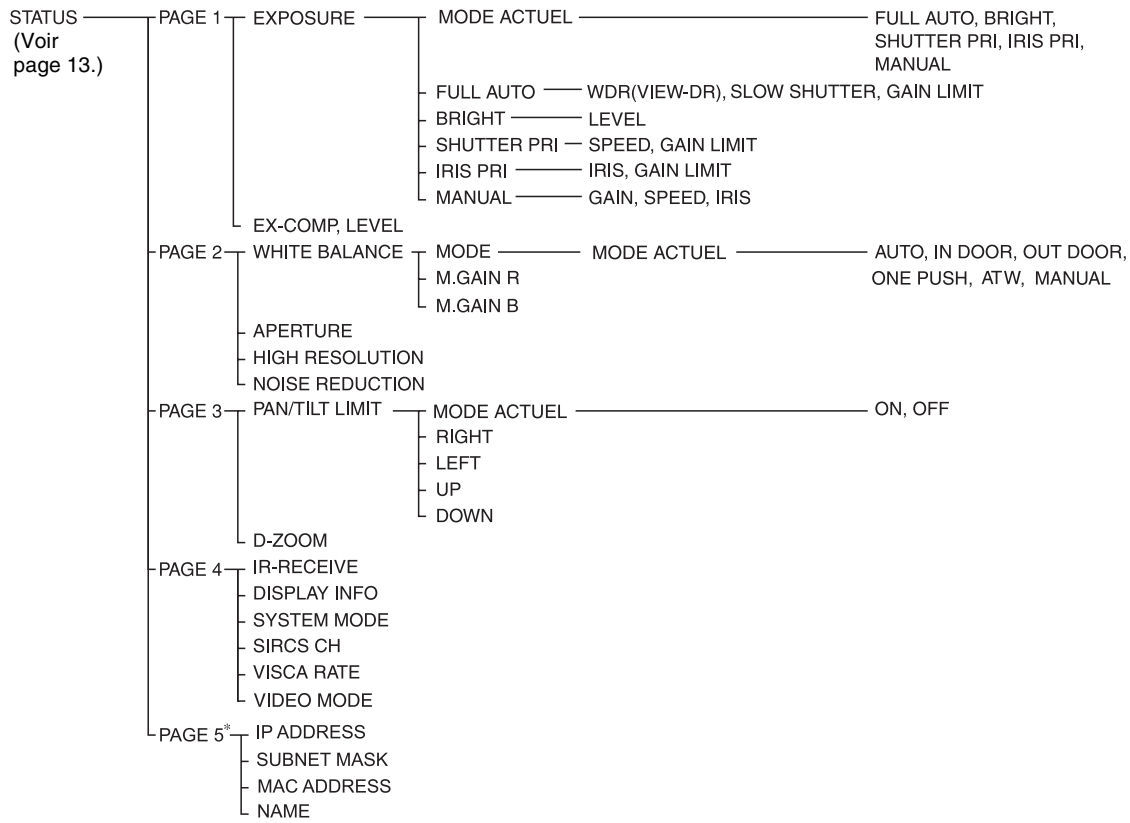
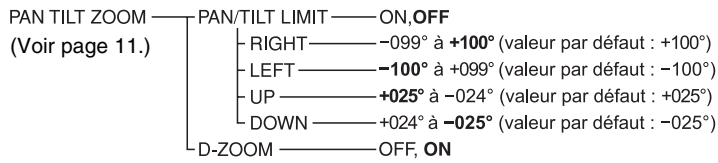

\* PAGE 5 : affiche les réglages uniquement lorsque le commutateur BOTTOM est réglé sur LAN.

# Options prédéfinies

Les options suivantes, définies à l'aide de la télécommande infrarouge et des options de menu, peuvent être mémorisées dans la caméra.

## Options définies à l'aide de la télécommande infrarouge

Option prédéfinie	Numéro de position prédéfinie	
	1	2 à 6
Position de panoramique/d'inclinaison	●	○
Position de zoom	●	○
Mode de mise au point automatique/manuel	●	○
Position de mise au point	●	○
Compensation de contre-jour ON/OFF	●	○

## Options de menu

Option prédéfinie	Numéro de position prédéfinie	
	1	2 à 6
EXPOSURE MODE	●	○
WDR(VIEW-DR)	●	○
SLOW SHUTTER	●	–
AE GAIN LIMIT	●	–
BRIGHT LEVEL	●	○
SPEED	●	○
IRIS	●	○
GAIN	●	○
EX-COMP ON/OFF	●	○
EX-COMP LEVEL	●	○
WHITE BALANCE MODE	●	○
ONE PUSH WB R/B Data	●	–
MANUAL R/B GAIN	●	○
APERTURE	●	○
HIGH RESOLUTION	●	○
NOISE REDUCTION	●	○
PAN/TILT LIMIT	●	–
D-ZOOM	●	○
DISPLAY INFO	●	–

- : options de réglage mémorisées lorsque vous mettez la caméra hors tension, puis à nouveau sous tension. La caméra démarre avec ces réglages mémorisés sous la POSITION 1.
- : options de réglage mémorisées lorsque vous mettez la caméra hors tension, puis à nouveau sous tension.
- : options de réglage effacées de la mémoire lorsque vous mettez la caméra hors tension, puis à nouveau sous tension et lorsque les réglages initiaux sont rétablis.

Pour plus d'informations sur la POSITION 1, reportez-vous à la section « Mémorisation des réglages de la caméra — fonction de pré-réglage » (page 16).

Vous pouvez mémoriser les options suivantes (POSITION 1), mais vous pouvez les sélectionner uniquement à l'aide de la commande VISCA appropriée.

- Focus Near Limit
- IR Receive
- IR Receive Return

Pour plus d'informations sur la liste des commandes VISCA, consultez le guide technique de la caméra. Pour plus de détails sur l'obtention du guide technique, contactez votre revendeur Sony.

Le réglage des numéros prédéfinis 1 à 16 est disponible pour VISCA CONTROL et la connexion LAN.

---

# Licence

Ce logiciel prend partiellement en charge le composant uIP. Par conséquent, les conditions de licence suivantes sont applicables.

Copyright (c) 2001-2006, Adam Dunkels and the Swedish Institute of Computer Science All rights reserved.

Redistribution and use in source and binary forms, with or without modification, are permitted provided that the following conditions are met:

1. Redistributions of source code must retain the above copyright notice, this list of conditions and the following disclaimer.
2. Redistributions in binary form must reproduce the above copyright notice, this list of conditions and the following disclaimer in the documentation and/or other materials provided with the distribution.
3. The name of the author may not be used to endorse or promote products derived from this software without specific prior written permission.

THIS SOFTWARE IS PROVIDED BY THE AUTHOR 'AS IS' AND ANY EXPRESS OR IMPLIED WARRANTIES, INCLUDING, BUT NOT LIMITED TO, THE IMPLIED WARRANTIES OF MERCHANTABILITY AND FITNESS FOR A PARTICULAR PURPOSE ARE DISCLAIMED. IN NO EVENT SHALL THE AUTHOR BE LIABLE FOR ANY DIRECT, INDIRECT, INCIDENTAL, SPECIAL, EXEMPLARY, OR CONSEQUENTIAL DAMAGES (INCLUDING, BUT NOT LIMITED TO, PROCUREMENT OF SUBSTITUTE GOODS OR SERVICES; LOSS OF USE, DATA, OR PROFITS; OR BUSINESS INTERRUPTION) HOWEVER CAUSED AND ON ANY THEORY OF LIABILITY, WHETHER IN CONTRACT, STRICT LIABILITY, OR TORT (INCLUDING NEGLIGENCE OR OTHERWISE) ARISING IN ANY WAY OUT OF THE USE OF THIS SOFTWARE, EVEN IF ADVISED OF THE POSSIBILITY OF SUCH DAMAGE.

<http://www.sony.net/>

Sony Corporation