

CE

Mod. 2741

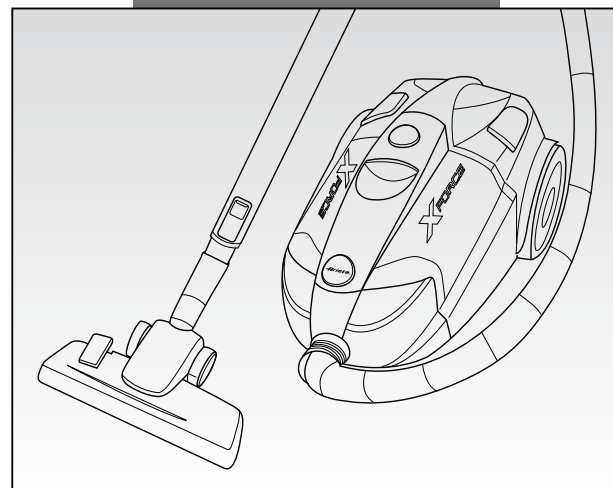

**X FORCE**

**Ariete**

**199 202 250**  
NUMERO UNICO

**Ariete**

De' Longhi Appliances Srl  
Divisione Commerciale Ariete  
Via San Quirico, 300  
50013 Campi Bisenzio FI - Italy  
E-Mail: [info@ariete.net](mailto:info@ariete.net)  
Internet: [www.ariete.net](http://www.ariete.net)

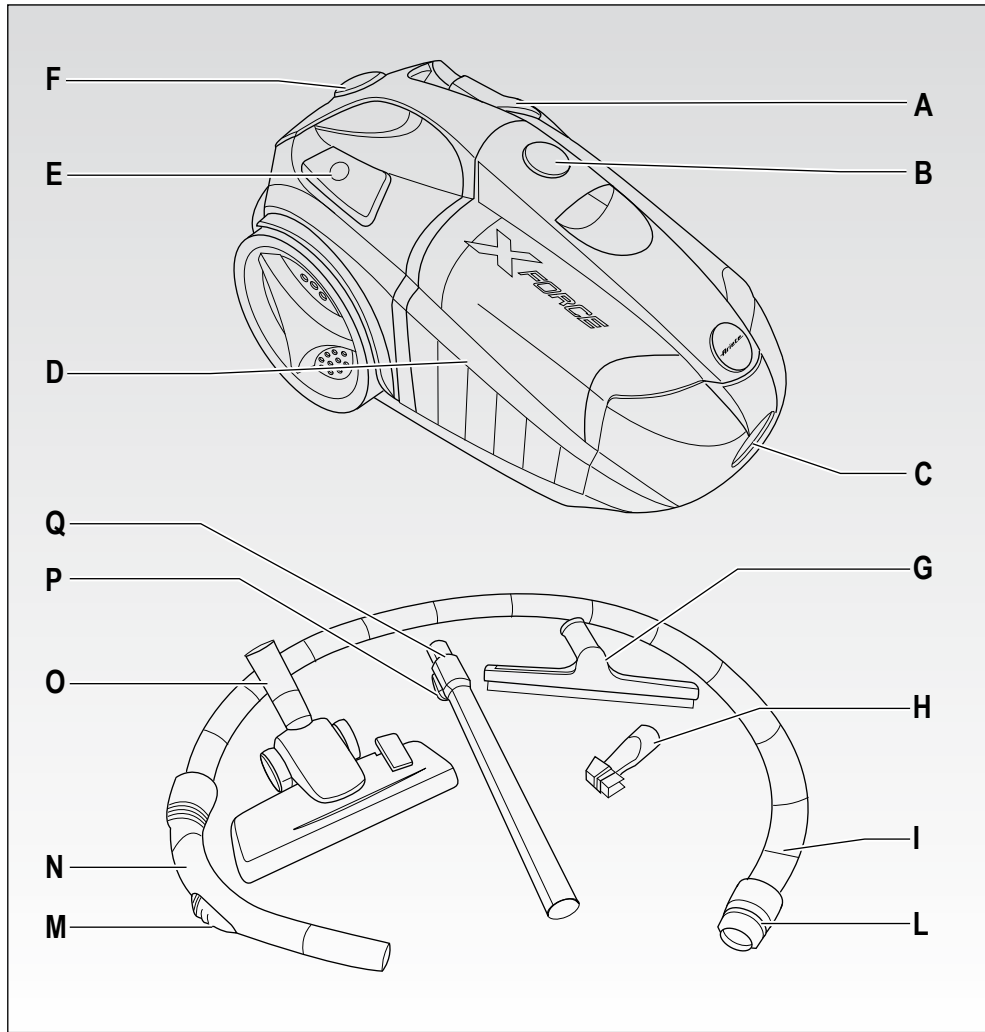

Fig. 1

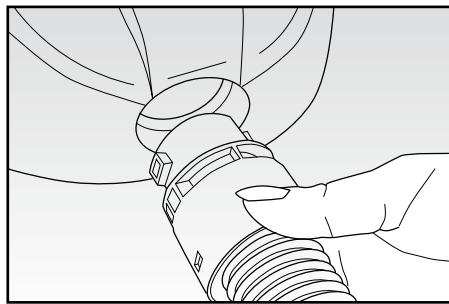

Fig. 2

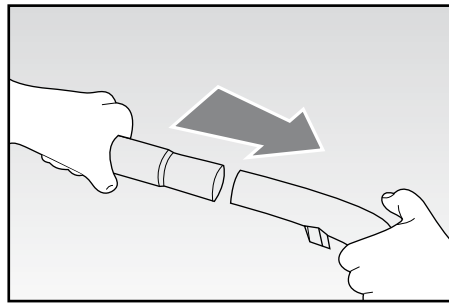

Fig. 3

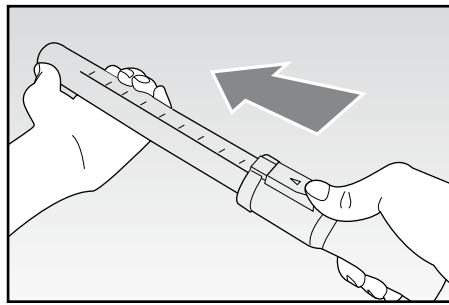

Fig. 4

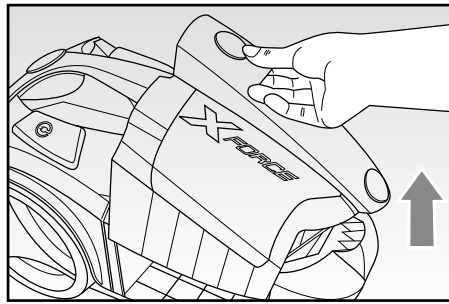

Fig. 6

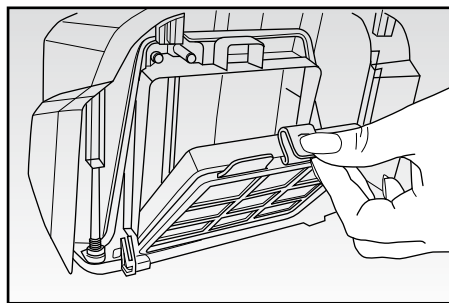

Fig. 8

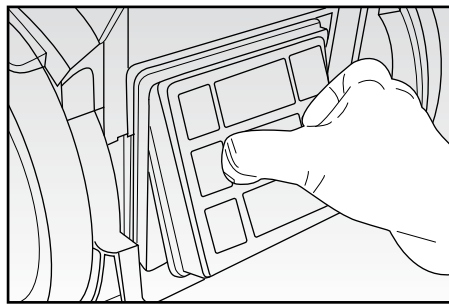

Fig. 10

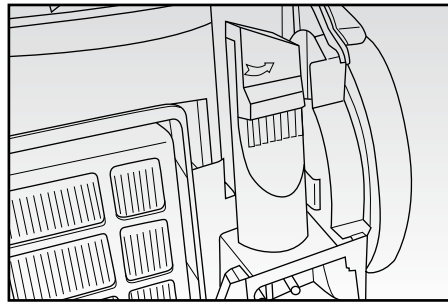

Fig. 5

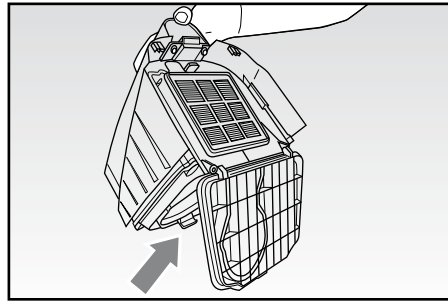

Fig. 7

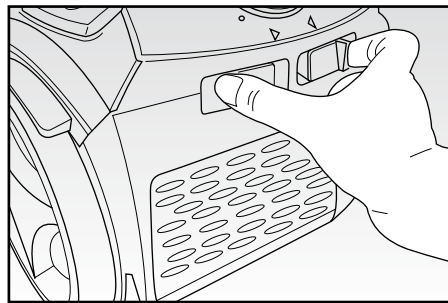



Fig. 9

# AVVERTENZE IMPORTANTI

## LEGGERE QUESTE ISTRUZIONI PRIMA DI USARE L'APPARECCHIO:

Durante l'uso dell'apparecchio è necessario seguire alcune precauzioni elementari:

- 1 Assicurarsi sempre che la tensione di rete elettrica sia uguale a quella indicata nell'etichetta dati tecnici e che l'impianto sia compatibile con la potenza dell'apparecchio.
- 2 Questo apparecchio è conforme alla direttiva 2006/95/CE e EMC2004/108/CEE.
- 3 Questo apparecchio dovrà essere destinato solo all'uso per il quale è stato espressamente concepito e cioè per l'aspirazione delle polveri delle superfici domestiche. Ogni altro uso è da considerarsi improprio e quindi pericoloso. Il costruttore non può essere considerato responsabile per eventuali danni derivati da usi impropri, erronei ed irragionevoli.
- 4 Non aspirare cenere calda, pezzi grossi di vetro, calcinacci, oggetti appuntiti o taglienti e liquidi.
- 5 Per evitare surriscaldamenti pericolosi si raccomanda di svolgere in tutta la sua lunghezza il cavo di alimentazione e di staccare la spina dalla rete di alimentazione elettrica quando l'apparecchio non è utilizzato.
- 6 Collegare l'apparecchio esclusivamente ad una presa di corrente elettrica alternata.
- 7 L'apparecchio non deve essere usato senza filtri, oppure se i filtri sono rotti o danneggiati.
- 8 Non aspirare mai su superfici bagnate.
- 9 Non aspirare mai liquidi.
- 10 NON IMMERGERE MAI L'APPARECCHIO IN ACQUA OD ALTRI LIQUIDI.
- 11 Non toccare l'apparecchio con mani e piedi bagnati o umidi.
- 12 Non usare l'apparecchio a piedi nudi.
- 13 Non lasciare esposto l'apparecchio ad agenti atmosferici (pioggia, sole, etc.).
- 14 Non tenere l'apparecchio vicino a fonti di calore (es. termosifone).
- 15 Staccare sempre la spina per la pulizia dell'apparecchio o il cambio dei filtri.
- 16 Questo apparecchio non deve essere utilizzato da persone (compresi i bambini) con capacità fisiche, sensoriali o mentali ridotte; da persone che manchino di esperienza e conoscenza dell'apparecchio, a meno che siano attentamente sorvegliate o ben istruite relativamente all'utilizzo dell'apparecchio stesso da parte di una persona responsabile della loro sicurezza.

- 17 Assicurarsi che i bambini non giochino con l'apparecchio.
  - 18 Non tirare mai il cavo per scollegarlo dalla presa di corrente elettrica.
  - 19 Assicurarsi che il cavo non sia in contatto con superfici calde o taglienti.
  - 20 Non utilizzare l'apparecchio con il cavo danneggiato.
  - 21 Se il cavo di alimentazione è danneggiato, esso deve essere sostituito dal Costruttore o dal suo Servizio Assistenza Tecnica o comunque da una persona con qualifica simile, in modo da prevenire ogni rischio.
  - 22 Avviare sempre l'apparecchio con il regolatore di potenza nella posizione di minimo.
  - 23 Scollegare il cavo di alimentazione dalla presa di corrente dopo ogni uso.
  - 24 Allorchè si decida di smaltire come rifiuto questo apparecchio, si raccomanda di renderlo inoperante tagliandone il cavo di alimentazione. Si raccomanda inoltre di rendere innocue quelle parti dell'apparecchio suscettibili di costituire un pericolo, specialmente per i bambini che potrebbero servirsi dell'apparecchio per i propri giochi.
  - 25 Gli elementi dell'imballaggio non devono essere lasciati alla portata dei bambini in quanto potenziali fonti di pericolo.
-  26  Per il corretto smaltimento del prodotto ai sensi della Direttiva Europea 2012/19/CE si prega leggere l'apposito foglietto allegato al prodotto.

## CONSERVATE QUESTE ISTRUZIONI

### DESCRIZIONE DELL'APPARECCHIO (Fig. 1)

- |  |                                     |
|--|-------------------------------------|
| A Interruttore a pedale accensione / spegnimento | H Aspiratore fessure con spazzolino |
| B Pulsante blocco/sblocco contenitore polvere    | I Manicotto aspirazione             |
| C Attacco manicotto aspirazione                  | L Pulsanti di sblocco               |
| D Contenitore polvere                            | M Valvola manuale entrata aria      |
| E Interruttore a pedale riavvolgimento cavo      | N Impugnatura                       |
| F Manopola regolazione potenza d'aspirazione     | O Spazzola pavimenti                |
| G Spazzola parquet                               | P Dispositivo di scorrimento        |
|  | Q Tubo telescopico                  |

### ACCESSORI

#### Spazzola per pavimenti (O)

- Adatta alla pulizia sia di zone ampie sia di angoli difficili da raggiungere.
- Per pulire i tappeti ed i pavimenti resistenti si consiglia di non utilizzare la spazzola. La spazzola

è dotata di ruote per favorire la scorrevolezza su tutti i tipi di superfici. Scegliere la sporgenza desiderata delle setole premendo la leva all'estremità della spazzola. Per sollevare la spazzola premere la leva interruttore contrassegnata con il simbolo  del tappeto.

- Per una migliore pulizia e conservazione dei pavimenti lisci, come il PVC, il parquet o le mattonelle, è preferibile l'uso della spazzola. Per estrarre la spazzola occorre premere la leva interruttore contrassegnata con il simbolo  pavimenti lisci.

### **Spazzola parquet (G)**

Può essere utilizzata per pulire superfici delicate.

### **Aspiratore fessure con spazzolino (H)**

Adatto per aspirare fra le pieghe dei tessuti, giunture, angoli o nicchie che non possono essere raggiunte dall'aspiratore per pavimenti. Questo accessorio può essere applicato anche direttamente sull'impugnatura (I).

## **ASSEMBLAGGIO DELL'ASPIRAPOLVERE**

**ATTENZIONE:** Prima di montare o smontare gli accessori, assicurarsi sempre che sia stata disinnescata la spina dell'aspirapolvere dalla presa.

- Inserire il manicotto (I) nell'apertura di entrata dell'aria (C) e premerlo finché non si blocca a scatto. Per rimuoverlo, è necessario premere contemporaneamente i due pulsanti di sblocco (L) ed estrarlo (Fig. 2).
- Inserire il tubo telescopico (Q) sull'impugnatura (Fig. 3).
- Spingere il dispositivo di scorrimento (P) in avanti e tirare fuori la parte inferiore del tubo fino alla lunghezza desiderata (Fig. 4). Poi, semplicemente, rilasciare la presa e il dispositivo tornerà al suo posto.
- Inserire l'accessorio desiderato sul tubo telescopico.

## **UTILIZZO DELL'APPARECCHIO**

**ATTENZIONE:** Prima di usare l'aspirapolvere, rimuovere gli oggetti grandi o appuntiti dal pavimento, per evitare ogni possibile danno all'aspirapolvere stesso.

Prima di utilizzare questo apparecchio innanzitutto srotolare in tutta la sua lunghezza il cavo elettrico e inserire la spina.

Per accendere l'apparecchio premere con il piede l'interruttore a pedale (A) sull'aspirapolvere. Durante l'utilizzo trascinare sempre l'aspirapolvere dietro di sé come un carrellino.

**ATTENZIONE:** In qualche caso ci potrebbe essere, all'accensione, una specie di "fischio". Questo non è un difetto e il rumore sparirà con il tempo.

### **Come regolare la potenza d'aspirazione**

E' possibile regolare la forza d'aspirazione come desiderato utilizzando la relativa manopola (F). Raccomandiamo di utilizzare una forza minima per i materiali delicati. Selezionare, quindi, una forza media per materassi, mobili rivestiti in tappezzeria e tappeti. Selezionare una forza massima per pavimenti in mattonelle, legno o altro materiale robusto.

## **Valvola dell'aria secondaria (M)**

La valvola dell'aria secondaria (M) si trova sull'impugnatura (N) e viene utilizzata per regolare la forza d'aspirazione. Più la valvola è aperta, meno è la forza d'aspirazione e viceversa.

- Per aprirla, è necessario spingerla verso l'alto, per chiuderla verso il basso.

Aprire la valvola per impedire che le tende o roba simile siano risucchiate.

- Forza minima per tende e materiali delicati.

- Forza media per cuscini, materassi, tappeti.

- Forza massima per pavimenti in mattonelle, legno o altro materiale robusto molto sporco.

**ATTENZIONE:** Spegnerne immediatamente l'aspirapolvere se i bocchettoni dell'aria, le spazzole o il tubo telescopico sono occlusi. Prima di riaccendere l'aspirapolvere rimuovere ciò che ha causato l'occlusione.

## **Dopo aver usato l'aspirapolvere**

Spegnerne l'apparecchio quando si è finito di pulire premendo l'interruttore a pedale (A), o con la mano, o con il piede.

Dopo di ciò disinserire la spina dalla presa, e avvolgere il cavo dentro l'aspirapolvere tenendo premuto per un po' il pedale di avvolgimento sull'apparecchio (E). Il cavo si autoavvolgerà immediatamente dentro il contenitore.

**ATTENZIONE:** Durante il riavvolgimento, direzionare il cavo con una mano in modo da evitare di ferirsi.

Riporre quindi l'apparecchio, riponendo l'aspiratore fessure con spazzolino (H) nell'apposito alloggiamento posteriore (Fig. 5).

## **Trasporto dell'aspirapolvere**

Questo aspirapolvere ha in dotazione una maniglia sulla parte alta per il trasporto.

## **PULIZIA E MANUTENZIONE**

**ATTENZIONE:** Prima di effettuare qualsiasi operazione di pulizia e manutenzione, spegnere l'apparecchio e scollegare la spina di alimentazione dalla presa di corrente.

Lo sporco aspirato entra nel contenitore della polvere (D). L'aria viene poi pulita da un filtro permanente lavabile che si trova dentro il contenitore della polvere, da un filtro di protezione motore e da un filtro per l'aria di uscita, posizionato sotto l'apparecchio.

**ATTENZIONE:** Non usare mai l'aspirapolvere senza un filtro o con un filtro danneggiato. La polvere aspirata entrerebbe dentro l'apparecchio e ne danneggerebbe il motore.

**ATTENZIONE:** Procedere alla pulizia dei filtri con regolarità o comunque quando si nota un'aspirazione debole.

## **Come svuotare il contenitore della polvere (D)**

Si può vedere facilmente attraverso la sua superficie trasparente quando il contenitore ha bisogno di essere svuotato.

- Premere il pulsante di sblocco (B) e contemporaneamente estrarre il contenitore della polvere (D) per mezzo dell'apposita impugnatura (Fig. 6).

- Agendo sulla levetta inferiore, aprire il relativo sportellino (Fig. 7)
- Svuotare il contenitore della polvere (D).
- Per una pulizia interna del contenitore (D), è possibile rimuovere il filtro lavabile, estraendolo verso l'esterno (Fig. 8).
- Richiudere lo sportellino e reinserire il contenitore della polvere (D) sul corpo dell'apparecchio e bloccarlo a scatto.

**IMPORTANTE:** Quando il contenitore della polvere è pieno, è opportuno mettere una sacco di plastica sopra e svuotarlo dentro al sacco, per prevenire la fuoriuscita dello sporco.

### **Pulizia del filtro motore**

Il filtro motore e il relativo rivestimento dovrebbero essere puliti regolarmente.

- Agire sulle due levette ed abbassare lo sportellino situato nella parte posteriore dell'apparecchio (Fig. 9).
- Rimuovere il filtro e pulirlo con acqua corrente (Fig. 10). Farlo ben asciugare.
- Rimontare il filtro e richiudere a scatto lo sportellino posteriore.

**ATTENZIONE:** Lavare il filtro sempre solo con acqua pulita senza usare sapone o detersivi.

**ATTENZIONE:** Tale operazione va effettuata almeno ogni 6 mesi o comunque quando si nota che l'aspirazione è visibilmente ridotta.

### **Come pulire l'aspirapolvere**

Le pareti, il contenitore della polvere e le sedi dei filtri possono essere strofinati con un panno umido se è necessario. Nel far questo non far entrare nessun tipo di liquido nell'aspirapolvere. Non utilizzare mai sostanze pulenti di tipo forte (liquidi smacchianti, solventi) perché potrebbero corrodere la plastica. Rimettere la spina nella presa solo quando si è sicuri che ogni parte sia asciutta.

**ATTENZIONE:** Si raccomanda di non lubrificare o oliare le parti rotanti perché ciò potrebbe far sì che i peli e la lanuggine si attacchino ancor meglio.

### **Pulizia delle spazzole**

Con l'apparecchio acceso, passare una mano tra le setole della spazzola per liberare la polvere rimasta imprigionata, che verrà a sua volta aspirata.

# IMPORTANT SAFEGUARDS

## **READ THESE INSTRUCTIONS BEFORE USING THE APPLIANCE:**

When using the appliance, it is necessary to follow some basic precautions:

- 1 Always make sure that the voltage of the mains electricity supply is the same as that indicated on the rating plate of the appliance and that the system is compatible with the appliance power.
- 2 This appliance conforms to the 2006/95/EC and EMC2004/108/EEC directives.
- 3 The appliance may only be used for its intended purpose, which is for vacuuming dust from surfaces within the home. Any other use is to be considered improper and therefore, dangerous. The manufacturer may not be held liable for any damages caused by improper, incorrect or unreasonable use.
- 4 Do not use to vacuum hot ash, large pieces of glass, rubble, sharp or pointed items or liquids.
- 5 To prevent dangerous overheating, always unwind the power cord fully and unplug the appliance from the mains when the appliance is not in use.
- 6 Only plug the appliance into an AC socket.
- 7 Never use the appliance without a bag or motor filter or if the bag or filter are broken or damaged.
- 8 Never use the appliance on wet surfaces.
- 9 Never suck up liquids.
- 10 NEVER PLACE THE APPLIANCE IN WATER OR OTHER LIQUIDS.
- 11 Do not touch the appliance when hands or feet are wet or moist.
- 12 Never use the appliance with bare feet.
- 13 Do not leave the appliance exposed to the elements (rain, sun, etc.).
- 14 Do not store the appliance in proximity to sources of heat (e.g. radiators).
- 15 Always unplug the appliance before cleaning it or changing the filters.
- 16 This appliance is not intended for use by persons (including children) with reduced physical, sensory or mental capabilities, or lack of experience and knowledge, unless they have been given supervision or instruction concerning use of the appliance by a person responsible for their safety.
- 17 Children should be supervised to ensure that they do not play with the appliance.
- 18 Never unplug the appliance by pulling on the power cord.
- 19 Make sure that the power cord does not come into contact with sharp or hot



surfaces.

- 20 Never use the appliance if the power cord is damaged.
  - 21 If the cord is damaged, it must be replaced by the Manufacturer, by an Authorised Technical Assistance Centre or in any case, by a similarly qualified person, in order to prevent any risks.
  - 22 Always switch on the appliance with the power regulator set to minimum.
  - 23 Unplug the appliance from the mains electricity after each use.
  - 24 In the event that you decide to dispose of the appliance, we advise you to make it inoperative by cutting off the power cord. We also recommend that any parts that could be dangerous be rendered harmless, especially for children, who may play with the appliance or its parts.
  - 25 Packaging must never be left within the reach of children since it is potentially dangerous.
-  To dispose of product correctly according to European Directive 2009/96/CE, please refer to and read the provided leaflet enclosed with the product.



## **DO NOT THROW AWAY THESE INSTRUCTIONS**

### **DESCRIPTION OF THE APPLIANCE (Fig. 1)**

A	Foot-operated on/off switch	I	Suction device
B	Dust container lock/release button	L	Release buttons
C	Suction device coupling	M	Manual air inlet valve
D	Dust container	N	Handle
E	Foot-operated cord rewinder button	O	Floor brush
F	Suction power regulation dial	P	Sliding device
G	Parquet brush	Q	Telescopic tube
H	Crevice nozzle with brush		

### **ATTACHMENTS**

#### **Floor brush (O)**

- Ideal for cleaning large areas as well as corners that are difficult to reach.
- We advise against using the brush to clean carpets and resistant floors. The brush has wheels to allow it to glide over all surfaces. Select the required projection for the bristles by pressing the lever at the end of the brush. To retract the bristles, press the lever marked with the  carpet symbol.
- For better preservation and protection of smooth flooring such as PVC, parquet or tiles, it is better to use the brush. To lower the bristles, press the lever marked with the  smooth flooring symbol.

### Parquet brush (G)

This can be used to clean delicate surfaces.

### Narrow suction nozzle with brush (H)

This suction device is ideal for cleaning between the folds on fabrics, joints, corners or niches that are impossible to reach using the floor cleaning device. This attachment can also be fitted directly to the handle (I).

## VACUUM CLEANER ASSEMBLY

**WARNING:** Before fitting or removing the attachments, always make sure that the vacuum cleaner has been unplugged from the power mains.

- Fit the suction device (I) into the air inlet opening (C) and press it in until it clicks into place. To remove it, it is necessary to press the two release buttons (L) at the same time and to pull it out (Fig. 2).
- Insert the telescopic tube (Q) into the handle (Fig. 3).
- Push the slider device (P) forwards and pull the bottom section of the tube out to the required length (Fig. 4). Then simply release the slider and the device will return to its original position.
- Fit the required attachment to the telescopic tube.

## USING THE APPLIANCE

**Caution:** Before using the vacuum cleaner, remove all large or sharp objects from the floor to avoid any possible damage to the cleaner itself.

First of all, before using this appliance, unwind the power cord completely and plug the appliance into the mains socket.

To switch on the appliance, press the foot switch (A) on the vacuum cleaner. While using the appliance, pull it along behind you as if it were a trolley.

**Important:** In some cases, the appliance may “whistle” when switched on. This is not a fault and the noise will go away with time.

### Suction power adjustment

It is possible to regulate the suction power as required, using the relevant dial (F). We recommend using a minimum power for delicate materials. Select medium suction power for mattresses, upholstered furniture and carpets. Select maximum suction power for tiled, wood or other resistant floors.

### Secondary air valve (M)

The secondary air valve (M) is on the hand grip (N) and it is used to regulate suction power. The wider the valve is opened, the less the suction power and vice versa.

- To open the valve, push it upwards and to close it, push downwards.

Open the valve to prevent curtains and the like from being sucked into the cleaner.

- Minimum suction power for curtains and delicate materials.
- Medium suction power for cushions, mattresses and carpets.
- Maximum suction power for tiled, wood or other resistant floor surfaces that are heavily soiled.

**WARNING:** Switch off the vacuum cleaner immediately if the air inlets, brushes or telescopic tube become blocked. Remove the cause of the blockage before switching the vacuum cleaner on again.

### **After using the vacuum cleaner**

Switch off the appliance after use by pressing the foot-operated switch (A), with your hand or foot. After this, unplug the appliance and wind the cord back inside its housing by holding down the foot operated rewinder button (E). The cord will rewind itself immediately inside its housing.

**WARNING:** While rewinding the power cord, guide it in the right direction by hand to prevent any risk of injury to yourself.

Store the appliance, putting the crevice nozzle with the brush (H) into the apposite rear housing (Fig. 5).

### **Carrying the vacuum cleaner**

This vacuum cleaner has a handle on the top for carrying purposes.

## **CLEANING AND MAINTENANCE**

**WARNING:** Before carrying out any cleaning or maintenance operation, switch off the appliance and unplug it from the mains power.

The dirt vacuumed up will enter the dust container (D). The air is then cleaned through a permanent washable filter inside the dust container, by a filter to protect the motor and by an air outlet filter, located on the underside of the appliance.

**WARNING:** Never use the vacuum cleaner if any filter is missing or damaged. Any dust cleaned up will enter the appliance and damage the motor.

**WARNING:** Clean the filters regularly or in any case, whenever the suction power seems to be reduced.

### **Emptying the dust container (D)**

The transparent surface of the dust container makes it easy to see when this needs to be emptied.

- Press the release button (B) and at the same time, remove the dust container (D) using the relevant handle (Fig. 6).
- Open the door through the apposite lever (Fig. 7).
- Empty the dust container (D).
- To clean the inside of the container (D), it is possible to remove the washable filter by pulling it outwards (Fig. 8).
- Close the hatch and refit the dust container (D) onto the body of the appliance so that it clicks in place.

**IMPORTANT:** When the dust container becomes full, it is advisable to place a plastic bag over the top and empty it inside the bag itself to prevent dust and dirt from leaking out.

### **Cleaning the motor filter**

The motor filter and its special covering need to be cleaned on a regular basis.

- Use the two levers and lower the hatch in the back section of the appliance (Fig. 9).
- Remove the filter and clean it under running water (Fig. 10). Leave it to dry thoroughly.
- Refit the filter and click the hatch shut.

**WARNING:** Only wash the filter in clean water, without using soap or detergents.

**WARNING:** This operation is necessary at least once every 6 months or in any case, when suction power is notably reduced.

### **Cleaning the air outlet filter**

This filter cleans the air one last time before it leaves the vacuum cleaner. To clean the filter, proceed as follows:

- Upturn the appliance and open the air outlet filter grid (9).
- The air outlet filter can be seen once the grid has been opened.
- Clean the filter in cold water and leave it to dry.
- Refit the clean (or new) air outlet filter into the grid and return this to the appliance, pressing it down until it clicks into place.

**WARNING:** Only wash the filter in clean water, without using soap or detergents.

### **Cleaning the vacuum cleaner**

The casing, dust container and filter seats can be wiped with a damp cloth if necessary. No liquid must enter the vacuum cleaner in the process. Never use heavy-duty cleaning substances (stain removers, thinners) because they can corrode the plastic surfaces. Only put the plug back into the mains socket when you are sure that all parts are thoroughly dry.

**Important:** Do not lubricate or oil any rotating parts, since this could cause dirt and fluff to stick even further

### **Cleaning the brushes**

While the appliance is switched on, move your hand between the bristles on the brush to free them of any trapped dust, which will then be sucked into the cleaner.



# NOTES IMPORTANTES

## **LIRE ATTENTIVEMENT CES INSTRUCTIONS AVANT D'UTILISER L'APPAREIL:**

Lors de l'utilisation de cet appareil, il est important de respecter certaines précautions de base, parmi lesquelles:

- 1 Vérifier toujours que la tension du réseau électrique corresponde à celle indiquée sur l'étiquette des données techniques et que l'installation soit compatible avec la puissance de l'appareil.
- 2 Cet appareil est conforme à la directive 2006/95/CE et EMC2004/108/CEE.
- 3 Cet appareil doit être destiné exclusivement à l'usage pour lequel il a été expressément conçu, à savoir pour l'aspiration des poussières sur les surfaces domestiques. Toute autre utilisation doit être considérée impropre et par conséquent dangereuse. Le constructeur ne pourra en aucun cas être tenu responsable des éventuels dommages dérivant d'un usage impropre, erroné ou abusif.
- 4 N'aspirez pas la cendre chaude, les morceaux de verre trop gros, les cailloux, les objets pointus ou tranchants, ni les liquides.
- 5 Afin d'éviter toute surchauffe dangereuse, nous conseillons de dérouler le câble d'alimentation sur toute sa longueur et de débrancher la fiche du réseau d'alimentation électrique lorsque l'appareil n'est pas utilisé.
- 6 Brancher l'appareil exclusivement à une prise de courant alterné.
- 7 L'appareil ne doit pas être utilisé sans sac, ou si le sac ou le filtre sont cassés ou endommagés.
- 8 Ne jamais aspirer de surfaces mouillées.
- 9 Ne jamais aspirer de liquides.
- 10 **NE JAMAIS PLONGER L'APPAREIL DANS DE L'EAU OU AUTRES LIQUIDES.**
- 11 Ne pas toucher l'appareil avec les mains ou les pieds mouillés ou humides.
- 12 Ne pas utiliser l'appareil avec les pieds nus.
- 13 Ne pas exposer l'appareil aux agents atmosphériques externes (pluie, soleil, etc.).
- 14 Ne pas laisser l'appareil près de sources de chaleur (ex. radiateur).
- 15 Débrancher toujours la fiche de la prise de courant pour le nettoyage de l'appareil ou pour la substitution des filtres.
- 16 Cet appareil n'est pas indiqué pour l'utilisation de la part de personnes (y compris les enfants) ayant des capacités physiques, sensorielles ou mentales rédui-

tes. Les utilisateurs n'ayant pas l'expérience, une connaissance suffisante de l'appareil ou n'ayant pas reçu les instructions relatives à l'appareil, devront faire l'objet d'un contrôle de supervision de la part d'une personne responsable de leur sécurité.

- 17 Il est nécessaire de surveiller les enfants pour empêcher qu'ils ne jouent avec l'appareil.
  - 18 Ne jamais tirer le câble pour le débrancher de la prise de courant.
  - 19 Vérifier que le câble ne soit pas en contact avec des surfaces chaudes ou coupantes.
  - 20 Ne pas utiliser l'appareil si le câble est endommagé.
  - 21 Si le câble d'alimentation est endommagé, il doit être remplacé par le Constructeur ou par son Service Après-vente ou, dans tous les cas, par un technicien qualifié, de façon à prévenir tout risque de danger.
  - 22 Lors de la mise en marche de l'appareil, positionner toujours le régulateur de puissance d'aspiration au minimum.
  - 23 Débrancher le câble d'alimentation de la prise de courant après chaque utilisation.
  - 24 Si vous décidez de vous défaire de l'appareil, il est conseillé de le rendre inutilisable en éliminant le câble d'alimentation. Il est en outre recommandé d'exclure toute partie de l'appareil susceptible de constituer une source de danger, spécialement pour les enfants qui pourraient jouer avec l'appareil.
  - 25 Ne pas laisser les parties de l'emballage à la portée des enfants car elles peuvent constituer une source potentielle de danger.
-  26.  Pour l'élimination correcte du produit aux termes de la Directive Européenne 2009/96/CE, nous vous prions de lire le feuillet qui accompagne le produit.



## CONSERVER CES INSTRUCTIONS AVEC SOIN

### DESCRIPTION DE L'APPAREIL (Fig. 1)

- |   |                                  |
|---|----------------------------------|
| A Interrupteur à pédale marche / arrêt            | I Manchon aspiration             |
| B Poussoir blocage/déblocage récipient poussière  | L Poussoirs de déblocage         |
| C Prise manchon aspiration                        | M Soupape manuelle arrivée d'air |
| D Récipient poussière                             | N Manche                         |
| E Interrupteur à pédale pour enrouleur câble      | O Brosse pour sols               |
| F Poignée de réglage de la puissance d'aspiration | P Dispositif de coulissement     |
| G Brosse à parquet                                | Q Tube télescopique              |
| H Aspirateur fissures avec brosse                 |                                  |

## ACCESSOIRES

### Brosse pour sols (O)

- Indiquée pour le nettoyage des zones vastes ainsi que pour les angles difficiles à atteindre.
- Pour nettoyer les tapis et les sols résistants, il est conseillé de ne pas utiliser la brosse. La brosse est munie de roulettes pour faciliter son glissement sur tous les types de surfaces. Choisir la saillie désirée des poils en appuyant sur le levier situé à l'extrémité de la brosse. Pour soulever la brosse, appuyer sur le levier interrupteur portant le symbole  du tapis
- Pour un meilleur nettoyage et une meilleure conservation des sols lisses, tels que le PVC, le parquet ou le carrelage, il est préférable d'utiliser la brosse. Pour extraire la brosse, appuyer sur le levier interrupteur portant le symbole  sols lisses.

### Brosse parquet (G)

Elle peut être utilisée pour nettoyer les surfaces délicates.

### Aspirateur fissures avec brosse (H)

Cet aspirateur est indiqué pour aspirer entre les plis des tissus, les jointures, les angles ou les niches qui ne peuvent pas être atteints avec l'aspirateur pour sols. Cet accessoire peut aussi être appliqué directement sur la poignée (I).

## ASSEMBLAGE DE L'ASPIRATEUR

**ATTENTION:** Avant de monter ou de démonter les accessoires, vérifier toujours que la fiche de l'aspirateur soit débranchée de la prise de courant.

- Introduire le manchon (I) dans l'ouverture d'arrivée de l'air (C) en le poussant jusqu'au déclic. Pour le retirer, il est nécessaire d'appuyer simultanément sur les deux poussoirs de déblocage (L) et de l'extraire (Fig. 2).
- Introduire le tube télescopique (Q) sur la poignée (Fig. 3).
- Pousser le dispositif de coulissement (P) en avant et extraire la partie inférieure du tube sur la longueur désirée (Fig. 4). Puis, relâcher simplement la prise et le dispositif retourne à sa place.
- Introduire l'accessoire désiré sur le tube télescopique.

## UTILISATION DE L'APPAREIL

**Attention:** Avant d'utiliser l'aspirateur, débarrasser le sol des objets grands ou pointus pour éviter d'endommager l'aspirateur.

Avant d'utiliser cet appareil, dérouler avant tout le câble électrique sur toute sa longueur et brancher la fiche à la prise de courant.

Pour allumer l'appareil, appuyer avec le pied sur l'interrupteur à pédale (A) qui se trouve sur l'aspirateur. Pendant l'utilisation, traînez toujours l'aspirateur derrière vous comme un petit chariot.

**Important:** Il se peut qu'un léger « sifflement » apparaisse lors de la mise en marche de l'appareil. Cela ne représente pas un défaut et ce bruit disparaît avec le temps.

### Comment régler la puissance d'aspiration

Il est possible de régler la force d'aspiration à l'aide de la poignée (F). Nous conseillons d'utiliser une force minimum pour les matériaux délicats, une force moyenne pour les matelas, les meubles revêtus

de tapisserie et les tapis. Sélectionner une force maximum pour les sols en carrelage, en bois ou autre matériau robuste.

### **Soupape de l'air secondaire (M)**

La soupape de l'air secondaire (M) est située sur le manche (N) et elle sert à régler la force d'aspiration. Plus elle est ouverte, et moins la force d'aspiration est puissante, et vice versa.

- Pour l'ouvrir, il est nécessaire de la pousser vers le haut, alors que pour la fermer, il faut la pousser vers le bas.

Ouvrir la soupape pour empêcher, par exemple, que les rideaux ne soient aspirés.

- Force minimum pour rideaux et matériaux délicats.
- Force moyenne pour coussins, matelas, tapis.
- Force maximum pour sols en carrelage, en bois ou autre matériau robuste et très sale.

**ATTENTION:** Eteindre immédiatement l'aspirateur si les goulottes de l'air, les brosses ou le tube télescopique sont obstrués. Avant de rallumer l'appareil, retirer ce qui a provoqué l'obstruction.

### **Après l'utilisation de l'aspirateur**

Eteindre l'appareil lorsque le nettoyage est terminé en frappant l'interrupteur à pédale (A), avec la main ou avec le pied.

Débrancher alors la fiche de la prise de courant, et enrouler le câble dans l'aspirateur en appuyant pendant quelques secondes sur la pédale d'enroulement (E). Le câble s'enroule immédiatement dans le logement.

**ATTENTION:** Pendant l'enroulement du câble, diriger le câble avec une main de façon à éviter les blessures.

Ranger l'appareil, en mettant l'aspirateur à fissures accompagné de sa brosse (H) dans le logement arrière (Fig. 5).

### **Transport de l'aspirateur**

Cet aspirateur est fourni avec une poignée sur la partie haute pour son transport.

### **NETTOYAGE ET ENTRETIEN**

**ATTENTION:** Avant toute opération de nettoyage et d'entretien, éteindre l'appareil et débrancher la fiche d'alimentation de la prise de courant.

La saleté aspirée pénètre dans le récipient à poussière (D). L'air est ensuite nettoyé par un filtre permanent lavable qui se trouve à l'intérieur du récipient à poussière, par un filtre de protection moteur et par un filtre pour l'air de sortie, positionné sous l'appareil.

**ATTENTION:** Ne jamais utiliser l'aspirateur sans aucun filtre ou avec un filtre endommagé. La poussière aspirée entrerait dans l'appareil et endommagerait le moteur.

**ATTENTION:** Procéder au nettoyage des filtres régulièrement ou, dans tous les cas, lorsqu'on remarque une puissance d'aspiration trop faible.

### **Comment vider le récipient de la poussière (D)**

Il est facile de vérifier à travers la surface transparente du récipient son niveau de remplissage. Pour vider le récipient:

- Appuyer sur le poussoir de déblocage (B) tout en extrayant le récipient à poussière (D) en le sai-



sissant par la poignée (Fig. 6).

- En agissant sur le levier inférieur, ouvrir le portillon (Fig. 7)
- Vider le récipient à poussière (D).
- Pour le nettoyage interne du récipient (D), il est possible d'enlever le filtre lavable en l'extrayant vers l'extérieur (Fig. 8).
- Refermer le portillon et remettre le récipient à poussière (D) sur le corps de l'appareil jusqu'au déclic de blocage.

**IMPORTANT:** Lorsque le récipient à poussière est plein, il est opportun de le recouvrir avec un sac plastique et de le vider dans le sac pour éviter la fuite de la saleté.

### **Nettoyage du filtre moteur**

Le filtre moteur et son revêtement doivent être nettoyés régulièrement.

- Agir sur les deux leviers et baisser le portillon situé sur la patie arrière de l'appareil (Fig. 9).
- Extraire le filtre et le nettoyer sous l'eau du robinet (Fig. 10), puis le faire sécher.
- Remonter le filtre et refermer par déclic le portillon arrière.

**ATTENTION:** Laver toujours le filtre avec de l'eau propre sans utiliser de savon ou de produits détergents.

**ATTENTION:** Cette opération doit être effectuées au moins tous les 6 mois ou, dans tous les cas, lorsqu'on remarque que la puissance d'aspiration est réduite.

### **Nettoyage du filtre de l'air de sortie**

Ce filtre nettoie l'air une dernière fois avant qu'il ne sorte de l'aspirateur. Pour son nettoyage, procéder comme suit:

- Renverser l'appareil et ouvrir la grille du filtre de l'air de sortie (9).
- Le filtre de l'air de sortie est visible lorsque la grille est ouverte.
- Nettoyer le filtre sous l'eau froide et le faire sécher.
- Remonter le filtre de l'air de sortie ainsi nettoyé (ou remplacé par un nouveau filtre) dans la grille, puis remonter cette dernière dans l'appareil en la poussant jusqu'au déclic.

**ATTENTION:** Laver toujours le filtre avec de l'eau propre sans utiliser de savon ou de produits détergents.

### **Comment nettoyer l'aspirateur**

Les parois de l'aspirateur, le récipient à poussière et les emplacements des filtres peuvent être nettoyés, si nécessaire, à l'aide d'un chiffon humide. Veillez, lors de cette opération, à ne faire pénétrer aucun liquide à l'intérieur de l'aspirateur. N'utilisez jamais de produits nettoyants agressifs (liquides détachants, solvants) car ils peuvent corroder le plastique. Avant de rebrancher la fiche à la prise de courant, assurez-vous que tous les composants soient parfaitement secs.

**Important:** Il est conseillé de ne pas lubrifier ou huiler les parties rotatives pour éviter que les poils ou les duvets ne s'attachent davantage.

### **Nettoyage des brosses**

Avec l'appareil en marche, passer une main entre les poils de la brosse pour libérer la poussière éventuellement emprisonnée, qui sera ainsi aspirée à son tour.



# WICHTIGE HINWEISE

## **ANLEITUNG VOR DEM GERÄTEGEBRAUCH LESEN:**

Beim Gerätegebrauch sind einige grundsätzliche Vorkehrungen zu treffen:

- 1 Sicherstellen, dass die auf dem Datenschild angegebene Spannung der des Stromnetzes entspricht und sich die Anlage für die Geräteleistung eignet.
- 2 Dieses Gerät ist konform mit den Richtlinien 2006/95/EWG und EMV2004/108/EWG.
- 3 Dieses Gerät ist ausschließlich für den Gebrauch, für das es konzipiert wurde, d.h. für das Ansaugen von Staub auf Haushaltsflächen, bestimmt. Alle weiteren Anwendungen sind unsachgemäß und folglich gefährlich. Der Hersteller haftet für keine Schäden, die auf einen unsachgemäßen, falschen oder unangemessenen Gebrauch zurückzuführen sind.
- 4 Heiße Asche, größere Glasscherben, Schutt, spitze oder scharfkantige Gegenstände sowie Flüssigkeiten dürfen nicht aufgesaugt werden.
- 5 Zur Vermeidung gefährlicher Überhitzungen sollte das Stromkabel ganz ausgerollt und der Stecker aus der Steckdose gezogen werden, wenn das Gerät nicht benutzt wird.
- 6 Das Gerät nur an eine Wechselstromsteckdose anschließen.
- 7 Das Gerät niemals ohne Staubsaugerbeutel, Motorfilter oder bei beschädigtem oder defektem Beutel oder Filter verwenden.
- 8 Niemals auf nassen Oberflächen saugen.
- 9 Keine Flüssigkeiten aufsaugen.
- 10 **DAS GERÄT NIEMALS IN WASSER ODER ANDERE FLÜSSIGKEITEN EINTAUCHEN.**
- 11 Das Gerät niemals mit nassen oder feuchten Händen und Füßen berühren.
- 12 Das Gerät niemals barfuß verwenden.
- 13 Das Gerät keinen Witterungseinflüssen (Regen, Sonne, usw.) aussetzen.
- 14 Das Gerät nicht in der Nähe von Wärmequellen (z.B. Heizung) lassen.
- 15 Vor der Gerätereinigung oder dem Filterwechsel ist der Stecker immer aus der Steckdose zu ziehen.
- 16 Dieses Gerät ist nicht für den Gebrauch durch Personen (einschließlich Kindern) geeignet, die nicht im vollen Besitz ihrer körperlichen, sensorischen und geistigen Fähigkeiten sind. Benutzer, denen es an Erfahrung und Kenntnis des Geräts mangelt oder die nicht in die Verwendung des Geräts eingewiesen wurden, müssen durch eine Person überwacht werden, die für ihre Sicherheit ver-

antwortlich ist.

- 17 Kinder müssen überwacht werden, um sicher zu stellen, dass sie nicht mit dem Gerät spielen.
  - 18 Den Netzstecker nicht am Netzkabel aus der Steckdose ziehen.
  - 19 Sicherstellen, dass das Elektrokabel nicht mit warmen oder schneidenden Oberflächen in Berührung kommt.
  - 20 Das Gerät nicht bei beschädigtem Kabel benutzen.
  - 21 Das eventuell beschädigte Speisekabel darf nur vom Hersteller oder seiner Kundendienststelle, d.h. nur von einer ähnlich qualifizierten Person ausgewechselt werden, um jede Gefahr vorzubeugen.
  - 22 Das Gerät immer mit dem Leistungsregler auf Minimum einschalten.
  - 23 Netzkabel nach jedem Gebrauch aus der Steckdose ziehen.
  - 24 Falls dieses Gerät entsorgt werden soll, ist sein Speisekabel abzuschneiden, so dass es nicht mehr funktionsfähig ist. Darüber hinaus sind all die Geräteteile unschädlich zu machen, die vor allem für Kinder, die das Gerät als Spielzeug verwenden könnten, eine Gefahr darstellen.
  - 25 Verpackungsteile nicht in Reichweite von Kindern lassen. Sie stellen eine potentielle Gefahr dar!
-  26.  Zur korrekten Entsorgung des Produkts gemäß Europa-Richtlinie 2009/96/EG bitte das beiliegende Informationsblatt lesen.

## VORLIEGENDE GEBRAUCHSANLEITUNG AUFBEWAHREN

### BESCHREIBUNG DES GERÄTS (Abb. 1)

- |  |                     |
|--|---------------------|
| A Ein-/Aus Fußschalter                   | I Saugschlauch      |
| B Sperr-/Auslösetaste des Staubbehälters | L Auslösetasten     |
| C Anschluss Saugschlauch                 | M Lufteinlassventil |
| D Staubbehälter                          | N Griff             |
| E Fußschalter Kabelaufroller             | O Fußbodenbürste    |
| F Saugleistungs-Regelknopf               | P Gleitvorrichtung  |
| G Parkettbürste                          | Q Teleskoprohr      |
| H Schlitzdüse mit Bürste                 |                     |

### ZUBEHÖR

#### Fußbodenbürste (O)

- Eignet sich für die Reinigung sowohl größerer Flächen als auch schwer zu erreichender Ecken.
- Bei der Reinigung von Teppichen und widerstandsfähigen Bodenbelägen ist von der Verwendung

der Bürste abzuraten. Der Bürstenaufsatz ist mit Rädern ausgestattet, um die Gleitfähigkeit auf allen Arten von Oberflächen zu begünstigen. Die Höhe der Borsten kann durch Betätigen des Hebels am Ende der Bürste nach Wunsch eingestellt werden. Zum Einfahren der Bürste ist der Schalter zu betätigen, der mit dem Teppich-Symbol  markiert ist.

- Zur besseren Reinigung und Instandhaltung von glatten Bodenbelägen wie PVC, Parkett oder Fliesen empfiehlt sich die Verwendung der Bürste. Zum Ausfahren der Bürste ist der Schalter zu betätigen, der mit dem Symbol für glatte Böden  markiert ist.

### **Parkettbürste (G)**

Kann zur Reinigung empfindlicher Oberflächen verwendet werden.

### **Schlitzdüse mit Bürste (H)**

Eignet sich für das Saugen in Gewebefalten, Verbindungsstellen, Ecken oder Nischen, die mit der Fußbodenbürste nicht erreichbar sind. Dieses Zubehörteil kann auch direkt am Griff (I) angebracht werden.

## **ZUSAMMENBAU DES STAUBSAUGERS**

**ACHTUNG:** Bevor Sie Zubehörteile montieren oder entfernen, vergewissern Sie sich immer, dass der Stecker des Staubsaugers aus der Steckdose gezogen ist.

- Den Schlauch (I) in den Lufteingangsstutzen (C) einstecken und drücken, bis er einrastet. Zum Lösen des Schlauchs müssen gleichzeitig die beiden Entriegelungsknöpfe (L) gedrückt und der Schlauch abgezogen werden (Abb. 2).
- Das Teleskoprohr (Q) in den Griff stecken (Abb. 3).
- Den Schieber (P) nach vorn drücken und den unteren Teil des Rohrs bis auf die gewünschte Länge herausziehen (Abb. 4). Dann einfach loslassen. Der Schieber kehrt von selbst in seine Ausgangsstellung zurück.
- Das gewünschte Zubehörteil in das Teleskoprohr einstecken.

## **GERÄTEGEBRAUCH**

**Achtung:** Vor dem Gerätegebrauch große oder spitze Gegenstände vom Boden aufheben, um eine Beschädigung des Staubsaugers zu vermeiden.

Bevor das Gerät verwendet wird, muss zunächst das Stromkabel ganz ausgerollt und der Stecker in die Steckdose gesteckt werden.

Das Gerät durch Drücken des Fußschalters (A) auf dem Staubsauger einschalten. Beim Gebrauch den Staubsauger immer hinter sich nachziehen.

**Wichtig:** In einigen Fällen könnte bei der Einschaltung ein Pfeifton zu hören sein. Dies ist kein Defekt und verschwindet mit der Zeit.

### **Einstellen der Saugstärke**

Die Saugkraft kann mithilfe des Drehknopfs (F) nach Wunsch eingestellt werden. Benutzen Sie für empfindliche Werkstoffe eine minimale Saugkraft. Eine mittlere Saugkraft eignet sich für Matratzen, Möbel mit Dekorationsstoffen und Teppiche. Für Fußböden aus Fliesen, Holz oder anderen soliden Werkstoffen ist die maximale Saugkraft einsetzbar.

## Nebenluftventil (M)

Das Nebenluftventil (M) befindet sich am Griffteil und dient der Saugkraftregelung. Je offener das Ventil ist, desto geringer fällt die Saugkraft und umgekehrt aus.

- Zum Öffnen ist das Ventil nach oben zu schieben, um es dagegen zu schließen, nach unten zu drücken.

Eine Ventilöffnung verhindert das Einsaugen von Vorhängen oder Ähnlichem.

- Minimale Saugkraft für Vorhänge und empfindliches Material
- Mittlere Saugkraft für Kissen, Matratzen, Teppiche.
- Maximale Saugkraft für Fußböden aus Fliesen, Holz oder anderen soliden und sehr schmutzigen Werkstoffen.

**ACHTUNG:** Schalten Sie den Staubsauger sofort aus, wenn die Ansaugstutzen, die Bürsten oder das Teleskoprohr verstopft sind. Bevor Sie den Staubsauger wieder einschalten muss der Grund des Verstopfens beseitigt werden.

## Nach Verwendung des Staubsaugers

Wenn Sie mit dem Saugen fertig sind, schalten Sie den Fußtaster (A) mit der Hand oder dem Fuß aus.

Ziehen Sie dann den Stecker aus der Dose und rollen Sie das Kabel im Staubsauger auf, indem Sie das entsprechende Pedal (E) am Gerät gedrückt halten. Das Kabel rollt sich sofort innerhalb des Gehäuses auf.

**ACHTUNG:** Begleiten Sie das Kabel beim Aufrollen mit einer Hand, um Verletzungen zu vermeiden.

Danach das Gerät wegräumen, nachdem die Schlitzdüse mit Bürste (H) in die entsprechende Aufnahme an der Rückseite eingesetzt wurde (Abb. 5).

## Befördern des Staubsaugers

Dieser Staubsauger ist an der Oberseite (mit einem Traggriff ausgestattet).

## REINIGUNG UND INSTANDHALTUNG

**ACHTUNG:** Bevor Sie Reinigungs- und Instandhaltungsarbeiten jeglicher Art vornehmen, schalten Sie das Gerät aus und ziehen Sie den Stecker aus der Dose.

Der angesaugte Schmutz gelangt in den Staubbehälter (D). Die Luft wird dann durch einen waschbaren Dauerfilter gereinigt, der sich innerhalb des Staubbehälters befindet, durch einen Motorschutzfilter und Luftaustrittsfilter, der sich auf der Unterseite des Geräts befindet.

**ACHTUNG:** Verwenden Sie den Staubsauger nie ohne Filter oder mit beschädigtem Filter. Der Staub würde sonst in das Gerät eindringen und den Motor schädigen.

**ACHTUNG:** Reinigen Sie die Filter regelmäßig oder zumindest dann, wenn Sie feststellen, dass die Saugleistung nachlässt.

## Entleeren des Staubbehälters (D)

Da der Behälter durchsichtig ist, lässt sich leicht feststellen, wann der Behälter geleert werden muss.

- Die Entriegelungstaste (B) betätigen und gleichzeitige den Staubbehälter (D) am Griff herausnehmen (Abb. 6).

- Zum Öffnen der Klappe (Abb. 7) den unteren Hebel betätigen.
- Den Staubbehälter (D) entleeren.
- Zur Reinigung des Staubbehälters (D) kann der waschbare Filter nach außen abgezogen werden (Abb. 8).
- Die Klappe wieder schließen und den Staubbehälter (D) in das Gehäuse einsetzen und einrasten.

**WICHTIG:** Wenn der Staubbehälter voll ist, empfiehlt es sich, einen Plastikbeutel darüber zu stülpen und den Behälter direkt in den Sack zu entleeren, um das Austreten des Schmutzes zu vermeiden.

### Reinigung des Motorfilters

Der Motorfilter und dessen Abdeckung sollten regelmäßig gereinigt werden.

- Die beiden Hebel betätigen und die Klappe an der Rückseite des Geräts herunterklappen (Abb. 9).
- Den Filter entfernen und unter fließendem Wasser reinigen (Abb. 10). Gut trocknen lassen.
- Den Filter wieder einsetzen und die rückseitige Klappe einrasten.

**ACHTUNG:** Waschen Sie den Filter nur mit reinem Wasser, ohne Seife oder Waschmittel.

**ACHTUNG:** Der Filter sollte mindestens alle 6 Monate gewaschen werden, oder wenn Sie feststellen, dass die Saugleistung sichtlich nachlässt.

### Reinigung des Luftaustrittsfilters

Dieser Filter reinigt die Luft nochmals, bevor sie aus dem Staubsauger austritt. Zur Reinigung gehen Sie wie folgt vor:

- Das Gerät auf den Kopf stellen und das Gitter des Luftaustrittsfilters (9) öffnen.
- Der Luftaustrittsfilter wird sichtbar, wenn das Gitter geöffnet wird.
- Reinigen Sie den Filter unter kaltem Wasser und lassen Sie ihn trocknen.
- Setzen Sie den sauberen (oder durch einen neuen ersetzen) Luftaustrittsfilter in das Gitter ein und schieben Sie letzteres wieder in das Gerät, bis es einrastet.

**ACHTUNG:** Waschen Sie den Filter nur mit reinem Wasser, ohne Seife oder Waschmittel.

### Reinigung des Staubsaugers

Die Wände, der Staubbehälter und die Filtersitze können bei Bedarf mit einem angefeuchteten Tuch gesäubert werden. Dabei darf in den Staubsauger keinerlei Flüssigkeit eindringen. Keine starken Reinigungsmittel (flüssige Fleckenentferner, Lösungsmittel) benutzen, da sie den Kunststoff zerfressen könnten. Sicherstellen, dass alle Teile trocken sind; erst dann wieder den Stecker in die Steckdose einführen.

**Wichtig:** Die Drehteile nicht schmieren oder ölen, da dies das Haftvermögen von Haaren und Staubflaum verstärkt.

### Reinigung der Bürsten

Streichen Sie bei laufendem Gerät mit einer Hand durch die Borsten, um festgesetzten Staub zu lösen, der somit ebenfalls abgesaugt wird.



# ADVERTENCIAS IMPORTANTES

## LEER ESTAS INSTRUCCIONES ANTES DE USAR EL APARATO:

Durante el empleo es necesario seguir algunas precauciones elementales:

- 1 Asegurarse siempre que la tensión de la red eléctrica sea igual a aquella indicada en la etiqueta de los datos técnicos y que la instalación sea compatible con la potencia del aparato.
- 2 Este aparato cumple la directiva 2006/95/CE y EMC2004/108/CEE.
- 3 Este aparato se tiene que destinar sólo para el empleo para el cual ha sido expresamente fabricado, es decir, para la aspiración del polvo de las superficies domésticas. Cualquier otro uso se considera impropio y por lo tanto peligroso. El fabricante no se hace responsable de eventuales daños causados por un uso impropio, erróneo y descuidado.
- 4 No aspire ceniza caliente, grandes trozos de cristal, costras de cal, objetos puntiagudos o cortantes ni líquidos.
- 5 Para evitar sobrecalentamientos peligrosos se aconseja sacar completamente el cable de alimentación y desconectar el enchufe de la red de alimentación eléctrica cuando no se utilice el aparato.
- 6 Conectar el aparato exclusivamente a una toma de corriente eléctrica alternada.
- 7 El aparato no se tiene que usar sin el saco, sin filtro motor, o si el saco o el filtro están rotos o dañados.
- 8 Nunca aspirar sobre superficies mojadas .
- 9 Nunca aspirar líquidos.
- 10 NUNCA SUMERGIR EL APARATO EN EL AGUA U OTROS LÍQUIDOS.
- 11 Nunca tocar el aparato con las manos o los pies mojados o húmedos.
- 12 Nunca usar el aparato con los pies descalzos.
- 13 Nunca dejar el aparato expuesto a agentes atmosféricos (lluvia, sol, etc.).
- 14 Nunca dejar el aparato cercano a fuentes de calor (es. termosifone).
- 15 Desconectar siempre el enchufe cuando se limpie el aparato o para el cambio de los filtros.
- 16 Este aparato no es adecuado para ser empleado por personas (incluidos los niños) con capacidades físicas, sensoriales o mentales reducidas. Los usuarios que no tengan la experiencia y conocimiento del aparato o bien a aquellos a los que no se les haya dado las instrucciones referentes al empleo del aparato tendrán que estar sometidos a la supervisión por parte de una persona respon-

sable de su seguridad.

- 17 Es necesario vigilar a los niños para asegurarse de que no jueguen con el aparato.
  - 18 No estirar nunca del cable para desconectarlo de la toma de corriente eléctrica.
  - 19 Asegurarse de que el cable no esté en contacto con superficies calientes o cortantes.
  - 20 No utilizar el aparato si el cable estuviera dañado.
  - 21 Si el cable de alimentación estuviera dañado tiene que ser sustituido por el Fabricante o por el Servicio de Asistencia Técnica o en cualquier caso por una persona con cualifica parecida, para poder prevenir cualquier riesgo.
  - 22 Encender siempre el aparato con el regulador de potencia en la posición de mínimo.
  - 23 Desenchufar de la toma de corriente después de cada empleo.
  - 24 Si decidiera deshacerse de este aparato, aconsejamos inhabilitarlo cortando el cable de alimentación. Además se aconseja modificar aquellas partes del aparato que pudieran representar un peligro, especialmente para los niños que podrían utilizar el aparato para sus juegos.
  - 25 Los elementos del embalaje no se tienen que dejar al alcance de los niños ya que representan potenciales fuentes de peligro.
-  26.  Para la correcta eliminación del producto según la Directiva Europea 2009/96/CE se ruega leer el correspondiente documento anexo al producto.

## CONSERVAR ESTAS INSTRUCCIONES



### DESCRIPCIÓN DEL APARATO (Fig. 1)

A	Interruptor de pedal encendido / apagado	H	Aspirador ranuras con cepillo pequeño
B	Botón bloqueo/desbloqueo contenedor polvo	I	Tubo aspiración
C	Conexión tubo de aspiración	L	Pulsadores de desbloqueo
D	Contenedor del polvo	M	Válvula manual entrada aire
E	Interruptor de pedal para recoger el cable	N	Mango
F	Rueda de regulación de la potencia de aspiración	O	Cepillo suelos
G	Cepillo parqué	P	Dispositivo de desplazamiento
		Q	Tubo telescópico



## ACCESORIOS

### Cepillo para suelos (O)

- Adecuado para la limpieza ya sea de zonas amplias que de esquinas de difícil acceso.
- Para limpiar las alfombras y los suelos resistentes se aconseja no utilizar el cepillo. El cepillo cuenta con ruedas para favorecer el perfecto deslizamiento del producto sobre todas las superficies. Elegir el grado de saliente deseado de las cerdas del cepillo presionando la palanca en la extremidad del cepillo. Para levantar el cepillo presionar la palanca interruptor indicada con el símbolo  de la alfombra
- Para una mejor limpieza y conservación de los suelos lisos, como el PVC, el parqué o las losas, es preferible el uso del cepillo. Para extraer el cepillo hay que presionar la palanca interruptor indicada con el símbolo  pavimentos lisos.

### Cepillo parqué (G)

Se puede utilizar para limpiar superficies delicadas.

### Aspiradora ranuras con cepillo (H)

Esta aspiradora es adecuada para aspirar entre los pliegues de los tejidos, juntas, ángulos o cavidades que no se puedan alcanzar con la aspiradora para suelos. Este accesorio se puede aplicar directamente también al mango (I).

## ENSAMBLAJE DE LA ASPIRADORA

**ATENCIÓN:** Antes de montar o de smontar los accesorios, asegurarse siempre de haber desconectado el enchufe de la aspiradora de la toma de corriente.

- Insertar el tubo (I) en la abertura de entrada del aire (C) y apretarlo hasta que no se bloquee con un disparo. Para quitarlo, hay que apretar contemporáneamente los dos pulsadores de desbloqueo (L) y extraerlo (Fig. 2).
- Insertar el tubo telescópico (Q) en el mango (Fig. 3).
- Empujar el dispositivo de desplazamiento (P) hacia delante y tirar fuera la parte inferior del tubo hasta la longitud deseada (Fig. 4). Después, simplemente, soltarlo y el dispositivo volverá a su lugar.
- Insertar el accesorio deseado en el tubo telescópico.

## EMPLEO DEL APARATO

**Atención:** Antes de usar la aspiradora, quitar los objetos grandes o con punta del pavimento, para evitar posibles daños a la aspiradora.

Antes de utilizar este aparato, desenrosque completamente el cable eléctrico y conecte la clavija.

Para encender el aparato apretar con el pie el interruptor de pedal (A) de la aspiradora. Durante el empleo arrastrar la aspiradora como un carrito.

**Importante:** Cuando encendamos el aparato se podría oír una especie de “silbido”. Esto no es un defecto, el ruido desaparecerá con el tiempo.

### Cómo regular la potencia de aspiración

Es posible regular a voluntad la fuerza de aspiración utilizando el correspondiente mando (F). Aconsejamos utilizar una fuerza mínima para los materiales delicados. Seleccionar una fuerza media para colchones, muebles tapizados y alfombras. Seleccionar una fuerza máxima para suelos de baldosas, madera u otro material robusto.

## Válvula de aire secundaria (M)

La válvula de aire secundaria (M) se encuentra en el mango (N) y se utiliza para regular la fuerza de aspiración. Contra más abierta esté menor será la fuerza de aspiración y viceversa.

- Para abrirla, es necesario empujarla hacia arriba, para cerrarla hacia abajo.  
Abrir la válvula para impedir que las cortinas o cosas parecidas sean aspiradas.

- Fuerza mínima para cortinas y materiales delicados.
- Fuerza media para almohadones, colchones, alfombras.
- Fuerza máxima para pavimentos de baldosas, madera u otros materiales robustos muy sucios.

**ATENCIÓN:** Apagar inmediatamente la aspiradora si las boquillas del aire, los cepillos o el tubo telescópico están cerrados. Antes de volver a encender la aspiradora eliminar la causa de la oclusión.

## Después de haber usado la aspiradora

Apagar el aparato cuando se haya acabado de limpiar apretando el interruptor de pedal (A), o con la mano, o con el pie.

Después desconectar el enchufe de la toma, y recoger el cable dentro de la aspiradora manteniendo apretado durante un momento el pedal de recogida del aparato (E). El cable se autorecojerá inmediatamente dentro del contenedor.

**ATENCIÓN:** Durante el enrollado, dirigir el cable con una mano para evitar herirse.

Guardar el aparato colocando el aspirador de ranuras con cepillo pequeño (H) en el correspondiente alojamiento trasero (Fig. 5).

## Transporte de la aspiradora

Esta aspiradora cuenta con una asa en la parte alta para el transporte.

## LIMPIEZA Y MANTENIMIENTO

**ATENCIÓN:** Antes de efectuar cualquier operación de limpieza y mantenimiento, apagar el aparato y desconectar el enchufe de alimentación de la toma de corriente.

La suciedad aspirada entra en el contenedor del polvo (D). El aire se limpia gracias a un filtro permanente lavable que se encuentra dentro del contenedor del polvo, por un filtro de protección motor y por un filtro para el aire de salida, situado debajo del aparato.

**ATENCIÓN:** No usar nunca la aspiradora sin un filtro o con un filtro dañado. El polvo aspirado entraría dentro del aparato y dañaría el motor.

**ATENCIÓN:** Limpiar los filtros con regularidad o en cualquier caso cuando se note una aspiración débil.

## Cómo vaciar el contenedor del polvo (D)

Se puede ver fácilmente a través de su superficie transparente cuando el contenedor necesita ser vaciado.

- Apriete el botón de desbloqueo (B) y, simultáneamente, extraiga el contenedor del polvo (D) mediante la correspondiente empuñadura (Fig. 6).
- Mediante la palanca inferior, abrir la correspondiente compuerta (Fig. 7)
- Vaciar el contenedor del polvo (D).
- Para una limpieza interna del contenedor (D), es posible retirar el filtro lavable extrayéndolo.

lo hacia afuera (Fig. 8).

- Cerrar la compuerta y volver a colocar el contenedor del polvo (D) en el cuerpo del aparato y bloquearlo a presión.

**IMPORTANTE:** Cuando el contenedor del polvo esté lleno, es oportuno poner un saco de plástico encima y vaciarlo dentro del saco, para prevenir la salida de la suciedad.

### **Limpieza del filtro motor**

El filtro motor y el correspondiente revestimiento se tendrían que limpiar regularmente.

- Utilice las dos palancas y baje la compuerta situada en la parte trasera del aparato (Fig. 9).
- Extraiga el filtro y límpielo con agua corriente (Fig. 10). Aclárelo adecuadamente.
- Vuelva a montar el filtro y vuelva a cerrar a presión la compuerta trasera.

**ATENCIÓN:** Lavar el filtro siempre sólo con agua limpia sin usar jabón o detergentes.

**ATENCIÓN:** Dicha operación hay que realizarla por lo menos cada 6 meses o en cualquier caso cuando se note que la aspiración sea visiblemente reducida.

### **Limpieza del filtro del aire de salida**

Este filtro limpia el aire una última vez antes de que éste salga de la aspiradora. Para la limpieza hacer lo siguiente:

- Dé la vuelta al aparato y abra la rejilla del filtro del aire en salida (9).
- El filtro del aire de salida se ve cuando la rejilla está abierta.
- Limpiar el filtro bajo el agua fría y dejar que se seque.
- Volver a colocar el filtro del aire de salida limpio (o sustituido con uno nuevo) en la rejilla y volver a montar esta última en el aparato apretándola hasta que se oiga el disparo.

**ATENCIÓN:** Lavar el filtro siempre sólo con agua limpia sin usar jabón o detergentes.

### **Como limpiar la aspiradora**

Las paredes, el contenedor del polvo y el lugar donde van colocados los filtros se pueden limpiar con un paño húmedo si hiciera falta. Haciendo esto hay que tener cuidado de no introducir ningún tipo de líquido en la aspiradora. No utilizar nunca sustancias de limpieza de tipo fuerte (líquidos quitamanchas, disolventes) porque podrían corroer el plástico. Volver a conectar el enchufe en la toma sólo cuando estemos seguros de que todas las partes estén secas.

Importante: Se aconseja no lubricar o dar aceite a las partes que giran porque podría hacer que los pelos y pelusa se peguen todavía más.

### **Limpieza de los cepillos**

Con el aparato encendido, pasar una mano entre las cerdas del cepillo para limpiar el polvo que haya quedado retenido, que será a su vez aspirado.

# ADVERTÊNCIAS IMPORTANTES

## LEIA ESTAS INSTRUÇÕES ANTES DE UTILIZAR O APARELHO:

Durante a utilização deste aparelho, é necessário ter alguns cuidados elementares:

- 1 Certifique-se sempre de que a tensão da rede eléctrica é igual à indicada na etiqueta dos dados técnicos e que a instalação é compatível com a potência do aparelho.
- 2 Esse aparelho está de acordo com a directriz 2006/95/CE e EMC2004/108/CEE.
- 3 Este aparelho só deve ser destinado ao uso para o qual foi expressamente concebido, isto é, para a aspiração de pó das superfícies domésticas. Qualquer outro uso será considerado impróprio e portanto perigoso. O fabricante não pode ser considerado responsável por eventuais danos derivados de usos impróprios, erróneos e irracionais.
- 4 Não aspire cinzas quentes, cacos de vidro, pedras, líquidos, objectos pontiagudos e cortantes.
- 5 Para evitar sobreaquecimentos perigosos, recomenda-se desenrolar todo o cabo de alimentação e retirar a ficha da tomada quando o aparelho não for utilizado.
- 6 Só ligue o aparelho a uma tomada de corrente eléctrica alternada.
- 7 O aparelho não deve ser utilizado sem saco, sem filtro do motor ou com o saco ou o filtro danificados.
- 8 Nunca aspire superfícies molhadas.
- 9 Nunca aspire líquidos.
- 10 NUNCA MERGULHE O APARELHO EM ÁGUA OU OUTROS LÍQUIDOS.
- 11 Não toque no aparelho com as mãos ou os pés molhados ou húmidos.
- 12 Não utilize o aparelho descalço.
- 13 Não deixe o aparelho exposto aos agentes atmosféricos (chuva, sol, etc.).
- 14 Mantenha o aparelho afastado de fontes de calor (ex. radiadores).
- 15 Desligue sempre a ficha da tomada quando limpar o aparelho ou trocar o filtro.
- 16 Este aparelho não está indicado para ser utilizado por pessoas (inclusive crianças) com reduzidas capacidades físicas, sensoriais ou mentais. Os utilizadores que não tenham adequada experiência e conhecimento do aparelho ou que não receberam as instruções sobre a sua utilização devem ser vigiados por uma pessoa responsável pela sua segurança.

- 17 É necessário vigiar as crianças para assegurar que não brinquem com o aparelho.
  - 18 Nunca puxe o cabo para soltá-lo da tomada de corrente eléctrica.
  - 19 Assegure-se de que o cabo não está em contacto com superfícies quentes ou cortantes.
  - 20 Não utilize o aparelho com o cabo danificado.
  - 21 Se o cabo de alimentação estiver danificado, deverá ser substituído pelo Fabricante ou pelo seu Serviço de Assistência Técnica ou por um técnico qualificado de modo a prevenir qualquer risco.
  - 22 Ligue sempre o aparelho com o regulador de potência na posição de mínimo.
  - 23 Após a utilização do aparelho, retire o cabo de alimentação da tomada de corrente.
  - 24 Quando julgar que chegou a altura de desactivar o aparelho, antes de eliminá-lo ou levá-lo para um centro de recolha, corte o cabo de alimentação. Torne inofensivas todas as partes do aparelho que poderiam ser fonte de perigo, especialmente para as crianças que poderiam utilizar o aparelho para brincar.
  - 25 Os elementos da embalagem não devem ser deixados ao alcance das crianças pois são fontes potenciais de perigo.
-  Para a correta eliminação do produto, nos termos da Diretiva Europeia 2009/96/CE, leia o folheto em anexo.



## GUARDE ESTAS INSTRUÇÕES

### DESCRIÇÃO DO APARELHO (Fig. 1)

A	Interruptor de pedal on/off	H	Bocal para fendas com escovinha
B	Botão de bloqueio/desbloqueio do depósito do pó	I	Mangueira de aspiração
C	Engate da mangueira de aspiração	L	Botões de desbloqueio
D	Depósito do pó	M	Válvula manual de entrada do ar
E	Interruptor de pedal de enrolamento do cabo	N	Pega
F	Manípulo de regulação da potência de aspiração	O	Bocal para pavimentos resistentes
G	Escova para pavimento de madeira	P	Dispositivo de deslizamento
		Q	Tubo telescópico

## ACESSÓRIOS

### Bocal de piso/alcatifa (O)

- Indicado para aspirar pavimentos duros, de amplas superfícies e cantos. Possui rodas para deslizar melhor sobre a superfície a ser aspirada.
- Para aspirar tapetes e alcatifas, aconselha-se não utilizar a escova, colocando o selector na posição representada pelo símbolo  do tapete/alcatifa.
- Para aspirar pavimentos duros, lisos, PVC, parquet e tijoleira, convém utilizar a escova para não danificar a superfície. Para extrair a escova, actue no selector posto no bocal, na posição representada pelo símbolo  de pavimentos lisos.

### Bocal com escova para parquet (G)

Indicado para aspirar parquet e superfícies delicadas.

### Bocal de fendas com escovinha (H)

Indicado para aspirar superfícies estreitas e de difícil alcance como as uniões dos sofás, poltronas, cantos de móveis, etc. Pode ser encaixado directamente na pega (I).

## MONTAGEM DO ASPIRADOR

**ATENÇÃO:** Antes de montar ou desmontar os acessórios, assegure-se sempre de ter retirado a ficha de alimentação da tomada eléctrica.

- Encaixe a mangueira (I) na abertura de entrada do ar (C). Para retirá-la, carregue simultaneamente nos dois botões de desbloqueio (L) (Fig. 2).
- Encaixe o tubo prolongador (Q) na pega (Fig. 3).
- Empurre o dispositivo de deslizamento (P) para frente e prolongue a parte inferior do tubo até ao comprimento desejado (Fig. 4). Solte o botão e o dispositivo volta ao seu lugar.
- Monte o acessório desejado no tubo prolongador.

## UTILIZAÇÃO DO APARELHO

**Atenção:** Antes de usar o aspirador, retire eventuais objectos grandes ou pontiagudos presentes no piso para evitar danificar o aspirador.

Antes de ligar o aspirador, desenrole todo o comprimento do cabo eléctrico e insira a ficha na tomada.

Para ligar o aspirador, carregue no pedal de accionamento liga/desliga (A). Durante a utilização do aspirador, arraste-o sempre atrás de si como se fosse um carrinho.

**Importante:** Ao ligar o aspirador, é possível que se produza uma espécie de “assobio”. Isto não é um defeito e o ruído desaparecerá com o tempo.

### Como regular a potência de aspiração

É possível regular a força de aspiração como desejar utilizando o manípulo (F). Recomendamos que utilize uma força mínima para superfícies delicadas, uma força média para estofos e alcatifas e uma força máxima para pisos, tijoleiras, madeira ou outro material duro.

## Válvula de ar secundária (M)

A válvula de ar secundária (M) encontra-se na pega (N) e é utilizada para regular a força de aspiração. Quanto mais aberta a válvula, menos será a força de aspiração e vice-versa.

- Para abri-la, empurre para cima, para fechá-la, empurre para baixo.

Abra a válvula para impedir que as cortinas ou similares sejam sugados.

- Força mínima para cortinas e superfícies delicadas.

- Força média para estofos, almofadas, colchões, tapetes, etc.

- Força máxima para pisos duros, de tijoleira, madeira ou outro material resistente muito sujo.

**ATENÇÃO:** Desligue imediatamente o aspirador se as aberturas de entradas do ar, os bocais de aspiração, as escovas ou o tubo prolongador estiverem obstruídos. Antes de voltar a ligar o aspirador, remova a causa da obstrução.

## Depois de usar o aspirador

Desligue o aparelho quando tiver terminado de aspirar por meio do pedal de accionamento (3), com a mão ou com o pé.

Feito isto, retire a ficha da tomada e enrole o cabo dentro do aspirador mantendo premido o pedal de recolha automática do cabo (E). O cabo será imediatamente recolhido dentro do seu alojamento.

**ATENÇÃO:** Durante a recolha do cabo, segure no cabo com uma mão para evitar ferimentos.

Arrume o aparelho, repondo o bocal de fendas com escovinha (H) no seu alojamento traseiro (Fig. 5).

## Transporte do aspirador

Este aspirador está equipado com pega de transporte na parte superior.

## LIMPEZA E MANUTENÇÃO

**ATENÇÃO:** Antes de efectuar qualquer operação de limpeza e manutenção, desligue o aparelho e retire a ficha de alimentação da tomada de corrente eléctrica.

A sujidade aspirada entra no depósito do pó (D). O ar é depois limpo pelo filtro permanente lavável, que se encontra dentro do depósito de pó, pelo filtro de protecção do motor e pelo filtro do ar de saída, posicionado debaixo do aparelho.

**ATENÇÃO:** Nunca use o aspirador sem filtro ou com um filtro danificado. O pó aspirado entraria dentro do aparelho danificando o motor.

**ATENÇÃO:** Limpe os filtros com regularidade ou quando notar que a aspiração está fraca.

## Como esvaziar o depósito de pó (D)

Pode-se ver facilmente através da superfície transparente quando o depósito de pó deve ser esvaziado.

- Carregue no botão de desbloqueio (B) e simultaneamente retire o depósito de pó (D) pela pega (Fig. 6).

- Agindo na alavanca inferior, abra a portinhola (Fig. 7)

- Esvazie o depósito do pó (D).

- Para uma limpeza interna do depósito (D), é possível remover o filtro lavável, puxando-o para fora (Fig. 8).

- Feche a portinhola e volte a inserir o depósito do pó (D) no corpo do aparelho, bloqueando até ouvir o clique de encaixe.

**IMPORTANTE:** Quando o depósito de pó estiver cheio, convém esvaziá-lo dentro de um saco de plástico de maneira a evitar que a sujidade caia.

### **Limpeza do filtro do motor**

O filtro do motor e o seu revestimento deveriam ser limpos regularmente.

- Actue nas duas alavancas e abaixe a tampa situada na parte traseira do aparelho (Fig. 9).
- Remova o filtro e limpe-o com água corrente (Fig. 10). Deixe-o secar.
- Remonte o filtro e feche com sistema de “fecho rápido” a tampa traseira.

**ATENÇÃO:** Lave o filtro somente com água limpa sem usar detergente.

**ATENÇÃO:** Esta operação deve ser feita pelo menos a cada 6 meses ou quando notar que a aspiração está visivelmente reduzida.

### **Limpeza do filtro do ar de saída**

Este filtro limpa o ar pela última vez antes de o ar sair do aspirador. Para a limpeza:

- Vire o aparelho e abra a grelha do filtro do ar de saída (9).
- o filtro do ar de saída é visível quando a grelha está aberta.
- lave o filtro com água fria e deixe-o secar.
- reponha o filtro limpo (ou novo) na grelha e monte a grelha no aparelho até ouvir o clic de encaixe.

**ATENÇÃO:** Lave o filtro somente com água limpa sem usar detergente.

### **Como limpar o aspirador**

As paredes, o depósito de pó e os alojamentos dos filtros podem ser limpos com pano húmido, se necessário. O importante é que ao limpá-lo não entre nenhum tipo de líquido no aspirador. Nunca utilize produtos de limpeza fortes (líquidos tira-nódoas, solventes, etc.) porque poderiam corroer o plástico. Recoloque a ficha na tomada somente depois de ter verificado se todas as partes do aspirador estão secas.

Importante: Recomenda-se não lubrificar as partes giratórias para evitar que os pelos e a sujidade grudem.

### **Limpeza dos bocais e escovas**

Com o aparelho ligado, passe uma mão entre as cerdas para remover a sujidade presa, que será por sua vez aspirada.



# ΣΗΜΑΝΤΙΚΕΣ ΠΡΟΕΙΔΟΠΟΙΗΣΕΙΣ

## **ΔΙΑΒΑΣΤΕ ΤΙΣ ΠΑΡΟΥΣΕΣ ΟΔΗΓΙΕΣ ΠΡΙΝ ΧΡΗΣΙΜΟΠΟΙΗΣΕΤΕ ΤΗ ΣΥΣΚΕΥΗ:**

Κατά τη χρήση της συσκευής είναι αναγκαίο να τηρήσετε μερικές βασικές προφυλάξεις:

- 1 Βεβαιωθείτε πάντα ότι η τάση του ηλεκτρικού δικτύου είναι ίδια με εκείνη που αναγράφεται στην ετικέτα τεχνικών χαρακτηριστικών και ότι η εγκατάσταση είναι συμβατή με την ισχύ της συσκευής.
- 2 Αυτή η συσκευή είναι σύμφωνη με την οδηγία 2006/95/ΕΕ και EMC2004/108/ΕΟΚ.
- 3 Η παρούσα συσκευή πρέπει να προορισθεί για τη χρήση την οποία έχει κατηγορηματικά επινοηθεί, δηλαδή για την απορρόφηση της σκόνης από τις οικιακές επιφάνειες. Κάθε άλλη χρήση πρέπει να θεωρηθεί ακατάλληλη και επομένως επικίνδυνη. Ο κατασκευαστής δεν μπορεί να θεωρηθεί υπεύθυνος για πιθανές βλάβες που θα μπορούσαν να προκληθούν από ακατάλληλη, λανθασμένη και ασύνητη χρήση.
- 4 Μην απορροφάτε ζεστές στάχτες, μεγάλα κομμάτια γυαλιού, σοβάδες, αιχμηρά ή κοφτερά αντικείμενα και υγρά.
- 5 Προς αποφυγήν επικίνδυνων υπερθερμάνσεων συνιστάται το πλήρες ξεδίπλωμα όλου του μήκους του καλωδίου τροφοδοσίας και η αποσύνδεση του ρευματολήπτη από το ηλεκτρικό δίκτυο τροφοδοσίας όταν δεν χρησιμοποιείτε τη συσκευή.
- 6 Συνδέστε τη συσκευή αποκλειστικά σε μια πρίζα εναλλασσομένου ρεύματος.
- 7 Η συσκευή δεν πρέπει να χρησιμοποιείται χωρίς σακούλα, χωρίς φίλτρο μοτέρ, ή εάν η σακούλα ή το φίλτρο είναι σχισμένα ή έχουν υποστεί βλάβη.
- 8 Μην απορροφάτε ποτέ σε υγρές επιφάνειες.
- 9 Μην απορροφάτε ποτέ υγρά.
- 10 ΜΗ ΒΥΘΙΖΕΤΕ ΠΟΤΕ ΤΗ ΣΥΣΚΕΥΗ ΣΕ ΝΕΡΟ Η΄ ΑΛΛΑ ΥΓΡΑ.
- 11 Μην αγγίζετε τη συσκευή με βρεγμένα ή υγρά πόδια και χέρια.
- 12 Μη χρησιμοποιείτε τη συσκευή ξυπόλητοι.
- 13 Μην αφήνετε εκτεθειμένη τη συσκευή στους ατμοσφαιρικούς παράγοντες (βροχή, ήλιο κλπ).
- 14 Μην τοποθετείτε τη συσκευή κοντά σε πηγές θερμότητας (πχ καλοριφέρ).
- 15 Αποσυνδέετε πάντα το ρευματολήπτη για τον καθαρισμό της συσκευής ή την αλλαγή των φίλτρων.

- 16 Αυτή η συσκευή δεν πρέπει να χρησιμοποιείται από πρόσωπα (συμπεριλαμβανομένων των παιδιών) με μειωμένες φυσικές, αισθητήριες ή νοητικές ικανότητες. Οι χρήστες που δεν έχουν εμπειρία και γνώση της συσκευής ή που δεν τους έχουν δοθεί οδηγίες σχετικά με τη χρήση της συσκευής, θα πρέπει να επιβλέπονται από ένα πρόσωπο υπεύθυνο για την ασφάλειά τους.
- 17 Είναι αναγκαία η επιτήρηση των παιδιών για να βεβαιωθείτε ότι δεν παίζουν με τη συσκευή.
- 18 Μην τραβάτε ποτέ το καλώδιο για να το αποσυνδέσετε από την πρίζα του ηλεκτρικού ρεύματος.
- 19 Βεβαιωθείτε ότι το καλώδιο δεν βρίσκεται σε επαφή με θερμές ή αιχμηρές επιφάνειες.
- 20 Μη χρησιμοποιείτε τη συσκευή με ελαττωματικό καλώδιο.
- 21 Εάν το καλώδιο τροφοδοσίας έχει υποστεί ζημιά, πρέπει να αντικατασταθεί από τον κατασκευαστή ή από την υπηρεσία τεχνικής εξυπηρέτησης ή εν τέλει από εξειδικευμένο άτομο κατά τρόπον ώστε να αποφευχθεί κάθε κίνδυνος.
- 22 Θέτετε πάντα σε εκκίνηση τη συσκευή με το ρυθμιστή ισχύος στο ελάχιστο (min).
- 23 Αποσυνδέστε το καλώδιο τροφοδοσίας από την πρίζα του ρεύματος μετά από κάθε χρήση.
- 24 Όταν αποφασίσετε να αποσύρετε ως απόρριμα την παρούσα συσκευή, συνιστάται να την καταστήσετε αδρανή, κόβοντας το καλώδιο τροφοδοσίας. Συνιστάται επίσης να καταστήσετε αβλαβή εκείνα τα μέρη της συσκευής που είναι επιδεκτικά να αποτελέσουν κίνδυνο, ειδικά για τα παιδιά που θα μπορούσαν να χρησιμοποιήσουν την συσκευή στα παιχνίδια τους.
- 25 Τα στοιχεία της συσκευασίας δεν πρέπει να τα αφήνετε σε μέρη προσιτά στα παιδιά λόγω του ότι είναι πιθανές πηγές κινδύνου.
26.  Για τη σωστή απόσυρση του προϊόντος σύμφωνα με την Ευρωπαϊκή Οδηγία 2009/96/ΕΚ παρακαλείστε να διαβάσετε το συνημμένο στο προϊόν ειδικό φυλλάδιο.

## **ΦΥΛΑΞΤΕ ΑΥΤΕΣ ΤΙΣ ΟΔΗΓΙΕΣ**

**ΠΕΡΙΓΡΑΦΗ ΤΗΣ ΣΥΣΚΕΥΗΣ (Εικ. 1)**

- |  |                                    |
|--|------------------------------------|
| A Διακόπτης ποδός ανάμματος / σβησίματος                   | H Απορροφητής σχισμών με βουρτσάκι |
| B Πλήκτρο μπλοκαρίσματος / ξεμπλοκαρίσματος δοχείου σκόνης | I Σύνδεσμος απορρόφησης            |
| C Βάση συνδέσμου απορρόφησης                               | L Πλήκτρα ξεμπλοκαρίσματος         |
| D Δοχείο σκόνης  | M Χειροκίνητη βαλβίδα εισόδου αέρα |
| E Διακόπτης ποδός τυλίγματος καλωδίου                      | N Χειρολαβή                        |
| F Κουμπί ρύθμισης ισχύος απορρόφησης                       | O Βούρτσα δαπέδων i                |
| G Βούρτσα παρκέτων   | P Διάταξη ολίσθησης                |
|  | Q Τηλεσκοπικός σωλήνας             |

**ΕΞΑΡΤΗΜΑΤΑ****Βούρτσα δαπέδων (O)**

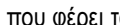
- Κατάλληλη για τον καθαρισμό τόσο ευρέων επιφανειών, όσο και δυσπρόβατων γωνιών.
- Για τον καθαρισμό χαλιών και ανθεκτικών δαπέδων συνιστάται να μη χρησιμοποιείτε τη βούρτσα. Η βούρτσα είναι εφοδιασμένη με ρόδες για να διευκολύνουν την ολίσθηση του προϊόντος σε όλες τις επιφάνειες. Επιλέξτε την επιθυμητή εξοχή των τριχών πιέζοντας τον μοχλό στο άκρο της βούρτσας. Για να τραβήξετε μέσα τις τρίχες της βούρτσας, πιέστε το μοχλό διακόπτη που φέρει το σύμβολο  του χαλιού.
- Για έναν καλύτερο καθαρισμό και διατήρηση των λείων δαπέδων, όπως το PVC, τα παρκέτα ή τα πλακάκια, είναι προτιμητέα η χρήση της βούρτσας. Για να κατεβάσετε τις τρίχες της βούρτσας πρέπει να πιέσετε το μοχλό διακόπτη που φέρει το σύμβολο  για λεία δάπεδα.

**Βούρτσα παρκέτων (G)**

Μπορεί να χρησιμοποιηθεί για τον καθαρισμό ευαίσθητων επιφανειών.

**Απορροφητής σχισμών με βουρτσάκι (H)**

Αυτός ο απορροφητήρας είναι κατάλληλος για την απορρόφηση ανάμεσα στις πτυχές των υφασμάτων, ενώσεις, γωνίες ή εσοχές που δεν είναι προσπελάσιμες με τον απορροφητήρα για δάπεδα. Αυτό το εξάρτημα μπορεί να εφαρμοσθεί και κατ' ευθείαν στη χειρολαβή (I).

**ΣΥΝΑΡΜΟΛΟΓΗΣΗ ΤΗΣ ΗΛΕΚΤΡΙΚΗΣ ΣΚΟΥΠΑΣ**

**ΠΡΟΣΟΧΗ:** Πριν συναρμολογήσετε ή αποσυναρμολογήσετε τα εξαρτήματα, βεβαιωθείτε πάντα ότι έχετε αποσυνδέσει την ηλεκτρική σκούπα από την πρίζα.

- Βάλτε το σωλήνα απορρόφησης (I) στο άνοιγμα της εισόδου του αέρα (C) και πιέστε τον μέχρι να μπλοκαριστεί με το χαρακτηριστικό κλικ. Για να τον αφαιρέσετε, πρέπει να πιέσετε ταυτόχρονα τα δύο πλήκτρα απεμπλοκής (L) και να τον βγάλετε (Εικ. 2).
- Βάλτε τον τηλεσκοπικό σωλήνα (Q) στη χειρολαβή (Εικ. 3).
- Σπρώξτε το μηχανισμό ολίσθησης (P) προς τα εμπρός και τραβήξτε προς τα έξω το εσωτερικό μέρος του σωλήνα μέχρι το επιθυμητό μήκος (Εικ. 4). Ακολούθως, απλά, αφήστε τον ελεύθερο και ο μηχανισμός θα επανέλθει στη θέση του.
- Συνδέστε το επιθυμητό εξάρτημα στον τηλεσκοπικό σωλήνα.

## **ΧΡΗΣΗ ΤΗΣ ΣΥΣΚΕΥΗΣ**

### **Προσοχή**

Πριν χρησιμοποιήσετε την ηλεκτρική σκούπα, απομακρύνετε τα μεγάλα και αιχμηρά αντικείμενα από το πάτωμα, προς αποφυγήν κάθε πιθανής βλάβης στην ίδια τη συσκευή.

Πριν τη χρησιμοποίηση της παρούσας συσκευής, ξετυλίξτε πρώτα απ' όλα ολόκληρο το μήκος του ηλεκτρικού καλωδίου και συνδέστε το ρευματολήπτη.

Για να θέσετε σε λειτουργία τη συσκευή πιέστε με το πόδι το διακόπτη ποδός (A) στην ηλεκτρική σκούπα. Κατά τη χρήση, σύρετε πάντα την ηλεκτρική σκούπα πίσω σας, σαν καροτσάκι.

### **Σημαντικό**

Σε κάποιες περιπτώσεις μπορεί, κατά την εκκίνηση, να ακουστεί ένα είδος σφυρίγματος. Αυτό δεν είναι ελάττωμα και ο θόρυβος θα εξαφανιστεί με το χρόνο.

### **Πώς να ρυθμίσετε την ισχύ απορρόφησης**

Μπορείτε να ρυθμίσετε τη δύναμη απορρόφησης όπως επιθυμείτε χρησιμοποιώντας το σχετικό κουμπί (F). Συνιστάται η χρήση της ελάχιστης ισχύος, για τα ευαίσθητα υλικά. Επιλέξτε, στη συνέχεια, μια ενδιάμεση ισχύ για στρώματα, έπιπλα με επένδυση ταπετσαρίας και χαλιά. Επιλέξτε τη μέγιστη ισχύ για πατώματα από πλακάκια, ξύλο ή άλλο στέρεο υλικό.

### **Βαλβίδα δευτερεύοντος αέρα (M)**

Η βαλβίδα δευτερεύοντος αέρα (M) βρίσκεται στη λαβή και χρησιμοποιείται για τη ρύθμιση της δύναμης απορρόφησης. Όσο πιο ανοιχτή είναι η βαλβίδα τόσο πιο ασθενής είναι η δύναμη απορρόφησης και αντίστροφα.

- Για να την ανοίξετε, πρέπει να την σπρώξετε προς τα επάνω, για να την κλείσετε, προς τα κάτω. Ανοίξτε τη βαλβίδα για να αποφύγετε την αναρρόφηση κουρτινών και άλλων παρόμοιων πραγμάτων.
- Ελάχιστη δύναμη για κουρτίνες και ευαίσθητα υλικά
- Μέση δύναμη για μαξιλάρια, στρώματα, χαλιά
- Μέγιστη δύναμη για πατώματα από πλακάκια, ξύλο ή άλλο στέρεο υλικό πολύ βρώμικα.

**ΠΡΟΣΟΧΗ:** Σβήστε αμέσως την ηλεκτρική σκούπα αν τα στόμια αέρα, οι βούρτσες ή ο τηλεσκοπικός σωλήνας έχουν εμφραγεί. Πριν θέσετε και πάλι σε λειτουργία την ηλεκτρική σκούπα απομακρύνετε ό,τι προκάλεσε την έμφραξη.

### **Αφού χρησιμοποιήσετε την ηλεκτρική σκούπα**

Σβήστε τη συσκευή όταν τελειώσετε την καθαριότητα πιέζοντας το διακόπτη ποδός (A), ή με το χέρι, ή με το πόδι.

Κατόπιν αυτού, αποσυνδέστε το ρευματολήπτη από την πρίζα και τυλίξτε το καλώδιο μέσα στην ηλεκτρική σκούπα κρατώντας πιεσμένο για λίγο το διακόπτη ποδός περιτύλιξης καλωδίου στη συσκευή (E). Το καλώδιο θα τυλιχθεί μόνο του αμέσως μέσα στο κουτί.

**ΠΡΟΣΟΧΗ:** Κατά την περιτύλιξη, διευθύνετε το καλώδιο με το ένα χέρι ώστε να αποφύγετε τον τραυματισμό.

Στη συνέχεια φυλάξτε τη συσκευή, φυλάσσοντας τον απορροφητή σχισμών με βουρτσάκι (H) στο οπίσθιο ειδικό διαμέρισμα (Εικ. 5).

## Μεταφορά της ηλεκτρικής σκούπας

Η ηλεκτρική σκούπα είναι εφοδιασμένη με χειρολαβή στο επάνω μέρος για τη μεταφορά.

### ΚΑΘΑΡΙΣΜΟΣ ΚΑΙ ΣΥΝΤΗΡΗΣΗ

**ΠΡΟΣΟΧΗ:** Πριν πραγματοποιήσετε οποιαδήποτε ενέργεια καθαρισμού και συντήρησης, σβήστε τη συσκευή και αποσυνδέστε το ρευματολήπτη τροφοδοσίας από την πρίζα του ρεύματος.

Οι απορροφούμενοι ρύποι εισέρχονται στο δοχείο της σκόνης (D). Ο αέρας καθαρίζεται ακολούθως από ένα σταθερό φίλτρο που μπορεί να πλυθεί, που βρίσκεται μέσα στο δοχείο της σκόνης, από ένα φίλτρο προστασίας του κινητήρα και από ένα φίλτρο για τον αέρα εξόδου, που είναι τοποθετημένο κάτω από τη συσκευή.

**ΠΡΟΣΟΧΗ:** Μη χρησιμοποιείτε ποτέ την ηλεκτρική σκούπα χωρίς ένα φίλτρο ή με ένα φθαρμένο φίλτρο. Η απορροφούμενη σκόνη μπορεί να εισέλθει μέσα στη συσκευή και να προκαλέσει βλάβη στον κινητήρα.

**ΠΡΟΣΟΧΗ:** Καθαρίζετε τα φίλτρα περιοδικά και οπωσδήποτε όταν παρατηρήσετε μειωμένη απορροφητικότητα.

### Πώς να αδειάσετε το δοχείο της σκόνης (D)

Μπορείτε να δείτε εύκολα μέσω της διάφανης επιφάνειάς του πότε πρέπει να αδειάσετε το δοχείο.

- Πιέστε το πλήκτρο απεμπλοκής (B) και ταυτόχρονα βγάλτε το δοχείο της σκόνης (D) με τη βοήθεια της ειδικής χειρολαβής (Εικ. 6).
- Δρώντας στον κάτω μοχλό, ανοίξτε το σχετικό πορτάκι (Εικ. 7)
- Αδειάστε το δοχείο της σκόνης (D).
- Για τον εσωτερικό καθαρισμό του δοχείου (D), μπορείτε να αφαιρέσετε το φίλτρο που μπορεί να πλυθεί, τραβώντας το προς τα έξω (Εικ. 8).
- Κλείστε πάλι το πορτάκι και τοποθετήστε πάλι το δοχείο της σκόνης (D) στο σώμα της συσκευής και μπλοκάρτέ το με κλικ.

**ΣΗΜΑΝΤΙΚΟ:** Όταν το δοχείο της σκόνης είναι γεμάτο, συνιστάται να βάζετε ένα πλαστικό σάκο επάνω και να το αδειάζετε μέσα στο σάκο, ώστε να προληφθεί η διαφυγή των ρύπων.

### Καθαρισμός του φίλτρου κινητήρα

Το φίλτρο κινητήρα και η σχετική επένδυση θα πρέπει να καθαρίζονται κανονικά.

- Δρώντας στους δύο μοχλούς, κατεβάστε τη θυρίδα που βρίσκεται στο πίσω μέρος της συσκευής (Εικ. 9).
- Αφαιρέστε το φίλτρο και καθαρίστε το με τρεχούμενο νερό (Εικ. 10). Στεγνώστε το καλά.
- Επανασυναρμολογήστε το φίλτρο και ξανακλείστε καλά την οπίσθια θυρίδα.

**ΠΡΟΣΟΧΗ:** Πλένετε το φίλτρο πάντα μόνο με καθαρό νερό χωρίς να χρησιμοποιείτε σαπούνια ή απορρυπαντικά.

**ΠΡΟΣΟΧΗ:** Αυτή η διαδικασία πρέπει να πραγματοποιείται τουλάχιστον κάθε 6 μήνες ή οπωσδήποτε όταν παρατηρήσετε ότι η απορροφητικότητα είναι αισθητά μειωμένη.

## **Καθαρισμός του φίλτρου εξόδου αέρα**

Αυτό το φίλτρο καθαρίζει τον αέρα για μια τελευταία φορά πριν βγει από την ηλεκτρική σκούπα. Για τον καθαρισμό, προχωρήστε ως ακολούθως:

- Αναποδογυρίστε τη συσκευή και ανοίξτε τη σχάρα του φίλτρου αέρα εξόδου (9).
- Το φίλτρο εξόδου αέρα είναι ορατό όταν η σχάρα είναι ανοιχτή.
- Καθαρίστε το φίλτρο κάτω από κρύο νερό και στεγνώστε το.
- Τοποθετήστε και πάλι το καθαρό φίλτρο εξόδου αέρα (ή το νέο προς αντικατάσταση του παλιού) στη σχάρα και βάλτε την στη συσκευή πιέζοντάς την μέχρι το άκουσμα του χαρακτηριστικού κλικ.

**ΠΡΟΣΟΧΗ:** Πλένετε το φίλτρο πάντα μόνο με καθαρό νερό χωρίς να χρησιμοποιείτε σαπούνια ή απορρυπαντικά.

## **Πώς να καθαρίσετε την ηλεκτρική σκούπα**

Τα τοιχώματα, το δοχείο σκόνης και τα έδρανα των φίλτρων μπορούν να καθαριστούν με ένα υγρό πανί εάν κριθεί αναγκαίο. Σε αυτή την περίπτωση, προσέξτε να μη μπει κανένα είδος υγρού στη σκούπα. Μη χρησιμοποιείτε ποτέ δυνατές καθαριστικές ουσίες (λευκαντικά υγρά, διαλύτες) γιατί μπορεί να διαβρώσουν το πλαστικό. Συνδέστε το ρευματολήπτη στην πρίζα μόνον όταν είστε σίγουροι ότι κάθε μέρος είναι στεγνό.

### **Σημαντικό**

Συνιστάται να μη λιπαίνονται ή λαδώνονται τα περιστρεφόμενα μέρη γιατί αυτό διευκολύνει ακόμα περισσότερο την προσκόλληση τριχών και χνουδιών.

## **Καθαρισμός των βουρτσών**

Με τη συσκευή σε λειτουργία, περάστε το χέρι ανάμεσα στις τρίχες της βούρτσας για να απελευθερώσετε τη σκόνη που έχει παραμείνει εγκλωβισμένη, που με τη σειρά της θα απορροφηθεί.

# ИНСТРУКЦИЯ ПО ЭКСПЛУАТАЦИИ

## **ПРЕЖДЕ ЧЕМ ПРИСТУПАТЬ К РАБОТЕ С ПРИБОРОМ, НЕОБХОДИМО ПРОЧИТАТЬ ИНСТРУКЦИЮ ПО ЭКСПЛУАТАЦИИ**

Во время работы с прибором необходимо соблюдать следующие правила:

- 1 Убедиться в том, что напряжение, указанное на заводской табличке пылесоса, соответствует напряжению электросети, а электропроводка выдерживает мощность прибора.
- 2 Прибор соответствует европейским стандартам 2006/95/CE и EMC2004/108/CEE.
- 3 Этот прибор должен использоваться строго по назначению, а именно: для сбора пыли с различных поверхностей жилых помещений. Использование прибора не по назначению не допустимо, а следовательно, опасно. Изготовитель не несёт ответственности за ущерб, вызванный использованием прибора не по назначению, а также в результате неправильного или неосторожного обращения с ним.
- 4 Нельзя собирать пылесосом ещё не остывший пепел, крупные осколки разбитого стекла, остатки от штукатурки, острые и режущие предметы и жидкости.
- 5 Во избежание перегрева мотора необходимо полностью размотать шнур во время работы пылесоса и отсоединить вилку от розетки, когда прибор не используется.
- 6 Прибор можно включать только в электрическую розетку сети переменного тока.
- 7 Нельзя использовать пылесос без пылесборника и фильтра или, если пылесборник и фильтр повреждены или порвались.
- 8 Никогда не пылесосить влажные поверхности.
- 9 Не разрешается всасывать пылесосом жидкости.
- 10 НИКОГДА НЕ ОПУСКАТЬ ПРИБОР В ВОДУ И ДРУГИЕ ЖИДКОСТИ.
- 11 Не дотрагиваться до пылесоса мокрыми или влажными руками и ногами.
- 12 Не пользуйтесь пылесосом, если Вы разуты.
- 13 Не оставлять прибор под воздействием атмосферных явлений (дождя, солнца и т.д.).
- 14 Не оставлять пылесос вблизи источников отопления (наприм. батарей).
- 15 Прежде чем приступать к чистке прибора или замене фильтров, необходимо всегда отсоединять вилку от электрической розетки,.

- 16 Не следует допускать к работе с пылесосом лиц (включая детей) с физическими или психическими отклонениями. Пользователи, которые не знают правил пользования этим прибором или которым не были даны инструкции по его эксплуатации, должны действовать только под строгим контролем со стороны лица, ответственного за их безопасность.
- 17 Необходимо следить за тем, чтобы дети не играли с пылесосом.
- 18 Никогда не тянуть за провод для его отсоединения от электрической сети.
- 19 Убедиться в том, что провод не касается раскалённых поверхностей или режущих предметов.
- 20 Не пользоваться прибором, если его провод повреждён.
- 21 Если электрический провод повреждён, то во избежание любого типа риска, он должен заменяться на заводе-изготовителе или в его сервисной мастерской, или лицом, имеющим должную квалификацию.
- 22 Всегда включать пылесос только при условии, что его регулятор мощности находится на минимуме.
- 23 Необходимо отсоединять электрический провод от розетки после каждого использования прибора.
- 24 Если Вы решили выбросить пылесос, то необходимо отрезать от него провод, чтобы избежать его дальнейшего использования. Также рекомендуется обезвредить те части прибора, которые могут представлять опасность, особенно для детей, так как они могут использовать пылесос для игры.
- 25 Элементы упаковки не должны оставляться в местах, доступных для детей, так как представляют источник опасности для них.
26.  В отношении правильной утилизации прибора в соответствии с Европейской директивой 2009/96/ЕС прочитайте информативный листок, прилагаемый к прибору.

## **СОХРАНИТЕ ИНСТРУКЦИЮ ПО ЭКСПЛУАТАЦИИ**





## ОПИСАНИЕ ПРИБОРА (РИС.1)

A	Ножной переключатель педаль вкл / выкл	H	Щелевая насадка со щеткой
B	Кнопка блокировки / разблокировки пылесборника	I	Всасывающий шланг
C	Подсоединение всасывающего рукава	L	Разблокировочные кнопки
D	Пылесборник	M	Ручной клапан для впуска воздуха
E	Ножной выключатель намотчика шнура	N	Ручка
F	Регулятор мощности всасывания	O	Щетка для пола
G	Щетка для паркета	P	Слайдер
		Q	Телескопическая труба

## НАСАДКИ

### Щетка для пола (O)

- Подходит для очистки больших площадей и труднодоступных углов.
- Для очистки жестких ковров и полов не рекомендуется использовать щетку. Щетка снабжена колесиками для лучшей маневренности на всех поверхностях. Выбрать нужную длину выдвижения щетины на щетке с помощью специального регулятора. Чтобы поднять щетку, нажать на рычаг- переключатель, обозначенный символом  «ковер».
- Для более удобной чистки и сохранения гладких полов, таких как ПВХ, паркет или кафель, желателен использование щетки. Чтобы выдвинуть щетку, нажать на рычаг- переключатель, обозначенный символом  гладкие полы.

### Щетка для паркета (G)

Используется для очистки деликатных поверхностей.

### Пылесос для отверстий со щеткой (H)

Подходит для чистки складок ткани, соединений, углов или ниш, недоступных для aspirатора для пола. Этот аксессуар может устанавливаться непосредственно на рукоятку (I).

## СБОРКА ПЫЛЕСОСА

**ВНИМАНИЕ:** Прежде чем подсоединять или отсоединять насадки пылесоса, убедитесь в том, что штепсель провода вынут из электрической розетки.

- Вставить муфту шланга (I) в отверстие для входа воздуха (C) и нажать на неё до щелчка. Для отсоединения шланга необходимо одновременно нажать на две блокирующие кнопки (L) и вынуть его из отверстия (Рис.2).
- Вставить телескопическую трубу (Q) в держатель (Рис.3).
- Направить вперёд устройство для удлинения трубы (P) и выдвинуть верхнюю часть трубы на нужную длину (Рис.4), а затем отпустить. При этом, устройство вернётся на своё место.
- Вставить необходимую насадку на телескопическую трубу.

## ПРАВИЛА РАБОТЫ С ПРИБОРОМ

**ВНИМАНИЕ:** Во избежание повреждения пылесоса, прежде чем приступать к работе с ним, необходимо собрать с пола все острые и крупные предметы.

Прежде чем приступить к использованию этого прибора, прежде всего, необходимо размотать шнур на всю его длину и вставить вилку в электрическую розетку.

Для включения нажать ногой на клавишу выключателя (А), которая находится на корпусе пылесоса. При пользовании пылесосом его необходимо тянуть за собой, как коляску.

**ВНИМАНИЕ:** В некоторых случаях, при включении пылесос может издавать «свист». Это не является дефектом и со временем исчезнет.

### **Как отрегулировать мощность пылесоса**

Мощность пылесоса можно регулировать по желанию при помощи соответствующей кнопки (F). Необходимо использовать малую мощность для деликатных поверхностей. Для таких предметов обихода, как матрасы, обивка мебели и ковры, установите среднюю мощность. Максимальная мощность подходит для плиточных и деревянных полов и других прочных материалов.

### **Второстепенный воздушный клапан (M)**

Второстепенный воздушный клапан (M) находится на ручке-держателе (N) и предназначен для регуляции силы всасывания. Чем больше открыт клапан, тем меньше сила всасывания и наоборот.

- Чтобы открыть клапан, его необходимо направить вверх, а чтобы закрыть – направить вниз.

Например, необходимо открывать клапан при чистке занавесок, чтобы избежать их засасывания.

- Минимальная сила всасывания подходит для занавесок и деликатных материалов.
- Средняя сила используется для подушек, матрасов, ковров.
- Максимальная сила необходима для чистки полов из плитки, дерева и других устойчивых и сильно загрязнённых материалов.

**ВНИМАНИЕ:** Немедленно выключить пылесос, если его воздушные отверстия, щётки или телескопическая труба засорились. Прежде чем заново включить пылесос, удалить материал, который явился причиной засора.

### **После окончания работы с пылесосом**

Выключить прибор после завершения чистки. Для этого нажать на клавишу выключателя (E) рукой или ногой.

После этого отсоединить штепсель от электрической розетки и замотать провод внутри пылесоса при нажатии кнопки для наматывания провода (A). Провод автоматически закрутится внутрь специального отделения.

**ВНИМАНИЕ:** Чтобы не пораниться, во время сматывания провода его необходимо придерживать одной рукой.

Поставьте прибор на хранение, вставив щеточную насадку со щеткой (H) в гнездо (рис. 5).

### **Переноска пылесоса**

В верхней части пылесос оснащён ручкой для переноски.

## ЧИСТКА И УХОД

**ВНИМАНИЕ:** Прежде чем приступать к каким-либо операциям по чистке и уходу, необходимо выключить прибор и отсоединить штепсель от электрической розетки.

Всасываемая пыль входит в пылесборник (D). Затем воздух очищается при помощи моющего фильтра многократного использования, который находится в пылесборнике, защитного фильтра для мотора и выходящего воздушного фильтра, находящегося на обратной стороне пылесоса.

**ВНИМАНИЕ:** Никогда нельзя пользоваться пылесосом, если фильтр отсутствует или повреждён. При этом пыль войдёт в пылесос, что может привести к повреждению мотора.

**ВНИМАНИЕ:** Необходимо регулярно чистить фильтры, особенно когда сила всасывания становится недостаточной.

### Чистка пылесборника (D)

Через прозрачную крышку хорошо видно, когда пылесборник становится полным и его необходимо очистить.

- Нажать на кнопку для разблокирования (B) и одновременно вынуть пылесборник (D) за соответствующую ручку (Рис.6).
- Действуя на нижний рычаг, откройте дверцу (рис. 7)
- Опорожните пылесборник (D).
- Для очистки внутренней поверхности контейнера (D) выньте моющийся фильтр, потянув его наружу (рис. 8).
- Закройте дверцу, поместите пылесборник (D) на корпус и зафиксируйте его до щелчка.

**ВНИМАНИЕ:** Когда пылесборник наполняется, необходимо поместить сверху него полиэтиленовый пакет и вытряхнуть грязь внутрь, чтобы избежать таким образом выхода пыли.

### Чистка фильтра мотора

Фильтр мотора и его покрытие должны регулярно чиститься.

- Одновременно нажимая на два зажима, открыть крышку, которая находится на задней части прибора (Рис. 9).
- Снять фильтр и вымыть его под струёй воды (Рис. 10). Тщательно высушить.
- Поместить фильтр на своё место и закрыть до щелчка заднюю крышку.

**ВНИМАНИЕ:** Вымыть фильтр чистой водой. Не использовать мыло или порошок.

**ВНИМАНИЕ:** Эта операция должна повторяться, как минимум, каждые 6 месяцев и каждый раз, когда сила всасывания становится недостаточной.

### Чистка выходящего воздушного фильтра

Через этот фильтр воздух очищается в последний раз, прежде чем выйти из пылесоса. Для чистки фильтра действовать по следующему описанию:

- Перевернуть прибор и открыть решётку выходящего фильтра (9).
- Выходящий воздушный фильтр виден только при открытой решётке.
- Вымыть фильтр под струёй холодной воды и высушить.
- Установить чистый выходящий воздушный фильтр (или заменить на новый) на решётку и поместить последнюю в прибор, нажимая на неё до упора.

**ВНИМАНИЕ:** Вымыть фильтр чистой водой. Не использовать мыло или порошок.

### **Чистка пылесоса**

Стенки, пылесборник и отсеки фильтров при необходимости можно чистить влажной тканью. При выполнении этой операции в пылесос не должна попадать жидкость. Никогда не использовать сильных средств (например: растворителей), так как они могут растворить пластик. Подключать к электрической сети только после того, как все части пылесоса полностью высохли.

**ВНИМАНИЕ:** Нельзя смазывать маслом движущиеся детали, так как при этом ворс и пух будут прилипать ещё сильнее.

### **Чистка щёток**

Включить пылесос и при помощи руки очистить ворс щётки от пыли, которая при этом будет засасываться.

## تعليمات هامة

### اقرأ هذه التعليمات قبل استخدام الجهاز:

- 1 اطلعوا على التعليمات التالية بتمعن قبل البدء باستخدام الجهاز
- 1 تأكد دائماً أن جهد الشبكة الكهربائي مساوي للقيمة الموضحة على لوحة البيانات الفنية على الجهاز، وأن الشبكة ملائمة لقدرة الجهاز.
- 2 هذا الجهاز مطابق للائحة CE/٩٥/٢٠٠٦ و CEE/١٠٨/EMC٢٠٠٤.
- 3 إن هذا الجهاز مخصصاً فقط للاستخدام الذي صنع من أجله وهو شطف الأتربة من على الأسطح المنزلية، ويعد أي استخدام مخالف لذلك استخدام خاطئ وبالتالي يشكل خطراً. لا يمكن اعتبار المصنع مسؤولاً عن أي تلف أو ضرر ينتج عن استخدامات خاطئة أو غير معقولة.
- 4 لا تقم بشطف الرماد الساخن، وقطع الزجاج الكبيرة، أو قشور الحوائط، والأشياء المدببة أو الحادة، و السوائل.
- 5 لتجنب زيادة درجة حرارة الجهاز بصورة مفرطة ينصح بإخراج سلك الكهرباء كله وبكامل طوله أثناء الاستخدام وأيضاً ينصح بفصل الجهاز عن مصدر التيار الكهربائي في حالة عدم استخدام الجهاز.
- 6 صل الجهاز فقط بمصدر تيار كهربائي متردد.
- 7 لا يجب استخدام الجهاز بدون الكيس أو فلتر المحرك أو إذا كان هناك تلف أو قطع في الفلتر أو الكيس.
- 8 لا تستخدم الجهاز أبداً على أسطح مبتلة.
- 9 لا تستخدم الجهاز أبداً في شطف السوائل.
- 10 لا تغمر الجهاز أبداً في الماء أو في أي سوائل أخرى.
- 11 لا تلمس الجهاز بأيدي أو أرجل مبتلة أو رطبة.
- 12 لا تستخدم الجهاز بأرجل عارية.
- 13 لا تترك الجهاز معرضاً للعوامل الجوية (الأمطار - الشمس - وخلافه).
- 14 لا تترك الجهاز قريباً من مصادر الحرارة (مثل التدفئة المركزية).
- 15 افصل دائماً الجهاز عن مصدر التيار الكهربائي عند تنظيفه أو تغيير الفلاتر.
- 16 إن هذا الجهاز غير معد للاستخدام بواسطة الأشخاص ذوي القدرات الجسدية والعقلية والنفسية المحدودة (بما في ذلك الأطفال). المستخدمون الذين تتقصر خبرتهم والمعرفة بالجهاز والذين لا يعرفون إرشادات الاستخدام يجب أن يتم مراقبتهم بواسطة شخص مسؤول عن سلامتهم.
- 17 يجب مراقبة الأطفال لضمان عدم عبثهم بالجهاز.
- 18 تأكد أن السلك لا يلامس أسطح ساخنة أو حادة.
- 19 لا تستخدم الجهاز إذا كان سلك الكهرباء تالف.
- 20 إذا تلف سلك الكهرباء يجب استبداله في المصنع أو لدى أحد مراكز الخدمة المعتمدة أو بواسطة شخص مؤهل لذلك حتى تتجنب حدوث أي خطر.
- 21 في حالة وجود عطب بالخيط الكهربائي يجب ان يتم تغييره من قبل الشركة المصنعة

- للجهاز او من قبل احدى مراكز الصيانة المرخصة او على حال من قبل فني مؤهل و كفؤ لتفادي اي نوع من الاخطار.
- ٢٢ شغل دائما الجهاز بعد التأكد من ضبطه على أقل قدرة له.
- ٢٣ افصل الجهاز عن مصدر التيار الكهربائي بعد كل استخدام.
- ٢٤ عندما تقرر التخلص من الجهاز ينصح بالتأكد من أنه لن يصلح للعمل بعد ذلك وذلك بنزع سلك الكهرباء منه، كما ينصح بجعل أجزائه المختلفة التي قد تؤذي الناس غير ضارة وخاصة بالنسبة للأطفال الذين قد يعيثوا بالجهاز.
- ٢٥ لا يجب ترك عناصر التغليف في متناول أيدي الأطفال فقد تكون مصدر للخطر.
١.  للتخلص من المنتج بطريقة صحيحة طبقاً للائحة الأوروبية CE/٩٦/٢٠٠٩، نرجو قراءة النشرة الخاصة المُلحقة بالمنتج.



## إحتفظ بهذه التعليمات

### وصف الجهاز (شكل ١)

A	زر يعمل بالضغط بالقدم للتشغيل / الإيقاف	I	خرطوم الشفط
B	زر إغلاق / فتح وعاء جمع الأتربة	L	أزرار للفتح
C	مكان وضع خرطوم الشفط	M	صمام يدي لدخول الهواء
D	وعاء جمع الأتربة	N	المقبض
A	زر يعمل بالضغط بالقدم لف السلك	O	فرشاة للأرضيات
F	مقبض ضبط قوة الشفط	P	أداة انزلاق
G	فرشاة للباركيه	Q	أنبوب تلسكوبي
H	أداة شفط للفتحات الضيقة مزودة بفرشاة صغيرة		

### الإكسسوارات

#### فرشاة الأرضيات (O)

- ملائمة لتنظيف سواء المساحات الواسعة سواء الأركان التي يصعب الوصول إليها.
- يُنصح بعدم استخدام الفرشاة في تنظيف السجاد والأرضيات. تُزود الفرشاة بعجلات لتساعد على سهولة حركة المنتج على كل الأسطح. اختر درجة البروز المطلوب لشعر الفرشاة بواسطة الضغط على الذراع الموجود أسفل الفرشاة. لرفع الفرشاة اضغط على الزر المشار إليه برمز  الخاص بالسجاد.
- يُفضل استخدام الفرشاة للحصول على تنظيف أفضل وللحفاظ على الأرضيات الناعمة، كالـ PVC أو الأرضيات الخشبية (الباركيه) أو السيراميك. لإخراج الفرشاة يلزم الضغط على الزر المشار إليه برمز  الخاص بالأرضيات الناعمة.

**فرشاة الأرضيات الخشبية (G)**  
يمكن استخدامها لتنظيف الأسطح الناعمة.

**أداة شفط للفتحات الضيقة مزودة بفرشاة صغيرة (H)**  
إن هذه الأداة ملائمة لشفط الغبار ما بين ثنانيا الأنسجة، الوصلات، الزوايا، تجاوب الحوائط التي لا يمكن الوصول لها عن طريق أداة الشفط الخاصة بالأرضيات. هذه القطعة يمكن تركيبها مباشرة على المقبض

### تركيب المكينة الكهربائية

**تنبيه:** قبل تركيب أو فك الإكسسوارات، تأكد دائماً من أن قابس المكينة مفصول عن مأخذ التيار الكهربائي.

- أدخل الخرطوم (I) بفتحة دخول الهواء (C) و أضغط عليه حتى تمام التعشيق. أما لنزعه يجب الضغط على زري الفك (L) في آن واحد ونزعه (شكل ٢).
- أدخل الأنبوب التلسكوبي (Q) على المقبض (شكل ٣)
- أدفع أداة الانزلاق (P) إلى الأمام و اشفط الجزء الأمامي من الأنبوب للخارج حتى الطول المطلوب (شكل ٤). وعند فك القابس سوف ترجع الأداة إلى موضعها ببساطة.
- أدخل الأداة المطلوب استخدامها بالأنبوب التلسكوبي.

### كيفية استعمال الجهاز

**الحذر:** يجب عليكم قبل القيام باستعمال الجهاز إخلاء الأرضية من كافة الأشياء التي من الممكن ان تلحق بإضرار بالجهاز.

قبل استخدام هذا الجهاز أخرج سلك التغذية الكهربائية بأكمله من مكانه وقم بتوصيل الجهاز بمصدر التيار الكهربائي.

لتشغيل الجهاز يجب عليكم الدوس على دواسة التشغيل (A) كما انه يجب عليكم سحب الجهاز كم لو كان عربة أثناء استعمالكم له.

**هام:** في بعض الحالات من الممكن للجهاز ان يخرج صوت شبيه بالصغير و هذا يعتبر شئ طبيعي و سرعان ما سيختفي بمرور الزمن.

### كيفية ضبط قوة الشفط

يمكن ضبط قوة الشفط حسب الطلب باستخدام الذراع الخاص بذلك (F). ينصح باستخدام القوة الدنيا للأشياء الرقيقة والحساسة وقوة متوسطة للمراتب والأثاث المكسو والسجاد، واختر القوة القصوى للأرضيات السيراميك والخشب أو أي مادة قوية.

### صمام الهواء الثانوي (M)

يوجد صمام إدخال الهواء الثانوي (M) بالمقبض و يستعمل لتعديل قوة الامتصاص، كلما كان الصمام اكثر إنفتاحاً كلما كانت اقل قوة الامتصاص و العكس صحيح.

- لفتح صمام الهواء يجب عليكم الدفع به نحو الاعلى، بينما لاغلاقه يجب عليكم الدفع به نحو الاسفل. يجب عليكم فتح الصمام لتفادي إمتصاص الستائر و ما شابهها.
  - إستعملو دوماً الحد الأدنى لقوة الامتصاص لتنظيف المواد الحساسة و الرقيقة.
  - إستعملو دوماً قوة امتصاص متوسطة لتنظيف الستائر و المفروشات و الأفرشة و السجاد.
  - إستعملو دوماً الحد الأقصى لقوة الامتصاص لتنظيف الارضيات الصلبة كالارضيات الخشبية و الرخامية و الارضيات الشديدة الاتساخ.
- تشبيه:** أبطل تشغيل المكنسة مباشرة في حالة انسداد فوهات الهواء، الفرش أو الأنبوب التلسكوبي. قم بالتخلص من أسباب الانسداد قبل تشغيل المكنسة.

### بعد استخدام المكنسة الكهربائية

- بعد الانتهاء من التنظيف قم بإيقاف الجهاز بالضغط على الزر (A)، سواء باليد أو بالقدم. ثم قم بعد ذلك بفصل القابس من مأخذ التيار الكهربائي و أعد لف السلك داخل المكنسة بالضغط القليل المستمر على زر إعادة لف السلك الموجود على الجهاز (E). سوف يلف السلك ألياً داخل الوعاء مباشرةً.
- تشبيه:** قم بتحريك السلك بإحدى يديك أثناء عملية اللف بطريقة تحيل خدشه.
- قم بعد ذلك بتخزين الجهاز مع وضع أداة الشفط للفتحات الضيقة المزودة بفرشاة صغيرة (H) في مكانها الخلفي المناسب (الشكل ٥).

### نقل المكنسة الكهربائية

هذه المكنسة مزودة بمقبض على الجزء العلوي للنقل.

### التنظيف و الصيانة

- تشبيه:** قبل القيام بأية عمليات تنظيف و صيانة، أبطل تشغيل الجهاز و أفصل القابس عن مأخذ تيار التغذية الكهربائية.
- تدخل الفانورات التي يتم شفطها في وعاء جمع الأتربة (D). ينقى الهواء عن طريق الفلتر الدائم الذي يمكن غسله و الموجود داخل وعاء جمع الغبار ، و فلتر حماية المحرك و فلتر مخرج الهواء الموجود أسفل الجهاز.
- تشبيه:** لا تستخدم الجهاز أبداً بدون فلتر أو بفلتر تالف. حيث يكون من المحتمل دخول الغبار المشفوط داخل الجهاز و الإضرار بالمحرك.
- تشبيه:** قم بتنظيف الفلاتر بانتظام أو عندما تلاحظ ضعف قوة الشفط بوجه عام.

### كيف تفرغ محتوى وعاء جمع الغبار (D)

- من الممكن بسهولة رؤية إذا ما كان يحتاج الوعاء إلى تفريغ محتواه من خلال السطح الشفاف.
- اضغط على زر الفتح (B) وأخرج في نفس الوقت وعاء جمع الأتربة (D) عن طريق المقبض المخصص لذلك (شكل ٦).
  - اضغط على الذراع السفلي وأفتح الغطاء المناسب (الشكل ٧).
  - أفرغ وعاء جمع الأتربة (D).
  - لتنظيف وعاء جمع الأتربة من الداخل (D)، يُمكن إزالة الفلتر القابل للغسل من خلال سحبه ناحية



الخارج (الشكل ٨).

- أعد إغلاق الغطاء وأدخل وعاء جمع الأتربة (D) في جسم الجهاز وأغلقه حتى تسمع صوت نقرة الإغلاق.
- هام:** عند امتلاء وعاء جمع الغبار، يفضل وضع كيس من البلاستيك أعلى الوعاء و إفراغ المحتوى داخل الكيس، و ذلك لتجنب خروج الاتساخ.

### تنظيف فلتر المحرك

يجب تنظيف فلتر الموتور و غطاءه الخاص بصفة منتظمة

- اضغط على الرافعتين وخفض الغطاء الموجود بالجزء الخلفي للجهاز (شكل ٩).
- أخرج الفلتر ونظفه بالماء الجاري (شكل ١٠) واتركه يجف جيداً.
- أعد تركيب الفلتر و أغلق الغطاء الخلفي بالضغط عليه حتى تمام التعشيق.

**تنبيه:** يجب غسل الفلتر دائماً بالماء النظيف دون استخدام صابون أو منظفات.

**تنبيه:** يجب القيام بهذه العملية كل ٦ شهور على الأقل أو عندما تلاحظ ضعف قوة الشفط بوجه عام.

### تنظيف فلتر خروج الهواء

يعمل هذا الفلتر على تنقية الهواء لأخر مرة قبل ترك المكثسة. و لتنظيفه يجب إتباع الآتي:

- اقلب الجهاز وافتح شبكة فلتر الهواء الخارج (٩)
- سوف يظهر فلتر خروج الهواء عند فتح الشبكة.
- قم بغسل الفلتر تحت الماء البارد و جففه.
- أعد إدخال فلتر خروج الهواء النظيف (أو استبدله بأخر جديد) في الشبكة و أدخلها في الجهاز بالضغط عليها حتى تمام التعشيق.
- تنبيه:** يجب غسل الفلتر دائماً بالماء النظيف فقط دون استخدام الصابون و المنظفات.

### كيفية تنظيف الجهاز

من الممكن ان تقومو بتنظيف هيكل الجهاز، و عاء الغبار، و قواعد الفلاتر بواسطة قطعة قماش رطبة اذا ما احتاج الامر. في هذه الحالة يجب تجنب تسرب اي نوع من السوائل الى داخل الجهاز. تجنبوا استعمال مواد تنظيف مركزة (كمزيل البقع او مواد كاشطة او مذيبة) لانه من الممكن ان تسبب في تآكل الهيكل البلاستيكي للجهاز. اعيدو تركيب و توصيل الفيشة فقط اذا ما كنتم متأكدين من ان كافة العناصر قد جفت تماماً.

**هام:** تجنبو تشحيم او تزييت العناصر المتحركة للجهاز كون هذه العملية سوف تسبب في التصاق الاوساخ بالجهاز.

### تنظيف الفرش

مرر إحدى يدك بين شعر الفرشاة أثناء تشغيل الجهاز للتخلص من الغبار العالق، فيتم شفطه.

