

ES

Español

Manual de instrucciones**ENCIMERA****Sumario**

Manual de instrucciones,1
 Advertencias,4
 Asistencia,7
 Descripción del aparato,9
 Instalación,25
 Puesta en funcionamiento y uso,29
 Precauciones y consejos,29
 Mantenimiento y cuidados,30
 Anomalías y soluciones,31

IT

Italiano

Istruzioni per l'uso**PIANO****Sommario**

Istruzioni per l'uso,1
 Avvertenze,3
 Assistenza,7
 Descrizione dell'apparecchio,9
 Installazione,11
 Avvio e utilizzo,15
 Precauzioni e consigli,15
 Manutenzione e cura,16
 Anomalie e rimedi,17

PT

Portuges

Instruções para a utilização**PLANO****Índice**

Instruções para a utilização,1
 Advertências,4
 Assistência,7
 Descrição do aparelho,9
 Instalação,32
 Início e utilização,36
 Precauções e conselhos,36
 Manutenção e cuidados,37
 Anomalias e soluções,38

GB

English

Operating Instructions**HOV****Contents**

Operating Instructions,1
 Warnings,3
 Assistance,7
 Description of the appliance,9
 Installation,18
 Start-up and use,22
 Precautions and tips,22
 Maintenance and care,23
 Troubleshooting,23

UA

Українська

Інструкція по використанню**ВАРИЛЬНА ПОВЕРХНЯ****Зміст**

Інструкція по використанню,1
 Попередження,5
 Допомога,8
 Опис приладу,10
 Встановлення,39
 Ввімкнення і використання,43
 Запобіжні заходи та поради,43
 Обслуговування та догляд,44
 Усунення несправностей,45

RU

Русский

Руководство по эксплуатации ВАРОЧНАЯ ПАНЕЛЬ

Содержание

Руководство по эксплуатации,2
Предупреждения,5
Сервисное обслуживание,8
Описание изделия,10
Установка,46
Включение и эксплуатация,50
Предосторожности и рекомендации,50
Техническое обслуживание и уход,51
Неисправности и методы их устранения,52

KZ

Қазақша

Пайдалану нұсқаулығы ПЛИТА

Мазмұны

Пайдалану нұсқаулығы,2
Ескертулер,6
Көмек,8
Құрылғы сипаттамасы,10
Орнату,53
Қосу және пайдалану,57
Сақтандырулар мен кеңестер,57
Жөндеу және күтім,58
Ақаулықтарды жою,59

IT

Avvertenze

ATTENZIONE: Questo apparecchio e le sue parti accessibili diventano molto caldi durante l'uso. Bisogna fare attenzione ed evitare di toccare gli elementi riscaldanti. Tenere lontani i bambini inferiori agli 8 anni se non continuamente sorvegliati. Il presente apparecchio può essere utilizzato dai bambini a partire dagli 8 anni e da persone con ridotte capacità fisiche, sensoriali o mentali oppure con mancanza di esperienza e di conoscenza se si trovano sotto adeguata sorveglianza oppure se sono stati istruiti circa l'uso dell'apparecchio in modo sicuro e se si rendono conto dei pericoli correlati. I bambini non devono giocare con l'apparecchio. Le operazioni di pulizia e di manutenzione non devono essere effettuate dai bambini senza sorveglianza.

ATTENZIONE: Lasciare un fornello incustodito con grassi e olii può essere pericoloso e può provocare un incendio. Non bisogna MAI tentare di spegnere una fiamma/incendio con acqua, bensì bisogna spegnere l'apparecchio e coprire la fiamma per esempio con un coperchio o con una coperta ignifuga.

ATTENZIONE: Rischio di incendio: non lasciare oggetti sulle superfici di cottura.

Non utilizzare mai pulitori a vapore o ad alta pressione per la pulizia dell'apparecchio.

Eliminare eventuali liquidi presenti sul coperchio prima di aprirlo. Non chiudere il coperchio in vetro (se presente) con i bruciatori gas o la piastra elettrica ancora caldi.

L'apparecchio non è destinato a essere messo in funzione per mezzo di un temporizzatore esterno oppure di un sistema di comando a distanza separato.

ATTENZIONE: l'uso di protezioni del piano inappropriate può causare incidenti.

GB

Warnings

WARNING: The appliance and its accessible parts become hot during use. Care should be taken to avoid touching heating elements. Children less than 8 years of age shall be kept away unless continuously supervised. This appliance can be used by children aged from 8 years and above and persons with reduced physical, sensory or mental capabilities or lack of experience and knowledge if they have been given supervision or instruction concerning use of the appliance in a safe way and understand the hazards involved. Children shall not play with the appliance. Cleaning and user maintenance shall not be made by children without supervision.

WARNING: Unattended cooking on a hob with fat or oil can be dangerous and may result in fire. NEVER try to extinguish a fire with water, but switch off the appliance and then cover flame e.g. with a lid or a fire blanket.

WARNING: Danger of fire: do not store items on the cooking surfaces.

Never use steam cleaners or pressure cleaners on the appliance.

Remove any liquid from the lid before opening it. Do not close the glass cover (if present) when the gas burners or electric hotplates are still hot.

The appliance is not intended to be operated by means of an external timer or separate remote control system.

CAUTION: the use of inappropriate hob guards can cause accidents.

ES

Advertencias

ATENCIÓN: Este aparato y sus partes accesibles se vuelven muy calientes durante el uso. Por lo tanto, es importante evitar tocar los elementos calentadores. Mantenga alejados a los niños menores de 8 años si no son continuamente vigilados. El presente aparato puede ser utilizado por niños mayores de 8 años y por personas con capacidades físicas, sensoriales o mentales disminuidas o sin experiencia ni conocimientos, si se encuentran bajo una adecuada vigilancia o si han sido instruidos sobre el uso del aparato de modo seguro y comprenden los peligros relacionados con el mismo. Los niños no deben jugar con el aparato. Las operaciones de limpieza y de mantenimiento no deben ser realizadas por niños sin vigilancia.

ATENCIÓN: Dejar un quemador con grasas o aceites sin vigilancia puede ser peligroso y provocar un incendio. **NUNCA** intente apagar una llama/incendio con agua, se debe apagar el aparato y cubrir la llama, por ejemplo, con una tapa o con una manta ignífuga.

ATENCIÓN: Riesgo de incendio: no deje objetos sobre las superficies de cocción.

No utilice nunca limpiadores a vapor o de alta presión para la limpieza del aparato.

Elimine eventuales líquidos presentes sobre la tapa antes de abrirla. No cierre la tapa de vidrio (si existe) cuando los quemadores o la placa eléctrica todavía están calientes.

El aparato no se debe poner en funcionamiento a través de un temporizador externo o de un sistema de mando a distancia.

ATENCIÓN: el uso de protecciones inapropiadas de la placa de cocción puede provocar accidentes.

PT

Advertências

ATENÇÃO: Este aparelho e as suas partes acessíveis aquecem muito durante a utilização. É preciso ter atenção e evitar tocar os elementos que aquecem. Manter afastadas as crianças com menos de 8 anos, caso não estejam a ser vigiadas. O presente aparelho pode ser utilizado por crianças com mais de 8 anos e por pessoas com capacidades físicas, sensoriais ou mentais reduzidas ou com pouca experiência e conhecimentos, caso sejam adequadamente vigiadas ou caso tenham recebido instruções em relação ao uso do aparelho de forma segura e tenham conhecimento dos perigos associados. As crianças não devem brincar com o aparelho. As operações de limpeza e manutenção não devem ser efectuadas por crianças sem vigilância.

ATENÇÃO: Deixar um fogão com gordura e óleo sem vigilância pode ser perigoso e provocar um incêndio. **NUNCA** tente apagar as chamas com água. É necessário desligar o aparelho e cobrir as chamas com uma tampa ou com uma manta ignífuga.

ATENÇÃO: Risco de incêndio: não deixe objectos sobre as superfícies de cozedura.

Nunca utilize equipamento de limpeza a vapor ou de alta pressão para limpar o aparelho.

Elimine os líquidos presentes na tampa antes de abri-la. Não feche a tampa de vidro (se presente) se os queimadores ou a chapa eléctrica ainda estiverem quentes.

O aparelho não é destinado a ser colocado em funcionamento por meio de um temporizador externo ou por um sistema de comando à distância separado.

ATENÇÃO: O uso de protecções do plano inadequadas pode causar incidentes.

Попередження

УВАГА! Прилад і його доступні частини нагріваються під час роботи. Будьте обережні й не торкайтеся нагрівальних елементів. Діти до 8 років мають знаходитися від плити на безпечній відстані або під безперервним наглядом з боку дорослих. Цей прилад може використовуватися дітьми у віці від 8 років і старше та особами з обмеженими фізичними, сенсорними або розумовими здібностями, або при відсутності досвіду й знань, тільки якщо вони перебувають під наглядом або проінструктовані з питань безпечного використання приладу й розуміють ризик, якому піддаються. Діти не повинні гратися з приладом. Очищення та догляд за приладом може виконуватися дітьми лише під безперервним наглядом з боку дорослих

УВАГА! Готування їжі на плиті без догляду з використанням жиру або олії може бути небезпечним і призвести до загоряння. **НІ В ЯКОМУ РАЗІ** не намагайтеся гасити пожежу водою. Вимкніть прилад і потім накрийте полум'я, наприклад, кришкою або протипожежною ковдрою.

УВАГА! Небезпека пожежі: не складуйте речі на варильній поверхні.

УВАГА! При появі на склокерамічній поверхні тріщин вимкніть прилад, щоб уникнути можливого ураження електричним струмом.

Для очищення приладу ніколи не користуйтеся паровими пристроями або пристроями під тиском.

Перш ніж відкривати кришку, протріть її насухо. Не закривайте скляну кришку (в разі її наявності), коли газові або електричні конфорки ще гарячі.

Прилад не призначений для функціонування в комбінації із зовнішнім таймером або окремою системою дистанційного управління.

ЗАСТЕРЕЖЕННЯ: Використання невідповідного захисту варильної поверхні може стати причиною нещасного випадку.

Предупреждения

ВНИМАНИЕ: Данное изделие и его доступные комплектующие сильно нагреваются в процессе эксплуатации. Будьте осторожны и не касайтесь нагревательных элементов. Не разрешайте детям младше 8 лет приближаться к изделию без контроля. Данное изделие может быть использовано детьми старше 8 лет и лицами с ограниченными физическими, сенсорными или умственными способностями или без опыта и знания о правилах использования изделия при условии надлежащего контроля или обучения безопасному использованию изделия с учетом соответствующих рисков. Не разрешайте детям играть с изделием. Не разрешайте детям осуществлять чистку и уход за изделием без контроля взрослых.

ВНИМАНИЕ: Опасно оставлять включенную конфорка с маслом или жиром без присмотра, так как это может привести к пожару. **НИКОГДА** не пытайтесь погасить пламя/пожар водой. Прежде всего выключите изделие и накройте пламя крышкой или огнеупорной тканью

ВНИМАНИЕ: Опасность пожара: не оставляйте предметов на варочных поверхностях.

Никогда не используйте паровые чистящие агрегаты или агрегаты под высоким давлением для чистки изделия.

Удалите жидкость из крышки перед открытием. Не закрывать стеклянную крышку (если имеется) с газовыми горелками или электрическая плита еще горячая.

Изделие не рассчитано на включение посредством внешнего синхронизатора или отдельной системы дистанционного управления.

ВНИМАНИЕ: Использование несоответствующих план защиты может привести к несчастным случаям.

KZ

Ескертулер

ЕСКЕРТУ: Құрылғы мен оның қол жететін бөліктері жұмыс кезінде қызуы мүмкін. Қыздыру элементтеріне тимеуге назар аударыңыз. 8-ге толмаған балаларға үздіксіз бақылау болмаса, құрылғыдан аулақ ұстау керек. Бұл құрылғыны қауіпсіз түрде қолдану бойынша кеңес не нұсқау берілген және ықтимал қауіп-қатерлерді түсінетін жағдайда, оны 8-ге толған балалар мен дене, сезіну немесе ой қабілеті төмен немесе тәжірибесі мен білімі жеткіліксіз адамдар қолдана алады. Балаларға құрылғымен ойнауға болмайды. Балаларға бақылаусыз құрылғыны тазалауға және оған қызмет көрсетуге болмайды.

ЕСКЕРТУ: Плитада майға тамақ пісірген кезде бақылап тұрмау қауіпті болуы және өрт шығуға әкелуі мүмкін.

Өртті ЕШҚАШАН сумен өшіруші болмаңыз, оның орнына құрылғыны өшіріп, жалынды жабыңыз, мысалы қақпақпен немесе өртенбейтін матамен.

ЕСКЕРТУ: Өрт қаупі бар: пісіру беттерінде заттарды сақтамаңыз.

Автоматты түрде тазарту кезінде құрылғының беті ыстық болатындықтан балаларды одан алыс жерде ұстаңыз.

Металл заттарды (пышақтар, қасықтар, таба қақпақтары, т.б.) конфоркаға қоймаңыз, себебі олар қызып кетуі мүмкін.

Құрылғы сыртқы таймермен немесе бөлек қашықтан басқару жүйесімен басқарылуға арналмаған.

АБАЙ БОЛЫҢЫЗ: сәйкес келмейтін конфоркалардың қорғану құралдарын пайдалану жазатайым оқиғаларға себеп болуы мүмкін.

IT

Assistenza

Comunicare:

- il tipo di anomalia
- il modello della macchina (Mod.)
- il numero di serie (S/N)

Queste ultime informazioni si trovano sulla targhetta caratteristiche posta sull'apparecchio.

Non ricorrete mai a tecnici non autorizzati e rifiutate sempre l'installazione di pezzi di ricambio non originali.

Assistenza Attiva 7 giorni su 7



Se nasce il bisogno di assistenza o manutenzione basta chiamare il Numero Unico Nazionale 199.199.199* per essere messi subito in contatto con il Centro Assistenza Tecnica più vicino al luogo da cui si chiama.

È attivo 7 giorni su 7, sabato e domenica compresi, e non lascia mai inascoltata una richiesta.



Estensione di garanzia Airbag

Airbag è il servizio esclusivo creato da Ariston che integra e prolunga nel tempo i contenuti della garanzia standard: con una modica cifra protegge il cliente da ogni imprevisto riguardante l'assistenza e la manutenzione dell'elettrodomestico. Per i 5 anni successivi alla data di acquisto il cliente che aderisce al programma Airbag avrà diritto gratuitamente a:

- l'intervento entro 48 ore dalla chiamata;
 - il contributo per spese di trasferta del Tecnico (diritto di chiamata);
 - la manodopera;
 - le parti di ricambio originali;
 - il trasporto dell'elettrodomestico non riparabile in loco.
- Inoltre, qualora l'elettrodomestico non sia riparabile la garanzia prevede la sostituzione a prezzo agevolato in funzione dell'anzianità del prodotto.

* Al costo di 14,25 centesimi di Euro al minuto (iva inclusa) dal Lun. al Ven. dalle 08:00 alle 18:30, il Sab. dalle 08:00 alle 13:00 e di 5,58 centesimi di Euro al minuto (iva inclusa) dal Lun. al Ven. dalle 18:30 alle 08:00, il Sab. dalle 13:00 alle 08:00 e i giorni festivi, per chi chiama dal telefono fisso.

Per chi chiama da radiomobile le tariffe sono legate al piano tariffario dell'operatore telefonico utilizzato.

Le suddette tariffe potrebbero essere soggette a variazione da parte dell'operatore telefonico; per maggiori informazioni consultare il sito www.aristonchannel.com.

GB

Assistance

Communicating:

- the type of problem
- appliance model (Mod.)
- serial number (S/N)

This information is found on the data plate located on the appliance and/or on the packaging.

ES

Asistencia

Comunique:

- el tipo de fallo
- el modelo de la máquina (Mod.)
- el número de serie (S/N)

Esta información se encuentra en la placa de características ubicada en el aparato y/o en el embalaje.

La siguiente información es válida solo para España.

Para otros países de habla hispana consulte a su vendedor.

Ampliación de garantía

Llame al 902.363.539 y le informaremos sobre el fantástico plan de ampliación de garantía hasta 5 años.

Consiga una cobertura total adicional de

- Piezas y componentes
- Mano de obra de los técnicos
- Desplazamiento a su domicilio de los técnicos

Y NO PAGUE AVERIAS NUNCA MAS

Servicio de asistencia técnica (SAT)

Llame al **902.133.133** y nuestros técnicos intervendrán con rapidez y eficacia, devolviendo el electrodoméstico a sus condiciones óptimas de funcionamiento.

En el SAT encontrará recambios, accesorios y productos específicos para la limpieza y mantenimiento de su electrodoméstico a precios competitivos.

ESTAMOS A SU SERVICIO

PT

Assistênci

Comunique:

- o tipo de falha
- o modelo da máquina (Mod.)
- o número de série (S/N)

Estas últimas informações encontram-se na placa de identificação situada no aparelho e/ou na embalagem.

UA

Допомога

Слід повідомити:

- типу несправність
- модель приладу (Mod.)
- серійний номер (S/N)

Цю інформацію можна знайти на табличці з характеристиками, яка розташована на холодильному відділенні внизу ліворуч.

RU

Сервисное обслуживание

Перед тем как обратиться в Центр Технического Обслуживания:

- тип неисправности
- модель изделия (Mod.)
- номер тех. паспорта (сериинный №)

Эти данные вы найдете на паспортной табличке, расположенной на изделии.

KZ

Көмек

Байланыс ақпараты:

- туындаған проблема түрі.
- құрылғының моделі (Mod.).
- сериялық нөмірі (С/н).

Бұл ақпарат құрылғыда орнатылған деректеме кестесінде немесе орамадан табылуы мүмкін.

IT

Descrizione dell'apparecchio

Vista d'insieme

1. Griglie di appoggio per **RECIPIENTI DI COTTURA**
2. **BRUCIATORI GAS**
3. Manopole di comando dei **BRUCIATORI GAS**
4. Candela di accensione dei **BRUCIATORI GAS**
5. **DISPOSITIVO DI SICUREZZA**

- **BRUCIATORI GAS** sono di diverse dimensioni e potenze. Scegliete quello più adatto al diametro del recipiente da utilizzare.
- Manopole di comando dei **BRUCIATORI GAS** per la regolazione della fiamma.
- Candela di accensione dei **BRUCIATORI GAS** permette l'accensione automatica del bruciatore prescelto.
- **DISPOSITIVO DI SICUREZZA** in caso di spegnimento accidentale della fiamma, interrompe l'uscita del gas.

GB

Description of the appliance

Overall view

1. Support Grid for **COOKWARE**
2. **GAS BURNERS**
3. Control Knobs for **GAS BURNERS**
4. Ignition for **GAS BURNERS**
5. **SAFETY DEVICES**

- **GAS BURNERS** differ in size and power. Use the diameter of the cookware to choose the most appropriate burner to cook with.
- Control Knobs for **GAS BURNERS** adjust the size of the flame.
- **GAS BURNER IGNITION** enables a specific burner to be lit automatically.
- **SAFETY DEVICE** stops the gas flow if the flame is accidentally extinguished.

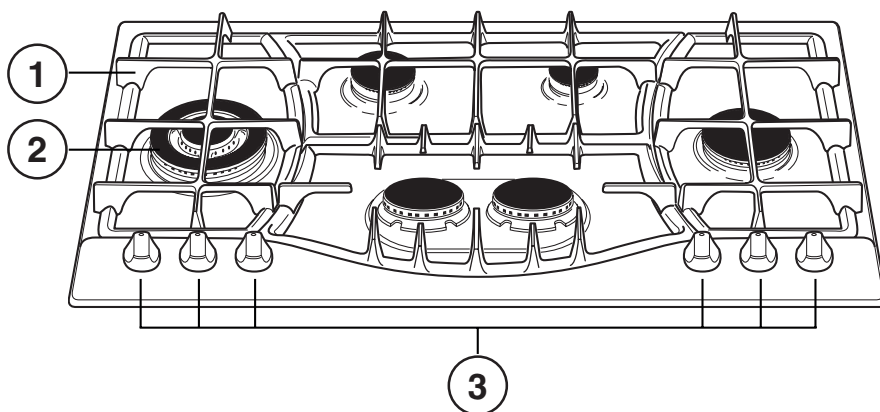

ES

Descripción del aparato

Vista en conjunto

1. Parrillas de apoyo para **RECIPIENTES DE COCCIÓN**
2. **QUEMADORES A GAS**
3. Mandos de los **QUEMADORES A GAS**
4. Bujía de encendido de los **QUEMADORES A GAS**
5. **DISPOSITIVO DE SEGURIDAD**

- **QUEMADORES A GAS:** son de distintas dimensiones y potencias. Elija siempre el más adecuado para el diámetro del recipiente que va a utilizar.
- Mandos de los **QUEMADORES A GAS** para la regulación de la llama.
- Bujía de encendido de los **QUEMADORES A GAS:** permite el encendido automático del quemador.
- **DISPOSITIVO DE SEGURIDAD:** si se apaga accidentalmente la llama, interrumpe la salida de gas.

PT

Descrição do aparelho

Vista de conjunto

1. Grades de suporte para **RECIPIENTES DE COZEDURA**
2. **QUEIMADORES A GÁS**
3. Selectores de comando dos **QUEIMADORES A GÁS**
4. Vela para acender os **QUEIMADORES A GÁS**
5. **DISPOSITIVO DE SEGURANÇA**

- Os **QUEIMADORES** são de diferentes tamanhos e potências. Escolha o mais adequado ao diâmetro do recipiente a ser utilizado.
- Selectores de comando dos **QUEIMADORES A GÁS** para a regulação da chama.
- Vela para acender os **QUEIMADORES A GÁS** permite o acendimento automático do queimador escolhido.
- **DISPOSITIVO DE SEGURANÇA** no caso em que a chama se apague acidentalmente, interrompe a saída do gás.

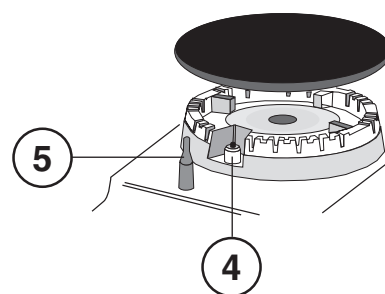

UA

Опис приладу

Загальний вигляд

1. Решітка для ПОСУДУ
2. ГАЗОВІ КОНФОРКИ
3. Ручки управління ГАЗОВИМИ КОНФОРКАМИ
4. Запальник ГАЗОВИХ КОНФОРОК
5. ЗАХИСНІ ПРИСТРОЇ

- **ГАЗОВІ КОНФОРКИ** відрізняються за розміром й потужністю. Обирайте конфорку, на якій готувати, залежно від діаметру посуду.
- Ручки управління **ГАЗОВИМИ КОНФОРКАМИ** регулюють розмір полум'я.
- **ЗАПАЛЬНИК ГАЗОВОЇ КОНФОРКИ** дає можливість автоматично запалити конфорку.
- **ЗАХИСНИЙ ПРИСТРІЙ** перекриває газ, якщо полум'я випадково гасне.

RU

Описание изделия

Общий вид

1. Опорные решетки для КАСТРЮЛЬ И СКОВОРОД
2. ГАЗОВЫЕ КОНФОРКИ
3. Регуляторы ГАЗОВЫХ КОНФОРОК
4. Свеча зажигания ГАЗОВЫХ КОНФОРОК
5. ЗАЩИТНОЕ УСТРОЙСТВО

- **ГАЗОВЫЕ КОНФОРКИ** имеют разную мощность и размер. Выберите конфорку, наиболее соответствующую диаметру используемой посуды.
- Регуляторы **ГАЗОВЫХ КОНФОРОК** служат для регуляции пламени.
- Свеча **ЗАЖИГАНИЯ ГАЗОВЫХ КОНФОРОК** для автоматического зажигания нужной конфорки.
- **УСТРОЙСТВО БЕЗОПАСНОСТИ** при случайном гашении пламени перекрывает подачу газа.

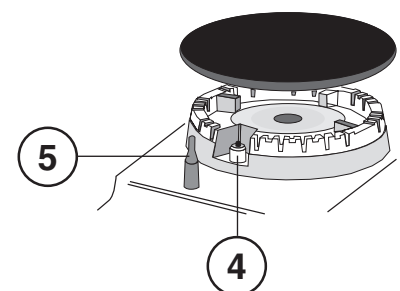
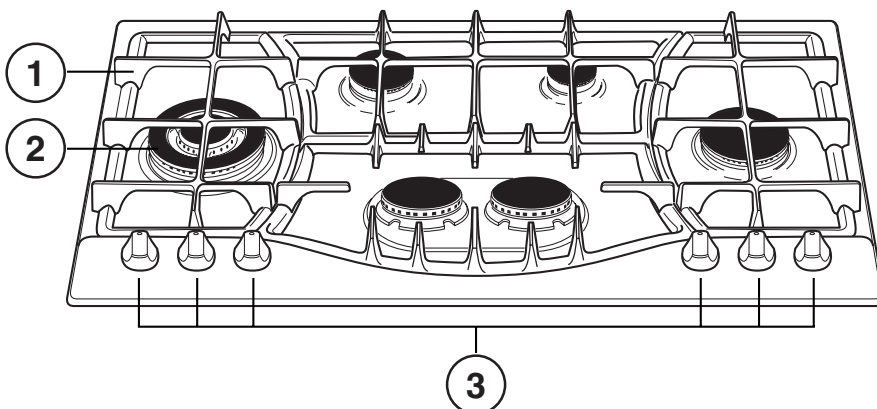

KZ

Құрылғы сипаттамасы

Жалпы шолу

- 1 ҮДЫСТАРҒА арналған тіреуіш тор
- 2 ГАЗ КОНФОРКАЛАРЫ
- 3 ГАЗ КОНФОРКАЛАРЫН реттеу тұтқасы
- 4 ГАЗ ЖАНАРҒЫЛАРЫН тұтандыру оттығы
- 5 ҚОРҒАНЫС ҚҰРАЛЫ

- **ГАЗ КОНФОРКАЛАРЫ** өлшемі мен қуатына қарай әртүрлі болады. Тамақ пісіру үшін тиісті оттықты ыдыстың диаметріне қарай таңдаңыз.
- **ОТТЫҚТАРДЫ** басқару тұтқалары жалынның өлшемін реттейді.
- **ГАЗ ОТТЫҒЫНЫҢ ТҰТАТУ ҚҰРАЛЫ** белгілі бір оттықты автоматты түрде жандыруға мүмкіндік береді.
- **ҚАУІПСІЗДІК ҚҰРЫЛҒЫСЫ** жалын байқаусыз өшірілсе, газ ағынын тоқтатады.

Installazione

! È importante conservare questo libretto per poterlo consultare in ogni momento. In caso di vendita, di cessione o di trasloco, assicurarsi che resti insieme all'apparecchio per informare il nuovo proprietario sul funzionamento e sui relativi avvertimenti.

! Leggere attentamente le istruzioni: ci sono importanti informazioni sull'installazione, sull'uso e sulla sicurezza.

Posizionamento

! Gli imballaggi non sono giocattoli per bambini e vanno eliminati secondo le norme per la raccolta differenziata (vedi Precauzioni e consigli).

! L'installazione va effettuata secondo queste istruzioni e da personale professionalmente qualificato. Una errata installazione può causare danni a persone, animali o cose.

! Questo apparecchio può essere installato e funzionare solo in locali permanentemente ventilati secondo le prescrizioni delle Norme Nazionali in vigore. Debbono essere osservati i seguenti requisiti:

- Il locale deve prevedere un sistema di scarico all'esterno dei fumi della combustione, realizzato tramite una cappa o tramite un elettroventilatore che entri automaticamente in funzione ogni volta che si accende l'apparecchio.

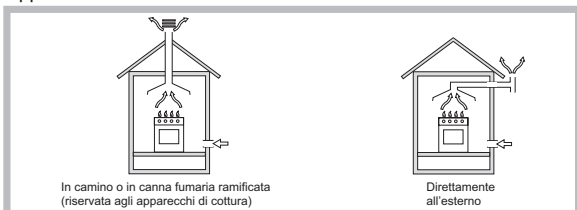

- Il locale deve prevedere un sistema che consenta l'afflusso dell'aria necessaria alla regolare combustione. La portata di aria necessaria alla combustione non deve essere inferiore a 2 m³/h per kW di potenza installata.



Il sistema può essere realizzato prelevando direttamente l'aria dall'esterno dell'edificio tramite un condotto di almeno 100 cm² di sezione utile e tale che non possa essere accidentalmente ostruito.

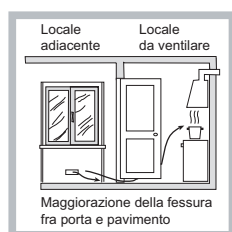

Ovvero, in maniera indiretta da locali adiacenti, dotati di un condotto di ventilazione con l'esterno come sopra descritto, e che non siano parti comuni dell'immobile, o ambienti con pericolo di incendio, o camere da letto.

- Un utilizzo intensivo e prolungato dell'apparecchio può necessitare di una areazione supplementare, per esempio l'apertura di una finestra o una areazione più efficace, aumentando la potenza di aspirazione meccanica se già esistente.
- I gas di petrolio liquefatti, più pesanti dell'aria, ristagnano verso il basso. Quindi i locali contenenti bidoni di GPL debbono prevedere delle aperture verso l'esterno così da permettere l'evacuazione dal basso delle eventuali fughe di gas. Pertanto i bidoni di GPL, siano essi vuoti o parzialmente pieni, non debbono essere installati o depositati in locali o vani a livello più basso del suolo (cantinati, ecc.). È opportuno tenere nel locale solo

il bidone in utilizzo, collocato in modo da non essere soggetto all'azione diretta di sorgenti di calore (forni, camini, stufe, ecc.) capaci di portarlo a temperature superiori ai 50°C.

Incasso

Per una corretta installazione del piano di cottura vanno osservate le seguenti precauzioni:

- I mobili situati a fianco, la cui altezza superi quella del piano di lavoro, debbono essere situati ad almeno 200 mm dal bordo del piano stesso.
- Le cappe debbono essere installate secondo i requisiti richiesti nei libretti istruzioni delle cappe stesse, comunque ad una distanza minima di 650 mm (vedi figura).
- Posizionare i pensili adiacenti alla cappa ad un'altezza minima dal top di 420 mm (vedi figura).

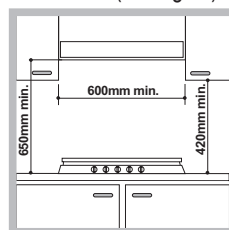

Allorché il piano di cottura venga installato sotto un pensile, quest'ultimo dovrà mantenere una distanza minima dal top pari a 700 mm.

- Il vano del mobile dovrà avere le dimensioni indicate nella figura. Sono previsti dei ganci di fissaggio che consentono di fissare il piano su top da 20 a 40 mm. di spessore. Per un buon fissaggio del piano è consigliabile usare tutti i ganci a disposizione.

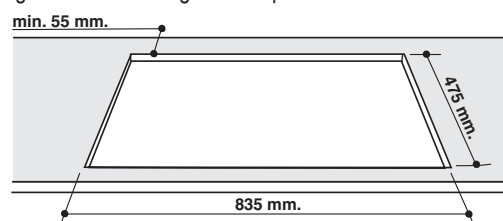

Prima dell'installazione, togliere le griglie e i bruciatori del piano cottura e capovolgerlo, facendo attenzione a non danneggiare le termocoppie e le candele.

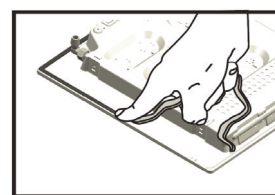

Applicare le guarnizioni in dotazione con l'apparecchio sui bordi esterni del piano cottura, per impedire il passaggio d'aria, umidità ed acqua (vedi figura). Per una corretta applicazione assicurarsi che le superfici da sigillare siano pulite, asciutte ed esenti da grassi/oli.

Schema di fissaggio dei ganci

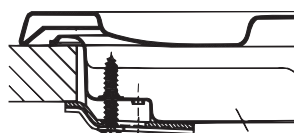

Posizione gancio per top H=20mm

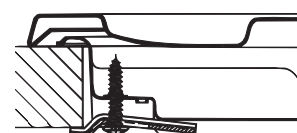

Posizione gancio per top H=30mm

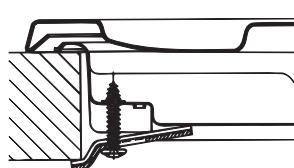

Posizione gancio per top H=40mm

Avanti

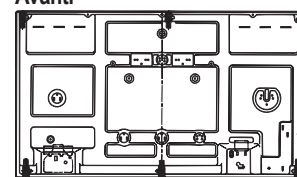

Dietro

! Usare i ganci contenuti nella "confezione accessori"

- Nel caso in cui il piano non sia installato su di un forno incasso, è necessario inserire un pannello di legno come isolamento. Esso dovrà essere posizionato ad una distanza minima di 20 mm. dalla parte inferiore del piano stesso.

Aerazione

Per garantire una buona aerazione è necessario eliminare la parete posteriore del vano. È preferibile installare il forno in modo che appoggi su due listelli in legno oppure su un piano continuo che abbia un'apertura di almeno 45 x 560 mm (vedi figure).

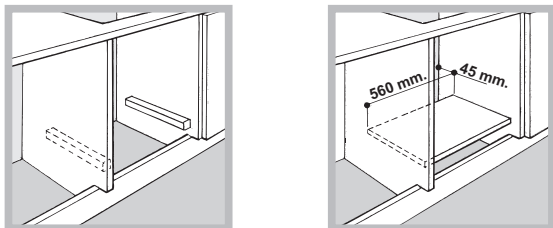

Nel caso di installazione sopra un forno da incasso senza ventilazione forzata di raffreddamento, per consentire un'adeguata aerazione all'interno del mobile vanno garantite delle prese d'aria di ingresso e di uscita (vedi figure).

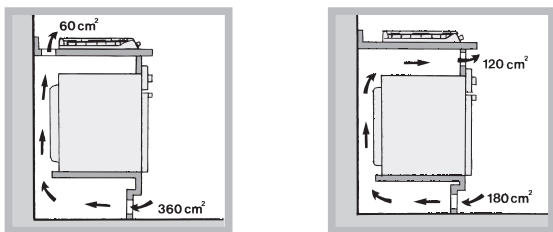

Collegamento elettrico

I piani dotati di cavo di alimentazione tripolare, sono predisposti per il funzionamento con corrente alternata alla tensione e frequenza di alimentazione indicate sulla targhetta caratteristiche (posta sulla parte inferiore del piano). Il conduttore di terra del cavo è contraddistinto dai colori giallo-verde. Nel caso di installazione sopra un forno da incasso l'allaccio elettrico del piano e quello del forno deve essere realizzato separatamente, sia per ragioni di sicurezza elettrica che per facilitare l'eventuale estraibilità del forno.

Allacciamento del cavo di alimentazione alla rete

Montare sul cavo una spina normalizzata per il carico indicato nella targhetta caratteristiche.

In caso di collegamento diretto alla rete è necessario interporre tra l'apparecchio e la rete un interruttore onnipolare con apertura minima fra i contatti di 3 mm dimensionato al carico e rispondente alle norme in vigore (il filo di terra non deve essere interrotto dall'interruttore). Il cavo di alimentazione deve essere posizionato in modo tale che in nessun punto superi di 50°C la temperatura ambiente.

! L'installatore è responsabile del corretto collegamento elettrico e dell'osservanza delle norme di sicurezza.

Prima di effettuare l'allacciamento accertarsi che:

- la presa abbia la messa a terra e sia a norma di legge;
- la presa sia in grado di sopportare il carico massimo di potenza della macchina, indicato nella targhetta caratteristiche;
- la tensione di alimentazione sia compresa nei valori nella targhetta caratteristiche;
- la presa sia compatibile con la spina dell'apparecchio. in caso contrario sostituire la presa o la spina; non usare prolunghe e multiple.

! Ad apparecchio installato, il cavo elettrico e la presa della corrente devono essere facilmente raggiungibili.

! Il cavo non deve subire piegature o compressioni.

! Il cavo deve essere controllato periodicamente e sostituito solo da tecnici autorizzati (vedi Assistenza).

! L'azienda declina ogni responsabilità qualora queste norme non vengano rispettate.

Collegamento gas

Il collegamento dell'apparecchio alla tubazione o alla bombola del gas dovrà essere effettuato come prescritto dalle Norme Nazionali in vigore, solo dopo essersi accertati che esso è regolato per il tipo di gas con cui sarà alimentato. In caso contrario eseguire le operazioni indicate al paragrafo "Adattamento ai diversi tipi di gas".

Nel caso di alimentazione con gas liquido, da bombola, utilizzare regolatori di pressione conformi alle Norme Nazionali in vigore.

! Per un sicuro funzionamento, per un adeguato uso dell'energia e maggiore durata dell'apparecchiatura, assicurarsi che la pressione di alimentazione rispetti i valori indicati nella tabella 1 "Caratteristiche dei bruciatori ed ugelli".

Attenzione! Prima del collegamento rimuovere il tappo dal tubo di collegamento del gas.

Allaccio con tubo rigido (rame o acciaio)

! L'allaccio all'impianto gas deve essere effettuato in modo da non provocare sollecitazioni di alcun genere all'apparecchio.

Sulla rampa di alimentazione dell'apparecchio è presente un raccordo a "L" orientabile, la cui tenuta è assicurata da una guarnizione. Nel caso risulti necessario ruotare il raccordo sostituire tassativamente la guarnizione di tenuta (in dotazione con l'apparecchio). Il raccordo di entrata del gas all'apparecchio è filettato 1/2 gas maschio cilindrico.

Allaccio con tubo flessibile in acciaio inossidabile a parete continua con attacchi filettati

Il raccordo di entrata del gas all'apparecchio è filettato 1/2 gas maschio cilindrico. La messa in opera di tali tubi deve essere effettuata in modo che la loro lunghezza, in condizioni di massima estensione, non sia maggiore di 2000 mm. Ad allacciamento avvenuto assicurarsi che il tubo metallico flessibile non venga a contatto con parti mobili o schiacciato.

! Utilizzare esclusivamente tubi, guarnizioni di tenuta metalliche in alluminio o guarnizioni in gomma conformi alle Norme Nazionali in vigore.

Controllo Tenuta

! Ad installazione ultimata controllare la perfetta tenuta di tutti i raccordi utilizzando una soluzione saponosa e mai una fiamma.

Adattamento ai diversi tipi di gas

Per adattare il piano ad un tipo di gas diverso da quello per il quale esso è predisposto (indicato sulla etichetta fissata nella parte inferiore del piano o sull'imballo), occorre sostituire gli ugelli dei bruciatori effettuando le seguenti operazioni:

1. Togliere le griglie del piano e sfilare i bruciatori dalle loro sedi.
2. Svitare gli ugelli, servendosi di una chiave a tubo da 7mm. e sostituirli con quelli adatti al nuovo tipo di gas (vedi tabella 1 "Caratteristiche dei bruciatori ed ugelli").
3. Rimontare le parti eseguendo all'inverso le operazioni.

4. Al termine dell'operazione, sostituite la vecchia etichetta taratura con quella corrispondente al nuovo gas d'utilizzo, reperibile presso i Nostri Centri Assistenza Tecnica.

- Regolazione aria primaria dei bruciatori.

I bruciatori non necessitano di nessuna regolazione dell'aria primaria.

- Regolazione minimi

1. Portare il rubinetto sulla posizione di minimo;

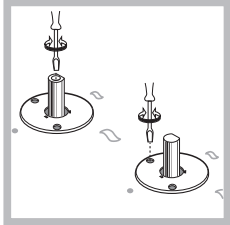

2. Togliere la manopola ed agire sulla vite di regolazione posta all'interno o di fianco all'astina del rubinetto fino ad ottenere una piccola fiamma regolare.

3. Verificare che ruotando rapidamente la manopola dalla posizione di massimo a quella di minimo non si abbiano spegnimenti dei bruciatori.

4. Negli apparecchi provvisti del dispositivo di sicurezza (termocoppia), in caso di mancato funzionamento del dispositivo con bruciatori al minimo aumentare la portata dei minimi stessi agendo sulla vite di regolazione.

5. Effettuata la regolazione, ripristinate i sigilli posti sui by-pass con cerlacca o materiali equivalenti.

! Nel caso dei gas liquidi, la vite di regolazione dovrà essere avvitata a fondo.

! Al termine dell'operazione sostituire la vecchia etichetta di taratura con quella corrispondente al nuovo gas di utilizzo, reperibile presso i nostri Centri Assistenza Tecnica.

! Qualora la pressione del gas utilizzato sia diversa (o variabile) da quella prevista, è necessario installare, sulla tubazione d'ingresso un appropriato regolatore di pressione (secondo le Norme Nazionali in vigore).

| TARGHETTA CARATTERISTICHE | |
|--|--------------------------------|
| Collegamenti elettrici | vedi targhetta caratteristiche |
| ECODESIGN | |
| Questa apparecchiatura è conforme al Regolamento (EU) No 66/2014 che integra la Direttiva 2009/125/EC. Norma EN 30-2-1. | |

Caratteristiche dei bruciatori ed ugelli

Tabella 1

| Bruciatore | Diametro (mm) | Potenza Termica kW (p.c.s.*) | | By-pass 1/100 (mm) | Gas Liquido | | Gas Naturale | | |
|-------------------------------|------------------|---------------------------------|---------|--------------------------|-------------------------|-----------------|-------------------------|-----------------|-----|
| | | Nominale | Ridotta | | Ugello 1/100 (mm) | Portata* g/h | Ugello 1/100 (mm) | Portata* l/h | |
| Rapido Ridotto (RR) | 100 | 2.60 | 0.70 | 39 | 80 | 189 | 186 | 110 (Y) | 248 |
| Semi Rapido (S) | 75 | 1.65 | 0.40 | 28 | 64 | 120 | 118 | 96 (Z) | 157 |
| Ausiliario (A) | 55 | 1.00 | 0.40 | 28 | 50 | 73 | 71 | 71 (X) | 95 |
| Tripla Corona (TC) | 130 | 3.25 | 1.50 | 61 | 91 | 236 | 232 | 133 (Z) | 309 |
| Semi-Pesciera (SP) | - | 1.50 | 0.70 | 39 | 60 | 109 | 107 | 88 | 143 |
| Pressioni di alimentazione | Nominale (mbar) | | | | 28-30 | 37 | 20 | | |
| | Minima (mbar) | | | | 20 | 25 | 17 | | |
| | Massima (mbar) | | | | 35 | 45 | 25 | | |

* A 15°C e 1013,25 mbar-gas secco

** Propano P.C.S. = 50.37 MJ/Kg

*** Butano P.C.S. = 49.47 MJ/Kg

Naturale P.C.S. = 37.78 MJ/m³

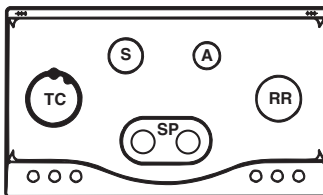

PHN 961 TS/IX/HA

Avvio e utilizzo

! Su ciascuna manopola è indicata la posizione del bruciatore gas corrispondente.

Bruciatori gas

Il bruciatore prescelto può essere regolato dalla manopola corrispondente come segue:

- Spento
-  Massimo
-  Minimo

Per accendere uno dei bruciatori, avvicinare allo stesso una fiamma o un accenditore, premere a fondo e ruotare la manopola corrispondente in senso antiorario fino alla posizione di massima potenza.

Nei modelli dotati di dispositivo di sicurezza, è necessario mantenere premuta la manopola per circa 2-3 secondi finché non si scalda il dispositivo che mantiene automaticamente accesa la fiamma. Nei modelli dotati di candela di accensione, per accendere il bruciatore prescelto, premere a fondo e ruotare la manopola corrispondente in senso antiorario fino alla posizione di massima potenza, tenendola premuta fino all'avvenuta accensione.

! Nel caso di una estinzione accidentale delle fiamme del bruciatore, chiudere la manopola di comando e ritentare l'accensione dopo almeno 1 minuto.

Per spegnere il bruciatore occorre ruotare la manopola in senso orario fino all'arresto (corrispondente al simbolo "•").

Consigli pratici per l'uso dei bruciatori

Al fine di ottenere il massimo rendimento è utile ricordare quanto segue:

- Utilizzare recipienti adeguati a ciascun bruciatore (vedere tabella) al fine di evitare che le fiamme fuoriescano dal fondo dei recipienti.
- Utilizzare sempre recipienti a fondo piatto e con coperchio.
- Al momento dell'ebollizione ruotare la manopola fino alla posizione di minimo.

| Bruciatore | Ø Diametro recipienti (cm) |
|---------------------|----------------------------|
| Rapido Ridotto (RR) | 24 - 26 |
| Semi Rapido (S) | 16 - 20 |
| Ausiliario (A) | 10 - 14 |
| Semi-Pescera (SP) | 16 - 20 |
| Tripla Corona (TC) | 24 - 26 |

Per identificare il tipo di bruciatore fate riferimento ai disegni presenti nel paragrafo "Caratteristiche dei bruciatori ed ugelli".

- Per la massima stabilità dei recipienti, assicurarsi sempre che le griglie siano montate in modo corretto e che ogni recipiente sia centrato sul bruciatore.
- Le maniglie delle pentole devono essere posizionate in linea con una delle razze della griglia.
- Le maniglie delle pentole devono essere posizionate in modo da non sporgere oltre il bordo anteriore del piano di cottura.

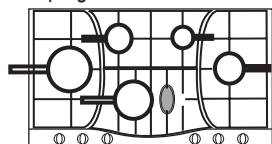

L'aspetto più variabile in termini di stabilità delle pentole può essere spesso la pentola stessa (o il suo posizionamento durante l'uso). Pentole ben bilanciate, con fondi piatti, centrate sul bruciatore, con le maniglie posizionate in linea con una delle razze della griglia offrono ovviamente la massima stabilità.

Consigli pratici per l'uso dei bruciatori centrali "Semi-Pesciera"

L'utilizzo dei due bruciatori "Semi-Pesciera" di forma ellittica, ruotabili di 90°, dà al piano una maggiore flessibilità di impiego.

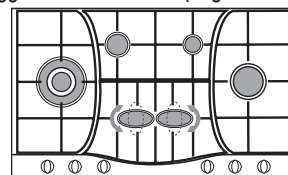

Per ruotare di 90° i bruciatori "Semi-Pesciera" è necessario procedere come segue:

- Assicurarsi che i bruciatori siano freddi.
- Sollevare completamente il bruciatore dalla sua sede.
- Rimetterlo nella sua sede nella posizione desiderata.
- Assicurarsi che i bruciatori risultino posizionati correttamente.

I due bruciatori possono essere utilizzati insieme o separatamente con pentole di diverse forme e dimensioni come segue:

- Bruciatore doppio come "Pesciera" per recipienti ovali (Fig. A).
- Bruciatore doppio per bistecchiere o recipienti rettangolari o quadrati di dimensioni minime 28x28 cm (Fig. B)
- Bruciatore doppio per recipienti di grandi dimensioni (diametro 26-28 cm) (Fig. C).
- Bruciatore singolo per recipienti di media dimensione (diametro 16-20 cm) (Fig. D).

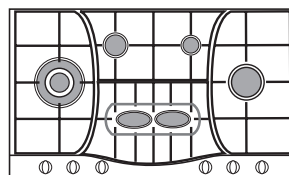

Fig. A

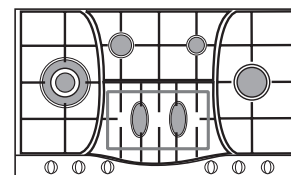

Fig. B

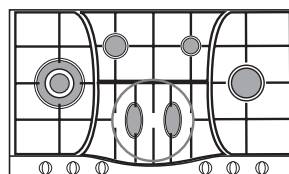

Fig. C

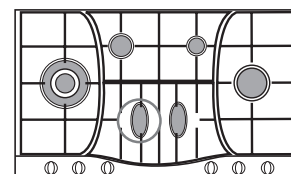

Fig. D

Precauzioni e consigli

! L'apparecchio è stato progettato e costruito in conformità alle norme internazionali di sicurezza.

Queste avvertenze sono fornite per ragioni di sicurezza e devono essere lette attentamente.

Sicurezza generale

- Questo apparecchio riguarda un apparecchio da incasso di classe 3.
- Gli apparecchi gas necessitano, per un corretto funzionamento, di un regolare ricambio d'aria. Accertarsi che nella loro installazione siano rispettati i requisiti richiesti nel paragrafo relativo al "Posizionamento".
- Le istruzioni sono valide solo per i paesi di destinazione i cui simboli figurano sul libretto e sulla targa matricola.
- L'apparecchio è stato concepito per un uso di tipo non professionale all'interno dell'abitazione.
- L'apparecchio non va installato all'aperto, nemmeno se lo spazio è riparato,

perché è molto pericoloso lasciarlo esposto a pioggia e temporali.

- Non toccare la macchina a piedi nudi o con le mani o i piedi bagnati o umidi.
- **L'apparecchio deve essere usato per cuocere alimenti, solo da persone adulte e secondo le istruzioni riportate in questo libretto. Ogni altro uso (ad esempio: riscaldamento di ambienti) è da considerarsi improprio e quindi pericoloso. Il costruttore non può essere considerato responsabile per eventuali danni derivanti da usi impropri, erronei ed irragionevoli.**
- Evitare che il cavo di alimentazione di altri elettrodomestici entri in contatto con parti calde del forno.
- Non ostruire le aperture di ventilazione e di smaltimento di calore.
- Assicurarsi sempre che le manopole siano nella posizione "●"/"○" quando l'apparecchio non è utilizzato.
- Non staccare la spina dalla presa della corrente tirando il cavo, bensì afferrando la spina.
- Non fare pulizia o manutenzione senza aver prima staccato la spina dalla rete elettrica.
- In caso di guasto, in nessun caso accedere ai meccanismi interni per tentare una riparazione. Contattare l'Assistenza (vedi Assistenza).
- Non chiudere il coperchio in vetro (se presente) con i bruciatori gas o la piastra elettrica ancora caldi.
- Non è previsto che l'apparecchio venga utilizzato da persone (bambini compresi) con ridotte capacità fisiche, sensoriali o mentali, da persone inesperte o che non abbiano familiarità con il prodotto, a meno che non vengano sorvegliate da una persona responsabile della loro sicurezza o non abbiano ricevuto istruzioni preliminari sull'uso dell'apparecchio.
- Evitare che i bambini giochino con l'apparecchio.
- **L'apparecchio non è destinato a essere messo in funzione per mezzo di un temporizzatore esterno oppure di un sistema di comando a distanza separato.**

Smaltimento

- Smaltimento del materiale di imballaggio: attenersi alle norme locali, così gli imballaggi potranno essere riutilizzati.
- La direttiva Europea 2012/19/EU sui rifiuti di apparecchiature elettriche ed elettroniche (RAEE), prevede che gli elettrodomestici non debbano essere smaltiti nel normale flusso dei rifiuti solidi urbani. Gli apparecchi dismessi devono essere raccolti separatamente per ottimizzare il tasso di recupero e riciclaggio dei materiali che li compongono ed impedire potenziali danni per la salute e l'ambiente. Il simbolo del cestino barrato è riportato su tutti i prodotti per ricordare gli obblighi di raccolta separata. Quando si acquista una nuova apparecchiatura equivalente si può consegnare il RAEE al negoziante, che è tenuto a ritirarlo gratuitamente; i RAEE di "piccolissime dimensioni" (nessun lato sopra i 25 cm) possono essere consegnati gratuitamente ai negozianti anche se non si acquista nulla (solo nei negozi con superficie di vendita superiore a 400 mq). Per ulteriori informazioni sulla corretta dismissione degli elettrodomestici i detentori potranno rivolgersi al servizio pubblico preposto o ai rivenditori.

Risparmiare e rispettare l'ambiente

- Cucinare gli alimenti in pentole chiuse con coperchi idonei e usare meno acqua possibile. Cucinare senza coperchio aumenterà notevolmente il consumo in termini di energia.
- Usare pentole e padelle piatte.
- Se si stanno cucinando alimenti con un tempo di cottura più lungo, consigliamo di usare una pentola a pressione, che è due volte più rapida e consente di salvare un terzo di energia.

Manutenzione e cura

Escludere la corrente elettrica

Prima di ogni operazione isolare l'apparecchio dalla rete di alimentazione elettrica.

Pulizia del piano di cottura

- Le parti smaltate e in vetro vanno lavate con acqua calda e detergente neutro.
- L'acqua calcarea o detersivi aggressivi potrebbero lasciare macchie sulle superfici in acciaio inox, se rimangono a contatto troppo a lungo. Eliminare prontamente eventuali residui di cibo (acqua, sugo, caffè, ecc.) prima che si seccino.
- Pulire con acqua calda e detergente neutro, quindi asciugare con un panno morbido o una pelle di daino. In caso di sporco difficile, usare esclusivamente detersivi indicati per le superfici in acciaio inox.
- Pulire le superfici in acciaio inox solo con un panno morbido o una spugna.
- Non utilizzare prodotti abrasivi o corrosivi, prodotti a base di cloro o pagliette.
- Non utilizzare pulitrici a getto di vapore.
- Non utilizzare prodotti infiammabili.
- Evitare di lasciare sul piano sostanze acide o alcaline come aceto, mostarda, sale, zucchero o succo di limone.

Pulizia dei componenti del piano

- Pulire le parti smaltate e in vetro solo con un panno morbido o una spugna.
- Le griglie, i cappellotti e i bruciatori sono rimovibili per facilitarne la pulizia.
- Lavarli a mano con acqua calda e detersivo non aggressivo avendo cura di eliminare eventuali incrostazioni e controllando che nessuna delle aperture del bruciatore sia otturata.
- Sciacquare e asciugare.
- Rimontare correttamente bruciatori e cappellotti nelle rispettive sedi.
- Nel riposizionare le griglie, assicurarsi che la zona di appoggio delle pentole sia allineata con il bruciatore.
- Nei modelli dotati di candeline di accensione elettrica e di termocoppie di sicurezza, occorre procedere a un'accurata pulizia della parte terminale della candelina per assicurarne il buon funzionamento. Controllare questi componenti frequentemente e, se necessario, pulirli con un panno umido. Eventuali residui di cibo secchi vanno rimossi con uno stuzzicadenti o un ago.

! Per evitare danni all'accensione elettrica, non utilizzarla quando i bruciatori non sono nella loro sede.

Manutenzione rubinetti gas

Con il tempo può verificarsi il caso di un rubinetto che si blocchi o presenti difficoltà nella rotazione, pertanto sarà necessario provvedere alla sostituzione del rubinetto stesso.

! Questa operazione deve essere effettuata da un tecnico autorizzato dal costruttore.

Anomalie e rimedi

Può accadere che il piano non funzioni o non funzioni bene. Prima di chiamare l'assistenza, vediamo che cosa si può fare. Innanzi tutto verificare che non ci siano interruzioni nelle reti di alimentazione gas ed elettrica, ed in particolare i rubinetti gas a monte del piano siano aperti.

Il bruciatore non si accende o la fiamma non è uniforme.

Avete controllato se:

- Sono ostruiti i fori di uscita del gas del bruciatore.
- Sono montate correttamente tutte le parti mobili che compongono il bruciatore.
- Ci sono correnti d'aria nelle vicinanze del piano.

La fiamma non rimane accesa nelle versioni con sicurezza.

Avete controllato se:

- Non avete premuto a fondo la manopola.
- Non avete mantenuto premuta a fondo la manopola per un tempo sufficiente ad attivare il dispositivo di sicurezza.
- Sono ostruiti i fori di fuoriuscita del gas in corrispondenza del dispositivo di sicurezza.

Il bruciatore in posizione di minimo non rimane acceso.

Avete controllato se:

- Sono ostruiti i fori di fuoriuscita del gas.
- Ci sono correnti d'aria nelle vicinanze del piano.
- La regolazione del minimo non è corretta.

I recipienti sono instabili.

Avete controllato se:

- Il fondo del recipiente è perfettamente piano.
- Il recipiente è centrato sul bruciatore o sulla piastra elettrica.
- Le griglie sono state invertite.

Installation

! Before operating your new appliance please read this instruction booklet carefully. It contains important information for safe use, installation and care of the appliance.

! Please keep these operating instructions for future reference. Pass them on to possible new owners of the appliance.

Positioning

! Keep packaging material out of the reach of children. It can become a choking or suffocation hazard (see Precautions and tips).

! The appliance must be installed by a qualified professional according to the instructions provided. Incorrect installation may cause harm to people and animals or may damage property.

! This unit may be installed and used only in permanently ventilated rooms in accordance with current national regulations. The following requirements must be observed:

- The room must be equipped with an air extraction system that expels any combustion fumes. This may consist of a hood or an electric fan that automatically starts each time the appliance is switched on.

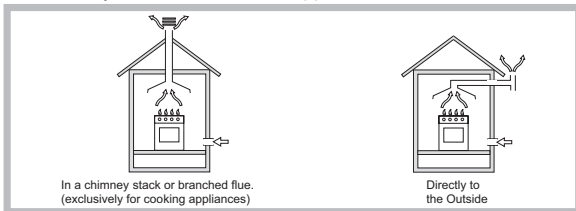

- The room must also allow proper air circulation, as air is needed for combustion to occur normally. The flow of air must not be less than 2 m³/h per kW of installed power.

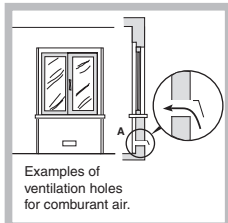

The air circulation system may take air directly from the outside by means of a pipe with an inner cross section of at least 100 cm²; the opening must not be vulnerable to any type of blockages.

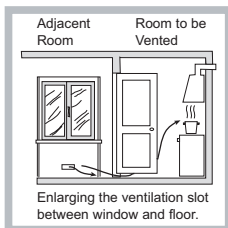

The system can also provide the air needed for combustion indirectly, i.e. from adjacent rooms fitted with air circulation tubes as described above. However, these rooms must not be communal rooms, bedrooms or rooms that may present a fire hazard.

- Intensive and prolonged use of the appliance may necessitate supplemental ventilation, e.g. opening a window or increasing the power of the air intake system (if present).
- Liquid petroleum gas sinks to the floor as it is heavier than air. Therefore, rooms containing LPG cylinders must also be equipped with vents to allow gas to escape in the event of a leak. As a result LPG cylinders, whether partially or completely full, must not be installed or stored in rooms or storage areas that are below ground level (cellars, etc.). It is advisable to keep only the cylinder being used in the room, positioned so that it is not subject to heat produced by external sources (ovens, fireplaces, stoves, etc.) which could raise the temperature of the cylinder above 50°C.

Fitting the appliance

The following precautions must be taken when installing the hob:

- Kitchen cabinets adjacent to the appliance and taller than the top of the hob must be at least 200 mm from the edge of the hob.
- Hoods must be installed according to their relative installation instruction manuals and at a minimum distance of 650 mm from the hob (see figure).
- Place the wall cabinets adjacent to the hood at a minimum height of 420 mm from the hob (see figure).

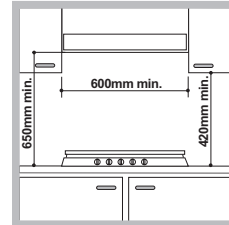

If the hob is installed beneath a wall cabinet, the latter must be situated at a minimum of 700 mm above the hob.

- The installation cavity should have the dimensions indicated in the figure. Fastening hooks are provided, allowing you to fasten the hob to tops that are between 20 and 40 mm thick. To ensure the hob is securely fastened to the top, we recommend you use all the hooks provided.

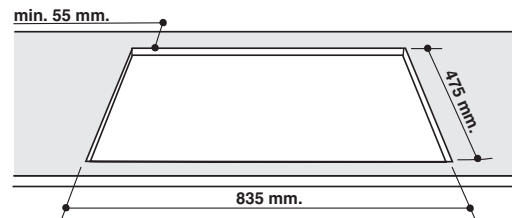

Before the installation remove the grids and burners from the hob and turn it upside down, making sure you don't damage the thermocouples and spark plugs.

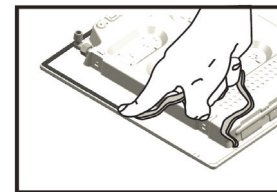

Apply the seals that come with the appliance along the outer edges of the hob to prevent any passage of air, humidity and water (see Figure).

For proper application make sure the surfaces to be sealed are clean, dry and free of any grease/oil.

Hook fastening diagram

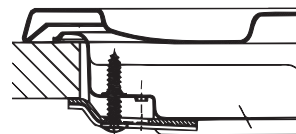

Hooking position for top H=20mm

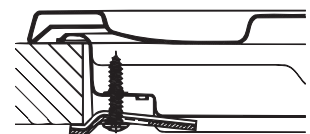

Hooking position for top H=30mm

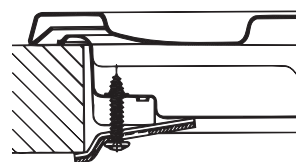

Hooking position for top H=40mm

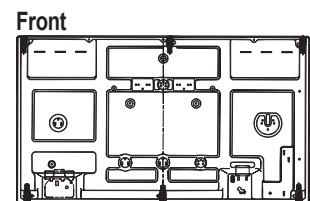

! Use the hooks contained in the "accessory pack".

- Where the hob is not installed over a built-in oven, a wooden panel must be installed as insulation. This must be placed at a minimum distance of 20 mm from the lower part of the hob.

Ventilation

To ensure adequate ventilation, the back panel of the cabinet must be removed. It is advisable to install the oven so that it rests on two strips of wood, or on a completely flat surface with an opening of at least 45 x 560 mm (see diagrams).

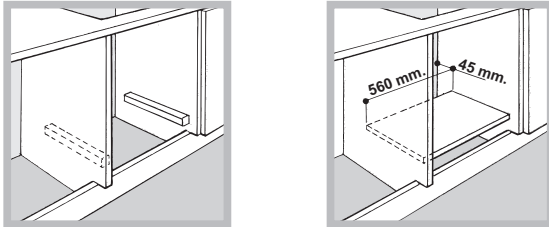

Where a hob is installed above an oven without a forced ventilation cooling system, adequate ventilation must be provided inside the cabinet by means of air holes through which air can pass (see figure).

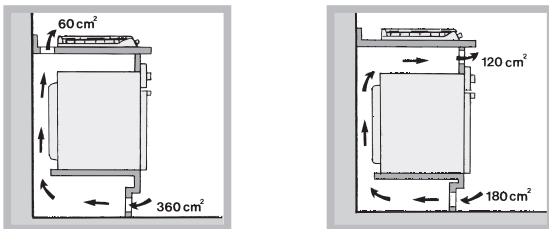

Electrical connection

Hobs equipped with a three-pole power supply cable are designed to operate with alternating current at the voltage and frequency indicated on the data plate (this is located on the lower part of the appliance). The earth wire in the cable has a green and yellow cover. If the appliance is to be installed above a built-in electric oven, the electrical connection of the hob and the oven must be carried out separately, both for electrical safety purposes and to make extracting the oven easier.

Connecting the supply cable to the mains

Install a standardised plug corresponding to the load indicated on the data plate.

The appliance must be directly connected to the mains using an omnipolar circuit-breaker with a minimum contact opening of 3 mm installed between the appliance and the mains. The circuit-breaker must be suitable for the charge indicated and must comply with current electrical regulations (the earthing wire must not be interrupted by the circuit-breaker). The supply cable must not come into contact with surfaces with temperatures higher than 50°C.

! The installer must ensure that the correct electrical connection has been made and that it is compliant with safety regulations.

Before connecting to the power supply, make sure that:

- the appliance is earthed and the plug is compliant with the law.
- the socket can withstand the maximum power of the appliance, which is indicated on the data plate.
- the voltage is in the range between the values indicated on the data plate.
- the socket is compatible with the plug of the appliance. If the socket is incompatible with the plug, ask an authorised technician to replace it. Do not use extension cords or multiple sockets.

! Once the appliance has been installed, the power supply cable and the electrical socket must be easily accessible.

! The cable must not be bent or compressed.

! The cable must be checked regularly and replaced by authorised technicians only (see Assistance).

! The manufacturer declines any liability should these safety measures not be observed.

Gas connection

The appliance should be connected to the main gas supply or to a gas cylinder in compliance with current national regulations. Before carrying out the connection, make sure the cooker is compatible with the gas supply you wish to use. If this is not the case, follow the instructions indicated in the paragraph "Adapting to different types of gas."

When using liquid gas from a cylinder, install a pressure regulator which complies with current national regulations.

! Check that the pressure of the gas supply is consistent with the values indicated in Table 1 ("Burner and nozzle specifications"). This will ensure the safe operation and longevity of your appliance while maintaining efficient energy consumption.

Attention! Before connection remove a transport plug from the connecting hole of the cooker gas pipeline.

Connection with a rigid pipe (copper or steel)

! Connection to the gas system must be carried out in such a way as not to place any strain of any kind on the appliance.

There is an adjustable L-shaped pipe fitting on the appliance supply ramp and this is fitted with a seal in order to prevent leaks. The seal must always be replaced after rotating the pipe fitting (seal provided with appliance). The gas supply pipe fitting is a threaded 1/2 gas cylindrical male attachment.

Connecting a flexible jointless stainless steel pipe to a threaded attachment

The gas supply pipe fitting is a threaded 1/2 gas cylindrical male attachment. These pipes must be installed so that they are never longer than 2000 mm when fully extended. Once connection has been carried out, make sure that the flexible metal pipe does not touch any moving parts and is not compressed.

! Only use pipes and seals that comply with current national regulations.

Checking the tightness of the connection

! When the installation process is complete, check the pipe fittings for leaks using a soapy solution. Never use a flame.

Adapting to different types of gas

To adapt the hob to a different type of gas other than default type (indicated on the rating plate at the base of the hob or on the packaging), the burner nozzles should be replaced as follows:

1. Remove the hob grids and slide the burners off their seats.
2. Unscrew the nozzles using a 7 mm socket spanner, and replace them with nozzles for the new type of gas (see table 1 "Burner and nozzle characteristics").
3. Reassemble the parts following the above procedure in the reverse order.
4. Once this procedure is finished, replace the old rating sticker with one indicating the new type of gas used. Sticker are available from any of our Service Centres.

- Adjusting the burners' primary air
Does not require adjusting.

- Setting the burners to minimum

1. Turn the tap to the low flame position;

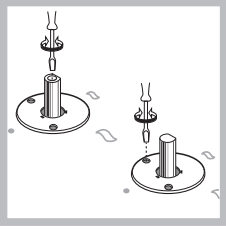

2. Remove the knob and adjust the adjustment screw, which is positioned in or next to the tap pin, until the flame is small but steady.

3. Having adjusted the flame to the required low setting, while the burner is alight, quickly change the position of the knob from minimum to maximum and vice versa several times, checking that the flame does not go out.
4. Some appliances have a safety device (thermocouple) fitted. If the device fails to work when the burners are set to the low flame setting, increase this low flame setting using the adjusting screw.
5. Once the adjustment has been made, replace the seals on the by-passes using sealing wax or a similar substance.

! If the appliance is connected to liquid gas, the regulation screw must be fastened as tightly as possible.

! Once this procedure is finished, replace the old rating sticker with one indicating the new type of gas used. Stickers are available from any of our Service Centres.

! Should the gas pressure used be different (or vary slightly) from the recommended pressure, a suitable pressure regulator must be fitted to the inlet pipe (in order to comply with current national regulations).

| DATA PLATE | |
|---|----------------|
| Electrical connections | see data plate |
| ECODESIGN | |
| This appliance conforms to the EU Regulation no. 66/2014 implementing Directive 2009/125/EC. standard EN 30-2-1 | |

Burner and nozzle specifications

Table 1

| Burner | Diameter (mm) | Thermal Power kW (p.c.s.*) | | By-pass 1/100 (mm) | Liquid Gas | | Natural Gas | | |
|-----------------------|------------------|-------------------------------|---------|--------------------------|-------------------------|--------------|-------------|-------------------------|--------------|
| | | Nominal | Reduced | | Nozzle 1/100 (mm) | Flow* g/h | | Nozzle 1/100 (mm) | Flow* l/h |
| | | | | | | *** | ** | | |
| Reduced Rapid (RR) | 100 | 2.60 | 0.70 | 39 | 80 | 189 | 186 | 110 (Y) | 248 |
| Semi Rapid (S) | 75 | 1.65 | 0.40 | 28 | 64 | 120 | 118 | 96 (Z) | 157 |
| Auxiliary (A) | 55 | 1.00 | 0.40 | 28 | 50 | 73 | 71 | 71 (X) | 95 |
| Triple Crown (TC) | 130 | 3.25 | 1.50 | 61 | 91 | 236 | 232 | 133 (Z) | 309 |
| Semi-Fish burner (SP) | - | 1.50 | 0.70 | 39 | 60 | 109 | 107 | 88 | 143 |
| Supply pressures | Nominal (mbar) | | | | | 28-30 | 37 | 20 | |
| | Minimum (mbar) | | | | | 20 | 25 | 17 | |
| | Maximum (mbar) | | | | | 35 | 45 | 25 | |

* A 15°C e 1013,25 mbar-dry gas

** Propane P.C.S. = 50.37 MJ/Kg

*** Butane P.C.S. = 49.47 MJ/Kg

Natural P.C.S. = 37.78 MJ/m³

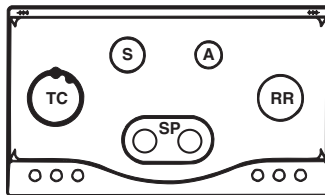



PHN 961 TS/IX/HA

Start-up and use

! The position of the corresponding gas burner is shown on every knob.

Gas burners

Each burner can be adjusted to one of the following settings using the corresponding control knob:

- Off
-  Maximum
-  Minimum

To light one of the burners, hold a lit match or lighter near the burner and, at the same time, press down and turn the corresponding knob anti-clockwise to the maximum setting.

Since the burner is fitted with a safety device, the knob should be pressed for approximately 2-3 seconds to allow the automatic device keeping the flame alight to heat up.

When using models with an ignition button, light the desired burner pressing down the corresponding knob as far as possible and turning it anticlockwise towards the maximum setting.

! If a flame is accidentally extinguished, turn off the control knob and wait for at least 1 minute before trying to relight it.

To switch off the burner, turn the knob in a clockwise direction until it stops (when reaches the “•” position).

Practical advice on using the burners

To ensure the burners operate efficiently:

- Use appropriate cookware for each burner (see table) so that the flames do not extend beyond the bottom of the cookware.
- Always use cookware with a flat base and a cover.
- When the contents of the pan reach boiling point, turn the knob to minimum.

| Burner | Ø Cookware Diameter (cm) |
|----------------------|--------------------------|
| Reduced Rapid (RR) | 24 - 26 |
| Semi Rapid (S) | 16 - 20 |
| Auxiliary (A) | 10 - 14 |
| Semi-FishBurner (SP) | 16 - 20 |
| Triple Crown (TC) | 24 - 26 |

To identify the type of burner, refer to the designs in the section entitled, “Burner and Nozzle Specifications”.

- For maximum stability, always make sure that the pan supports are correctly fitted and that each pan is placed centrally over the burner.
- Pan handles should be positioned in line with one of the support bars on the pan support grid.
- Pan handle should be positioned so not to protrude beyond the front edge of the hob.

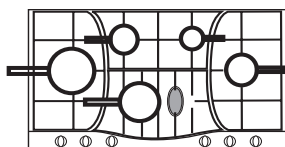

The more variable aspect in terms of pan stability can often be the pan itself, (or the positioning of that pan during use). Well balanced pans, with flat bases that are placed centrally over the burner, with

the pan handles aligned with one of the support fingers obviously offer the greatest stability.

Practical Advice on Using the Half Fish-Kettle Burner

The two “Half Fish-Kettle” burners, are elliptic in form and can be turned up to 90°. This makes the cooktop more flexible in terms of how it can be used.

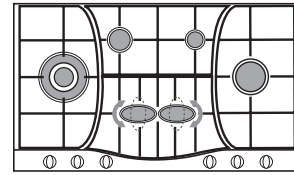

To turn the two burners 90°, proceed as follows:

- Make sure that the burners are cool;
- Lift the burner completely out of its housing;
- Replace it in its housing in the position desired;
- Make sure that the burners are positioned correctly before use.

In addition, the two burners can be used in tandem or separately with cookware of different shapes and sizes:

- Double burner for a fish-kettle or oval cookware (Fig. A).
- Double burner for a griddle or rectangular/square cookware with minimum dimensions of 28x28 cm (Fig. B)
- Double burner for large cookware (diameter of 26-28 cm) (Fig.C).
- Single burner for medium size cookware (diameter of 16-20 cm) (Fig.D).

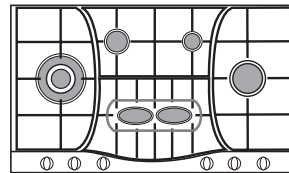

Fig. A

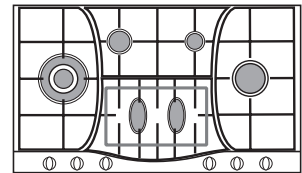

Fig. B

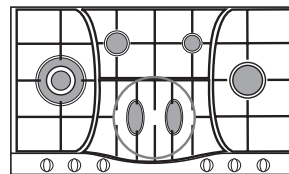

Fig. C

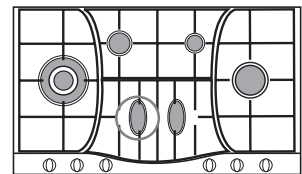

Fig. D

Precautions and tips

! This appliance has been designed and manufactured in compliance with international safety standards. The following warnings are provided for safety reasons and must be read carefully.

General safety

- **This is a class 3 built-in appliance.**
- **Gas appliances require regular air exchange to maintain efficient operation. When installing the hob, follow the instructions provided in the paragraph on “Positioning” the appliance.**
- **These instructions are only valid for the countries whose symbols appear in the manual and on the serial number plate.**
- The appliance was designed for domestic use inside the home and is not intended for commercial or industrial use.
- The appliance must not be installed outdoors, even in covered areas. It is extremely dangerous to leave the appliance exposed to rain and storms.
- Do not touch the appliance with bare feet or with wet or damp hands and feet.
- **The appliance must be used by adults only for the preparation of food, in accordance with the instructions outlined in this booklet. Any other use of the appliance (e.g. for heating the room) constitutes improper**

use and is dangerous. The manufacturer may not be held liable for any damage resulting from improper, incorrect and unreasonable use of the appliance.

- Ensure that the power supply cables of other electrical appliances do not come into contact with the hot parts of the oven.
- The openings used for ventilation and dispersion of heat must never be covered.
- Always make sure the knobs are in the “●”/“○” position when the appliance is not in use.
- When unplugging the appliance always pull the plug from the mains socket, do not pull on the cable.
- Never carry out any cleaning or maintenance work without having detached the plug from the mains.
- In case of malfunction, under no circumstances should you attempt to repair the appliance yourself. Repairs carried out by inexperienced persons may cause injury or further malfunctioning of the appliance. Contact a Service Centre (see Assistance).
- Do not close the glass cover (if present) when the gas burners or electric hotplates are still hot.
- The appliance should not be operated by people (including children) with reduced physical, sensory or mental capacities, by inexperienced individuals or by anyone who is not familiar with the product. These individuals should, at the very least, be supervised by someone who assumes responsibility for their safety or receive preliminary instructions relating to the operation of the appliance.
- Do not let children play with the appliance.
- **The appliance is not intended to be operated by means of an external timer or separate remote-control system.**

Disposal

- When disposing of packaging material: observe local legislation so that the packaging may be reused.
- The European Directive 2012/19/EU on Waste Electrical and Electronic Equipment (WEEE), requires that old household electrical appliances must not be disposed of in the normal unsorted municipal waste stream. Old appliances must be collected separately in order to optimise the recovery and recycling of the materials they contain and reduce the impact on human health and the environment. The crossed out “wheeled bin” symbol on the product reminds you of your obligation, that when you dispose of the appliance it must be separately collected.
Consumers should contact their local authority or retailer for information concerning the correct disposal of their old appliance.

Respecting and conserving the environment

- Cook your food in closed pots or pans with well-fitting lids and use as little water as possible. Cooking with the lid off will greatly increase energy consumption.
- Use purely flat pots and pans.
- If you are cooking something that takes a long time, it's worth using a pressure cooker, which is twice as fast and saves a third of the energy.

Maintenance and care

Switching the appliance off

Disconnect your appliance from the electricity supply before carrying out any work on it.

Cleaning the hob surface

- All the enamelled and glass parts should be cleaned with warm water and neutral solution.

- Stainless steel surfaces may be stained by calcareous water or aggressive detergents if left in contact for too long. Any food spills (water, sauce, coffee, etc.) should be wiped away before they dry.
- Clean with warm water and neutral detergent, and then dry with a soft cloth or chamois. Remove baked-on dirt with specific cleaners for stainless steel surfaces.
- Clean stainless steel only with soft cloth or sponge.
- Do not use abrasive or corrosive products, chlorine-based cleaners or pan scourers.
- Do not use steam cleaning appliances.
- Do not use flammable products.
- Do not leave acid or alkaline substances, such as vinegar, mustard, salt, sugar or lemon juice on the hob.

Cleaning the hob parts

- Clean the enamelled and glass parts only with soft cloth or sponge.
- Grids, burner caps and burners can be removed to be cleaned.
- Clean them by hand with warm water and non-abrasive detergent, removing any food residues and checking that none of the burner openings is clogged.
- Rinse and dry.
- Refit burners and burner caps correctly in the respective housings.
- When replacing the grids, make sure that the panstand area is aligned with the burner.
- Models equipped with electrical ignition plugs and safety device require thorough cleaning of the plug end in order to ensure correct operation. Check these items frequently, and if necessary, clean them with a damp cloth. Any baked-on food should be removed with a toothpick or needle.

! To avoid damaging the electric ignition device, do not use it when the burners are not in their housing.

Gas tap maintenance

Over time, the taps may become jammed or difficult to turn. If this happens, the tap must be replaced.

! This procedure must be performed by a qualified technician authorised by the manufacturer.

Troubleshooting

It may happen that the appliance does not function properly or at all. Before calling the service centre for assistance, check if anything can be done. First, check to see that there are no interruptions in the gas and electrical supplies, and, in particular, that the gas valves for the mains are open.

The burner does not light or the flame is not even around the burner.

Check whether:

- The gas holes on the burner are clogged.
- All the movable parts that make up the burner are mounted correctly.
- There are draughts near the appliance.

The flame dies in models with a safety device.

Check to make sure that:

- You pressed the knob all the way in.
- You keep the knob pressed in long enough to activate the safety device.
- The gas holes are not blocked in the area corresponding to the safety device.

The burner does not remain lit when set to minimum.

Check to make sure that:

- The gas holes are not blocked.
- There are no draughts near the appliance.
- The minimum setting has been adjusted properly.

The cookware is unstable.

Check to make sure that:

- The bottom of the cookware is perfectly flat.
- The cookware is positioned correctly at the centre of the burner.
- The pan support grids have been positioned correctly..

Instalación

! Es importante conservar este manual para poder consultarlo en todo momento. En caso de venta, de cesión o de mudanza, verifique que permanezca junto al aparato para informar al nuevo propietario sobre su funcionamiento y sobre las advertencias correspondientes.

! Lea atentamente las instrucciones: contienen importante información sobre la instalación, el uso y la seguridad.

Colocación

! Los embalajes no son juguetes para niños y se deben eliminar respetando las normas para la recolección de residuos (ver Precauciones y consejos).

! La instalación se debe realizar siguiendo estas instrucciones y por personal profesionalmente calificado. Una instalación incorrecta puede producir daños a personas, animales o cosas.

! Este aparato puede ser instalado y funcionar sólo en lugares ventilados permanentemente, de acuerdo a las prescripciones de las Normas Nacionales en vigencia. Deben ser observados los siguientes requisitos:

- El ambiente debe poseer un sistema de descarga de los humos de la combustión al exterior, utilizando una campana o un electroventilador que entre automáticamente en funcionamiento cada vez que se enciende el aparato.

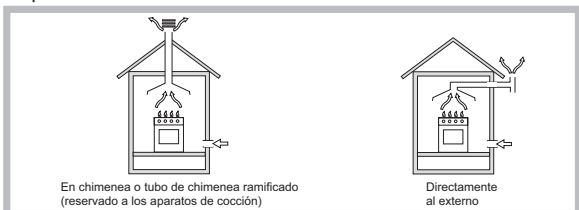

- El ambiente debe poseer un sistema que permita la entrada del aire necesario para una combustión normal. El caudal de aire necesario para la combustión no debe ser inferior a 2 m³/h por cada kilovatio (kW) de potencia instalada.

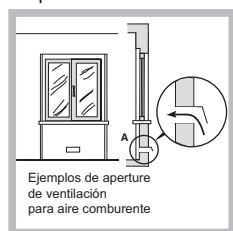

El sistema puede tomar aire del exterior del edificio a través de un conducto de 100 cm², como mínimo, de sección útil de modo que no pueda ser obstruido accidentalmente.

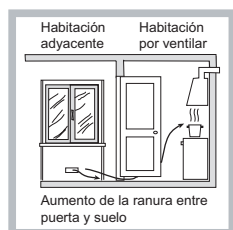

También puede hacerlo de manera indirecta, desde ambientes adyacentes que posean un conducto de ventilación hacia el exterior, como se describe más arriba, y que no sean partes en común del inmueble, ambientes con peligro de incendio o dormitorios.

- Un uso intensivo y prolongado del aparato puede requerir una aireación suplementaria, por ejemplo, la apertura de una ventana o una aireación más eficaz aumentando la potencia de aspiración mecánica ya existente.
- Los gases de petróleo licuados, más pesados que el aire, se depositan en las partes más bajas. Por lo tanto, los ambientes que contienen botellas de GPL deben tener aberturas hacia el exterior para permitir la evacuación desde abajo de eventuales escapes de gas. Además, las botellas de GPL, vacías o parcialmente llenas, no deben ser instaladas

o depositadas en ambientes o espacios a un nivel más bajo del suelo (sótanos, etc.) Es conveniente conservar en el ambiente sólo la botella que se está utilizando, colocada de modo que no quede expuesta a la acción directa de fuentes de calor (hornos, chimeneas, estufas, etc.) capaces de llevarla a temperaturas superiores a 50°C.

Empotramiento

Para una correcta instalación de la encimera se deben observar las siguientes precauciones:

- Los muebles situados a un costado, cuya altura supere la de la superficie de trabajo, deben estar situados a 200 mm., como mínimo, del borde de la misma.
- Las campanas deben ser instaladas de acuerdo con los requisitos establecidos en los manuales de instrucción de las mismas, siempre manteniendo una distancia mínima de 650 mm (ver la figura).
- Coloque los armarios de pared adyacentes a la campana a una altura mínima desde la superficie de trabajo, de 420 mm. (ver la figura).

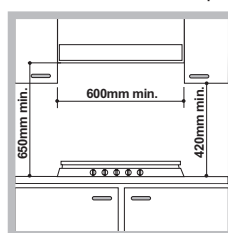

Siempre que la encimera se instale debajo de un armario de pared, éste último deberá mantener una distancia mínima de la superficie de trabajo de 700 mm.

- El espacio para el mueble deberá tener las dimensiones indicadas en la figura.

Se han previsto ganchos de fijación que permiten fijar la encimera a superficies de 20 a 40 mm. de espesor. Para una buena fijación de la encimera, es aconsejable usar todos los ganchos que se suministran.

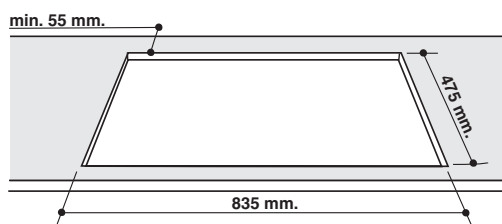

Antes de realizar la instalación, quite las rejillas y los quemadores de la encimera e inviértala teniendo cuidado de no dañar los termopares y las bujías.

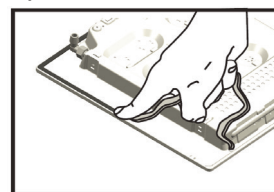

Coloque las juntas suministradas con el aparato en los bordes externos de la encimera para impedir el paso de aire, humedad y agua (ver la figura). Para que la aplicación sea correcta, controle que las superficies que se deben sellar estén limpias, secas y sin

grasa o aceites.

Esquema de fijación de los ganchos

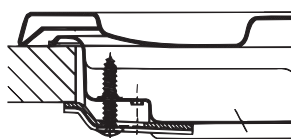

Posición del gancho para superficies H=20mm

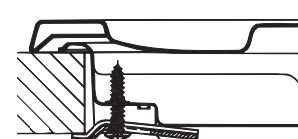

Posición del gancho para superficies H=30mm

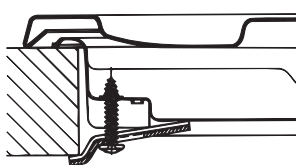

Posición del gancho para superficies **H=40mm**

Adelante

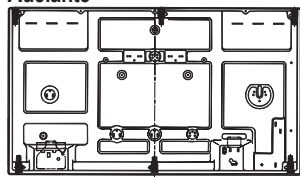

Atrás

! Use los ganchos contenidos en el “paquete de accesorios”

- Cuando la encimera no se instale sobre un horno empotrado, es necesario introducir un panel de madera como aislamiento. El mismo deberá colocarse a una distancia mínima de 20 mm. de la pared inferior de la encimera.

Aireación

Para garantizar una buena aireación es necesario eliminar la pared posterior del hueco para el horno. Es preferible instalar el horno apoyado sobre dos listeles de madera o sobre una superficie continua que tenga una abertura de 45 x 560 mm. como mínimo (ver las figuras).

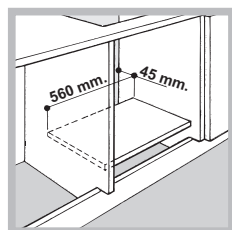
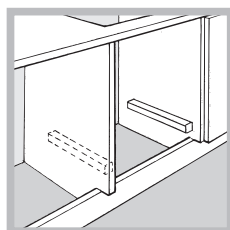

Cuando la instalación se realice sobre un horno empotrado sin ventilación forzada de enfriamiento, se debe garantizar la presencia de tomas para la entrada y salida de aire que permitan una adecuada aireación en el interior del mueble (ver las figuras).

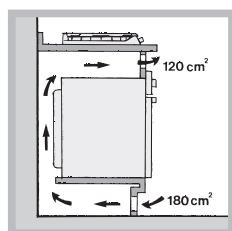
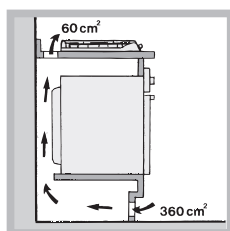

Conexión eléctrica

Las encimeras que poseen cable de alimentación tripolar, se fabrican para funcionar con corriente alterna, a la tensión y frecuencia de alimentación indicadas en la placa de características (ubicada en la parte inferior de la encimera). El conductor de puesta a tierra del cable se distingue por los colores amarillo-verde. Cuando se realiza la instalación sobre un horno empotrado, la conexión eléctrica de la encimera y la del horno se deben realizar por separado, ya sea por razones de seguridad eléctrica, como para facilitar la eventual extracción del horno.

Conexión del cable de alimentación eléctrica a la red

Instale en el cable un enchufe normalizado para la carga indicada en la placa de características.

En el caso de conexión directa a la red, es necesario interponer entre el aparato y la red, un interruptor omnipolar con una distancia mínima entre los contactos de 3 mm., dimensionado para esa carga y que responda a las normas vigentes (el conductor de tierra no debe ser interrumpido por el interruptor). El cable de alimentación eléctrica se debe colocar de modo tal

que no alcance en ningún punto una temperatura que supere en 50°C la temperatura ambiente.

! El instalador es responsable de la correcta conexión eléctrica y del cumplimiento de las normas de seguridad.

Antes de efectuar la conexión verifique que:

- la toma tenga conexión a tierra y que sea conforme con la ley;
- la toma sea capaz de soportar la carga máxima de potencia de la máquina indicada en la placa de características;
- la tensión de alimentación eléctrica esté comprendida dentro de los valores indicados en la placa de características;
- la toma sea compatible con el enchufe del aparato. Si no es así, sustituya la toma o el enchufe; no utilice prolongaciones ni conexiones múltiples.

! Una vez instalado el aparato, el cable eléctrico y la toma de corriente deben ser fácilmente accesibles.

! El cable no debe sufrir pliegues ni compresiones.

! El cable debe ser revisado periódicamente y sustituido sólo por técnicos autorizados (ver Asistencia).

! La empresa declina toda responsabilidad cuando estas normas no sean respetadas.

Conexión de gas

La conexión del aparato a la tubería o a la botella de gas se deberá efectuar de acuerdo a lo prescrito por las Normas Nacionales vigentes, sólo después de haber verificado que el mismo está regulado para el tipo de gas con el cual será alimentado. Si no es así, realice las operaciones indicadas en el párrafo “Adaptación a los distintos tipos de gas”.

En el caso de alimentación con gas líquido, desde botella, utilice reguladores de presión conformes con las Normas Nacionales vigentes.

! Para un funcionamiento seguro, un adecuado uso de la energía y una mayor duración del aparato, verifique que la presión de alimentación cumpla con los valores indicados en la tabla 1 “Características de los quemadores e inyectores”.

Atención! Antes de efectuar la conexión, retire el tapón para el transporte del orificio de empalme del tubo del gas de la encimera.

Conexión con tubo rígido (cobre o acero)

! La conexión a la red de gas se debe efectuar de modo que no provoque esfuerzos de ningún tipo al aparato.

En el tubo de alimentación del aparato se encuentra una unión en “L” orientable, cuya estanqueidad está asegurada por una junta. Si resultara necesario girar la unión, sustituya siempre la junta estanca (suministrada con el aparato).

La unión de entrada de gas al aparato es roscada 1/2 gas macho cilíndrico.

Conexión con tubo flexible de acero inoxidable de pared continua con uniones roscadas

La unión de entrada de gas al aparato es roscada 1/2 gas macho cilíndrico. La colocación de dichos tubos se debe efectuar de modo tal que su longitud, en condiciones de máxima extensión, no sea mayor que 2000 mm. Una vez realizada la conexión, verifique que el tubo metálico flexible no permanezca en contacto con partes móviles o no quede aplastado.

! Utilice exclusivamente tubos y juntas estancas conformes a la Normas Nacionales en vigencia.

Control de la estanqueidad

! Finalizada la instalación, controle la perfecta estanqueidad de todas las uniones utilizando una solución jabonosa pero nunca una llama.

Adaptación a los distintos tipos de gas

Para adaptar la encimera a un tipo de gas diferente de aquel para el que fue fabricada (indicado en la etiqueta fijada en la parte inferior de la encimera o en el embalaje), es necesario sustituir los inyectores de los quemadores efectuando las siguientes operaciones:

1. Quite las parrillas de la encimera y extraiga los quemadores.
2. Desenrosque los inyectores utilizando una llave tubular de 7mm. y sustitúyalos por los que se adapten al nuevo tipo de gas (ver tabla 1 "Características de los quemadores e inyectores").
3. Vuelva a colocar las piezas realizando las operaciones en sentido contrario.
4. Al finalizar la operación, sustituya la anterior etiqueta de calibrado con la correspondiente al nuevo gas que se va a utilizar, disponible en nuestros Centros de Asistencia Técnica.

- Regulación de aire principal de los quemadores

Los quemadores no necesitan de ninguna regulación de aire principal.

- Regulación de los mínimos

1. Lleve la llave hasta la posición de mínimo;

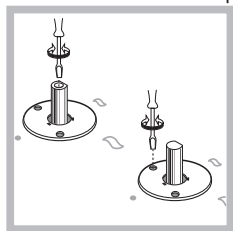

2. Quite el mando y accione el tornillo de regulación situado en el interior o al costado de la varilla de la llave hasta conseguir una pequeña llama regular.

3. Verifique que girando rápidamente el mando desde la posición de máximo hasta la de mínimo, no se apaguen los quemadores.
4. En los aparatos provistos del dispositivo de seguridad (termopar), si dicho dispositivo no funcionara con los quemadores al mínimo, aumente la capacidad de los mínimos utilizando para ello el tornillo de regulación.
5. Una vez efectuada la regulación, vuelva a colocar los precintos ubicados en los by-pass con lacre o un material equivalente.

! En el caso de gas líquido, el tornillo de regulación deberá enroscarse a fondo.

! Al finalizar la operación, sustituya la anterior etiqueta de calibrado con la correspondiente al nuevo gas que se va a utilizar, disponible en nuestros Centros de Asistencia Técnica.

! Cuando la presión del gas utilizado sea distinta de la prevista (o variable), es necesario instalar, en la tubería de entrada, un regulador de presión conforme con las Normas Nacionales en vigencia.

| PLACA DE CARACTERÍSTICAS | |
|--|------------------------------|
| Conexiones eléctricas | ver placa de características |
| ECODISEÑO | |
| Este aparato es conforme con el Reglamento (UE) nº 66/2014, por el que se aplica la Directiva 2009/125/CE. Reglamento EN 30-2-1 | |

Características de los quemadores e inyectores

Tabla 1

| Quemador | Diámetro (mm) | Potencia térmica kW (p.c.s.*) | | By-pass 1/100 (mm) | Gas líquido | | Gas Natural | | |
|-------------------------|------------------|----------------------------------|----------|--------------------------|---------------------------|-------------------------------|---------------------------|-------------------|-----|
| | | Nominal | Reducido | | Inyector 1/100 (mm) | Capacidad* g/h *** ** | Inyector 1/100 (mm) | Capacidad* l/h | |
| Rápido Reducido (RR) | 100 | 2.60 | 0.70 | 39 | 80 | 189 | 186 | 110 (Y) | 248 |
| Semi Rápido (S) | 75 | 1.65 | 0.40 | 28 | 64 | 120 | 118 | 96 (Z) | 157 |
| Auxiliar (A) | 55 | 1.00 | 0.40 | 28 | 50 | 73 | 71 | 71 (X) | 95 |
| Corona Triple (TC) | 130 | 3.25 | 1.50 | 61 | 91 | 236 | 232 | 133 (Z) | 309 |
| Semi-Pescadera (SP) | - | 1.50 | 0.70 | 39 | 60 | 109 | 107 | 88 | 143 |
| Presiones de suministro | Nominal (mbar) | | | | | 28-30 | 37 | 20 | |
| | Mínimo (mbar) | | | | | 20 | 25 | 17 | |
| | Máximo (mbar) | | | | | 35 | 45 | 25 | |

* A 15°C y 1013,25 mbar-gas seco

** Propano P.C.S. = 50.37 MJ/Kg

*** Butano P.C.S. = 49,47 MJ/Kg

Natural P.C.S. = 37.78 MJ/m³

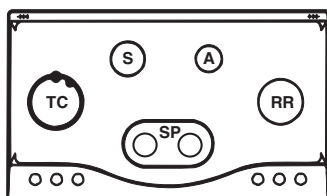

PHN 961 TS/IX/HA

Puesta en funcionamiento y uso

! En cada mando está indicada la posición del quemador a gas correspondiente.

Quemadores a gas

El quemador elegido se puede regular con el mando correspondiente de la siguiente manera:

- Apagado
- 🔥 Máximo
- 🔥 Mínimo

Para encender uno de los quemadores, acerque al mismo una llama o un encendedor, pulse a fondo y gire el mando correspondiente en sentido antihorario hasta la posición de máxima potencia.

En los modelos que poseen dispositivo de seguridad es necesario mantener presionado el mando durante 2-3 segundos aproximadamente hasta que se caliente el dispositivo que mantiene automáticamente encendida la llama.

En los modelos que poseen bujía de encendido, para encender el quemador elegido, pulse a fondo y gire el mando correspondiente en sentido antihorario hasta la posición de máxima potencia.

! Si se apagara accidentalmente la llama del quemador, cierre el mando y vuelva a intentar encenderlo después de 1 minuto, como mínimo.

Para apagar el quemador es necesario girar el mando en sentido horario hasta el apagado (correspondiente al símbolo "•").

Consejos prácticos para el uso de los quemadores

Si desea obtener el máximo rendimiento, es útil recordar lo siguiente:

- Utilice recipientes adecuados para cada quemador (ver la tabla) con el fin de evitar que las llamas sobresalgan por el fondo de los recipientes.
- Utilice siempre recipientes con el fondo plano y con tapa.
- Cuando se produce la ebullición, gire el mando hasta la posición de mínimo.

| Quemador | Ø Diámetro Recipientes(cm) |
|----------------------|----------------------------|
| Rápido Reducido (RR) | 24 - 26 |
| Semi Rápido (S) | 16 - 20 |
| Auxiliar (A) | 10 - 14 |
| Semi-Pescadera (SP) | 16 - 20 |
| Corona Triple (TC) | 24 - 26 |

Para identificar el tipo de quemador ver los diseños presentes en el párrafo "Características de los quemadores y boquillas".

- Para obtener la máxima estabilidad, asegurarse de que los soportes para los recipientes de cocción estén colocados correctamente y de que cada recipiente se encuentre en posición central sobre el quemador.
- Asegurarse de que los mangos de los recipientes de cocción estén alineados con una de las barras de apoyo del soporte de los recipientes.
- Colocar los mangos de los recipientes de cocción de manera tal que no sobresalgan con respecto al lado delantero de la encimera.

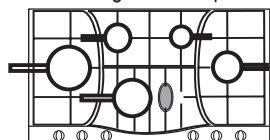

El aspecto más variable en cuanto a estabilidad de las cacerolas a menudo es la cacerola en sí (o su colocación durante el uso). Unas cacerolas bien equilibradas, con fondo plano, centradas

sobre el quemador, con el mango alineado con una barra de la parrilla, ofrecen obviamente la máxima estabilidad.

Consejos prácticos para uso de los quemadores centrales "Semi-Elíptica"

El uso de los dos quemadores "Semi-Elíptica" de forma elíptica, con rotación de 90°C ofrece mayor flexibilidad de empleo de la encimera.

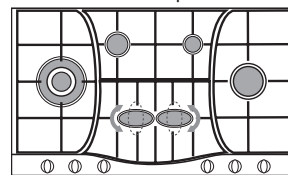

Para efectuar la rotación de los quemadores elípticos, conviene proceder de esta manera:

- Esperar que los quemadores estén fríos
- Levantar totalmente el quemador
- Colocarlo de nuevo en su lugar, pero en la posición deseada
- Comprobar el ajuste de todas las piezas

Los dos quemadores se pueden usar juntos o separadamente con ollas de distinta forma y dimensiones, a saber:

- Quemador doble, elíptico (pecera) para recipientes ovalados (a).
- Quemador doble para asaderas o recipientes rectangulares o cuadrados de medidas mínimas 28x28 cm (fig. B)
- Quemador doble para recipientes de gran capacidad (diam. 26-28 Cm) fig. C.
- Quemador individual para recipientes medianos (16-20 cm diam). (Fig. D).

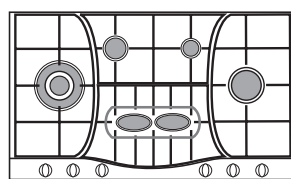

Fig. A

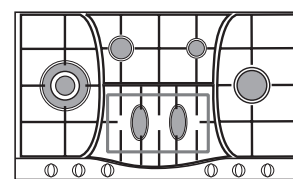

Fig. B

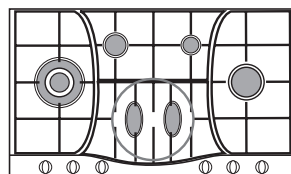

Fig. C

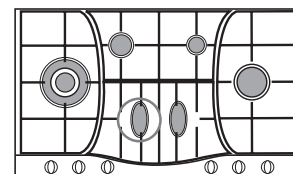

Fig. D

Precauciones y consejos

! El aparato ha sido proyectado y fabricado en conformidad con las normas internacionales de seguridad.

Estas advertencias se suministran por razones de seguridad y deben ser leídas atentamente.

Seguridad general

- Este aparato se refiere a un aparato empotrable de clase 3.
- Para su correcto funcionamiento, los aparatos a gas necesitan un regular cambio de aire. Verifique que en su instalación se respeten los requisitos contenidos en el párrafo correspondiente a la "Colocación".
- Las instrucciones son válidas sólo para los países de destino, cuyos símbolos figuran en el manual y en la placa de características.
- El aparato ha sido fabricado para un uso de tipo no profesional en el interior de una vivienda.
- El aparato no se debe instalar al aire libre, tampoco si el espacio está protegido porque es muy peligroso dejarlo expuesto a la lluvia y a las tormentas.

- No toque la máquina descalzo o con las manos y pies mojados o húmedos.
- **El aparato debe ser utilizado para cocinar alimentos, sólo por personas adultas y siguiendo las instrucciones contenidas en este manual. Cualquier otro uso (como por ejemplo: calefacción de ambientes) se debe considerar impropio y, por lo tanto, peligroso. El fabricante no puede ser considerado responsable por los daños derivados de usos impropios, erróneos e irracionales.**
- Evite que el cable de alimentación eléctrica de otros electrodomésticos entre en contacto con partes calientes del horno.
- No obstruya las aberturas de ventilación y de eliminación del calor.
- Controle siempre que los mandos estén en la posición “●”/“○” cuando no se utiliza el aparato.
- No desconecte el aparato de la toma de corriente tirando del cable sino sujetando el enchufe.
- No realice la limpieza o el mantenimiento sin haber desconectado primero el aparato de la red eléctrica.
- En caso de avería, no acceda nunca a los mecanismos internos para intentar una reparación. Llame al Servicio de Asistencia Técnica (ver Asistencia).
- No cierre la tapa de vidrio (si existe) cuando los quemadores o la placa eléctrica todavía están calientes.
- No está previsto que el aparato sea utilizado por personas (niños incluidos) con reducidas capacidades físicas, sensoriales o mentales, por personas inexpertas o que no tengan familiaridad con el producto, a menos que no sean vigiladas por una persona responsable de su seguridad o que no hayan recibido instrucciones preliminares sobre el uso del aparato.
- Evitar que los niños jueguen con el aparato.
- **El aparato no se debe poner en funcionamiento a través de un temporizador externo o de un sistema de mando a distancia.**

Eliminación

- Eliminación del material de embalaje: respete las normas locales, de esta manera los embalajes podrán ser reutilizados.
- En base a la Norma europea 2012/19/UE de Residuos de aparatos Eléctricos y Electrónicos (RAEE), los electrodomésticos viejos no pueden ser arrojados en los contenedores municipales habituales; tienen que ser recogidos selectivamente para optimizar la recuperación y reciclado de los componentes y materiales que los constituyen, y reducir el impacto en la salud humana y el medioambiente. El símbolo del cubo de basura tachado se marca sobre todos los productos para recordar al consumidor la obligación de separarlos para la recogida selectiva. El consumidor debe contactar con la autoridad local o con el vendedor para informarse en relación a la correcta eliminación de su electrodoméstico viejo.

Ahorrar y respetar el medioambiente

- Cocine los alimentos en ollas o sartenes cerrados con tapas que ajusten bien y usen la menor cantidad de agua posible. Cocinar sin la tapa, aumentará enormemente el consumo de energía.
- Utilice ollas y sartenes completamente planos.
- Si usted está cocinando algo que toma mucho tiempo, vale la pena usar una olla a presión, que es dos veces más rápido y ahorra un tercio de la energía.

Mantenimiento y cuidados

Cortar la corriente eléctrica

Antes de realizar cualquier operación, desconecte el aparato de la red de alimentación eléctrica.

Limpieza de la superficie de la placa

- Todas las partes esmaltadas y vitrificadas deben limpiarse con agua tibia y una solución de jabón neutro.
- Las superficies de acero inoxidable pueden mancharse debido a la cal del agua o al uso de detergentes abrasivos que se dejan en contacto durante mucho tiempo. Limpie los restos de alimentos (agua, salsas, café, etc.) antes de que se sequen.
- Limpie la placa con agua tibia y detergente neutro y séquela a fondo con un paño suave o una gamuza. Limpie los restos de alimentos quemados con productos específicos para superficies de acero inoxidable.
- Para las superficies de acero inoxidable utilice solo un paño suave o una esponja.
- No utilice productos abrasivos o corrosivos, limpiadores con cloro ni estropajos metálicos.
- No utilice aparatos de limpieza con vapor.
- No emplee productos inflamables.
- No deje sustancias ácidas o alcalinas, como vinagre, mostaza, sal, azúcar o zumo de limón sobre la placa.

Limpieza de las piezas de la placa

- Limpie las partes esmaltadas y vitrificadas con un paño suave o una esponja.
- Para limpiarlas, es necesario quitar las parrillas, las tapas y los quemadores.
- Limpie estos accesorios a mano con agua tibia y detergente no abrasivo, quite con cuidado los residuos de alimentos y compruebe que las aberturas de los quemadores no están obstruidas.
- Enjuague y seque con cuidado.
- Vuelva a colocar los quemadores y las tapas en su sitio.
- Las tapas de los quemadores no se deben colocar en el lavavajillas para evitar la opacificación de la parte de aluminio.
- Al colocar las parrillas, asegúrese de que el área de las parrillas donde se apoyan las ollas está alineada con el quemador.
- Los modelos equipados con dispositivo de encendido eléctrico y dispositivos de seguridad requieren una limpieza exhaustiva del extremo de la bujía para asegurarse un funcionamiento correcto. Compruebe estos elementos con frecuencia y si fuera necesario, límpielos con un paño húmedo. Los restos de alimentos quemados deben eliminarse con un palillo o una aguja.

! Para evitar daños al dispositivo de encendido eléctrico, no lo utilice si los quemadores están fuera de su alojamiento.

Mantenimiento de las llaves de gas

Con el tiempo puede suceder que una llave se bloquee o presente dificultad para girar, en esos casos será necesario proceder a la sustitución de dicha llave.

! Esta operación la debe efectuar un técnico autorizado por el fabricante.

Anomalías y soluciones

Puede suceder que la encimera no funcione o no funcione bien. Antes de llamar al servicio de asistencia técnica, veamos qué se puede hacer. Antes que nada verifique que no hayan interrupciones en las redes de alimentación de gas y eléctrica, y en particular, que las llaves de gas, aguas arriba del aparato, estén abiertas.

El quemador no se enciende o la llama no es uniforme.

Controle si:

- Los orificios de salida de gas del quemador están obstruidos.
- Se han colocado correctamente todas las partes móviles que componen el quemador.
- Hay corriente de aire en las cercanías de la encimera.

La llama no permanece encendida en los modelos con seguridad.

Controle si:

- No ha presionado a fondo el mando.
- No ha mantenido presionado a fondo el mando por un tiempo suficiente como para activar el dispositivo de seguridad.
- Están obstruidos los orificios de salida del gas a la altura del dispositivo de seguridad.

El quemador en posición de mínimo no permanece encendido.

Controle si:

- Están obstruidos los orificios de salida del gas.
- Hay corriente de aire en las cercanías de la encimera.
- La regulación del mínimo es correcta.

Los recipientes no permanecen estables.

Controle si:

- El fondo del recipiente es perfectamente plano.
- El recipiente está centrado en el quemador o en la placa eléctrica.
- Las parrillas fueron invertidas.

Instalação

! É importante guardar este folheto para poder consultá-lo a qualquer momento. No caso de venda, cessão ou mudança, assegure-se que o mesmo permanece com o aparelho para informar o novo proprietário sobre o funcionamento e sobre as respectivas advertências.

! Leia com atenção as instruções: há informações importantes sobre a instalação, a utilização e a segurança.

Posicionamento

! As embalagens não são brinquedos para as crianças e devem ser eliminadas em conformidade com as regras de colecta diferenciada (veja em Precauções e Conselhos).

! A instalação deve ser realizada segundo estas instruções e por pessoal profissional qualificado. Uma instalação errada pode causar danos a pessoas, animais ou objectos.

! Este aparelho pode ser instalado e funcionar somente em local permanentemente ventilado segundo a posição de Normas em vigor. Devem ser observados os seguintes requisitos:

- O local deve prever um sistema de descarga para o externo dos fumos de combustão, realizado mediante uma capa ou um ventilador eléctrico que entre automaticamente em função cada vez que se acender o aparelho.

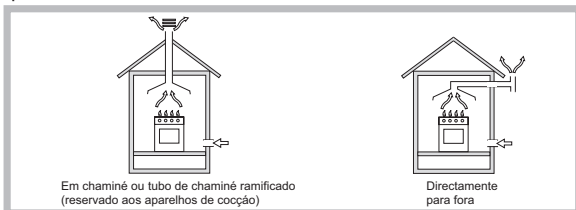

- Na cozinha deve haver um sistema que possibilite um fluxo de ar necessário para uma combustão regular. O fluxo de ar necessário à combustão não deve ser inferior a 3 m³/h para kW de potência instalada.

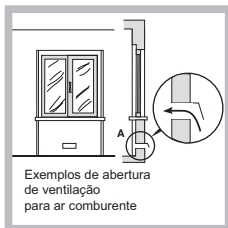

O sistema pode ser realizado capturando o ar directamente desde a parte externa do edifício através de um tubo de pelo menos 100 cm² de secção útil que não se entupa acidentalmente.

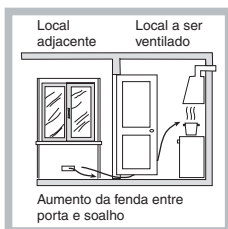

Outro sistema possível, seria o de capturar o ar em forma indirecta, a partir de locais adjacentes que não constituam partes comuns do imóvel, ambientes com perigo de incêndio, nem quartos de dormir, que possuam um conduto de ventilação comunicadora com a parte externa.

- Uma utilização intensa e prolongada do aparelho pode precisar de arejamento adicional como, por exemplo, a abertura de uma janela ou um sistema mais eficaz, aumentando a potência de aspiração mecânica, se já existente.
- Os gases de liquefeitos de petróleo, mais pesados do que o ar, estagnam-se embaixo. Portanto, as salas que contiverem cilindros de GLP devem possuir aberturas para fora, de maneira que possibilitem o escoamento para baixo dos eventuais escapes de gás. Portanto os cilindros de GLP, mesmo vazios ou parcialmente cheios, não devem ser instalados nem guardados em lugares ou vãos a nível mais baixo do que o solo (caves

etc.). É oportuno deixar na cozinha apenas o cilindro sendo utilizado, colocado de maneira a não ser sujeito à acção directa de fontes de calor (fornos, chaminés, esquentadores etc.) capazes de chegar a temperaturas superiores a 50°C.

Encaixe

Para instalar correctamente o plano de cozedura é necessário obedecer as seguintes regras:

- Os móveis situados ao lado, com altura superior aquela do plano de trabalho, devem ser situados ao menos 200 mm do bordo do mesmo plano.
- Os exaustores devem ser instalados segundo os requisitos indicados nos livretes de instruções dos próprios exaustores e, em todo o caso, a uma distância mínima de 650 mm (veja a figura).
- Posicionar as partes suspensas adjacentes à capa em uma altura mínima do top de 420 mm (veja a figura).

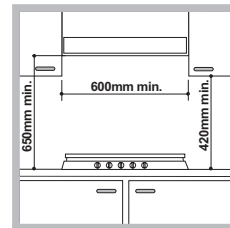

Se o plano de cozedura for instalado embaixo de uma prateleira, esta deverá estar pelo menos a 700 mm do plano de trabalho.

- O vão do móvel deverá ter as medidas indicadas na figura. Há ganchos prendedores que possibilitam prender o plano sobre um top desde 20 até 40 mm. de espessura. Para prender bem o plano é aconselhável utilizar todos os ganchos que houver.

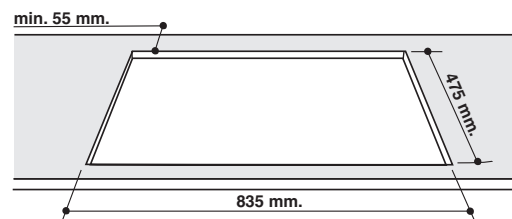

Antes da instalação, retire as grelhas e os queimadores do plano de cozedura e vire-os, prestando atenção para não danificar os termopares e as velas.

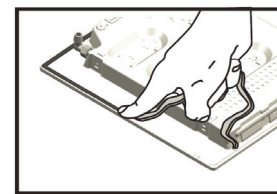

Aplice os vedantes fornecidos com o aparelho nos rebordos externos do plano de cozedura para impedir a passagem de ar, humidade e água (ver figura). Para uma aplicação correcta, assegure-se de que as superfícies a sigilar estão limpas, secas e sem óleo/gordura.

Esquema para prender os ganchos

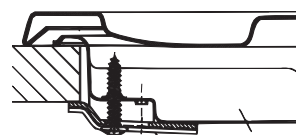

Posição do gancho para H=20mm

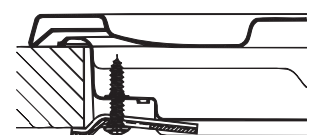

Posição do gancho para H=30mm

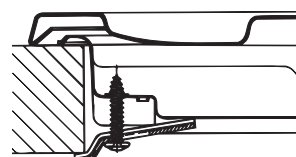

Posição do gancho para H=40mm

Frente

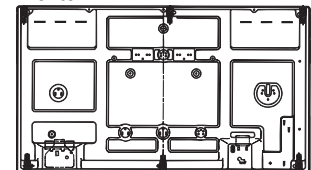

Atrás

! Utilize os ganchos fornecidos dentro da “embalagem dos acessórios”.

- Se o plano de cozedura não for instalado sobre um forno de encaixar, é necessário inserir um painel de madeira como isolamento. O mesmo deverá ser posicionado a uma distância mínima de 20 mm da parte inferior do plano.

Ventilação

Para garantir uma boa ventilação é necessário eliminar a parede traseira do vão. É preferível instalar o forno de maneira que apoie-se sobre duas ripas de madeira, ou sobre uma tábua com uma abertura de pelo menos 45 x 560 mm. (veja as figuras).

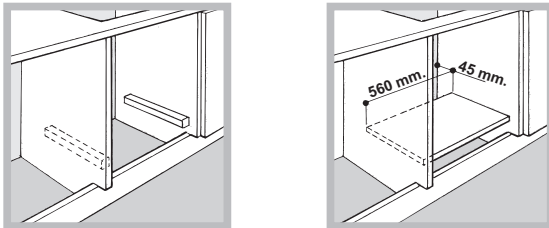

No caso de instalação sobre um forno de encaixar sem ventilação forçada de arrefecimento, para consentir uma adequada ventilação no interior do móvel devem ser asseguradas tomadas de ar de entrada e saída (veja as figuras).

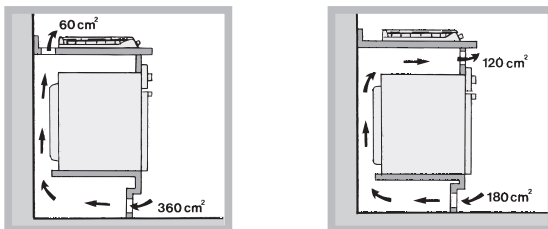

Ligação eléctrica

Os planos equipados com cabo de alimentação de três pólos são predispostos para o funcionamento com uma corrente alternada na tensão e a frequência de alimentação indicada na placa de identificação (situada na parte inferior do plano). A ligação à terra do cabo distingue-se pelas cores amarelo - verde. No caso de instalação acima de um forno de encaixar, a ligação eléctrica do plano e a do forno precisam ser realizadas separadamente, seja por razões de segurança eléctrica, seja para facilitar uma eventual remoção do forno.

Ligação do cabo de fornecimento à rede eléctrica

Monte no cabo uma ficha em conformidade com as normas para a carga indicada na placa de identificação.

No caso de uma ligação directa à rede, será necessário interpor, entre o aparelho e a rede, um interruptor omnipolar com abertura mínima entre os contactos de 3 mm. na dimensão certa para a carga e em conformidade com as normas em vigor (a ligação à terra não deve ser interrompida pelo interruptor). O cabo de alimentação deve ser colocado de maneira que em nenhum ponto ultrapasse de 50°C a temperatura do ambiente.

! O técnico instalador é responsável pela realização certa da ligação eléctrica e da obediência das regras de segurança.

Antes de efectuar a ligação, certifique-se que:

- a tomada tenha uma ligação à terra e seja em conformidade com a legislação;
- a tomada tenha a capacidade de suportar a carga máxima de potência da máquina, indicada na placa de identificação;
- a tensão de alimentação seja entre os valores da placa de identificação;

- a tomada seja compatível com a ficha do aparelho. Em caso contrário, substitua a tomada ou a ficha; não empregue extensões nem tomadas múltiplas.

! Depois de ter instalado o aparelho, o acesso ao cabo eléctrico e à tomada da corrente deve ser fácil.

! O cabo não deve ser dobrado nem comprimido.

! O cabo deve ser verificado periodicamente e substituído somente por técnicos autorizados (veja a Assistência Técnica).

! A empresa exime-se de qualquer responsabilidade se estas regras não forem obedecidas.

Ligação do gás

A ligação do aparelho à tubagem ou à botija do gás deverá efectuar-se conforme prescrito pelas Normas Nacionais em vigor, somente após ter controlado que o mesmo esteja regulado para o tipo de gás com o qual será alimentado. Em caso contrário, efectuar as operações indicadas no parágrafo “Adaptação a diferentes tipos de gás”.

Em caso de alimentação com gás líquido de botija, utilizar reguladores de pressão em conformidade com as Normas Nacionais em vigor.

! Para garantir um funcionamento seguro, uma utilização de energia apropriada e maior duração da aparelhagem, assegurar-se que a pressão de alimentação respeite os valores indicados na tabela 1 “Características dos queimadores e dos bicos”.

Atenção! Antes da ligação, remova a tampa para o transporte do furo de engate do tubo do gás do plano de cozedura.

Ligação com tubo rígido (cobre ou aço)

! A ligação do sistema de gás deve ser realizada de maneira a não provocar solicitações de nenhum género ao aparelho.

Na rampa de alimentação do aparelho há uma junta em “L” dirigível, cuja retenção é assegurada por uma guarnição. Se for preciso girar a união será absolutamente necessário trocar a guarnição de vedação (fornecida com o aparelho). A junta de entrada de gás no aparelho tem rosca de 1/2 gás macho cilíndrica.

Ligação com tubo flexível de aço inoxidável de parede contínua com engates de rosca

A junta de entrada de gás no aparelho tem rosca de 1/2 gás macho cilíndrica. A instalação destes tubos deve ser efectuada de maneira que o seu comprimento, em condições de máxima extensão, não seja maior de 2.000 mm. Quando a ligação estiver terminada, assegure-se de que o tubo metálico flexível não entre em contacto com as partes móveis ou fique amassado.

! Utilize exclusivamente tubos em conformidade com os regulamentos e guarnições de retenção em conformidade com os regulamentos nacionais em vigor.

Controle da vedação

! Ao terminar a instalação controlar a vedação de todas as juntas utilizando uma solução de sabão e nunca uma chama.

Adaptação aos diferentes tipos de gás

Para adaptar o plano de cozedura a um tipo de gás diferente ao para o qual estiver preparado (indicado na etiqueta presa na parte inferior do plano ou na embalagem), será necessário trocar os bicos dos queimadores mediante as seguintes operações:

1. Tire as grades do plano e solte os queimadores do lugar.
2. Desparafusar os bicos utilizando uma chave a tubo de 7mm, e substituí-los com aqueles apropriados para o novo tipo de gás (ver tabela 1 "Características dos queimadores e dos bicos").
3. Monte outra vez as partes, realizando estas operações na ordem contrária.
4. No final da operação, troque a velha etiqueta de calibragem por outra corresponda ao novo tipo de gás utilizado, que se encontram nos nossos centros de assistência técnica.

- Regulação do ar primário dos queimadores
Os queimadores não necessitam de qualquer regulação de ar primário.

- Regulação dos mínimos

1. Coloque a torneira na posição de mínimo;

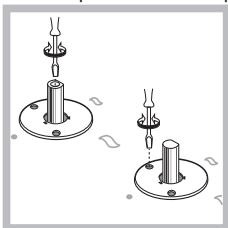

2. Retire o selector e ajuste o parafuso de regulação situado no interior ou ao lado da haste da torneira até obter uma pequena chama regular.

3. Verifique se ao girar rapidamente o botão da posição de máximo até a de mínimo, os queimadores não se apagam.
4. Nos aparelhos equipados com dispositivo de segurança (termopar), em caso de não funcionamento do dispositivo com os queimadores no mínimo, aumente a capacidade dos próprios mínimos mediante o parafuso de regulação.
5. Depois de realizar a regulação, restabeleça os lacres situados nos 'bypass' com cera lacre ou materiais equivalentes.

! No caso dos gases líquidos, o parafuso de regulação deve ser atarraxado até o fundo.

! Ao terminar a operação substitua a velha etiqueta de calibragem com a que corresponde ao novo gás utilizado que se acha nos nossos Centros de Assistência Técnica.

! Se a pressão do gás utilizado for diferente (ou variável) daquela prevista, é necessário instalar na tubagem de entrada um regulador de pressão (conforme as Normas Nacionais em vigor).

| PLACA DAS CARACTERÍSTICAS | |
|--|--------------------------------|
| Ligações eléctricas | ver quadro das características |
| CONCEPÇÃO ECOLÓGICA | |
| Este aparelho é em conformidade com as Regulamento UE no. 66/2014 integrando a Directiva 2009/125/CE. Regulamento EN 30-2-1 | |

Características dos queimadores e bicos

Tabela 1

| Queimador | Diâmetro (mm) | Potência térmica kW (p.c.s.*) | | By-pass 1/100 (mm) | Gás Líquido | | Gás Naturale | | |
|-------------------------|----------------|-------------------------------|----------|--------------------|-----------------|----------------|-----------------|----------------|-----|
| | | Nominal | Reduzido | | Bico 1/100 (mm) | Capacidad* g/h | Bico 1/100 (mm) | Capacidad* l/h | |
| Rápido Reduzido (RR) | 100 | 2.60 | 0.70 | 39 | 80 | 189 | 186 | 110 (Y) | 248 |
| Semi Rápido (S) | 75 | 1.65 | 0.40 | 28 | 64 | 120 | 118 | 96 (Z) | 157 |
| Auxiliar (A) | 55 | 1.00 | 0.40 | 28 | 50 | 73 | 71 | 71 (X) | 95 |
| Coroa Tripla (TC) | 130 | 3.25 | 1.50 | 61 | 91 | 236 | 232 | 133 (Z) | 309 |
| Semi-Peixeira (SP) | - | 1.50 | 0.70 | 39 | 60 | 109 | 107 | 88 | 143 |
| Pressões de alimentação | Nominal (mbar) | | | | | 28-30 | 37 | 20 | |
| | Minima (mbar) | | | | | 20 | 25 | 17 | |
| | Máxima (mbar) | | | | | 35 | 45 | 25 | |

* A 15°C e 1013,25 mbars-gás seco

** Propano P.C.S. = 50,37 MJ/Kg.

*** Butano P.C.S. = 49,47 MJ/Kg.

Natural P.C.S. = 37,78 MJ/m³

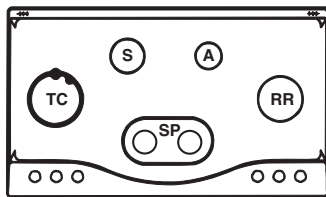

PHN 961 TS/IX/HA

Início e utilização

! Em cada selector está indicada a posição do queimador de gás correspondente.

Queimadores a gás

O queimador escolhido pode ser regulado mediante o respectivo botão da seguinte maneira :

- Apagado
- 🔥 Máximo
- 🔥 Mínimo

Para acender o queimador aproxime do mesmo a chama de um isqueiro, fósforo ou acendedor automático, pressione e faça girar o selector escolhido no sentido anti-horário até a posição de máxima potência.

Nos modelos dotados de dispositivo de segurança, é necessário manter cerca de 2-3 segundos pressionado o selector até aquecer-se o dispositivo que mantém automaticamente acesa a chama.

Nos modelos dotados de vela para acender, para acender o queimador escolhido, pressionar e girar o selector correspondente no sentido anti-horário até a posição de máxima potência.

! Se apagar-se acidentalmente a chama do queimador feche o botão de comando e tente acender novamente somente após um minuto no mínimo.

Para apagar o queimador é necessário rodar o selector (correspondente ao símbolo “•”) na direcção horária até que se apague.

Conselhos práticos para utilização dos queimadores

Para obter a máxima performance é bom lembrar-se do seguinte:

- Utilize recipientes adequados para cada um dos queimadores (veja a tabela) com o objectivo de evitar que as chamas ultrapassem o fundo dos recipientes.
- Utilize sempre recipientes de fundo chato e com tampa.
- No momento em que começar a ferver, rode o botão para a posição de mínimo.

| Queimador | Ø Diâmetro Recipientes (cm) |
|----------------------|-----------------------------|
| Rápido Reduzido (RR) | 24 - 26 |
| Semi Rápido (S) | 16 - 20 |
| Auxiliar (A) | 10 - 14 |
| Semi-Peixeira (SP) | 16 - 20 |
| Coroa Tripla (TC) | 24 - 26 |

Para identificar o tipo de queimador, consultar os desenhos apresentados no parágrafo “Características dos queimadores e dos bicos”.

- Para a máxima estabilidade, verifique se os suportes dos recipientes de cozedura estão posicionados corretamente e se cada recipiente está centrado no queimador.
- Verifique se as pegas dos recipientes de cozedura estão alinhadas com uma das barras de apoio do suporte dos recipientes.
- Posicione as pegas dos recipientes de cozedura de modo que não se projetem para fora do lado dianteiro do plano de cozedura.

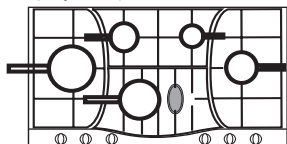

O aspecto mais variável em termos de estabilidade das panelas depende na maioria das vezes da própria panela (ou do seu posicionamento durante o uso). Panelas bem equilibradas, com fundo plano, centradas no queimador e com as pegas alinhadas com uma das linhas da grelha oferecem obviamente a máxima estabilidade.

Conselhos práticos para a utilização dos queimadores principais “Semi-Peixeira”

A utilização dos dois queimadores como “Semi-Peixeira” de formato elíptico, giráveis de 90°, proporciona ao plano uma maior flexibilidade de utilização.

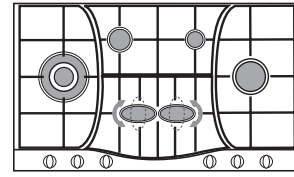

Para girar de 90° os queimadores “Semi-Peixeira” é preciso proceder da seguinte maneira :

- Certificar-se que os queimadores estejam frios.
- Alçar totalmente o queimador do seu lugar.
- Colocá-lo novamente no lugar na posição desejada.
- Certificar-se que os queimadores estejam na posição correcta.

Especialmente os dois queimadores podem ser utilizados juntos ou separados, com panelas de formato e tamanho diferentes, da seguinte maneira :

- Queimador duplo com “Peixeira” para recipientes ovais (Fig. A).
- Queimador duplo para chapa para bife ou recipientes rectangulares ou quadrado de tamanho mínimo de 28 x 28 cm. (Fig. B)
- Queimador duplo para recipientes de grandes dimensões (26 - 28 cm. de diâmetro) (Fig.C).
- Queimador simples para recipientes de tamanho médio (16 - 20 cm. de diâmetro) (Fig.D).

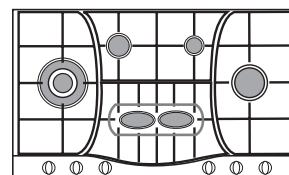

Fig. A

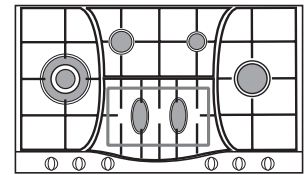

Fig. B

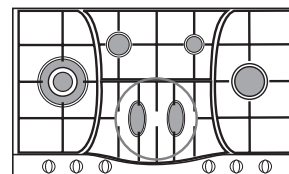

Fig. C

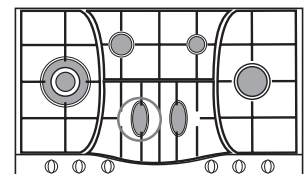

Fig. D

Precauções e conselhos

! Este aparelho foi projectado e fabricado em conformidade com as normas internacionais de segurança. Estas advertências são fornecidas por razões de segurança e devem ser lidas com atenção.

Segurança geral

- Este aparelho refere-se a um aparelho de encaixar de classe 3
- Para os aparelhos a gás funcionarem correctamente é necessário uma troca de ar regular do ambiente. Assegurar-se que sejam respeitados os requisitos do parágrafo “Posicionamento” no momento da instalação”.
- As instruções são válidas somente para os países de destino para os quais os símbolos constam no livrete e na placa de identificação do aparelho.
- Este aparelho foi concebido para utilização de tipo não profissional no âmbito de moradas.

- Este aparelho não deve ser instalado ao ar livre, mesmo num sítio protegido, porque é muito perigoso deixá-lo exposto a chuva e temporais.
- Não toque na máquina se estiver descalço, ou se as suas mãos ou pés estiverem molhados ou húmidos.
- **O aparelho deve ser utilizado para cozinhar alimentos, somente por pessoas adultas e conforme as instruções contidas neste livrete. Qualquer outro uso (como por exemplo, aquecedor de ambientes) deve ser considerado impróprio e portanto perigoso. O fabricante não pode ser considerado responsável por eventuais danos derivados de usos impróprios, errados e irrazoáveis.**
- Evite que o cabo de alimentação de outros electrodomésticos encoste-se em partes quentes do forno.
- Não tape as aberturas de ventilação e de eliminação de calor.
- Assegure-se sempre que os selectores estejam na posição “●”/“○” quando não estiver a utilizar o aparelho.
- Não puxe pelo cabo para desligar a ficha da tomada eléctrica, pegue pela ficha.
- Não realize limpeza nem manutenção sem antes ter desligado a ficha da rede eléctrica.
- Se houver avarias, em nenhum caso mexa nos mecanismos internos para tentar repará-las. Contacte a Assistência Técnica (veja a Assistência técnica).
- Não feche a tampa de vidro (se presente) com os queimadores ou a chapa eléctrica ainda estiverem quentes.
- Não é previsto que este aparelho seja utilizado por pessoas (incluso crianças) com reduzidas capacidades físicas, sensoriais ou mentais, por pessoas inexperientes ou que não tenham familiaridade com o produto, a não ser que seja vigiadas por uma pessoa responsável pela sua segurança ou que tenham recebido instruções preliminares sobre o uso do aparelho.
- Não permita que as crianças brinquem com o aparelho.
- **O aparelho não é destinado a ser colocado em funcionamento por meio de um temporizador externo ou por um sistema de comando à distância separado.**

Eliminação

- Eliminação do material de embalagem: obedeça as regras locais, de maneira que as embalagens possam ser reutilizadas.
 - A directiva Europeia 2012/19/UE referente à gestão de resíduos de aparelhos eléctricos e electrónicos (RAEE), prevê que os electrodomésticos não devem ser escoados no fluxo normal dos resíduos sólidos urbanos. Os aparelhos desactualizados devem ser recolhidos separadamente para otimizar a taxa de recuperação e reciclagem dos materiais que os compõem e impedir potenciais danos para a saúde humana e para o ambiente. O símbolo constituído por um contentor de lixo barrado com uma cruz deve ser colocado em todos os produtos por forma a recordar a obrigatoriedade de recolha separada.
- Os consumidores devem contactar as autoridades locais ou os pontos de venda para solicitar informação referente ao local apropriado onde devem depositar os electrodomésticos velhos.

Economia e respeito do meio ambiente

- Cozinhar os seus alimentos em panelas ou caçarolas fechadas com tampas bem ajustadas e usar o mínimo de água possível. Cozinhar com a tampa aberta aumentará o consumo de energia.
- Usar exclusivamente panelas e caçarolas planas.
- Se estiver a cozinhar algo que demora muito tempo, é melhor usar uma panela de pressão, que é duas vezes mais rápido e poupa um terço da energia.

Manutenção e cuidados

Desligar a corrente eléctrica

Antes de realizar qualquer operação, desligue o aparelho da alimentação eléctrica.

Limpar a superfície da placa

- Todas as partes de esmaltadas e de vidro, devem ser limpas com água quente e uma solução neutra.
- As superfícies em aço inoxidável podem ficar manchadas por água calcária ou detergentes agressivos, se ficarem em contacto com estes durante muito tempo. Qualquer alimento derramado (água, molho, café, etc.) deve ser limpo antes que seque.
- Limpe com água quente e detergente neutro e, de seguida, seque com um pano macio ou camurça. Retire a sujidade acumulada com produtos de limpeza específicos para superfícies de aço inoxidável.
- Limpe o aço inoxidável apenas com um pano macio ou com uma esponja.
- Não utilize produtos abrasivos ou corrosivos, produtos de limpeza à base de cloro, ou esfregões da louça.
- Não utilize aparelhos de limpeza a vapor.
- Não utilize produtos inflamáveis.
- Não deixe substâncias ácidas ou alcalinas, tais como vinagre, mostarda, sal, açúcar ou sumo de limão, sobre a placa de fogão.

Limpar as partes da placa

- Limpe as partes de esmaltadas e de vidro apenas com um pano macio ou com uma esponja.
- Grelhas, tampas dos queimadores e queimadores, podem ser retirados para limpeza.
- Limpe-os manualmente com água quente e detergente não abrasivo, removendo quaisquer resíduos de alimentos e verificando se nenhum dos orifícios do queimador está entupido.
- Enxague e seque.
- Tome a colocar os queimadores e as tampas corretamente nos respetivos locais.
- As tampas não devem ser colocados na máquina de lavar para evitar a opacificação da parte de alumínio.
- Quando tornar a colocar as grelhas, certifique-se de que a área onde assentam a painéis está alinhada com o queimador.
- Os modelos equipados com isqueiro eléctrico e dispositivo de segurança, exigem uma limpeza mais aprofundada da extremidade do acendedor para garantir uma operação correta. Verifique estas partes frequentemente e, se necessário, limpe-as com um pano húmido. Quaisquer restos de alimentos devem ser retirados com um palito ou uma agulha.

! Para evitar danificar o isqueiro eléctrico, não o utilize quando os queimadores não estiverem instalados..

Manutenção das torneiras do gás

Com o tempo pode ocorrer o caso de uma torneira que se bloqueie ou apresente dificuldades na rotação, portanto será necessário substituir a torneira mesma.

! Esta operação deve ser efectuada por um técnico autorizado pelo fabricante.

Anomalias e soluções

Pode acontecer do plano não funcionar ou não funcionar bem. Antes de chamar a assistência técnica, vejamos o que é possível fazer. Antes de mais nada, verifique que não haja interrupções nas redes de alimentação de gás e electricidade, especialmente se as torneiras do gás antes do plano estão abertas.

O queimador não se acende ou a chama não é uniforme.

Foi controlado se:

- Estão entupidos os furos de saída do gás do queimador.
- Estão instalados correctamente todos os componentes móveis que compõem o queimador.
- Há correntes de ar nas proximidades do plano.

A chama não permanece acesa nas versões com segurança.

Foi controlado se:

- O botão não foi premido até o fundo.
- Não foi mantido premido até o fundo o botão durante um tempo suficiente para activar o dispositivo de segurança.
- Estão entupidos os furos de saída do gás em correspondência ao dispositivo de segurança.

O queimador em posição de mínimo não permanece aceso.

Foi controlado se:

- Estão entupidos os furos de saída do gás.
- Há correntes de ar nas proximidades do plano.
- A regulação do mínimo não está correcta.

Os recipientes são instáveis.

Foi controlado se:

- O fundo do recipiente é perfeitamente plano.
- O recipiente está no centro do queimador ou na da chapa eléctrica.
- As grades foram invertidas.

Встановлення

! Перш ніж користуватися Вашим новим приладом, будь ласка, уважно ознайомтеся з інструкціями в цій брошурі. В ній міститься важлива інформація щодо безпечного встановлення, експлуатації і догляду за приладом.

! Будь ласка, збережіть ці інструкції для подальшого використання. Передавайте їх разом з приладом будь-якому новому власнику.

Розміщення

! Зберігайте пакувальні матеріали в недоступному для дітей місці. Це небезпечно: існує ризик задухи (див. Застереження й поради).

! Прилад має встановлюватися кваліфікованим фахівцем відповідно до інструкцій, що додаються. Порушення правил установлення може травмувати людей і тварин або може зашкодити майну.

! Цей прилад можна встановлювати й використовувати тільки у добре вентильованих приміщеннях щоб задовольнити діючим місцевим нормам. Необхідно дотримуватися наступних вимог:

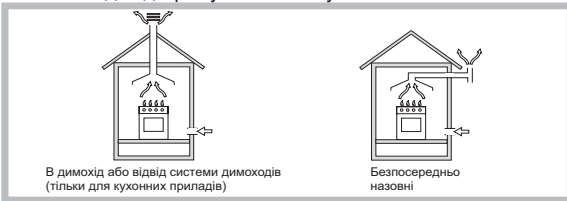

- Приміщення має бути оснащено системою витягування повітря, яка видаляє всі продукти горіння. Така система може складатися з витяжного ковпака або електричного вентилятора, що запускається автоматично кожного разу, коли вмикається прилад.
- Також необхідно забезпечити належну циркуляцію повітря в приміщенні, оскільки повітря потрібне для належного горіння. Потік повітря має бути не менше 2 м³/годину на кВт установленої потужності.



Приклади вентиляційних отворів для відводу повітря з продуктами горіння.



Сусіднє приміщення, що має вентильованість

Система циркуляції повітря може забирати повітря безпосередньо з вулиці за допомогою труби з внутрішнім перетинком не менше 100 см²; отвір має бути захищеним від закупорювання будь-якого типу.

Система також може забезпечувати повітря, необхідне для горіння, опосередковано, тобто з прилеглих приміщень, оснащених повітрязабірними трубами, як описано вище. Однак ці приміщення не мають бути кімнатами комунального призначення, спальнями або кімнатами з пожежонебезпечною атмосферою.

- Під час інтенсивного і тривалого використання пристрою може знадобитися додаткова вентиляція, (для підвищення механічної потужності всмоктування, якщо він вже існує) наприклад відкриття вікна або більш ефективна вентиляція.
- Зріджений газ осідає на підлогу, так як він важчий за повітря. Таким чином, приміщення, де знаходяться балони зі зрідженим газом, повинні бути обладнані вентиляційними отворами, щоб вилучити газ у разі витікання. Внаслідок цього балони, які містять зріджений газ,

частково чи повністю заповнені, не повинні бути встановлені або зберігатися у приміщеннях або сховищах, які знаходяться нижче рівня землі (підвалитоцо). Балон, який використовується і зберігається в кімнаті доцільно розташовувати у місці, де він не буде під впливом тепла від зовнішніх джерел (духовки, каміни, печі і т.д.), які можуть підвищити температуру балону вище 50°C.

Налаштування приладу

При встановленні поверхні дотримуйтеся наступних застережних заходів:

- Кухонні шафи поблизу приладу й вищі за варильну поверхню мають розміщуватися на відстані не менше 200 мм від краю варильної поверхні.
- Ковпаки необхідно встановлювати, дотримуючись відповідних інструкцій з установлення на мінімальній відстані 650 мм від поверхні (див. малюнок).
- Розмістіть настінні шафи, прилеглі до ковпака, на висоті не менше 420 мм від варильної поверхні (див. малюнок).

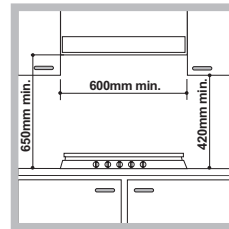

Якщо варильна поверхня встановлюється під настінною шафою, така шафа має навішуватися на висоті не менше 700 мм над варильною поверхнею.

Перед встановленням зніміть решітки і пальники з варильної поверхні і перегорніть її, стежачи, щоб не ушкодити термопари і свічки.

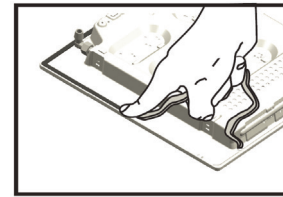

Встановіть прокладки (з комплекту постачання до приладу) на зовнішній край варильної поверхні, щоб унеможливити надходження повітря, вологості і води (див. малюнок).

Для правильного встановлення переконайтеся в тому, що поверхні, що підлягають герметичному закупорюванню, є сухими і знежиреними.

- Отвір в кухонній робочій поверхні повинен мати розміри, що вказані на малюнку.

В комплект постачання входять кріпильні гачки, що дають Вам можливість закріпити варильну поверхню на кухонній робочій поверхні товщиною 20-40 мм. Щоб забезпечити надійне кріплення на робочій поверхні, ми рекомендуємо використати всі гачки, що входять в комплект постачання.



Схема кріплення кріюков



Монтаж кріюка для опорных брусьов Н=20мм

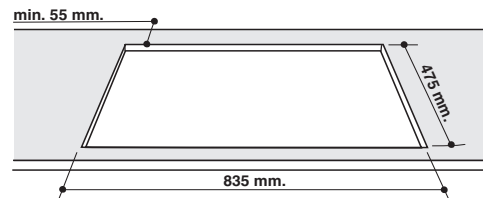
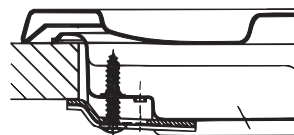
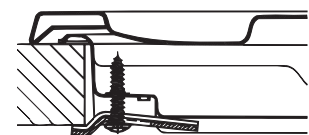

Монтаж кріюка для опорных брусьов Н=30мм

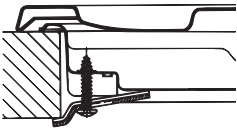

Монтаж кріюка для опорних брусков $H=40\text{мм}$

! Використовуйте гачки з “комплекту аксесуарів”

- Якщо поверхня не встановлюється над вбудованою духовкою, для ізоляції необхідно використовувати дерев'яну панель. Така панель має розміщуватися на відстані не менше 20 мм від нижньої частини варильної поверхні.

Вентиляція

Щоб гарантувати достатню вентиляцію, задню панель шафи необхідно зняти. Рекомендовано встановити духовку таким чином, щоб вона спиралася на дві дерев'яні планки або на абсолютно рівну поверхню з отвором не менше 45 x 560 мм (див. схему).

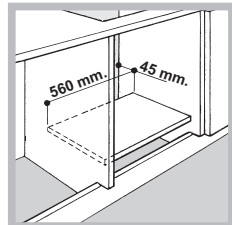
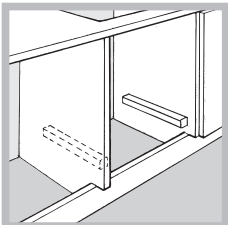

При встановленні варильної поверхні над вбудованою духовкою без примусової вентиляційної системи охолодження, необхідно забезпечити належну вентиляцію всередині шафи за рахунок отворів, крізь які може проходити повітря (див. малюнок).

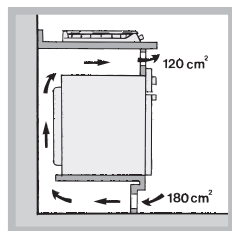
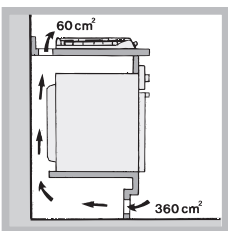

Підключення до електричної мережі

Варильні поверхні, оснащені трифазним кабелем живлення призначені для підключення до мережі змінного струму з напругою й частотою, які вказані на таблиці з даними (що знаходиться в нижній частині приладу). Провід заземлення в кабелі має зелено-жовту оболонку. Якщо прилад встановлюється над вбудованою електричною духовкою, електричне з'єднання варильної поверхні й духовки слід виконувати окремо, що необхідно як у цілях безпеки, так і для спрощення зняття духовки в разі потреби.

Підключення кабелю живлення до мережі

Установіть стандартну вилку, що відповідає навантаженню, яке вказане на таблиці технічних даних.

Прилад необхідно підключити безпосередньо до мережі з використанням пакетного вимикача з мінімальним контактним отвором 3 мм, що встановлюється між приладом і мережею. Вимикач має відповідати вказаному заряду й діючим нормам улаштування електричних установок

Сзади

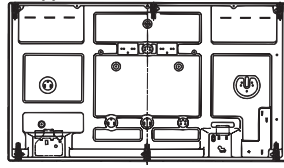

Спереди

(вимикач не має від'єднувати провід заземлення). Кабель живлення не має контактувати з поверхнями, температура яких вище за 50°C.

! Фахівець, що встановлює прилад, має забезпечити правильне електричне приєднання відповідно до норм безпеки.

Перед підключенням до електромережі переконайтеся, що:

- прилад заземлений і вилка кабелю відповідає нормативним вимогам.
- розетка може витримати максимальну потужність приладу, яка вказана на таблиці з технічними даними.
- напруга знаходиться в межах значень, вказаних на таблиці даних.
- розетка сумісна з вилкою приладу. якщо розетка не сумісна з вилкою, попросіть фахівця замінити її. не використовуйте подовжувачі або декілька розеток.

! Після встановлення приладу необхідно забезпечити безперешкодний доступ до шнуру живлення й електричної розетки.

! Кабель живлення не можна перегинати або стискати.

! Кабель живлення необхідно регулярно перевіряти, а його заміну має проводити лише технічний фахівець (див. “Сервісна допомога”).

! Виробник знімає з себе будь-яку відповідальність у разі недотримання цього правила техніки безпеки.

Під'єднання до джерела газопостачання

Приєднання до мережі газопостачання або до газового балону необхідно виконувати у відповідності до чинного законодавства в країні використання приладу. Перед підключенням переконайтеся, що плита сумісна з джерелом газопостачання, яким Ви бажаєте користуватися. Якщо це не так, дотримуйте інструкцій в розділі “Пристосування до іншого типу газу”.

При користуванні зрідженим газом з балону встановіть регулятор тиску, який відповідає місцевим нормам.

! Перевірте тиск газу: він має відповідати значенням, що вказані в Таблиці 1 (“Технічні характеристики конфорок і форсунок”). Це забезпечить безпечну й тривалу роботу Вашого приладу й, одночасно, допоможе збереженню енергії.

Увага! Перед підключенням видалити заглушку транспортера з дірку яка з'єднання плита до трубопроводів.

Зв'язок з твердими трубами (мідь чи сталь)

Приєднання до системи газопостачання виконується таким чином, щоб не завдавати навантаження на будь-які прилади. На рамі приладу передбачений регульований L-подібний патрубок з ущільненням, що запобігає витокам. Це ущільнення необхідно міняти кожного разу після обертання патрубка (ущільнення входить в комплект постачання приладу). Фітинг патрубка підведення газу є циліндричним і має зовнішню нарізку 1/2.

Підключення гнучкої безшовної труби з нержавіючої сталі з різьбовим кріпленням

Фітинг патрубка підведення газу є циліндричним і має зовнішню нарізку 1/2. Трубка має встановлюватися таким чином, щоб її довжина у повністю витягнутому вигляді не перевищувала 2000 мм. Після виконання приєднання переконайтеся, що гнучка металева трубка не торкається жодних частин, що рухаються, й не стискається.

! Використовуйте тільки такі труби й ущільнення, які відповідають діючим нормам.

Перевірка щільності з'єднання

! По завершенні процесу встановлення перевірте фітинги патрубку на витоки за допомогою мильного розчину. Ніколи не користуйтеся вогнем.

Пристосування до іншого типу газу

Щоб пристосувати варильну поверхню до типу газу, що відрізняється від заводської настройки (яка вказана на таблиці даних знизу варильної поверхні або на пакуванні), необхідно замінити форсунку конфорки наступним чином:

1. Зніміть решітку з варильної поверхні й витягніть конфорки з їх гнізд.
2. Відкрутіть форсунки за допомогою торцевого ключа 7 мм і замініть їх на форсунки, що відповідають потрібному типу газу (див. Таблицю 1 "Технічні характеристики конфорок і форсунок").
3. Знову зберіть частини, виконуючи описану процедуру в зворотному порядку.
4. По завершенні процедури, замініть стару етикетку з даними про тип газу новою з відповідною новою інформацією. Такі етикетки можна отримати в будь-якому нашому сервісному центрі.

- Регулювання первинного повітря пальників

Пальник плити не вимагає регулювання для первинної повітря

- Регулювання пальника плити при мінімальних заданих значеннях:

1. Поверніть кран в мінімальне відхилення;

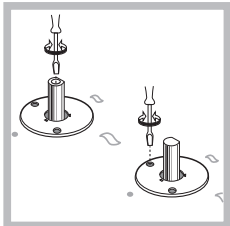

2. Зніміть ручку крана й підкрутіть регулювальний гвинт, який знаходиться всередині або поряд із штирком крана, доки не отримаєте мале, але стабільне полум'я.

3. Після налаштування вогню до потрібної малої інтенсивності, поки конфорка горить, швидко змініть положення ручки з мінімального полум'я на максимальне й навпаки декілька разів, перевіряючи, чи не згасає при цьому конфорка.
4. Деякі плити мають встановлені пристрої безпеки (термоелемент). Якщо прилад не працює, коли конфорка встановлена на позначці слабого вогню, збільшить відповідне налаштування слабого вогню за допомогою регулювального гвинта.
5. Після налаштування замініть ущільнення на байпасах, використовуючи віск для герметизації або аналогічну речовину.

! Якщо прилад підключений до джерела зрідженого газу, регулювальний гвинт необхідно затягнути якомога щільніше.

! По завершенні процедури, замініть стару етикетку з даними про тип газу новою з відповідною новою інформацією. Такі етикетки можна отримати в нашому сервісному центрі.

! Якщо тиск газу відрізняється (або трішки відхиляється) від рекомендованого значення, необхідно встановити прийнятний регулятор тиску на вході труби (щоб задовольнити діючим місцевим нормам).

Технічні характеристики конфорки й форсунки

Таблиця 1

| Конфорка | Діаметр (мм) | Теплова потужність кВт (р.с.с.*) Зменшена | Зріджений газ | | | | Природний газ | | |
|-----------------------------|---|---|---|-----------------------------------|---------------------------|---------------------------------|----------------|---------------------------|------------------|
| | | | Теплова потужність кВт (р.с.с.*) Номінальна | Вхідний отвір 1/100 (мм) | Форсунка 1/100 (мм) | Потік* галл/год. *** ** | | Форсунка 1/100 (мм) | Потік* л/год. |
| Зменшена швидка (RR) | 100 | 0.70 | 2.60 | 39 | 80 | 189 | 186 | 110 (Y) | 248 |
| Напівшвидка (S) | 75 | 0.40 | 1.65 | 28 | 64 | 120 | 118 | 96 (Z) | 157 |
| Допоміжна (A) | 55 | 0.40 | 1.00 | 28 | 50 | 73 | 71 | 71 (X) | 95 |
| Потрійна (TC) | 130 | 1.50 | 3.25 | 61 | 91 | 236 | 232 | 133 (Z) | 309 |
| Конфорка для рибоварки (SP) | - | 0.70 | 1.50 | 39 | 60 | 109 | 107 | 88 | 143 |
| Тиск подачі | Номінальний (мбар) Мінімальний (мбар) Максимальний (мбар) | | | | | 28-30 20 35 | 37 25 45 | 20 17 25 | |

* При 15°C і 1013,25 мбар – сухий газ

** Пропан Р.С.С. = 50,37 МДж/кг

*** Бутан Р.С.С. = 49,47 МДж/кг

Природний газ Р.С.С. = 37,78 МДж/м³

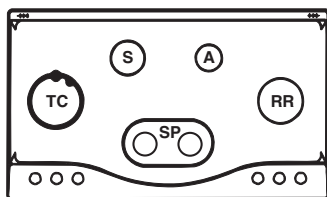

PHN 961 TS/IX/HA

Ввімкнення і використання

! Розміщення відповідної газової конфорки або електричної конфорки позначене на кожній ручці.

Газові пальники

Кожну конфорку можна налаштувати на одне з наступних значень за допомогою відповідної ручки управління:

- Виключений
- 🔥 Максимальний
- 🔥 Мінімальний

Щоб запалити один з пальників, підведіть запалений сірник або запальничку близько до пальника і, в той же час, натисніть і прокрутіть відповідну ручку проти годинникової стрілки до максимального значення. Так як пальник забезпечений захисним пристроєм, ручка повинна бути натиснута протягом приблизно 2-3 секунди, щоб дозволити автоматичному пристрою підтримати полум'я до запалення пальника. На моделях функція кнопки підпалення суміщена з ручкою регулювання. Якщо у Вас така варильна поверхня то ви можете бачити підпалювач, але не кнопку.

Для того щоб запалити конфорку натисніть відповідну ручку та поверніть її проти годинникової стрілки до положення "Велике", продовжуйте тримати ручку натиснутою, доки полум'я не займеться.

! Якщо полум'я випадково гасне, вимкніть ручку управління і почекайте 1 хвилину, перш ніж намагатися запалити знову.

Щоб вимкнути конфорку, поверніть ручку за годинниковою стрілкою до упору (в положення "●").

Практичні поради по експлуатації пальника

Щоб забезпечити ефективну роботу конфорок:

- Користуйтеся посудом, що відповідає кожній конфорці (див. таблицю), так щоб полум'я не поширювалося за вінець дна посуду.
- Завжди користуйтеся посудом з плоским дном і кришкою.
- Коли вміст каструлі сягає точки кипіння, поверніть ручку на мінімум.

| Конфорка | Ø Діаметр посуду (см) |
|-----------------------------|-----------------------|
| Зменшена швидка (RR) | 24 - 26 |
| Напівшвидка (S) | 16 - 20 |
| Допоміжна (A) | 10 - 14 |
| Конфорка для рибоварки (SP) | 16 - 20 |
| Потрійна (TC) | 24 - 26 |

Для визначення типу конфорки дивіться схеми, наведені в параграфі "Характеристики конфорок і форсунок".

- Для забезпечення максимальної стабільності посуду під час приготування їжі переконайтеся в тому, що він встановлений вірно, по центру горілки.
- Перевірити, щоб ручки посуду для приготування були вирівняні за однією з опорних рейок для підтримки посуду.
- Повернути посуд таким чином, щоб не виступав за передній край варильної поверхні.

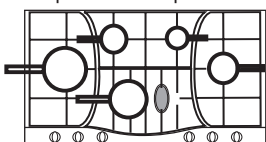

Змінним фактором для забезпечення стабільності посуду на варильній поверхні є він сам (або його розташування під час використання). Очевидно, що максимальну

стабільність гарантують добре врівноважені каструлі з плоским дном, встановлені по центру горілки; їх ручки слід направити по одній лінії з рейками решітки.

Практичні поради щодо використання конфорок для рибоварок

Дві конфорки для рибоварок мають еліптичну форму й можуть повертатися на 90°. Завдяки цьому можливі різні варіанти використання поверхні для готування.

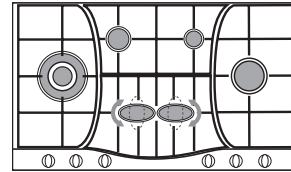

Щоб повернути дві центральні конфорки на 90°, виконайте наступне:

- Переконайтеся, що конфорки холодні.
- Вийміть конфорку повністю з гнізда.
- Переставте її в гнізді в потрібному положенні.
- Перш ніж користуватися конфорками переконайтеся, що вони розміщені вірно.

Крім того, обидві центральні конфорки можна використовувати разом або окремо з посудом різної форми й розміру:

- Подвійна конфорка для рибоварки або овального посуду (мал. А).
- Подвійна конфорка для пательні або посуду прямокутної/квадратної форми з найменшим розміром 28x28 см (мал. В).
- Подвійна конфорка для посуду великого розміру (діаметром 26-28 см) (мал. С).
- Одинарна конфорка для посуду середнього розміру (діаметром 16-20 см) (мал. D).

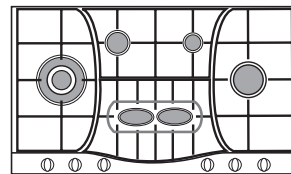

мал. А

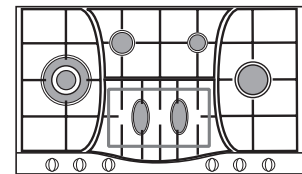

мал. В

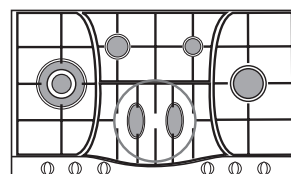

мал. С

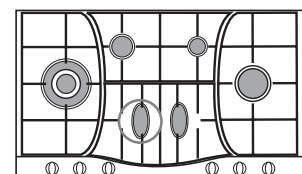

мал. D

Запобіжні заходи та поради

! Ця плита була розроблена і виготовлена відповідно до міжнародних стандартів безпеки. З метою Вашої безпеки повинні бути ретельно прочитані наступні попередження.

Загальні вимоги до безпеки

- Дана вбудована плита відноситься до класу 3.
- Газові плити вимагають регулярного повітрообміну для підтримки її ефективної роботи. При установці плити, дотримуйтеся інструкцій у пункті "Встановлення" плити.
- Ці інструкції дійсні тільки для країн, символи яких вказані в таблиці з серійним номером.

- Це обладнання розроблене для побутового використання в домашніх умовах і не призначене для застосування на підприємствах промисловості та торгівлі.
- Не допускається установка приладу поза приміщенням, навіть під укриттям. Надзвичайно небезпечно піддавати пристрій дії дощу і вітру.
- Не торкайтеся до плити з оголеними ногами або з мокрими або вологими руками і ногами.
- **Прилад повинен використовуватися тільки повнолітніми особами, для приготування їжі відповідно до інструкцій, наведених в дійсному посібнику. Будь-яке інше використання пристрою (напр. для обігрівання кімнати) є невідповідним та небезпечним. Виробник не несе відповідальності за будь-яке пошкодження, викликане невідповідним та неправильним використанням пристрою.**
- Прилад повинен використовуватися тільки дорослими, для приготування їжі відповідно до інструкцій у цьому посібнику.
- Переконайтеся, що кабелі живлення інших електричних приладів, не вступають в контакт з гарячою частиною плити.
- Отвори, що використовуються для вентиляції і відведення тепла ніколи не повинні бути закриті.
- Завжди переконуйтеся у тому, що ручки перебувають у “●”/“○” положенні, коли плита не використовується.
- При відключенні плити завжди витягуйте вилку з розетки, але не тягніть за кабель.
- Ніколи не проводьте очистку або технічне обслуговування, поки Ви не витягнули вилку з розетки.
- У випадку несправності, ні за яких обставин ненамагайтеся ремонтувати прилад самостійно. Ремонт здійснений недосвідченими особами може призвести до травми або більшої несправності приладу. Контакти сервісного центру (дивіться Підтримка).
- Не закривайте скляну кришку (якщо є в наявності), коли газові пальники або електричні плити все ще гарячі.
- Не залишайте електричні плити увімкненими безпосуду, покладеного на них.
- Люди з обмеженими фізичними і розумовими здібностями (включаючи дітей) та недосвідчені особи, тахто не знайомий з правилами користування плитою неповинні нею користуватися. Ці особи повинні, принаймні, бути під контролем тих, хто бере на себе відповідальність за їх безпеку або отримати попередні інструкції, що стосуються роботи цієї плити.
- Не дозволяйте дітям гратися з плитою.
- **Прилад не призначений для функціонування в комбінації із зовнішнім таймером або окремою системою дистанційного управління.**

Утилізація

Європейська Директива 2012/19/EU з утилізації електричного та електронного обладнання (WEEE) вимагає, щоб старі електропобутові прилади викидали разом із звичайним міським сміттям. Старі прилади мають бути зібрані окремо для оптимізації їх утилізації та переробки їх матеріалів і зменшення впливу на здоров'я людини і навколишнє середовище. Символ закресленого “сміттового контейнера” на приладі нагадує Вам про Ваші зобов'язання, щодо його окремої утилізації. Споживачі повинні звернутися до місцевих органів або продавця для отримання інформації.

Охорона і дбайливе відношення до довкілля

- Готуйте їжу в закритих каstrулях так сковорідках з кришками, що добре прилягають. Використовуйте якомога менше води. Готування без кришки значно збільшить споживання енергії.
- Використовуйте каstrулі і сковорідки з рівним плоским дном.
- Якщо ви готуєте страву, що потребує багато часу, варто використовувати сковорідку, яка в готує два рази швидше і зберігає третину енергії.

Обслуговування та догляд

Відключення електроживлення

Відключіть плиту від мережі електроживлення перед проведенням будь-яких робіт з нею.

Чищення поверхні варильної панелі

- Усі емальовані і скляні частини слід очищати теплою водою і нейтральним розчином.
- На поверхнях із нержавіючої сталі можуть залишатися плями від води з високим вмістом кальцію або агресивних розчинників унаслідок тривалого контактування з ними. Будь-які бризки страв (вода, соус, кава тощо) необхідно видаляти, перш ніж вони засохнуть.
- Промийте теплою водою з нейтральним засобом для чищення, а потім витріть насухо м'якою тканиною або замшею. Видаляйте забруднення, що запеклися, спеціальними засобами для чищення поверхонь із нержавіючої сталі.
- Деталі з нержавіючої сталі слід мити лише м'якою ганчіркою або губкою.
- Не користуйтеся абразивними чи їдкими засобами, засобами для чищення на основі хлору і металевими мочалками.
- Не застосовуйте прилади для очищення паром.
- Не користуйтеся легкозаймистими речовинами.
- Не залишайте на варильній поверхні речовини, що містять кислоти або основи, такі як оцет, гірчиця, сіль, цукор або лимонний сік.

Чищення деталей варильної панелі

- Емальовані і скляні частини слід мити лише м'якою ганчіркою або губкою.
- Для полегшення чищення решітки кришки пальників і пальники можна знімати.
- Чистіть їх вручну теплою водою з неабразивним мийним засобом, видаляючи залишки їжі та перевіряючи, чи не забилися отвори пальників.
- Сполосніть і витріть насухо.
- Наложним чином встановіть пальники і кришки пальників на місце.
- Встановлюючи решітки на місце, подбайте про те, щоб зона, на яку ставиться каstrуля, знаходилася над пальником.
- Моделі, оснащені механізмом підпалювання пальників та запобіжним пристроєм, потребують ретельного чищення кінця електрода, щоб забезпечити правильну роботу. Регулярно перевіряйте ці деталі і при необхідності чистьте їх вологою ганчіркою. Пригорілі решітки страв необхідно видаляти зубочисткою або голкою.

! Щоб уникнути пошкодження електричного запалювального пристрою, не користуйтеся ним, Коли пальники не встановлені на своє місце.

Обслуговування газового крану

З часом, кран може застрягти або важко повертатися. Якщо це станеться, кран необхідно замінити.

! Ця процедура повинна виконуватися кваліфікованим фахівцем, рекомендованим самим виробником.

Усунення несправностей

Може трапитися так, що прилад не працює належним чином або взагалі не працює. Перш ніж звертатися до сервісного центру за допомогою, перевірте все, що Ви можете. По-перше, переконайтеся, що немає ніяких перерв у газі та перевірте електротехнічне обладнання, і, зокрема, чи відкриті газові клапани у мережі.

Конфорка не запалюється або полум'я нерівномірне по периметру конфорки.

Перевірити:

- Чи не засмічені отвори для газу на конфорку.
- Чи всі знімні деталі конфорки правильно встановлені.
- Чи немає поблизу приладу протягів.

Полум'я згасає на моделях із захисним пристроєм.

Перевірити й переконатися:

- Що, натиснувши ручку, Ви не відпускаєте її, коли запалюєте конфорку.
- Що Ви втримуйте ручку натиснутою достатньо довго, щоб активувати захисний пристрій.
- Що отвори для газу поряд із захисним пристроєм не заблоковані.

Конфорка не гасне, коли ручка повернута до мінімуму.

Перевірити й переконатися:

- Що отвори для газу не заблоковані.
- Що поблизу приладу немає протягів.
- Що мінімальне полум'я на конфорці було налаштовано правильно.

Нестійкий посуд для готування.

Перевірити й переконатися:

- Що дно посуду для готування абсолютно пласке.
- Що посуд правильно розміщений посередині конфорки.
- Що Ви правильно встановили решітку для посуду.

Установка

! Важно сохранить данное руководство для его последующих консультаций. В случае продажи, передачи изделия или при переезде на новое место жительства необходимо проверить, чтобы руководство оставалось вместе с изделием, для того чтобы его новый владелец мог ознакомиться с правилами эксплуатации и с соответствующими предупреждениями.

! Внимательно прочитайте инструкции: в них содержатся важные сведения об установке, эксплуатации и безопасности изделия.

Расположение

! Не разрешайте детям играть с упаковочными материалами. Упаковочные материалы должны быть уничтожены в соответствии с правилами раздельного сбора мусора (см. Предосторожности и рекомендации).

! Монтаж изделия производится в соответствии с данными инструкциями квалифицированными специалистами. Неправильный монтаж изделия может стать причиной повреждения имущества и причинить ущерб людям и домашним животным.

! Данное изделие может быть установлено и использоваться только в помещениях с постоянной вентиляцией в соответствии с положениями действующих Нормативов. Необходимо соблюдать следующие требования:

- В помещении должна быть предусмотрена система дымоудаления в атмосферу, выполненная в виде вытяжного зонта или электровентилятора, автоматически включающихся каждый раз, когда включается изделие.



- В помещении должна быть предусмотрена система, обеспечивающая достаточный приток воздуха для надлежащего горения. Расход воздуха, необходимого для горения, должен быть не менее 2 м³/час на кВт установленной мощности.



Приток воздуха может обеспечиваться непосредственно снаружи здания через воздуховод полезным сечением не менее 100 см² и диаметром, исключающим возможность случайного засорения.



Или же воздухозабор может осуществляться из смежных помещений, оснащенных вентиляционным отверстием, сообщающимся с улицей, как описано выше, при условии, что это не общие зоны здания, пожароопасные помещения и не спальни.

- Интенсивное и длительное использование устройства может потребовать дополнительной вентиляции, например, открытие окна или более эффективная вентиляция с повышением механической мощности вытяжки, если она уже существует.

- Сжиженный газ пропан-бутан тяжелее воздуха и следовательно застаивается внизу. По этой причине помещения, в которых установлены баллоны с СНГ (сжиженным натуральным газом) должны иметь вентиляционные отверстия внизу, сообщающиеся с улицей, для удаления возможных утечек газа. Поэтому баллоны с СПГ должны быть опорожнены или оставаться частично заполненными; они не должны размещаться или храниться в подземных помещениях и хранилищах (подвалах, и т.д.). Следует держать в помещении только один рабочий баллон, расположенный таким образом, чтобы он не подвергался прямому воздействию источников тепла (печи, каминов и т.д.), которые могут привести к нагреву баллона свыше 50°С.

Встроенный монтаж

Для правильного монтажа варочной панели необходимо соблюдать следующие меры предосторожности:

- Кухонные элементы, расположенные рядом с кухонной плитой, высота которых превышает уровень варочной панели, должны находиться на расстоянии не менее 200 мм от края варочной панели.
- Вытяжка должна быть установлена в соответствии с руководством по эксплуатации вытяжки и в любом случае на высоте не менее 650 мм от кухонного топа (см. рисунок).
- Расположите навесные шкафы, прилегающие к вытяжке, на высоте не менее 420 мм от рабочей поверхности кухни (см. рисунок).

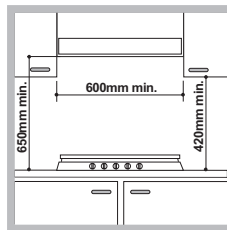

Если варочная панель устанавливается под навесным шкафом, последний должен располагаться на высоте не менее 700 мм от кухонного топа.

- Размеры ниши кухонного элемента должны соответствовать рисунку. В крепежный комплект входят крепежные крюки для крепления варочной панели на кухонной рабочей поверхности толщиной от 20 до 40 мм. Для надежного крепления варочной панели рекомендуется использовать все прилагающиеся крюки.

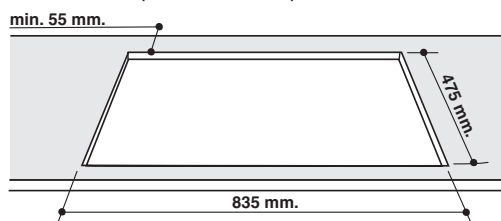

Перед монтажом снимите решетки и горелки с варочной панели и переверните ее, следя, чтобы не повредить терморпары и свечи.

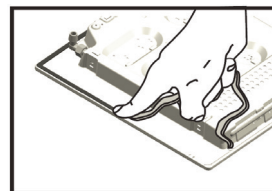

Установите прилагающиеся уплотнения периметру варочной панели во избежание попадания воздуха, влаги и воды (см. схему).

Для правильной эксплуатации проверьте, чтобы герметизируемые поверхности были чистыми, сухими, нежирными.

Схема крепления крюков

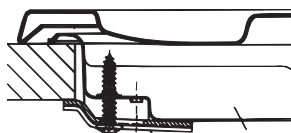

Монтаж крюка для опорных брусков Н=20мм

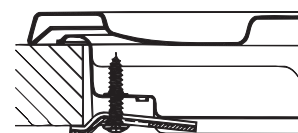

Монтаж крюка для опорных брусков Н=30мм

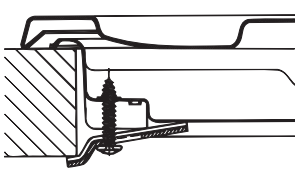

Монтаж крюка для опорных брусков Н=40мм

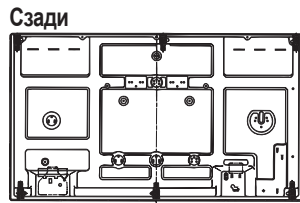

Сзади

Спереди

! Используйте крюки из комплекта “Вспомогательные принадлежности”.

- Если варочная панель не устанавливается сверху встроенного духового шкафа, необходимо вставить деревянную панель в качестве изоляции. Эта панель должна быть установлена на расстоянии не менее 20 мм от нижней части варочной панели.

Вентиляция

Для обеспечения надлежащей вентиляции необходимо снять заднюю панель ниши кухонного элемента. Рекомендуется установить духовой шкаф на два деревянных бруска или на сплошное основание с отверстием диаметром не менее 45 x 560 мм (см чертежи).

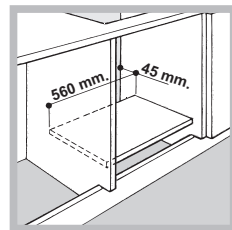
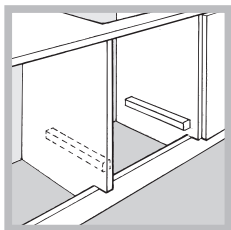

Если варочная панель устанавливается сверху встроенного духового шкафа, не оснащенного принудительной охлаждающей вентиляцией, для надлежащей вентиляции внутри кухонного элемента необходимо сделать вентиляционные отверстия для циркуляции воздуха (см чертежи).

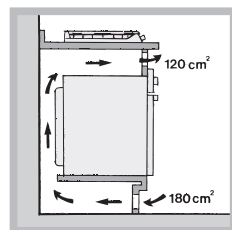
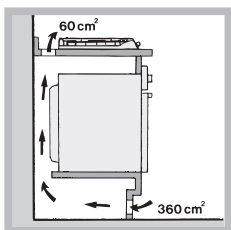

Электрическое подключение

Варочные панели, оснащенные трехполюрным сетевым кабелем, рассчитаны на функционирование с переменным током с напряжением и частотой электропитания, указанными на паспортной табличке (расположенной снизу варочной панели). Провод заземления сетевого кабеля имеет желто-зеленый цвет. В случае установки варочной панели сверху духового шкафа, встроенного в кухонный элемент, электрическое подключение варочной панели и духового шкафа должно выполняться раздельно по причинам безопасности, а так же для легкого съема духового шкафа.

Подсоединение сетевого шнура изделия к сети электропитания

Установите на сетевой кабель нормализованную штепсельную вилку, рассчитанную на нагрузку, указанную на паспортной табличке. В случае прямого подключения к сети электропитания между изделием и сетью необходимо установить многополюсный выключатель с минимальным

расстоянием между контактами 3 мм, рассчитанный на данную нагрузку и соответствующий действующим нормативам (выключатель не должен размыкать провод заземления). Сетевой кабель должен быть расположен таким образом, чтобы ни в одной точке его температура не превышала температуру помещения более чем на 50°C.

! Электромонтер несет ответственность за правильное подключение изделия к электрической сети и за соблюдение правил безопасности.

Перед подключением изделия к сети электропитания проверьте следующее:

- розетка должна быть соединена с заземлением и соответствовать нормативам;
- сетевая розетка должна быть рассчитана на максимальную потребляемую мощность изделия, указанную в таблице технических характеристик;
- напряжение и частота тока сети должны соответствовать электрическим данным изделия;
- сетевая розетка должна быть совместима со штепсельной вилкой изделия. В противном случае замените розетку или вилку; не используйте удлинители или тройники.

! Изделие должно быть установлено таким образом, чтобы электрический провод и сетевая розетка были легко доступны.

! Электрический провод изделия не должен быть согнут или сжат.

! Регулярно проверяйте состояние кабеля электропитания и в случае необходимости поручите его замену только уполномоченным техникам (см. Техническое обслуживание).

! Производитель не несет ответственности за последствия несоблюдения перечисленных выше требований.

Подсоединение к газопроводу

Данное изделие может быть установлено и использоваться только в помещениях с постоянной вентиляцией в соответствии с положениями действующих Нормативов, только после проверки соответствия изделия типу газа, к которому он подсоединяется. В случае несоответствия выполнить операции, описанные в параграфе “Настройка на различные типы газа”. В случае использования сжиженного газа из баллона использовать регуляторы давления, соответствующие нормативами и их последующим поправкам.

! Для надежного функционирования, рационального использования энергии и более длительного срока службы электрического изделия проверьте, чтобы давление подачи газа соответствовало значениям, указанным в таблице 1 “Характеристики газовых горелок и форсунок”.

Внимание! Перед подсоединением снимите транспортировочную заглушку с трубопровода газовой плиты.

Подсоединение при помощи твердой трубки (медной или стальной)

! Подсоединение к газопроводу не должно оказывать каких-либо нагрузок на изделие.

На патрубке подачи газа в изделие имеется вращающееся колено “L” с уплотнительной прокладкой. При необходимости повернуть колено обязательно замените уплотнительную прокладку (прилагающейся к изделию). Патрубок подачи газа в изделие имеет цилиндрическую наружную резьбу 1/2 газ.

Подсоединение при помощи гибкой трубки из нержавеющей стали со сплошными стенками с резьбовыми соединениями.

Патрубок подачи газа в изделие имеет цилиндрическую наружную резьбу 1/2 газ.

Подсоединение таких шлангов должно производиться таким образом, чтобы их длина при максимальном растяжении не превышала 2000 мм. По завершении подсоединения проверьте, чтобы металлический гибкий шланг не касался подвижных частей или не был сжат.

Использовать исключительно трубки, соответствующие Нормативу, и уплотнительные прокладки, соответствующие действующим государственным нормативам.

Проверка уплотнения

! По завершении подсоединения проверьте прочность уплотнения всех патрубков при помощи мыльного раствора, но никогда не пламенем.

Подготовка к различным типам газа

Для переоснащения варочной панели для газа, отличающемуся от газа, на который варочная панель рассчитана изначально (указан на этикетке на верхней части варочной панели или на упаковке), необходимо заменить форсунки конфорок следующим образом:

1. Снимите с варочной панели опорные решетки и выньте конфорки из своих гнезд.
2. Отвинтите форсунки при помощи поллой отвертки 7 мм и замените их на форсунки, рассчитанные на новый тип газа (смотрите таблицу 1 "Характеристики конфорок и форсунок").
3. Восстановить детали на свои места, выполняя операции в обратном порядке.
4. По завершении операции замените старую этикетку тарирования на новую, соответствующую новому типу используемого газа. Этикетку можно заказать в наших Центрах Технического Обслуживания.

- Регуляция первичного воздуха конфорок

Конфорки не нуждаются в какой-либо регуляции первичного воздуха.

- Регуляция минимального пламени

1. Поверните рукоятку-регулятор в положение минимального пламени;

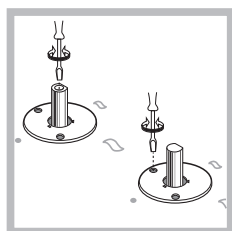

2. Снимите рукоятку и поверните регуляционный винт, расположенный внутри или рядом со стержнем крана, вплоть до получения стабильного малого пламени.

3. Проверьте, чтобы при резком повороте рукоятки из положения максимального пламени на минимальное, конфорки не гасли.
4. В изделиях, оснащенных защитным устройством (термопарой), в случае неисправности этого устройства при минимальном пламени конфорок увеличьте расход газа минимального пламени при помощи регуляционного винта.
5. По завершении регуляции восстановите сургучные или подобные пломбы на обводном газопроводе.

! В случае использования сжиженного газа регуляционный винт должен быть завинчен до упора.

! По завершении операции замените старую этикетку тарирования на новую, соответствующую новому типу используемого газа. Этикетку можно заказать в наших Центрах Технического Обслуживания.

! Если давление используемого газа отличается от предусмотренного давления (или варьирует), необходимо установить на питающем газопроводе соответствующий регулятор давления (в соласно действующим Нормативам).



Характеристики конфорок и форсунок

Таблица 1

| Горелка | Диаметр (мм) | Тепловая мощность кВт (р.с.с.*) Сокращенная | Сжиженный газ | | | | Природный газ | | | | |
|--------------------------|---------------------|---|---|-------------------------|---------------------------|-------------------------------|---------------------------|------------------|---------------------------|------------------|-----|
| | | | Тепловая мощность кВт (р.с.с.*) Номинальная | Байпас 1/100 (мм) | Форсунка 1/100 (мм) | Расход* гр/час *** ** | Форсунка 1/100 (мм) | Расход* л/час | Форсунка 1/100 (мм) | Расход* л/час | |
| Быстрая сокращенная (RR) | 100 | 0.70 | 2.60 | 39 | 80 | 189 | 186 | 110(Y) | 248 | 135 | 248 |
| Средняя (S) | 75 | 0.40 | 1.65 | 28 | 64 | 120 | 118 | 96(Z) | 157 | 105 | 157 |
| Малая (A) | 55 | 0.40 | 1.00 | 28 | 50 | 73 | 71 | 71(X) | 95 | 80 | 95 |
| Тройная (TC) | 130 | 1.50 | 3.25 | 61 | 91 | 236 | 232 | 133(Z) | 309 | 150 | 309 |
| Семена рыбы чайник (SP) | - | 0.70 | 1.50 | 39 | 60 | 109 | 107 | 88 | 143 | 100 | 143 |
| Давление подачи | Номинальное (мбар) | | | | | 28-30 | 37 | 20 | | 13 | |
| | Минимальное (мбар) | | | | | 20 | 25 | 17 | | 6.5 | |
| | Максимальное (мбар) | | | | | 35 | 45 | 25 | | 18 | |

* При температуре 15°C и давлении 1013,25 мбар – сухой газ

** Пропан Теплотворная способность = 50,37 МДж/кг

*** Бутан Теплотворная способность = 49,47 МДж/кг

Природный газ Теплотворная способность = 37,78 МДж/м³

Для преобразования в природный газ (13мбар), попросите форсунки в сервисный центр.

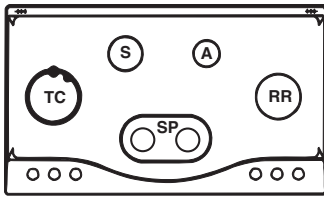

PHN 961 TS/IX/HA

Включение и эксплуатация

! На каждом регуляторе показано положение газовой, которой данная рукоятка управляет.

Газовые конфорки

При помощи соответствующего регулятор можно выбрать один из следующих режимов конфорки:

- Выключено
- 🔥 Максимальная мощность
- 🔥 Минимальная мощность

Для зажигания одной из конфорок поднесите к ней зажженную спичку или зажигалку, нажмите до упора и поверните против часовой стрелки соответствующую рукоятку в положение максимального пламени.

В моделях, оснащенных устройством безопасности, необходимо держать рукоятку конфорки нажатой примерно 2-3 секунды до тех пор, пока не нагреется устройство, автоматически поддерживающее горение пламени.

В моделях, оснащенных свечой зажигания, для включения нужной конфорки достаточно нажать до упора соответствующую рукоятку, затем повернуть ее против часовой стрелки в положение максимального пламени, удерживая ее нажатой вплоть до зажигания пламени.

! При случайном гашении пламени конфорки поверните рукоятку управления в положение выключено и попытайтесь вновь зажечь конфорку только по прошествии 1 минуты.

Для выключения конфорки поверните рукоятку по часовой стрелке вплоть до гашения пламени (положение, обозначенное символом “●”).

Практические советы по эксплуатации газовых горелок

Для максимальной отдачи изделия следует помнить:

- Для каждой конфорки используйте подходящую посуду (смотри таблицу) с тем, чтобы пламя конфорки не выходило из-под дна посуды.
- Всегда используйте посуду с плоским дном и с крышкой.
- В момент закипания поверните рукоятку в положение малого пламени.

| Конфорка | Ø Диаметр кастрюли (см) |
|--------------------------|-------------------------|
| Быстрая сокращенная (RR) | 24 - 26 |
| Средняя (S) | 16 - 20 |
| Малая (A) | 10 - 14 |
| Семена рыбы чайник (SP) | 16 - 20 |
| Тройная (TC) | 24 - 26 |

Для определения типа конфорки смотрите рисунки в параграфе “Характеристики конфорок и форсунок”.

- Для гарантии максимальной стабильности убедитесь, что варочные емкости установлены правильно и что каждая емкость находится строго в центре горелки.
- Убедитесь, что рукоятки варочных емкостей совмещены с одним из опорных стержней держателя емкости.
- Расположите рукоятки варочных емкостей так, чтобы они не выступали за передний край варочной панели.

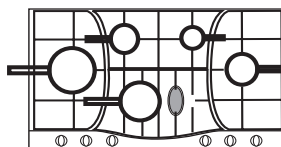

Наиболее изменчивой характеристикой кастрюли с точки зрения стабильности часто может быть сама кастрюля (или ее размещение во время использования). Хорошо сбалансированные кастрюли, с плоским дном, с ручками, расположенными линейно с одним из ребер решетки, гарантируют максимальную стабильность.

Практические советы по эксплуатации центральных конфорок “Семена рыбы чайник”

Использование двух центральных горелок “Semi-Pesciera” полуовальной формы, поворачиваемых на 90°, позволяет более универсально использовать плиту.

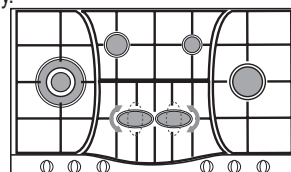

Для поворота полуовальных горелок на 90° выполнить следующие операции:

- Проверить, чтобы горелки не были горячими;
- Полностью вынуть горелку из своего гнезда;
- Вставить горелку обратно в гнездо в нужном положении;
- Проверить, чтобы горелки были установлены правильно.

Две горелки могут быть использованы вместе или по отдельности с кастрюлями различных форм и размеров следующим образом:

- Двойная овальная горелка для овальных кастрюль (Рис. А).
- Двойная горелка для сковородок-гриль или для прямоугольных или квадратных кастрюль с минимальным размером 28x28 см (Рис. В).
- Двойная горелка для кастрюль больших размеров (диаметр 26-28 см) (Рис. С)
- Одинарная горелка для кастрюль средних размеров (диаметр 16-20 см) (Рис. D)



Рис. А



Рис. В

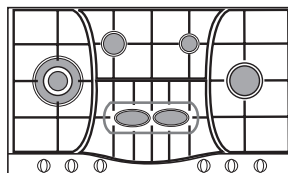

Рис. С

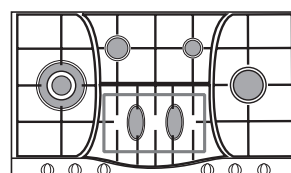

Рис. D

Предосторожности и рекомендации

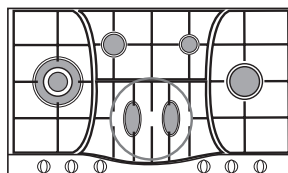
! Изделие спроектировано и изготовлено в соответствии с международными нормативами по безопасности. Необходимо внимательно прочитать настоящие предупреждения, составленные в целях вашей безопасности.

Общие требования к безопасности

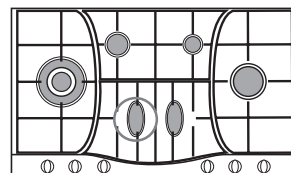
- Данное устройство является встраиваемым бытовым электроприбором класса 3.
- Для исправного функционирования газовых устройств необходимо отрегулировать воздухообмен. Проверьте, чтобы при установке этих устройств соблюдались требования, описанные в параграфе “Расположение”.
- Инструкции относятся только к странам, обозначения которых приведены в руководстве и на паспортной табличке изделия.
- Данное изделие предназначается для непрофессионального использования в домашних условиях.
- Запрещается устанавливать изделие на улице, даже под навесом, так как воздействие на него дождя и грозы является чрезвычайно опасным.
- Не прикасайтесь к изделию влажными руками, босиком или с мокрыми ногами.
- Изделие предназначено для приготовления пищевых продуктов, может быть использовано только взрослыми лицами в соответствии с инструкциями, приведенными в данном техническом руководстве. Любое другое его использование (например: отопление помещения) считается ненадлежащим и следовательно опасным. Производитель не несет ответственности за возможный ущерб, вызванный ненадлежащим, неправильным и неразумным использованием изделия.
- Следите, чтобы сетевые шнуры других бытовых электроприборов не прикасались к горячим частям духового шкафа.
- Не закрывайте вентиляционные решетки и отверстия рассеивания тепла.
- Всегда проверяйте, чтобы регуляторы находились в положении “●”/“○”, когда изделие не используется.
- Не тяните за сетевую кабель для отсоединения вилки изделия из сетевой розетки, возьмитесь за вилку рукой.
- Перед началом чистки или технического обслуживания изделия всегда вынимайте штепсельную вилку из сетевой розетки.
- В случае неисправности категорически запрещается открывать внутренние механизмы изделия с целью их самостоятельного ремонта. Обращайтесь в Центр Сервисного обслуживания (см. Техобслуживание).
- Не закрывайте стеклянную крышку варочной панели (если она имеется), если газовые или электрические конфорки еще горячие.
- Не допускается эксплуатация изделия лицами с ограниченными физическими, сенсорными или умственными способностями (включая детей), неопытными лицами или лицами, необученными обращению с изделием без контроля со стороны лица, ответственного за их безопасность или после надлежащего обучения обращению с изделием.
- Не разрешайте детям играть с бытовым электроприбором.
- Изделие не рассчитано на включение посредством внешнего синхронизатора или отдельной системы дистанционного управления.

Утилизация

- Уничтожение упаковочных материалов: соблюдайте местные нормативы с целью повторного использования упаковочных материалов.
- Согласно Европейской Директиве 2012/19/EU касательно утилизации электронных и электрических электроприборов электроприборы не должны выбрасываться вместе с обычным городским мусором. Выведенные из строя приборы должны собираться отдельно для оптимизации их утилизации и рекуперации составляющих их материалов, а также для безопасности окружающей среды и

здоровья. Символ зачеркнутая мусорная корзина, имеющийся на всех приборах, служит напоминанием об их отдельной утилизации. Для получения дополнительной информации о правильной утилизации бытовой техники, владельцы должны связаться со своим местным властям или продавцу.

Экономия электроэнергии и охрана окружающей среды

- Храните продукты в закрытых горшках или кастрюлях с плотно закрывающимися крышками и используйте минимальное количество воды. В случае приготовления без крышки будет иметь место потребление значительного количества энергии.
- Используйте горшки и кастрюли с совершенно плоским дном.
- В случае приготовления блюда в течение длительного времени следует использовать скороварку, которая готовит в два раза быстрее и позволяет сберечь треть энергии.

Транспортировка и хранение.

- Варочные панели должны перевозиться в оригинальной упаковке в горизонтальном положении.
- Во время транспортировки и хранения защищать варочные панели от атмосферного воздействия и механических повреждений.
- Панель должна храниться в упакованном виде в не отапливаемом помещении при температуре от минус 50°C до плюс 40°C.

Техническое обслуживание и уход

Обесточивание изделия

Перед началом какой-либо операции по обслуживанию или чистке отсоедините изделие от сети электропитания.

Чистка поверхности варочной панели

- Все эмалированные и стеклянные детали следует промывать теплой водой с добавлением нейтрального моющего средства.
- После продолжительного контакта с водой, в которой содержится известь, или с едкими моющими средствами на поверхностях из нержавеющей стали могут остаться пятна. Все попадающие на варочную панель брызги (воды, соусов, кофе и т.д.) следует удалять до того, как они высохнут.
- Мойте панель теплой водой с добавлением нейтрального моющего средства, затем протирайте ее мягкой тряпкой или замшей. Пригоревшие загрязнения удаляйте специальными средствами для чистки поверхностей из нержавеющей стали.
- Чистите поверхности из нержавеющей стали только мягкой тряпкой или губкой.
- Не пользуйтесь абразивными и коррозионными средствами, чистящими средствами на основе хлора или металлическими мочалками для чистки сковород.
- Не пользуйтесь пароочистителями.
- Не пользуйтесь горючими веществами.
- Не оставляйте на варочной панели следов кислых или щелочных веществ, таких как уксус, горчица, соль, сахар, лимонный сок и т.п.

Чистка компонентов варочной панели

- Чистите эмалированные и стеклянные детали только мягкой тряпкой или губкой.
- Решетки, крышки горелок и сами горелки перед чисткой можно снять.
- Вымойте их вручную теплой водой с неабразивным моющим средством. При этом тщательно удалите все остатки пищи и

убедитесь в том, что ни одно отверстие горелок не осталось засоренным.

- Промойте под проточной водой и тщательно высушите.
- Правильно вставьте горелки и крышки горелок в соответствующие гнезда.
- При установке решеток на место проследите за тем, чтобы они были правильно выставлены относительно горелок.
- Для обеспечения нормальной работы варочных панелей, снабженных свечами электророзжига и предохранительными устройствами, требуется особая тщательность при очистке концов свечей. Следует часто проверять состояние этих деталей и, если нужно, чистить их влажной тканью. Пригоревшие остатки пищи следует удалять с помощью зубочистки или иглы.

! Во избежание повреждения устройства электророзжига не пользуйтесь им, когда горелки вынуты из своих гнезд.

Уход за рукоятками газовой варочной панели

Со временем рукоятки варочной панели могут заблокироваться или вращаться с трудом, поэтому потребуется произвести их внутреннюю чистку и замену всей рукоятки.

! Данная операция должна выполняться техником, уполномоченным производителем.

Неисправности и методы их устранения

Если ваш холодильник не работает. Прежде чем обратиться в Центр Сервисного обслуживания, проверьте, можно ли устранить неисправность, используя рекомендации, приведенные в следующем перечне.

Конфорка не зажигается, или пламя горит неравномерно.

Вы проверили ли:

- Форсунки газовой конфорки засорились.
- Все съемные части конфорки должны быть установлены правильно.
- Сквозняки рядом с газовой варочной панелью.

В моделях варочной панели, оснащенных защитным устройством, конфорка загорается и сразу гаснет.

Убедитесь в том, что:

- Рукоятка конфорки нажата не до упора.
- Рукоятка была нажата в течение времени, недостаточного для включения защитного устройства.
- Засорены форсунки газовой конфорки, расположенные напротив защитного устройства.

Конфорка гаснет в положении малого пламени.

Убедитесь в том, что:

- Засорены отверстия подачи газа в конфорке.
- Сквозняки рядом с газовой варочной панелью.
- Неправильно отрегулировано минимальное пламя.

Нестабильные кастрюли

Убедитесь в том, что:

- Дно кастрюли должно быть идеально плоским.
- Кастрюля должна быть установлена по центру газовой или электрической конфорки.
- Опорные решетки на варочной панели установлены неправильно.

Орнату

! Жаңа құрылғыны іске қоспас бұрын нұсқаулық кітапшасын мұқият оқып шығыңыз. Мұнда құрылғыны қауіпсіз қолдану, орнату және оны күту туралы маңызды ақпараттар қамтылған.

! Келешекте анықтама ретінде қарау үшін пайдалану нұсқаулығын сақтап қойыңыз. Оны құрылғының кез келген жаңа иесіне беріңіз.

Орналастыру

! Орау материалдарын балалардың қолы жетпейтін жерде сақтаңыз. Тыныс тарылу немесе тұншығып қалу қаупін туғызуы мүмкін ("Сақтандырулар мен кеңестер" бөлімін қараңыз).

! Құрылғыны нұсқауларға сәйкес арнайы біліктілігі бар маман орнатуға тиіс. Құрылғы дұрыс орнатылмаған жағдайда, адамдар мен жануарлар өміріне қауіп төндіруі немесе мүлкті зақымдауы мүмкін.

! Бұл құрылғы ағымдағы ұлттық ережелерге сәйкес тұрақты желдетілген бөлмелерде ғана орнатылуы және пайдаланылуы тиіс. Келесі талаптар сақталуы тиіс:

- Бөлме кез келген түтіндерді айдап шығарып жіберетін ауаны тартып алу жүйесімен жабдықталуы тиіс. Ол құрылғы қосылған кезде автоматты түрде қосылатын электр желдеткіштен немесе қалқадан тұруы мүмкін.



- Жану процесі қалыпты түрде өтуі үшін ауа керек болғандықтан бөлмеде тиісті ауа айналымы болуы керек. Ауаның ағымы орнатылған қуаттың әр кВт бірлігіне 2 м³/сағ мәннен аз болмауы тиіс.



Ауа айналымы жүйесіне, ішкі диаметрі кем дегенде 100 см² болатын түтік арқылы ауаны тікелей даладан алуына болады; тесігі кез келген бөгетпен бітеліп қалуға бейім болмауы тиіс.



Сондай-ақ, жүйе жануға қажетті ауаны жанама жолмен қамтамасыз ете алады, яғни жоғарыда сипатталған ауа айналымы түтіктерімен жабдықталған жапсарлас бөлмелерден. Дегенмен, бұл бөлмелер ортақ бөлме, жататын бөлме немесе өрт қаупі бар бөлмелер болмауы тиіс.

- Құрылғыны қарқынды және ұзақ пайдалану үшін қосымша желдету қажет болуы мүмкін, мысалы, терезені ашу немесе тиімділігі көбірек әдіспен – механикалық ауа кіргізу жүйесінің (бар болса) қуатын арттыру арқылы.
- Сығылған газ ауадан ауыр болғандықтан еденге түседі. Сондықтан, сығылған газ баллондары тұратын бөлмелер газдың шығуы жағдайында, ол бөлмеден шығып кетуі үшін вентиляциялық тесіктермен жабдықталуы тиіс. Сол себепті, сығылған газ баллондары, жартылай немесе толық болса да, жер деңгейінен төмен бөлмелерде не сақтау аумақтарында (төле және т.б.) орнатылмауы немесе сақталмауы тиіс. Тек пайдаланылуда болған баллонды, оны 50°C-тан

жоғары температураға дейін ысытып жіберуі мүмкін сыртқы қайнар көздері (пештер, каминдер және т.б.) шығаратын қызудан аулақ орналастырып, сақтаған абзал.

Құрылғыны орнату

Плитаны орнатқан кезде төмендегі сақтық шаралар орындалуы тиіс:

- Құрылғы маңында тұрған және плитаның үстіңгі жағына қарағанда биік ас үйі шкафтары плитаның шетінен кем дегенде 200 мм-ге алыс орналасуы тиіс.
- Қалқалар тиісті орнату нұсқаулықтарына сәйкес және плитадан кем дегенде 650 мм ара қашықтықта орнатылуы тиіс (суретті қараңыз).
- Қалқаның маңында тұратын қабырғаға ілінетін шкафтар плитадан кем дегенде 420 мм биіктікте орналастырылуы тиіс (суретті қараңыз).

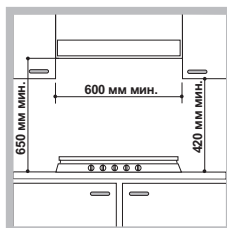

Плита қабырғаға ілінетін шкафтың астында орнатылатын болса, сол шкаф плитадан кем дегенде 700 мм ара қашықтықта орналасуы тиіс.

- Орнату қуысы суретте көрсетілген өлшемдерге ие болуы тиіс. Үстіңгі қалыңдығы 20 мен 40 мм арасындағы шкафтарға плитаны орнатуға мүмкіндік беретін бекіту ілмектері қамтамасыз етілген. Плита шкаф үстіне мықтап бекітілгеніне көз жеткізу үшін барлық ілмектерді пайдалану керек.

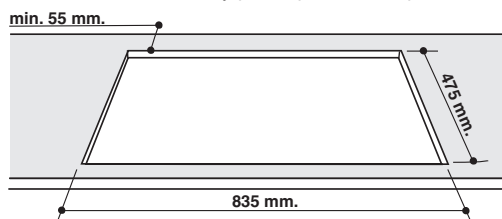

Орнатпас бұрын плитадан торлар мен оттықтарды шығарып алып, оны аударыңыз. Термोजұптар мен тұтандырғыштарды зақымдап алмаңыз.

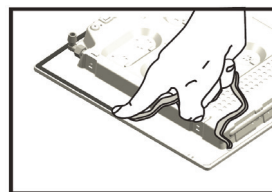

Ауа, ылғал және су өтпеуі үшін құрылғымен бірге берілген тығыздағыштарды плитаның сыртқы жиектеріне қолданыңыз (суретті қараңыз). Дұрыс жағу үшін тығыздалатын беттер таза, құрғақ екеніне және май жоқ екеніне көз

жеткізіңіз.

Ілмекті бекіту сызбасы

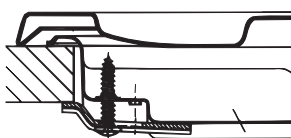

Ілмек орны шкаф үстінің қалыңдығы **H=20мм** үшін

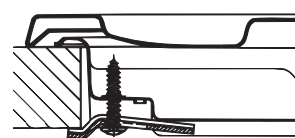

Ілмек орны шкаф үстінің қалыңдығы **H=30мм** үшін

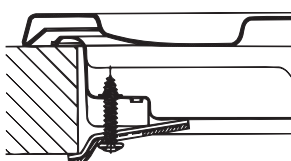

Ілмек орны шкаф үстінің қалыңдығы **H=40мм** үшін

Алды

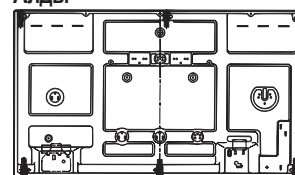

Арты

! "Керек-жарақтар" орамасындағы ілмектерді қолданыңыз.

- Плита ендірілген пеш үстіне орнатылмаған жағдайда, оқшаулау үшін ағаш тақтаны орнату қажет. Оны плитаның астыңғы жағынан кем дегенде 20 мм ара қашықтықта орналастыру керек.

Желдету

Тиісті желдетудің орнатылғанын тексеру үшін шкафтың артқы қабырғасын алып тастау қажет. Пешті екі ағаш тақтайға немесе кемінде 45 x 560 мм ашық тұрған тегіс жерде орналастыру ұсынылады (сызбаны қараңыз).

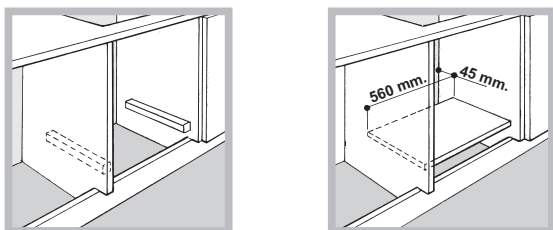

Егер пісіру панелі ешқандай салқындататын желдеткіші жоқ қосымша берілген духовка шкафының үстіне орналастырылса ішкі асүй элементінің ішін тиісті түрде желдету үшін арнайы ауа айналымын реттеу үшін тесік жасау керек (Сызбаны қара).

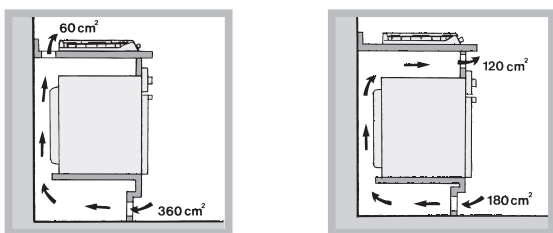

Электр қуатына қосу

Үш полярлі желі кабелімен жабдықталған пісіру панелдері паспорттық кестеде көрсетілген кернеумен және электр өткізгіш жиілігіне қарай ауыспалы тоқта жұмыс істеуге есептелген (пісіру панелінің төменгі жағында орналасқан).

Желі кабелінің жерге тұйықталу өткізгіші сары-жасыл түсті болады. Пісіру панелін асүй элементіне қоса жасалған духовка шкафының жоғарғы жағына орналастырылған жағдайда, пісіру панелі мен духовка шкафының электр көзіне жалғау қауіпсіздік ережелеріне сәйкес және духовка шкафын тез алу үшін бөлек-бөлек орналасуы керек.

Бұйымның желі шнурын электр өткізгіші желісіне жалғау

Электр қуаты кабеліне бұйымның паспорттық кестесінде көрсетілген жүктемеге есептелген, нормаланған штепсельдік вилканы орнатыңыз. Электр қуаты желісіне тікелей қосқан жағдайда, асүй пеші және желі арасында байланыс арасы 3 мм минималдық арақашықтықтағы мультиполярлі қосқышты орнату қажет, ол осы жүктеме есептелуі және қолданыстағы нормативтерге сәйкес болуы керек (ажыратқыш жерге тұйықтау сымна жанаспауы тиіс). Желі шнур оның ешбір нүктесі жай температурасынан 50°C аспайтындай температурада болатындай жерде орналасуы керек.

! Электромонтер бұйымның тоқ көзіне дұрыс жалғаныуына және қауіпсіздік ережелерінің сақталуына жауапкершілік алады.

Бұйымды электр тоғына қосар алдында мыналарды тексеріп алыңыз:

- розетка жерге тұйықталып, нормативтерге сәйкес жалғануы керек
- желі розеткасы бұйымның паспортына көрсетілген максималдық қуат қабылдау күшіне есептелуі тиіс;

- желідегі тоқтың кернеуі мен жиілігі бұйымның электр мәліметтеріне сәйкес болуы керек;
- желілік розетка бұйымның штепсельді вилкасына сәйкес келуі керек. Кері жағдайда, розетканы немесе вилканы ауыстырыңыз; тоқ ұзартқыштар мен көп көзді тоқ көздерін қолданбаңыздар.

! Бұйым желі шнур мен желі розеткасы қолжетімді жерде тұратындай болып орналасуы керек.

! Бұйымның желі шнур майысуына немесе бүктеліп тұруына болмайды.

! Күн сайын желі шнур тексеріп тұрыңыз және қажет болған жағдайда оны тек уәкілетті техник мамандарға ғана ауыстыртыңыз (Техникалық қызмет көрсетуді қара).

! Өндіруші жоғарыда аталған ережелер сақталмаған жағдайда барлық жауапкершіліктен босатылады.

Газ құбырына қосу

Газ баллонына немесе газ құбырына қосу иілгіш резеңке немесе болаттан жасалған шланг арқылы қолданыстағы елдің нормативтеріне сәйкес, бұйымның осы пайдаланылатын газ түріне күйін қалай келтіруге болатынына байланысты жүзеге асырылады (қақпақтағы күйге келтіру этикетін қараңыз: кері жағдайда төмендегіге қараңыз). Баллондағы сұйытылған газды пайдаланған жағдайда қысымды реттегіштерді қолданыстағы елдің нормативтеріне сәйкес орнату керек. Газ түтігін жалғауды жеңілдету бағытталған болып табылады: бұқтырмадағы нығайтатын тежегіш гайканы әр жерінен ауыстырыңыз және қосымша тығыздағыштарды ауыстырып тұрыңыз.

! Энергия қызметі сенімді болу, оны дұрыс қолдану үшін және бұйымды ұзақ пайдаланам десеңіз, газды беру қысымы "Газ конфоркалары мен форсункалары сипаты" кестесінде көрсетілген мәліметтерге сәйкес келуі керек.

Назар аударыңыз! Қоспас бұрын газ плитасының құбырынан тасымалдағыш бітеуішін алыңыз.

Тығыз трубка көмегімен жалғау (мыс және болат)

! Газ құбырына жалғау бұйымға ешқандай жүктеме түсірмеу керек.

Бұйымның газ келетін трубасында тығыздайтын төсемі қоса берілген, бұралып тұратын "L" буыны бар. Егер буынды ауыстыру керек болған жағдайда, оның тығыздау төсемін ауыстыру керек (бұйымға қоса берілетін). Бұйымдағы газ келетін трубаның цилиндрлі түрдегі ішкі 1/2 газ қимасы болады.

Бұрандамен жалғанып, тегіс оралған, тот баспайтын болаттан жасалған шланг арқылы газды қосу.

Бұйымдағы газ келетін трубаның цилиндрлі түрдегі ішкі 1/2 газ қимасы болады.

Бұндай шлангілерді жалғағанда олардың максималдық жазылу ұзындығы 2000 мм аспауы керек. Оларды жалғап болғаннан кейін, металдан жасалған иілгіш шланг қозғалмалы заттарға тимей тұруын және бүктеліп қалмауын тексеріп алыңыз.

Нормативтерге сәйкес трубкаларды, сол елдің мемлекеттік нормативтеріне сәйкес келетін тығыздағыш төсемдерді пайдалану керек.

Тығыздығын тексеру

! Жалғауды аяқтағаннан кейін, барлық түтіктердің тығыздық беріктігін сабын ерітіндісінің көмегімен тексеріңіз, бірақ отпен тексермеңіз.

Өртүрлі газ түрлеріне күйге келтіру

Бұйым негізгісінен ерекшеленетін газ түріне қарай күйге келтіріледі (қақпақтағы күйге келтіру этикетінде көрсетілген). Конфорка форсункаларын келесі тәртіпте ауыстыру қажет:

1. Пісіру панеліндегі торды алыңыз және жанарғыны өз ұяшығынан алыңыз;
2. Форсункаларды 7 мм кілттің көмегімен бұрап (сур.қара), оларды жаңа газ түрлеріне есептелген форсункаларға ауыстырыңыз (Жанарғы және форсунка сипаттамасы кестесіне қара);
3. Қалған жерлеріне басқа жабдықтарын жоғарыда көрсетілген тәртіпке керісінше қарай қойып шығыңыз.
4. Операцияны аяқтағаннан кейін тестілеудің ескі этикеткасын осы пайдаланылатын газ түріне сәйкес келетін жаңасына ауыстырыңыз. Этикетканы біздің Техникалық Қызмет көрсету орталықтарын тапсырыс бере аласыздар.

- Конфоркадағы бастапқы ауаны реттеу

Конфоркалар бастапқы ауаны реттеуді қажет етпейді.

- Минималды ауаны реттеу

1. Тұтқаны әлсіз жалын позициясына бұрыңыз;

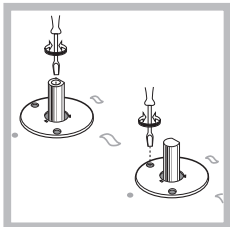

2. Тұтқаны шешіп алып, тұтқа шегесінің ішінде немесе оның жанында орналасқан реттеу бұрандасын жалын кіші бірақ тұрақты болғанша реттеңіз.

3. Жалынды қажетті төмен параметрге реттегеннен кейін, оттық жанып тұрғанда тұтқа позициясын бірнеше мәрте ең төменгіден ең жоғарыға және қарама-қарсы жылдам ауыстырып, жалын өшіп қалмайтынын тексеріңіз.
4. Кейбір құрылғыларда қауіпсіз құралымен (терможұппен) жабдықталған. Оттықтар әлсіз жалын параметріне орнатылғанда құрылғы жұмыс істемесе, осы әлсіз жалын параметрін реттеу бұрандасының көмегімен арттырыңыз.
5. Реттеу жасалғаннан кейін айналып өту клапандарындағы тығындарды сургучпен немесе оған ұқсас затпен қайтадан жабу қажет.

! Құрылғы сұйық газға жалғанған болса, реттеу бұрандасы мүмкін болғанша мықты бекітілуі керек.

! Бұл рәсім аяқталғаннан кейін, ескі техникалық деректер жапсырмасын енді пайдаланылатын газ түрін көрсететін жапсырмамен алмастырыңыз. Жапсырмаларды біздің кез келген Қызмет көрсету орталығымыздан алуға болады.

! Қолданылған газ қысымы ұсынылған қысымнан өзгеше (немесе сәл өзгеше) болса, кіріс құбырға тиісті қысым реттегіші бекітілуі керек (ағымдағы ұлттық ережелерге сәйкес).

Оттық пен форсункалар сипаттары

1-кесте

| Оттық | Диаметр (мм) | Сұйық газ | | | | | | Табиғи газ | |
|-------------------------|-----------------|--|---|------------------------|---------------------|---------------|-----|---------------------|---------------|
| | | Жылу қуаттылығы кВт (р.с.с.*) азайтылған | Жылу қуаттылығы кВт (р.с.с.*) номиналды | Айналып өту 1/100 (мм) | Форсунка 1/100 (мм) | Ағын* (г/сағ) | | Форсунка 1/100 (мм) | Ағын* (л/сағ) |
| | | *** | ** | | | | | | |
| Жартылай шұғыл (RR) | 100 | 0.70 | 2.60 | 39 | 80 | 189 | 186 | 110 (Y) | 248 |
| Жартылай жылдам (S) | 75 | 0.40 | 1.65 | 28 | 64 | 120 | 118 | 96 (Z) | 157 |
| Қосымша (A) | 55 | 0.40 | 1.00 | 28 | 50 | 73 | 71 | 71 (X) | 95 |
| Үштік тәж (TC) | 130 | 1.50 | 3.25 | 61 | 91 | 236 | 232 | 133 (Z) | 309 |
| Жарты/балық оттығы (SP) | - | 0.70 | 1.50 | 39 | 60 | 109 | 107 | 88 | 143 |
| Жеткізу қысымдары | | Номиналды (мбар) | | | | 28-30 | 37 | 20 | |
| | | Ең төмен (мбар) | | | | 20 | 25 | 17 | |
| | | Ең жоғары (мбар) | | | | 35 | 45 | 25 | |

* 15°С және 1013,25 мбарр жағдайында – құрғақ газ

** Пропан Р.С.С. = 50,37 МДж/кг

*** Бутан Р.С.С. = 49,47 МДж/кг

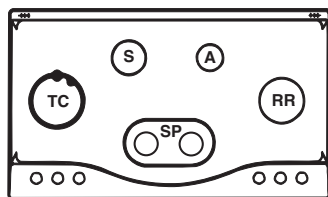
Табиғи газ Р.С.С. = 37,78 МДж/м³

PHN 961 TS/IX/HA

Қосу және пайдалану

! Тиісті газ оттығының орны әрбір тұтқада көрсетілген.

Газ оттықтары

Әрбір оттықты тиісті басқару тұтқасының көмегімен төмендегі параметрлердің біріне реттеуге болады:

- Өшірулі
- 🔥 Ең жоғары
- 🔥 Ең төмен

Жанарғылардың бірін жандыру үшін, жанарғының жанына жанып тұрған сіріңке не оттық апарып, дәл сол уақытта тиісті тұтқаны басып, максималды реттеуге дейін бұраңыз.

Жанарғы қауіпсіздік құрылғысымен жабдықталғандықтан, автоматты құрылғыға қыздыру үшін отты жанып тұрған күйде сақтауға мүмкіндік беру үшін тұтқаны шамамен 2-3 секунд ішінде басып тұру керек.

Газ жанарғы оталуымен үлгілерді пайдаланған кезде, таңдалған жанарғыны тұтандыру үшін тиісті тұтқаны басып, жанарғы оталмағанша басылған күйде сағат бағытына кері максималды күйге дейін бұраңыз.

! Жалын байқаусыз өшірілсе, басқару тұтқасын өшіріңіз де, оны қайтадан жақпас бұрын кем дегенде 1 минут күтіңіз.

Оттықты өшіру үшін тұтқаны сағат тілі бағытында тоқтағанша бұрыңыз ("•" позициясына жеткенше).

Газ жанарғыларын пайдалану бойынша қарапайым кеңестер

Бұйым максималдық түрде жұмыс істеп тұруы үшін есте сақта:

- Ө конфорка үшін тиісті ыдысты пайдаланыңыз, ыдыстың түбі конфорка жанарғысына сәйкес келуі керек (кестені қара).
- Табаны тегіс және қақпағы бар ыдысты пайдаланыңыз.
- Қайнаған жағдайда, тұтқаны оттың аз келетін жағына қарай бұраңыз.

| Оттық | Ø ыдыс табанының диаметрі (см) |
|-------------------------|--------------------------------|
| Жартылай шұғыл (RR) | 24 - 26 |
| Жартылай жылдам (S) | 16 - 20 |
| Қосымша (A) | 10 - 14 |
| Жарты/балық оттығы (SP) | 16 - 20 |
| Үштік тәж (TC) | 24 - 26 |

Конфорка түрлерін анықтау үшін "Конфоркалар мен форсункалар" параграфындағы суреттерді қараңыз.

- Максималды тұрақтылық үшін, таба түпқоймалары әрқашан дұрыс түрде бекітілгеніне және әрбір таба жанарғының үстінен ортаға орналастырылғанына көз жеткізіңіз
- Таба тұтқалары таба тұғырындағы тіреу өзектерінің біріне сәйкес орналастырылуы керек.
- Таба тұтқасы плитаның алдыңғы шетінен шығып кетпейтіндей етіп орналастырылуы керек.

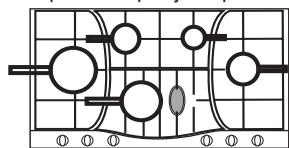

Түпқойма тұрақтылығының көзқарасынан айнымалылығы жоғары аспектіге әдетте түпқойманың өзі жатады (немесе қолдану барысында сол түпқойманың орналасуы). Тегіс негіздері жанарғы үстінен қойылған, түпқойма тұтқалары тіреуіш штифттерінің бірімен тураланған, жақсы теңгерілген түпқоймалар ең жоғары тұрақтылықты сөзсіз қамтамасыз етеді.

Түпқойма тұрақтылығының көзқарасынан айнымалылығы жоғары аспектіге әдетте түпқойманың өзі жатады (немесе қолдану барысында сол түпқойманың орналасуы). Тегіс негіздері жанарғы үстінен қойылған, түпқойма тұтқалары тіреуіш штифттерінің бірімен тураланған, жақсы теңгерілген түпқоймалар ең жоғары тұрақтылықты сөзсіз қамтамасыз етеді.

“Балық пісіру кастрөлі” оттығын пайдалану бойынша кеңес

Екі “Балық пісіру кастрөлі” оттықтарының пішіні сопақ болады және оларды 90°-қа бұруға болады. Мұның арқасында плитаны икемдірек пайдалануға болады.

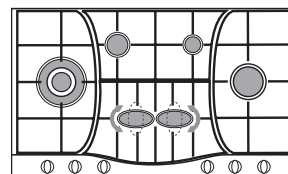

Екі ортаңғы оттықты 90°-қа бұру үшін төмендегі әрекеттерді орындаңыз:

- Оттықтар салқындағанына көз жеткізіңіз;
- Оттықты корпусынан толығымен көтеріп шығарыңыз;
- Оттықты қажетті күйге бұрып, орнына қойыңыз;
- Пайдаланбас бұрын оттықтар дұрыс орналастырылғанына көз жеткізіңіз.

Оған қоса, екі ортаңғы оттықты пішіні мен өлшемдері әр түрлі ыдыстар қолданып, бірге немесе бөлек пайдалануға болады:

- Балық пісіру кастрөлі немесе сопақ ыдыс үшін екі оттық (A суреті).
- Минималды өлшемі 28x28 см тұтқалы таба немесе тіктөртбұрыш/ шаршы пішіміндегі ыдыс үшін екі оттық (B суреті).
- Үлкен ыдысқа арналған қос оттық (диаметрі 26-28 см) (C суреті).
- Өлшемі орташа ыдыс үшін (диаметрі 16-20 см) бір оттық (D суреті).

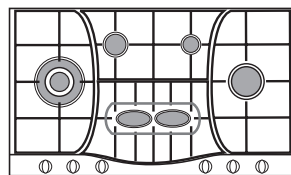

A суреті

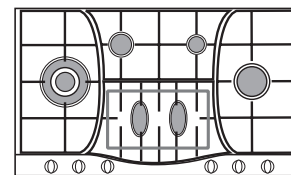

B суреті

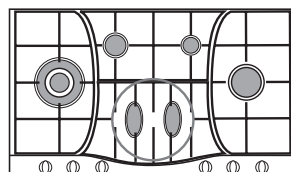

C суреті

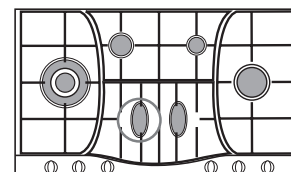

D суреті

Сақтандырулар мен кеңестер

! Бұйым қауіпсіздік бойынша халықаралық нормативтерге сәйкес жоспарланған және дайындалған.

Сіздің қауіпсіздігіңіз үшін құрастырылған осы сақтандыруды аса мұқият оқыңыз.

Қауіпсіздікке қойылатын жалпы талаптар

- Бұл құрылғы 3 класқа жататын қосалқы тұрмыстық электр құрылғысы болып табылады.
- Газ құрылғылары дұрыс қызмет атқару үшін ауа айналымын ретке келтіру керек. Осы қондырғыларды орнатқан кезде “Орналастыру” параграфында сипатталған талаптар сақталуын тексеріңіз.
- Басқару бұйымның паспорттық кестесінде және нұсқамасында келтірілген елдерге ғана жарамды болып табылады.
- Бұл бұйым үй шарттарында кәсіби емес тұрғыда пайдалануға арналған.

- Бұйымды көшеге, бастырма астында орнатуға тыйым салынады, өйткені оған жаңбыр және жағайдың әсері өте қауіпті болып саналады.
- Бұйымға су қолмен, жалаңаяқ немесе дымқыл аяқпен жақындамаңыз.
- Бұйым тағамдық өнімдерді дайындауға арналған, оны осы техникалық нұсқаулықта көрсетілген ережелерге сәйкес тек ересек адамдар ғана пайдалана алады.
- Басқа тұрмыстық электрожабдықтардың электр қуаты өткізгіштерімен, бұйымның ыстық бөліктерімен жақын байланысқа түспеңіз.
- Желдеткіш торларды және ыстықты басатын тесіктерді жаппаңыз.
- Бұйым пайдаланылмағанда, тұтқалары “●” / “○” жағдайында болуын ықпал тексеріңіз.
- Бұйымның вилкасын тоқ көзінен суыру үшін желі шнуринан тартпаңыз, вилканың өзінен ұстап суырыңыз.
- Бұйымның тазалау немесе техникалық жұмыстар жасау үшін штепсельді вилканы тоқ көзінен суырыңыз.
- Жөнделмейтін жағдайда, бұйымның ішкі механизмдерін өз бетінше жөндеу жұмыстарын жүргізу үшін ашуға тыйым салынады. Техникалық қызмет көрсету орталықтарына хабарласыңыздар (Техникалық қызмет көрсетуді қара).
- Егер газ және электр конфоркалары ыстық болып тұрса, пісіру панелінің шыны қақпағын (егер ол болса) жаппаңыз.
- Құрылғыны физикалық, сезімталдық және психикалық қабілеттері төмен адамдар (балалар да кіреді), тәжірибесіз немесе өнімнен хабары жоқ кез келген адамның қолданбауы тиіс. Мұндай адамдарға, кем дегенде, қауіпсіздіктерін қамтамасыз ететін біреулер жетекші болуы керек немесе құрылғының жұмысына қатысты кіріспе нұсқаулары берілуі тиіс.
- Балаларға құрылғымен ойнауға рұқсат етпеңіз.
- **Құрылғы сыртқы таймермен немесе бөлек қашықтан басқару жүйесі арқылы басқарылуға арналмаған.**

Жою

- Орауыш материалды жойған кезде: орауышты қайта пайдалануға болатындай етіп жергілікті заңнаманы ұстаныңыз.
- Жарамсыз электрлік және электрондық жабдық бойынша (WEEE) 2002/19/EU Еуропалық директивасы ескі тұрмыстық құрылғыларды қалыпты сұрыпталмаған тұрмыстық қоқыс құбырына жоюды талап етеді. Ескі құрылғылар ішіндегі материалдардың қалпына келтірілуін және қайта өңделуін оңтайландыру және адам денсаулығы мен қоршаған ортаға әсерін азайту үшін ескі құрылғыларды бөлек жинау ұсынылады. Өнімдегі үсті сызылған «қоқыс себеті» белгісі құрылғыны жойған кезде бөлек жинау қажеттілігі туралы ескертеді. Тұтынушылар өзінің ескі құрылғыларын жою туралы мәліметтер алу үшін жергілікті үкіметке не делдалға хабарласуы керек.

Қоршаған ортаны сақтау және қорғау

- Азық-түлікті жабық құмыраларды немесе қақпағы тығыз жабылатын кастрюльдерде сақтаңыз және суды аз қолданыңыз. Қақпақсыз дайындаған жағдайда, энергия көп жұмсалатын болады.
- Түбі тегіс құмыралар мен кастрюльдерді пайдаланыңыз.
- Асты ұзақ уақыт бойы дайындаған жағдайда, екі есе жылдам дайындайтын және үштен бір энергия қуатын үнемдейтін жылдам қайнатқышты қолданыңыз.

Тасымалдау және сақтау.

- Пісіргіш панельдерін түпнұсқа орауыш ішінде көлденең күйде тасымалдау керек.
- Тасымалдау және сақтау кезінде пісіргіш панельдерін атмосфералық әсерлерден және механикалық зақымдалудан қорғаңыз.
- Панельді жылытылмаған бөлмеде минус 50°C және плюс 40°C температура аралығында орауыш ішінде сақтау керек.

Жөндеу және күтім

Құрылғыны өшіру

Кез келген бір жұмысты бастамастан бұрын құрылғыны тоқтан ажыратыңыз.

Конфорка бетін тазалау

- Барлық эмаль жағылған және әйнек бөліктер жылы су және нейтралды тазалағыш затпен тазалануы тиіс.
- Тат баспайтын болат беттер тым ұзаққа жанасып қалса, өкті су немесе қатты тазалағыш заттармен кірленуі мүмкін. Кез келген тағам қалдықтары (су, тұздық, кофе, т.б.) құрғатылуына дейін тазалануы тиіс.
- Жылы су және нейтрал тазалағыш затпен тазалаңыз және кейін жұмсақ матамен немесе күдерімен құрғатыңыз. Қатып қалған кірді тат баспайтын болат беттерге арналған тазалағыштармен тазалаңыз.
- Тат баспайтын болатты тек жұмсақ мата немесе сүлгімен тазалаңыз.
- Қатты немесе күйдіргіш өнімдерді, хлор негізіндегі тазалағыштарды немесе металл ысқыштарды пайдаланбаңыз.
- Бу тазалағыштар құралдарды пайдаланбаңыз.
- Жанғыш өнімдерді пайдаланбаңыз.
- Сірке суы, қыша, тұз немесе лимон шырыны сияқты қышқылды немесе сілтілі заттарды плитада қалдырмаңыз.

Конфорка бөліктерін тазалау

- Торталар, конфорка қақпақтары және конфоркалар тазалану үшін алынуы мүмкін.
- Оларды кез келген тағам қалдықтарын алып, конфорка саңылауларының бітелмегенін тексере отырып қолыңызбен жылы суды және ысқыш емес тазалағышты пайдаланып тазартыңыз.
- Шаю және құрғату.
- Конфоркалар мен конфорка қақпақтарын тиісінше сәйкес орындарына қайта орнатыңыз.
- Торларды ауыстыру кезінде табақтар орнатылатын аймақ конфоркамен сәйкестендірілгеніне көз жеткізіңіз.
- Электрлік оталдыру қосқыштары және қауіпсіздік құрылғысымен жабдықталған үлгілер тиісінше жұмыс істеуі үшін, тұтқаларының шеттері толығымен тазалануы тиіс. Бұл элементтерді жиі тексеріңіз және қажет болса, дымқыл матамен тазалаңыз. Кез келген қатып қалған тағамдар тіс тазартқыш немесе иненің көмегімен тазалануы тиіс.

! Электрлік оталдыру құрылғысының зақымдалуын болдырмау үшін оны конфоркалар орындарына орнатылмаған жағдайда пайдаланбаңыз.

Газ шүмегіне техникалық қызмет көрсету

Уақыт өте, шүмектер тығыздануы немесе оларды бұру қиындауы мүмкін. Бұл жағдай орын алса, шүмекті ауыстыру қажет.

! Бұл рәсімді өндіруші өкілет берген білікті маман орындауы тиіс

Ақаулықтарды жою

Пісіргіш панель жұмыс істемей қалып не нашар істеуі мүмкін. Қызмет көрсету орталығына хабарласу алдында өзіңіз орындай алатын әрекеттерді қарастырайық. Алдымен, энергия мен газбен жабдықтау жүйесінде ажыраулардың жоқ, әсіресе панельдің газ шүмектері ашық екендігіне көз жеткізіңіз.

Жанарғы жанбайды немесе жалын әркелкі.

Төмендегілерге көз жеткізіңіз:

- Жанарғының газ шығару саңылаулары бітелмеген.
- Жанарғының барлық жылжымалы бөлшектері дұрыс орнатылған.
- Панельдің жанында өтпе жел жоқ.

Қауіпсіздік құрылғысы бар нұсқаларда жалын өшеді.

Төмендегілерге көз жеткізіңіз:

- Тұтқаны шегіне дейін бастыңыз.
- Тұтқаны қауіпсіздік құрылғысын белсендіру үшін жеткілікті уақыт ішінде шегіне дейін бастыңыз.
- Сақтандырғыш орналасқан жердегі газ шығару саңылаулары бұғатталмаған.

Жанарғы минималды күйде жанбайды.

Төмендегілерге көз жеткізіңіз:

- Газ шығару саңылаулары бітелмеген.
- Панельдің жанында өтпе жел жоқ.
- Минималды мән реттеуі қате.

Ыдыстар тұрақсыз.

Төмендегілерге көз жеткізіңіз:

- Ыдыстың түбі толығымен тегіс.
- Ыдыс жанарғыда не электрлік плитада ортаға келтірілген.
- Торлар аударылмаған.

195145522.00

05/2016 - XEROX FABRIANO

KZ