

## HyperX Cloud Alpha Headset

Find the language and latest documentation for your HyperX Cloud Alpha Headset here.

### HyperX Cloud Alpha Headset Installation Guide

-  ..... For instructions in English
-  ..... Para instrucciones en Español
-  ..... Für Anleitungen in Deutsch
-  ..... Pour des instructions en Français
-  ..... Per le istruzioni in Italiano
-  ..... Por as instruções em Português
-  ..... Instrukcje w języku Polskim
-  ..... Для инструкции на Русском
-  ..... Turkce talimatlar icin
-  ..... Japanese
-  ..... Korean
-  ..... Thai
-  ..... Vietnamese
- Simplified Chinese ..... 中文说明
- Traditional Chinese ..... 中文說明



# HyperX Cloud Alpha Headset



**Part Numbers: HX-HSCA-RD/AM  
HX-HSCA-RD/AS  
HX-HSCA-RD/EE  
HX-HSCA-RD/EM**

## Introduction

HyperX™ Cloud Alpha's ground-breaking Dual Chamber Drivers design gives audio more distinction and clarity by reducing distortion. The dual chambers separate the bass for cleaner, smoother sound. Cloud Alpha has premium red memory foam, an expanded headband and softer, more pliable leatherette, an aluminium frame, detachable braided cable and noise-cancellation microphone. Multi-platform compatible with in-line audio controls on PC, PS4™, Xbox One™ and other platforms with 3.5mm ports.

### What's included:

- HyperX Cloud Alpha Headset
- Detachable microphone
- Detachable headset cable
- PC extension cable
- Carry bag

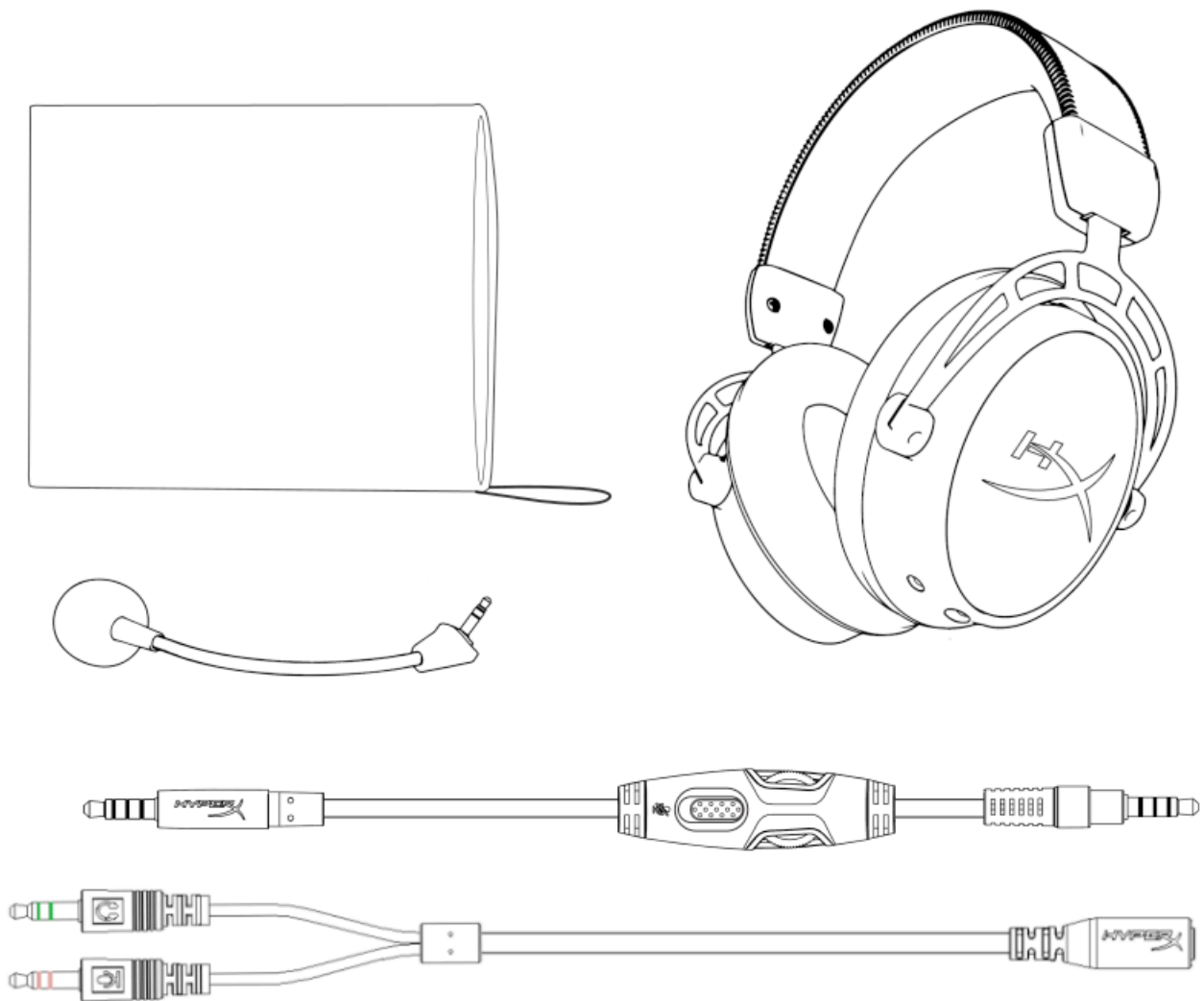



---

## Features:

- HyperX dual chamber drivers
- Signature award-winning HyperX comfort
- Durable aluminium frame with expanded headband
- Detachable braided cable with convenient in-line audio control
- Detachable noise-cancellation microphone
- Discord and TeamSpeak™ Certified
- Multi-platform compatibility

## Technical Specifications:

### Headphone:

- Driver: Custom dynamic, 50mm with neodymium magnets
- Type: Circumaural, closed back
- Frequency response: 13Hz–27,000 Hz
- Impedance: 65  $\Omega$
- Sound pressure level: 98dBSPL/mW at 1kHz
- THD: < 1%
- Weight: 298g
- Weight w/ mic: 336g
- Cable length and type: Detachable headset (1.3m) + PC extension cable (2m)
- Connection: Detachable headset - 3.5mm plug (4 pole) + PC extension cable - 3.5mm stereo and mic plugs

### Microphone:

- Element: Electret condenser microphone
- Polar pattern: Noise-cancelling
- Frequency response: 50Hz-18,000 Hz
- Sensitivity: -43dBV (0dB=1V/Pa, 1kHz)





## Overview

- A. Headband adjustment slider
- B. Detachable noise cancellation mic
- C. Detachable headset cable
- D. In-line audio control
- E. PC extension cable with 3.5mm stereo and mic plugs

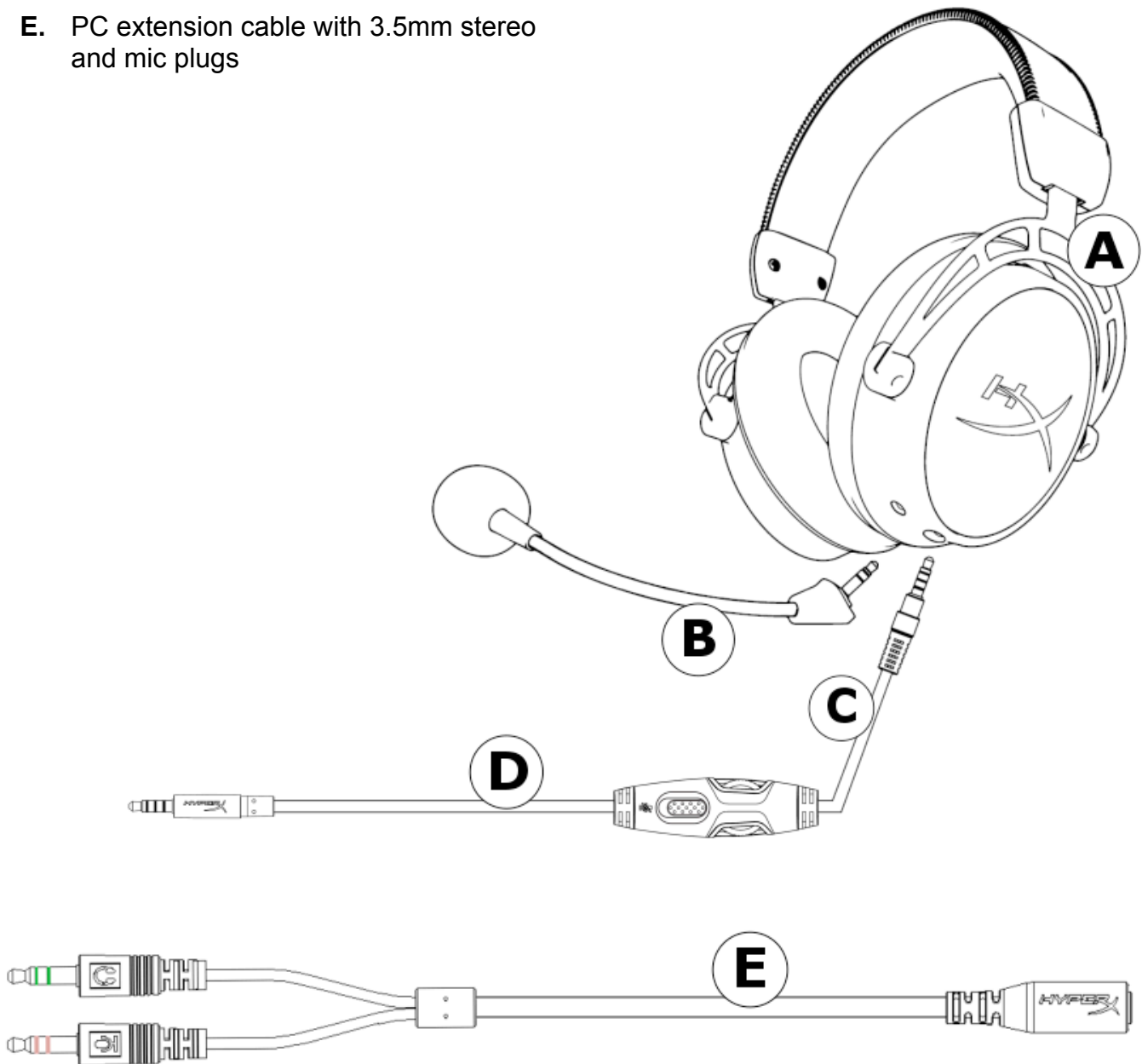



## Setup

The headset features a detachable cable and detachable microphone.

To connect the detachable headset cable, locate the end with the headphone icon label and plug the cable into the female jack on the left headset ear cup. The plug and ear cup female jack both have a grey colour for easy identification.

To connect the detachable microphone, plug the microphone into the female microphone jack on the ear cup and push until the microphone sits flush.

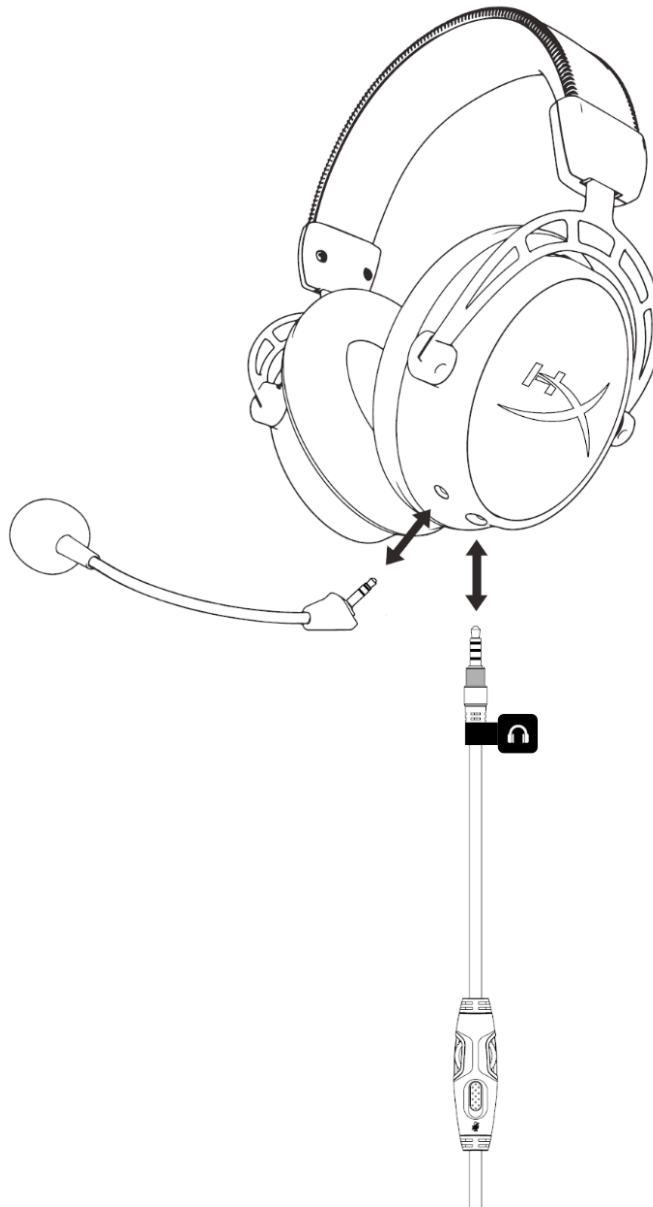



## In-line audio control operation

The in-line audio control contains a volume wheel to adjust the headphone output volume and a microphone mute slider to mute the microphone.

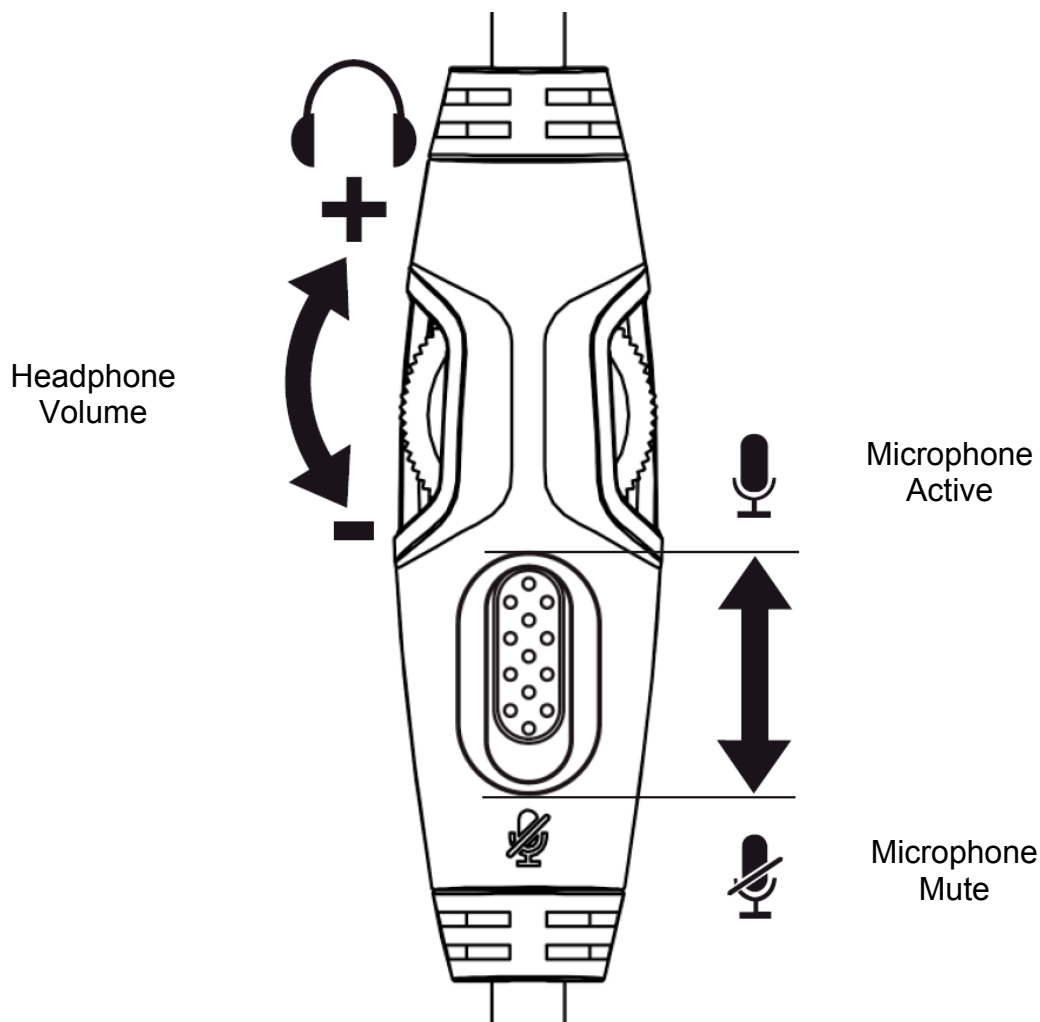

To increase the headset volume, rotate the volume wheel clockwise (towards the + sign). To reduce the volume, rotate the volume wheel anticlockwise (towards the – sign).

To mute the microphone, slide the microphone mute button to the down position. To activate the microphone, slide the microphone mute button to the up position.





## Usage (PC)

To connect the headset to your computer (or other device) that has both a headphone jack and a microphone jack, connect the headset's 3.5mm plug to the female jack on the PC extension cable. The PC extension cable has two 3.5mm jacks. The audio plug, which has green stripes, plugs into the port signified by a green input or headphone symbol . The microphone plug, which has pink stripes, plugs into the port signified by a pink input or a microphone symbol .

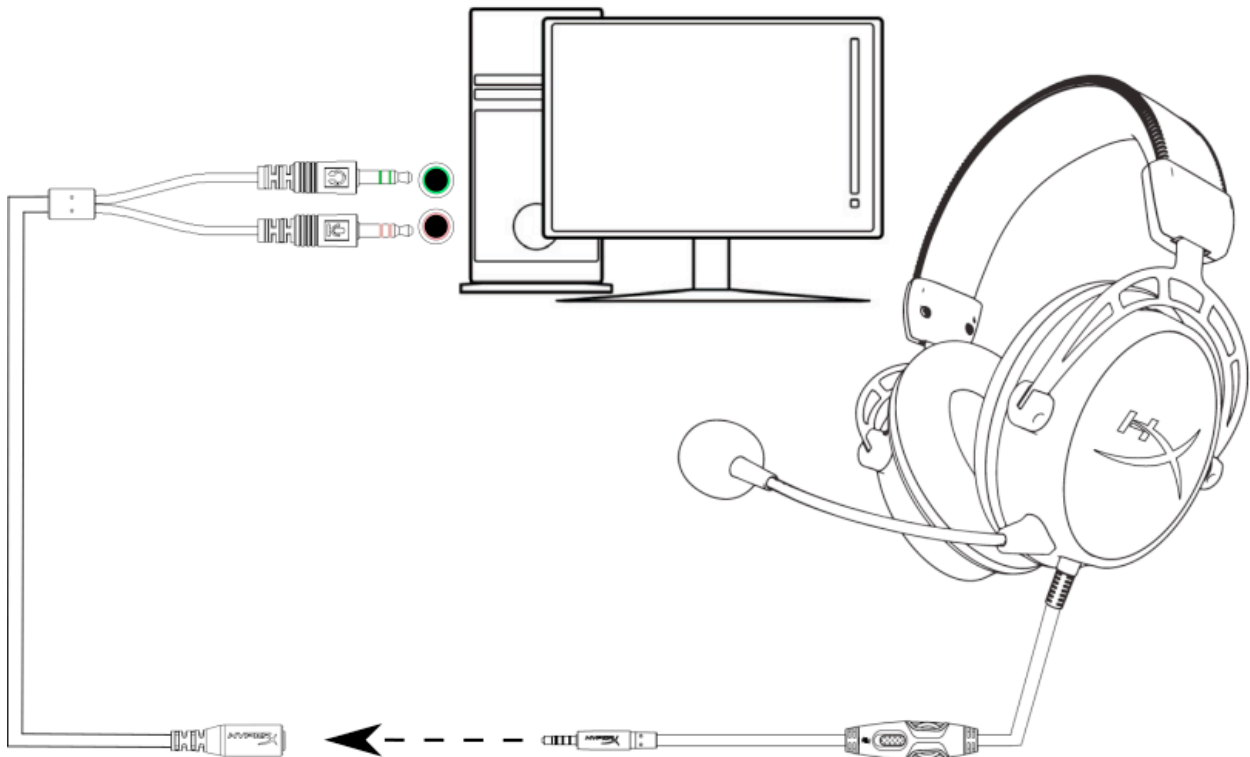

*Using with PC extension cable*

## Usage (PlayStation<sup>™</sup> 4)

To use the headset with a PlayStation<sup>™</sup> 4 (PS4<sup>™</sup>), connect the 3.5mm plug on the headset directly to the PS4<sup>™</sup> game controller and follow these steps:

1. Turn on your PS4<sup>™</sup> game console.
2. Navigate to the '**Settings**' Menu and select it.
3. Highlight the '**Devices**' menu option and select it.
4. Scroll down to '**Audio Devices**' and select it.
5. Choose '**Output to Headphones**' and select '**All Audio**'.

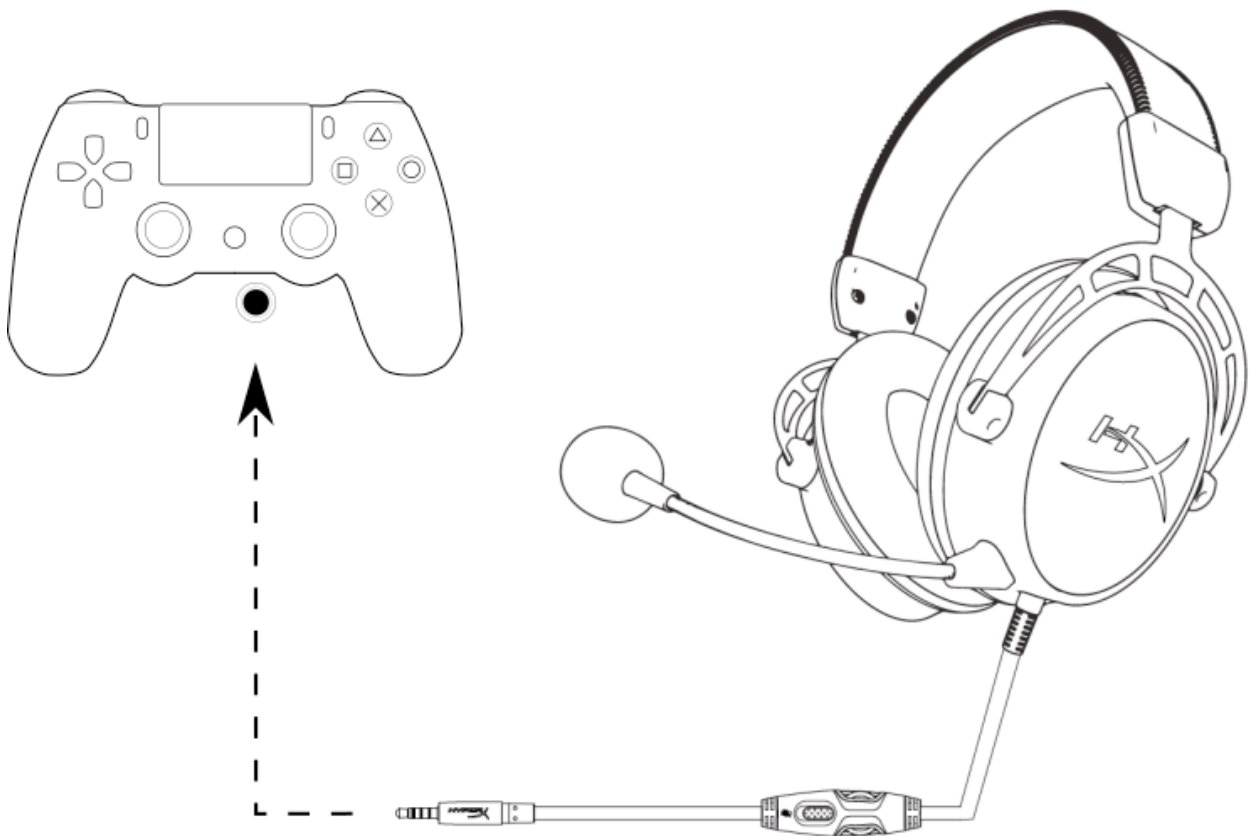

*Using with PS4<sup>™</sup>*

## Usage (Xbox One<sup>™</sup>)

To use the headset with an Xbox One<sup>™</sup>, connect the 3.5mm plug on the headset directly to the 3.5mm jack on the Xbox<sup>™</sup> One controller

\*

If your Xbox One<sup>™</sup> controller does not have a 3.5mm jack, you will need the Xbox One<sup>™</sup> Stereo Headset adapter (sold separately) that plugs into the Xbox One<sup>™</sup> controller (pictured below).

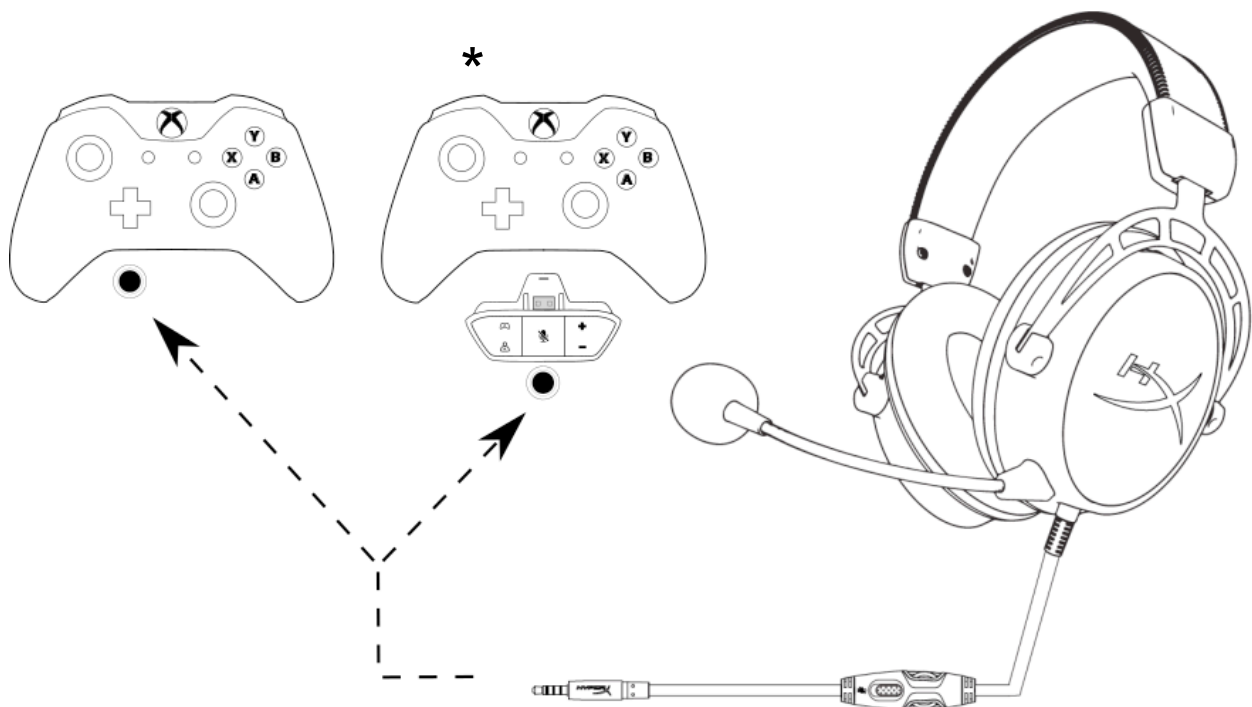

*Using with Xbox One<sup>™</sup>*

**Usage (mobile device)**

To use the headset with a mobile device (or other device) with a headset jack (4 pole CTIA), connect the 3.5mm plug directly into the headset jack on your device.

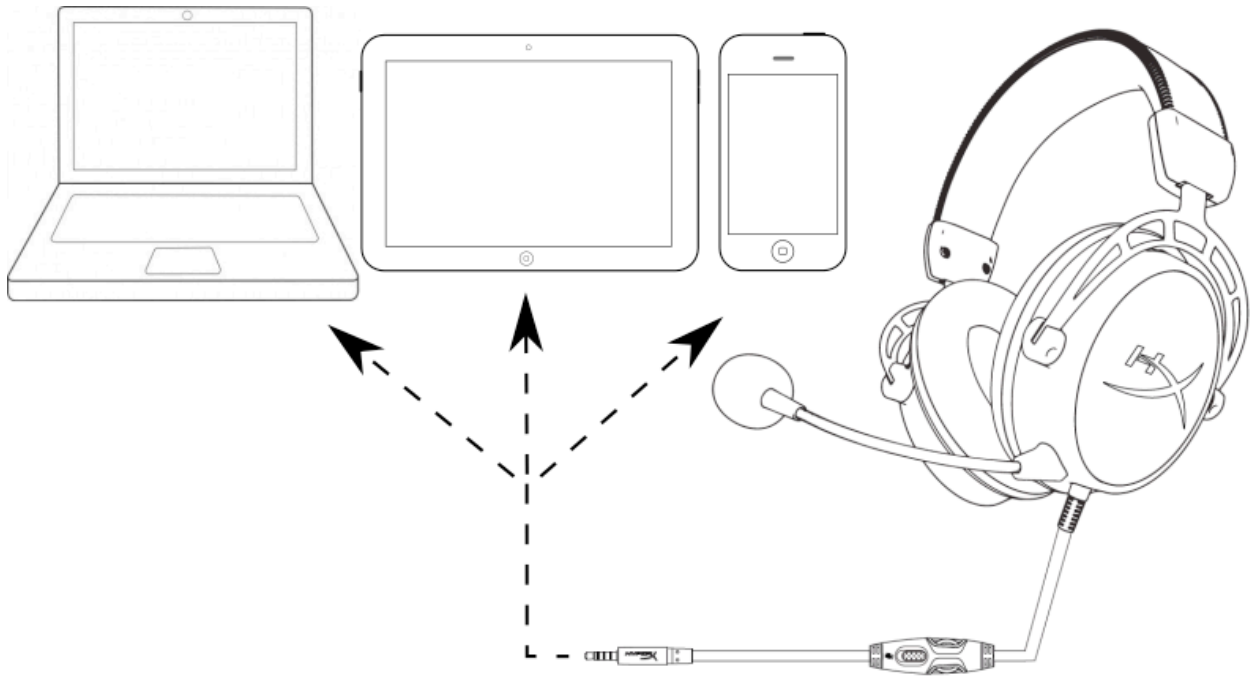
**Using with mobile device (phone, tablet or notebook)**

# Auriculares HyperX Cloud Alpha



**Números de referencia:** HX-HSCA-RD/AM  
HX-HSCA-RD/AS  
HX-HSCA-RD/EE  
HX-HSCA-RD/EM





## Introducción

El revolucionario diseño de controladores de cámara doble HyperX™ Cloud Alpha proporciona al audio una mayor distinción y claridad y reduce las distorsiones. Las cámaras dobles separan los graves para obtener un sonido más nítido y suave. Cloud Alpha dispone de una espuma viscoelástica de calidad, una diadema ampliada y una almohadilla más suave y flexible, una estructura de aluminio, un cable trenzado extraíble y un micrófono de cancelación de ruido. Es compatible con varias plataformas con controles de audio integrados para PC, PS4™, Xbox One™ y otras plataformas con un puerto de 3,5 mm.

### Elementos incluidos:

- Auriculares HyperX Cloud Alpha
- Micrófono extraíble
- Cable de auriculares extraíble
- Alargador para PC
- Bolsa de transporte

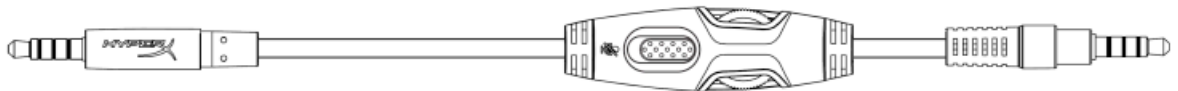
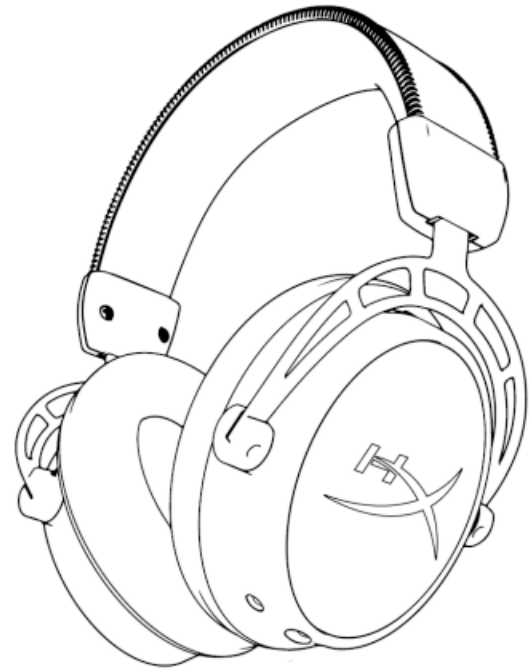
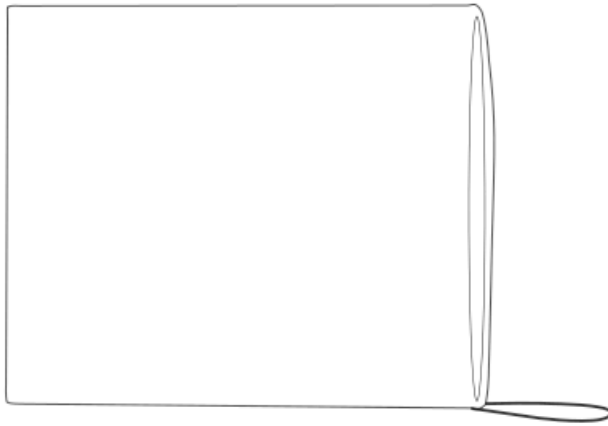

## Características:

- Controladores de cámara doble de HyperX
- Reconocida comodidad exclusiva de HyperX
- Estructura de aluminio resistente con diadema ampliada
- Cable trenzado extraíble con control de audio integrado
- Micrófono con cancelación de ruido extraíble
- Con certificación Discord y TeamSpeak™
- Compatibilidad multiplataforma

## Especificaciones técnicas:

### Auriculares:

- Controlador: Dinámico personalizado de 50 mm con imanes de neodimio
- Tipo: Circumaural, cerrado por la parte trasera
- Respuesta de frecuencia: 13 Hz-27 000 Hz
- Impedancia: 65  $\Omega$
- Nivel de presión acústica: 98 dB SPL/mW a 1 kHz
- Distorsión armónica total: < 1%
- Peso: 298 g
- Peso con micro: 336 g
- Longitud y tipo de cable: Cable de auriculares extraíble (1,3 m) + alargador para PC (2 m)
- Conexión: Auriculares extraíbles (conector, 3,5 mm, 4 polos) + Alargador para PC (conectores para micro y estéreo, 3,5 mm)

### Micrófono:

- Elemento: Micrófono de condensador electret
- Patrón polar: Cancelación de ruido
- Respuesta de frecuencia: 50 Hz-18 000 Hz
- Sensibilidad: -43 dBV (0 dB=1 V/Pa, 1 kHz)

## Visión general

- A.** Ajuste deslizante de la diadema
- B.** Micrófono extraíble con cancelación del ruido
- C.** Cable de auriculares extraíble
- D.** Control de audio integrado en el cable
- E.** Alargador para PC con conectores para micro y estéreo de 3,5 mm

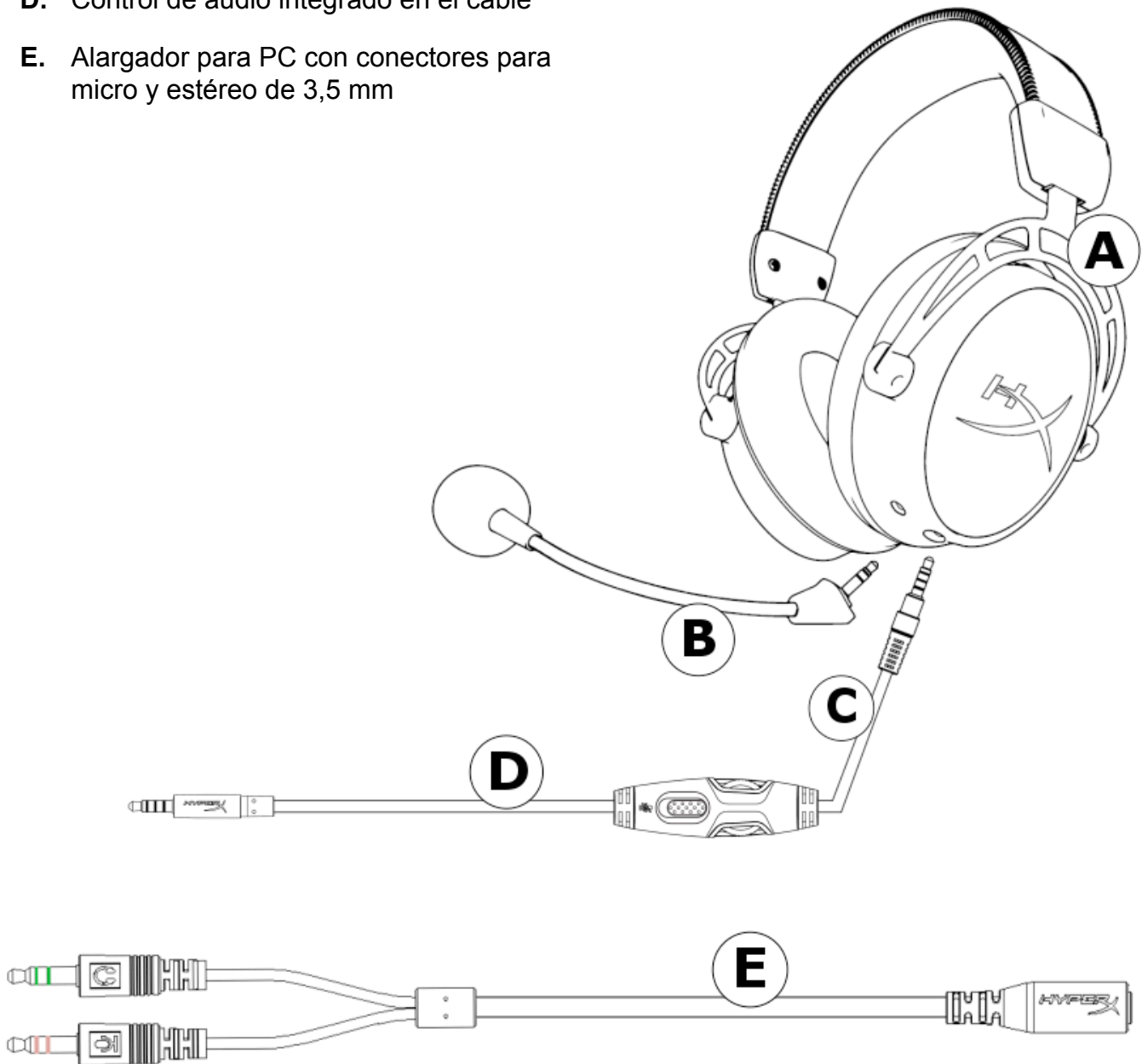

## Configuración

Los auriculares cuentan con un cable y un micrófono extraíbles.

Para conectar el cable del auricular extraíble, localiza el extremo con la etiqueta del icono de unos auriculares y enchufa el cable en la entrada de la almohadilla izquierda de los auriculares. La entrada de la almohadilla y el enchufe tienen un color gris para lograr una fácil identificación.

Para conectar el micrófono extraíble, enchúfalo en la entrada del micrófono del casco y presiona hasta que el micrófono encaje de forma nivelada.

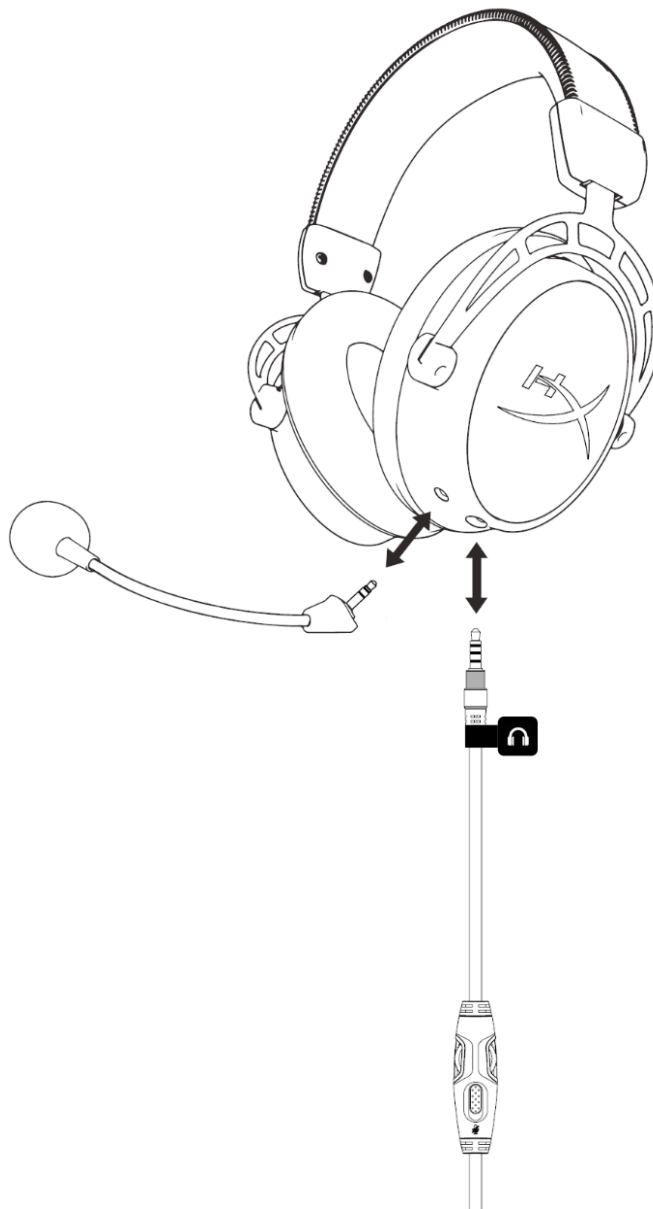

## Modo de control de audio integrado en el cable

La caja de control de audio incluye una rueda de control de volumen para ajustar el volumen emitido por los auriculares y un silenciador del micrófono para silenciar el micrófono.

Para aumentar el volumen de los auriculares, gira la rueda de volumen hacia el signo más "+" (hacia la derecha). Para bajar el volumen, gira la rueda de volumen hacia el signo menos "-" (hacia la izquierda).

Para silenciar el micrófono, desliza el botón de silencio del micro hacia abajo. Para activar el micrófono, desliza el botón de silencio del micro hacia arriba.

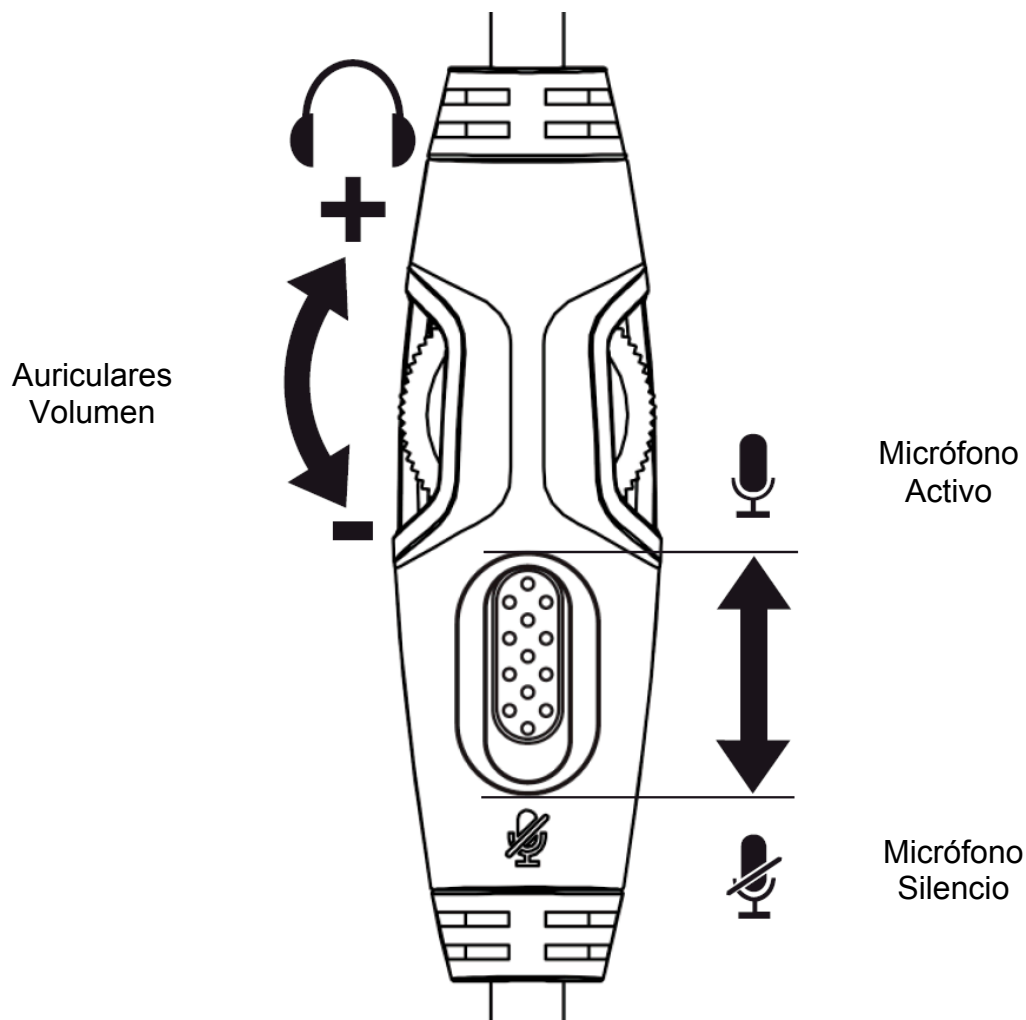

## Uso (PC)

Para conectar los auriculares a tu ordenador (u otro dispositivo) que cuente con una entrada para micrófono y para auriculares, enchufa el conector de 3,5 mm del auricular a la entrada del alargador para PC. El alargador de PC tiene dos conectores de 3,5 mm. La clavija de audio tiene bandas de color verde y se conecta directamente al puerto marcado con ese color o con el símbolo de auriculares 🎧. La clavija del micrófono tiene bandas de color rosa y se conecta directamente en el puerto marcado con ese color o con el símbolo de micrófono 🎤.

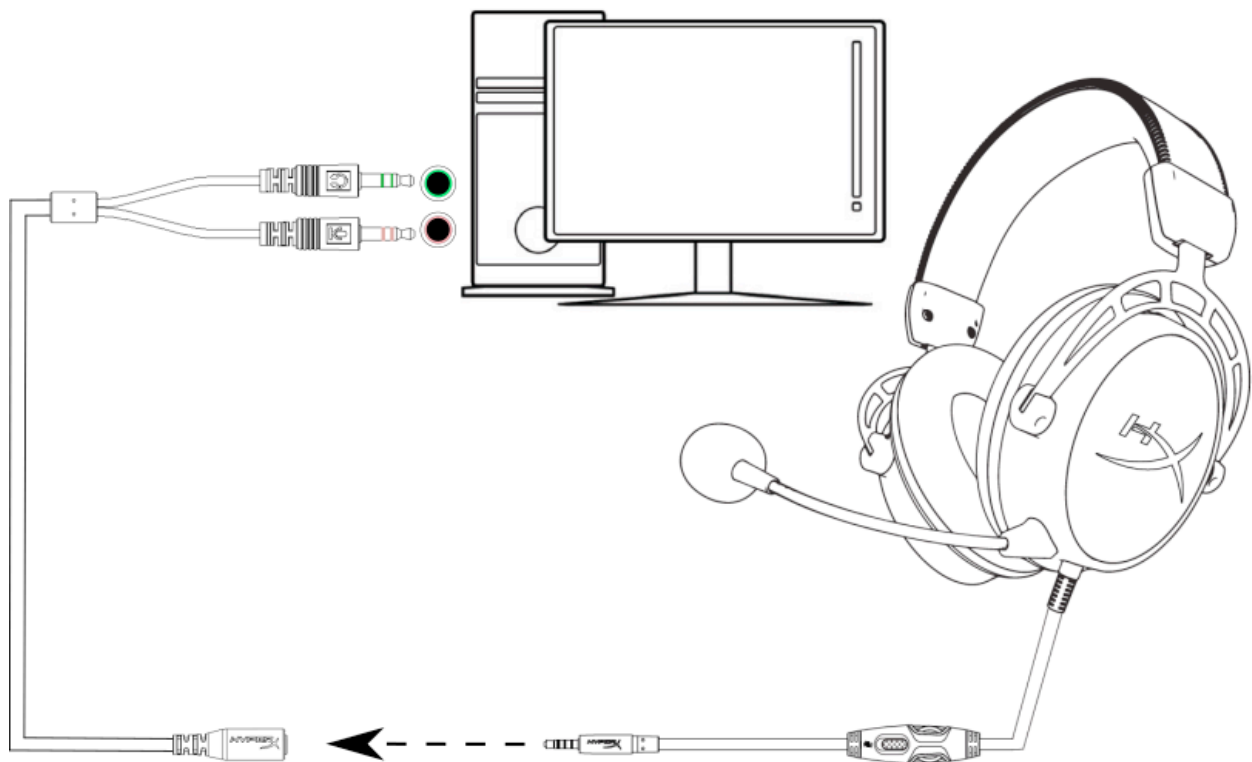

*Uso con alargador para PC*

## Uso (PlayStation™ 4)

Para usar los auriculares con un sistema PlayStation™ 4 (PS4™), conecta la clavija de 3,5 mm de los auriculares directamente con el mando de juego PS4™ y sigue estos pasos:

1. Enciende tu videoconsola PS4™.
2. Ve al menú '**Settings**' (Ajustes) y selecciónalo.
3. Resalta la opción de menú '**Devices**' (Dispositivos) y selecciónala.
4. Desplázate hacia abajo hasta '**Audio Devices**' (Dispositivos de audio) y selecciónalo.
5. Selecciona '**Output to Headphones**' (Salida a auriculares) y selecciona '**All Audio**' (Todo el audio).

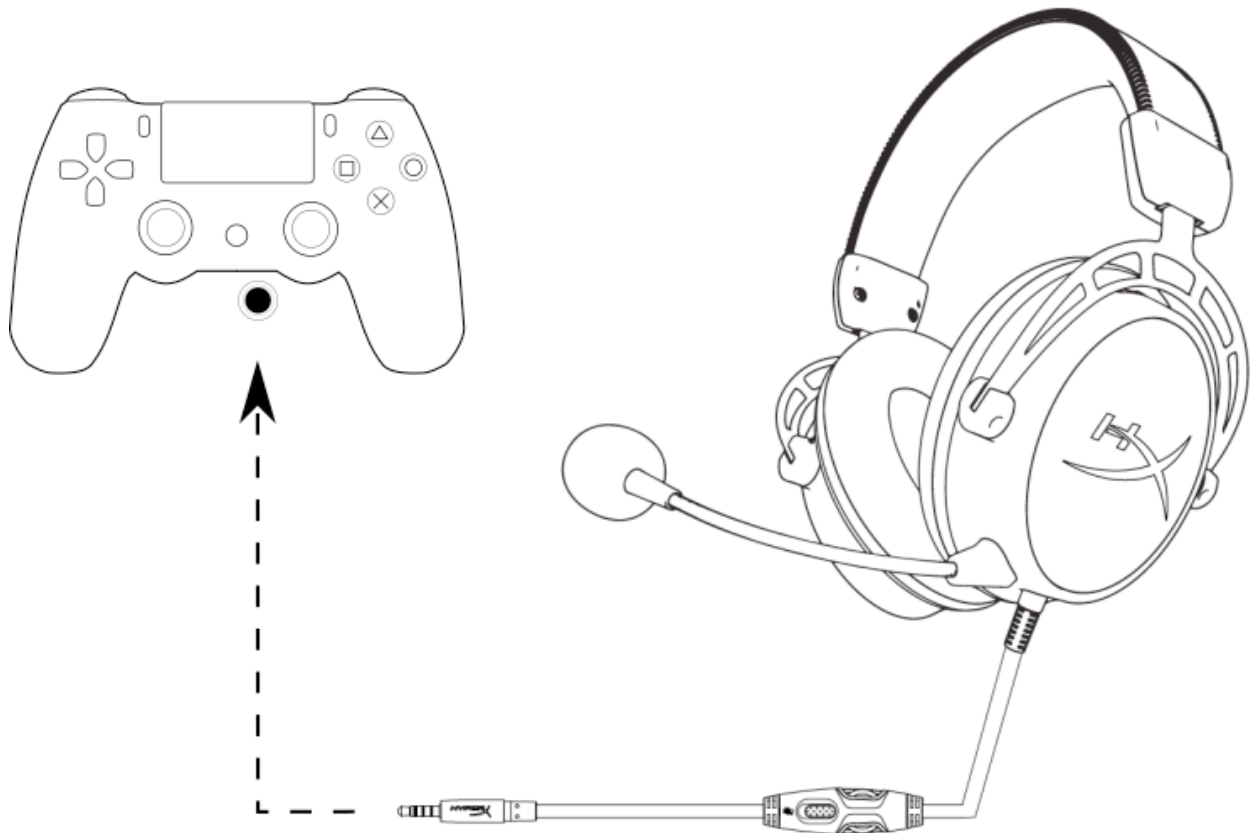

**Uso con PS4™**



## Uso (Xbox One<sup>™</sup>)

Para usar los auriculares con un sistema Xbox One<sup>™</sup>, conecta el conector de 3,5 mm de los auriculares directamente en la entrada de 3,5 mm del mando de Xbox<sup>™</sup> One

\* Si tu mando de Xbox One<sup>™</sup> no tiene una entrada de 3,5 mm, necesitarás el adaptador para auriculares estéreo de Xbox One<sup>™</sup> (se vende por separado) que se conecta al mando de Xbox One<sup>™</sup> (que se ve en la imagen siguiente).

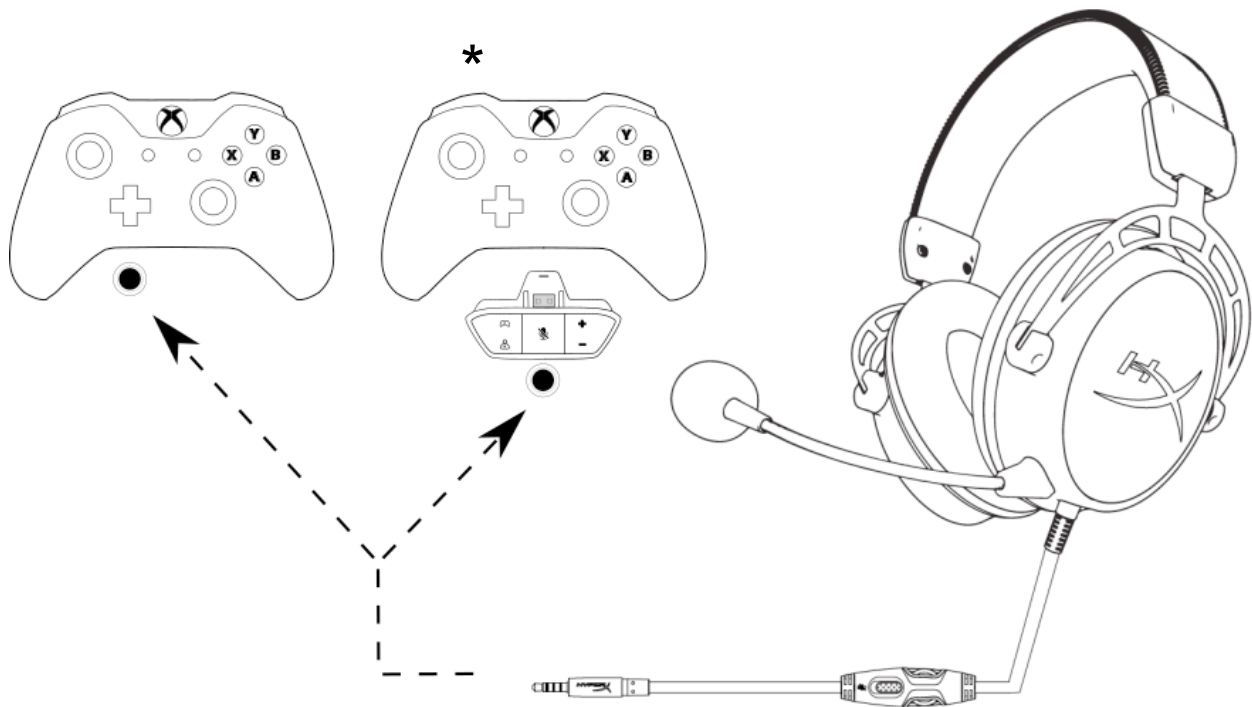

**Uso con Xbox One<sup>™</sup>**

### **Uso (dispositivos móviles)**

Para usar los auriculares con un dispositivo móvil (o con otro dispositivo) con una clavija para auriculares (CTIA de 4 polos), conecta la clavija de 3,5 mm directamente con la clavija para auriculares del dispositivo.

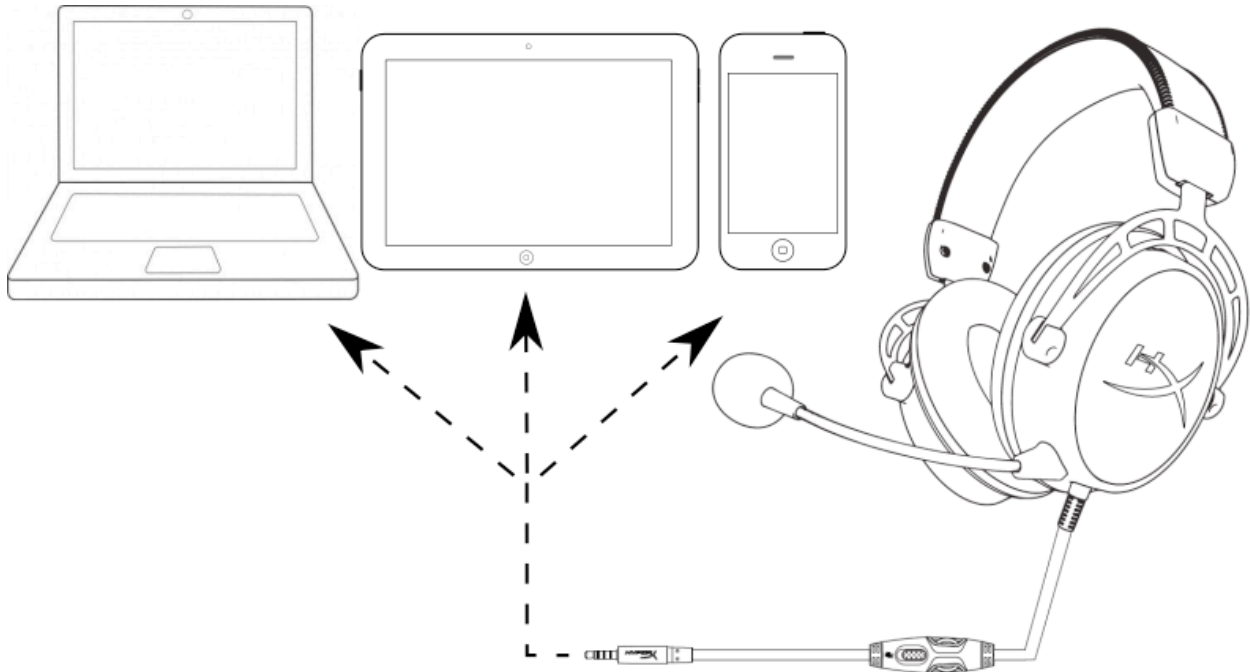

### **Uso con un dispositivo móvil (teléfono, tableta o portátil)**

# HyperX Cloud Alpha-Kopfhörer



**Bauteilnummern: HX-HSCA-RD/AM  
HX-HSCA-RD/AS  
HX-HSCA-RD/EE  
HX-HSCA-RD/EM**



## Einführung

HyperX™ Cloud Alphas bahnbrechendes Dual Chamber Drivers-Design ermöglicht größere Unterscheidung und Tonklarheit, indem die Verzerrungen vermindert werden. Die Dual-Kammern trennen den Bass, was einen klaren, sauberen Ton erzeugt. Cloud Alpha verfügt über roten Premium-Memory-Schaum, ein größeren Bügel, weiches und geschmeidiges Kunstleder, einen Aluminiumrahmen, ein abnehmbares geflochtenes Kabel und ein Mikrofon mit Rauschunterdrückung. Kompatibel mit mehreren Plattformen mit integrierter Audiosteuerung für PC, PS4™, Xbox One™ und andere Plattformen mit 3,5 mm-Anschlüssen.

### Im Lieferumfang:

- HyperX Cloud Alpha-Kopfhörer
- Abnehmbares Mikrofon
- Abnehmbares Kopfhörer-Kabel
- PC-Verlängerungskabel
- Tragetasche

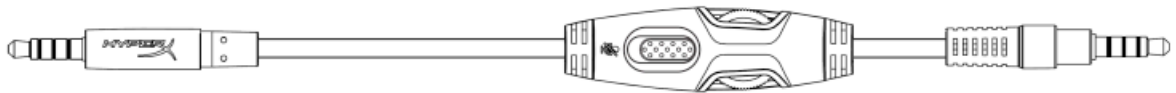
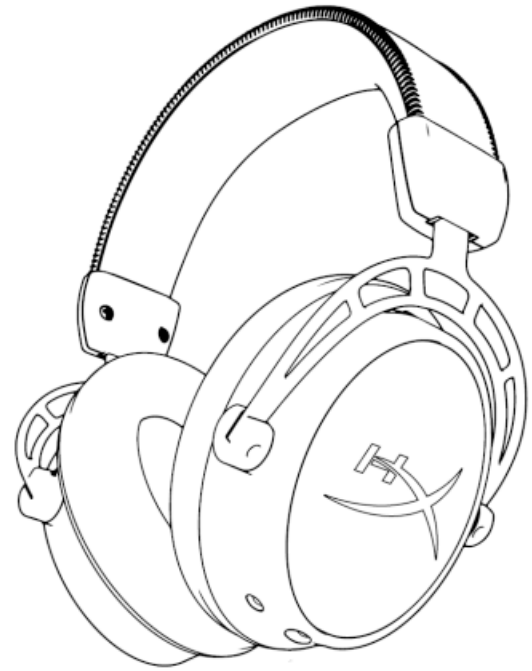
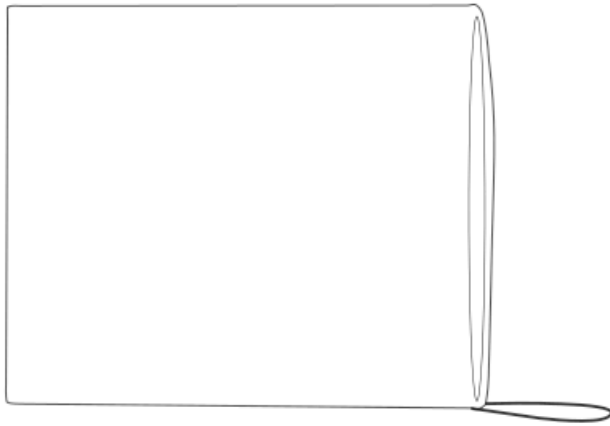



## **Merkmale:**

- HyperX Dual Chamber Drivers
- Charakteristischer und preisgekrönter HyperX-Komfort
- Haltbarer Aluminiumrahmen mit ausfahrbarem Bügel
- Abnehmbares geflochtenes Kabel mit bequemer In-Line-Audiosteuerung
- Abnehmbares Mikrofon mit Rauschunterdrückung
- Discord und TeamSpeak™-zertifiziert
- Kompatibel mit vielen Plattformen

## **Technische Daten:**

### **Kopfhörer:**

- Treiber: Custom Dynamic, 50mm mit Neodymium-Magneten
- Typ: Ohrumschließend, hinten verschlossen
- Frequenzgang: 13Hz-27.000 Hz
- Impedanz: 65  $\Omega$
- Schalldruckpegel: 98dB SPL/mW bei 1kHz
- T.H.D.: < 1 %
- Gewicht: 298 g
- Gewicht mit Mikrofon: 336 g
- Kabellänge und -typ: Abnehmbare Kopfhörer (1,3 m) + PC-Verlängerungskabel (2 m)
- Anschluss: Abnehmbare Kopfhörer - 3,5 mm (4 polig) + PC-Verlängerungskabel - 3,5 mm Stereo und Mikrofon-Stecker

### **Mikrofon:**

- Element: Elektrolytkondensator-Mikrofon
- Richtcharakteristik: Rauschunterdrückung
- Frequenzgang: 50Hz-18.000 Hz
- Empfindlichkeit: -43 dBV (0 dB=1V/Pa, 1 kHz)

## Übersicht

- A. Schieber zum Anpassen des Kopfbügels
- B. Abnehmbares Mikrofon mit Rauschunterdrückung
- C. Abnehmbares Kopfhörer-Kabel
- D. Integrierte Audiosteuerung
- E. PC-Verlängerungskabel mit 3,5-mm-Klinkensteckern für Ton und Mikrofon

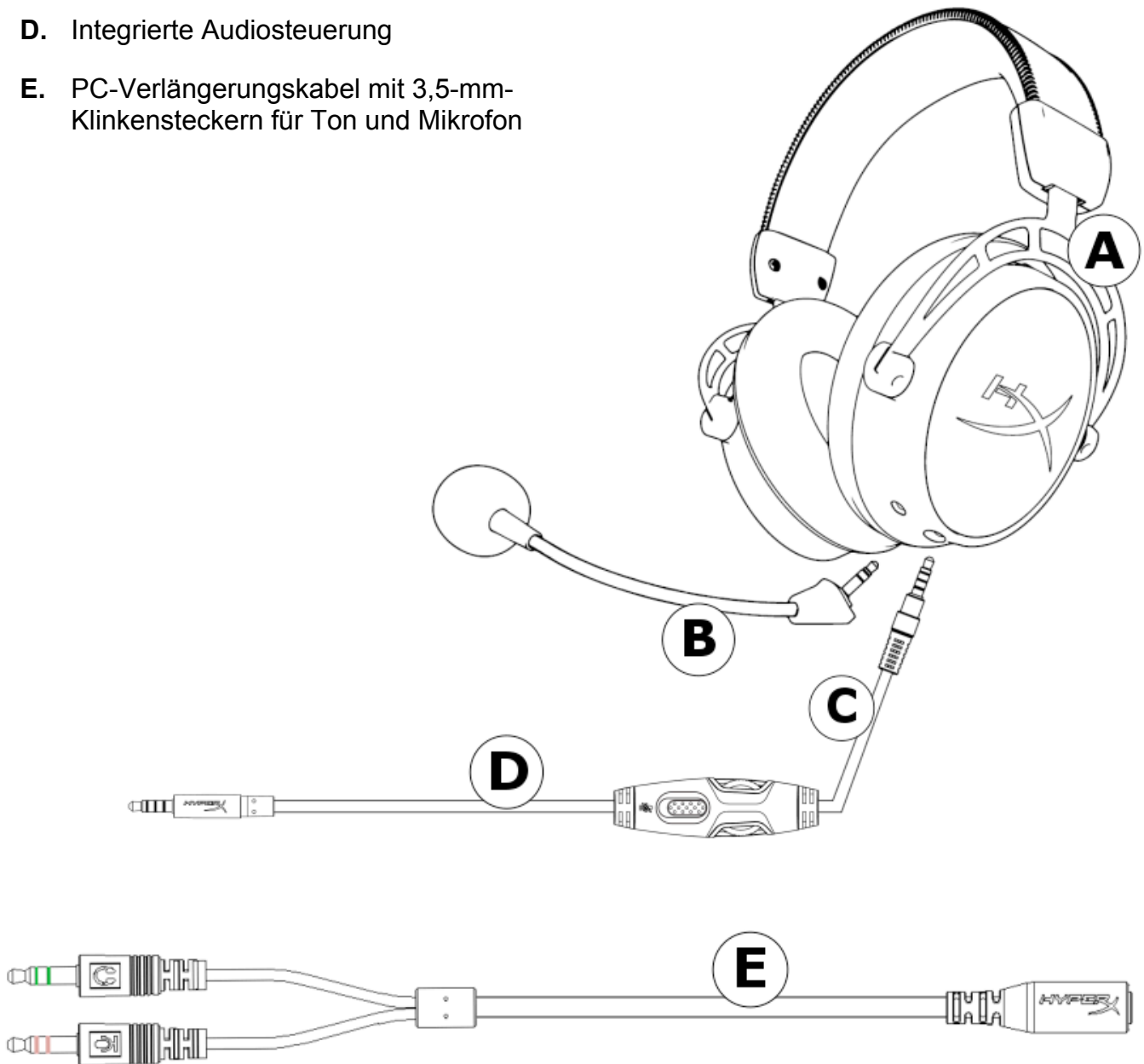

## Setup

Die Kopfhörer verfügen über ein abnehmbares Kabel und ein abnehmbares Mikrofon.

Um das abnehmbare Kopfhörer-Kabel anzuschließen, stecken Sie das Ende mit dem Symbol-Aufkleber in die Buchse an der linken Kopfhörerseite. Sowohl der Stecker als auch die Buchse sind grau, damit man sie leicht ausfindig machen kann.

Um das abnehmbare Mikrofon anzuschließen, musst du das Mikrofon in die Mikrofonbuchse am Kopfhörer stecken und so fest drücken, dass es richtig sitzt.

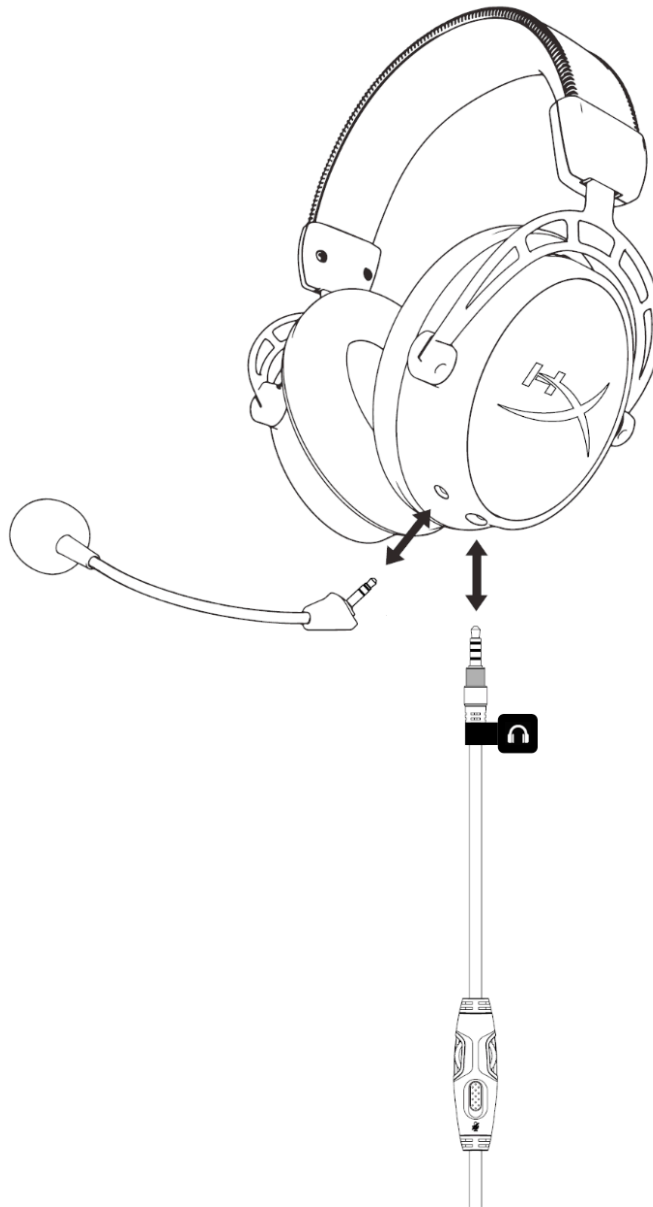



## Bedienung der In-line-Audiosteuerung



Die Ausgabelautstärke des Kopfhörers kann über den Drehregler der In-Line-Audiosteuerung angepasst werden. Diese bietet außerdem einen Schieber zum Stummschalten des Mikrofons.

Zum Erhöhen der Kopfhörerlautstärke den Regler im Uhrzeigersinn drehen (Richtung +). Zum Reduzieren der Kopfhörerlautstärke den Regler gegen den Uhrzeigersinn drehen (Richtung -).

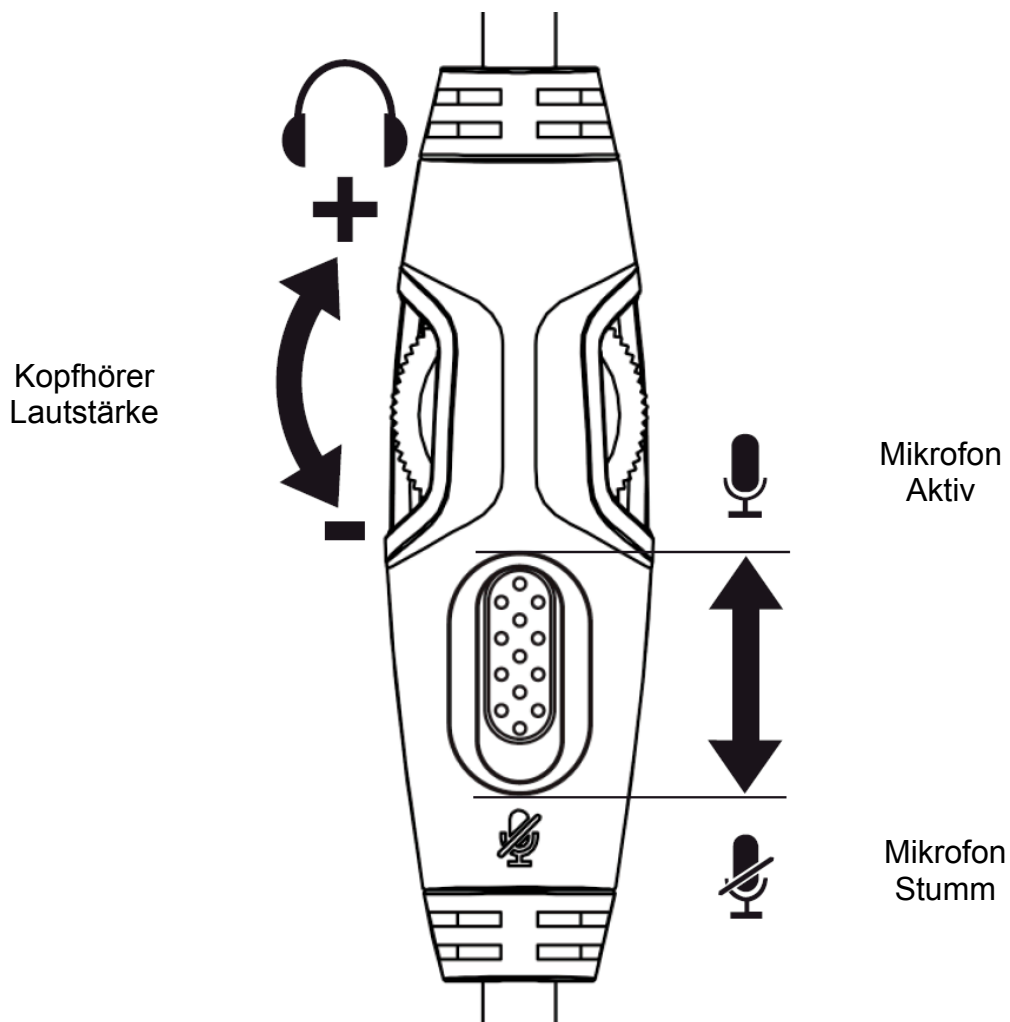
Zum Stummschalten des Mikrofons den Aufnahmeschieber ganz nach unten schieben. Zum Aktivieren des Mikrofons den Stummschaltegerler ganz nach oben schieben.



## Verwendung (PC)

Um das Headset mit deinem Computer oder einem anderen Gerät zu verbinden, das über eine Kopfhörerbuchse und eine Mikrofonbuchse verfügt, steckst du den 3,5-mm-Stecker in die Buchse am PC-Verlängerungskabel. Das PC-Verlängerungskabel verfügt über zwei 3,5-mm-Anschlüsse. Stecke den grün gestreiften Audiostecker in den grün oder mit einem Kopfhörersymbol  gekennzeichneten Anschluss. Stecke den rosa gestreiften Audiostecker in den rosa oder mit einem Mikrofonsymbol  gekennzeichneten Eingang.

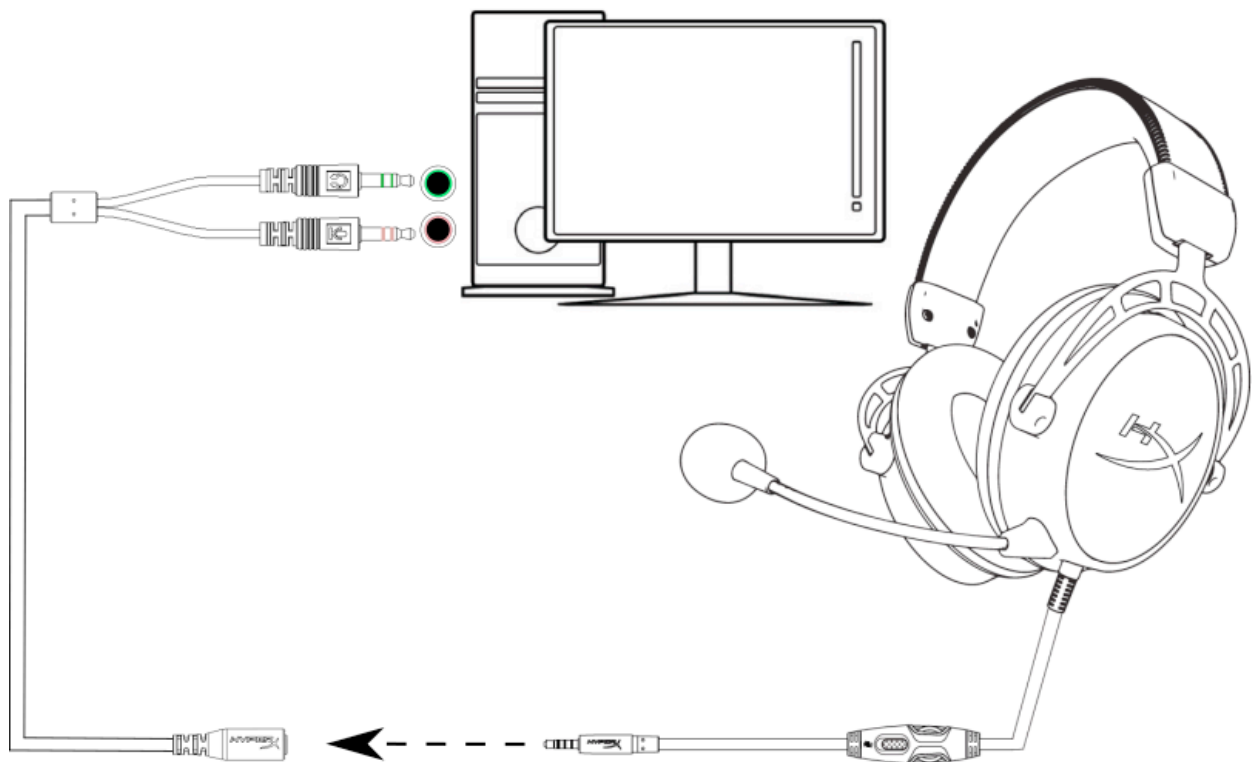

**Verwendung mit PC-Verlängerungskabel**

## Verwendung (PlayStation™ 4)

Um die Kopfhörer mit der PlayStation™ 4 (PS4™) zu nutzen, musst du die 3,5 mm Stecker am Kopfhörer direkt in den PS4™ Game-Controller stecken und folgendermaßen vorgehen:

1. Schalte deine PS4™ Spielekonsole ein.
2. Gehe ins Menü **Einstellungen** und wähle dieses.
3. Markiere die Menüoption **Geräte** und wähle sie aus.
4. Scrolle nach unten zu den **Audiogeräten** und wähle sie aus.
5. Klicke auf **Auf Kopfhörern ausgeben** und dann auf **Alle Audio**.

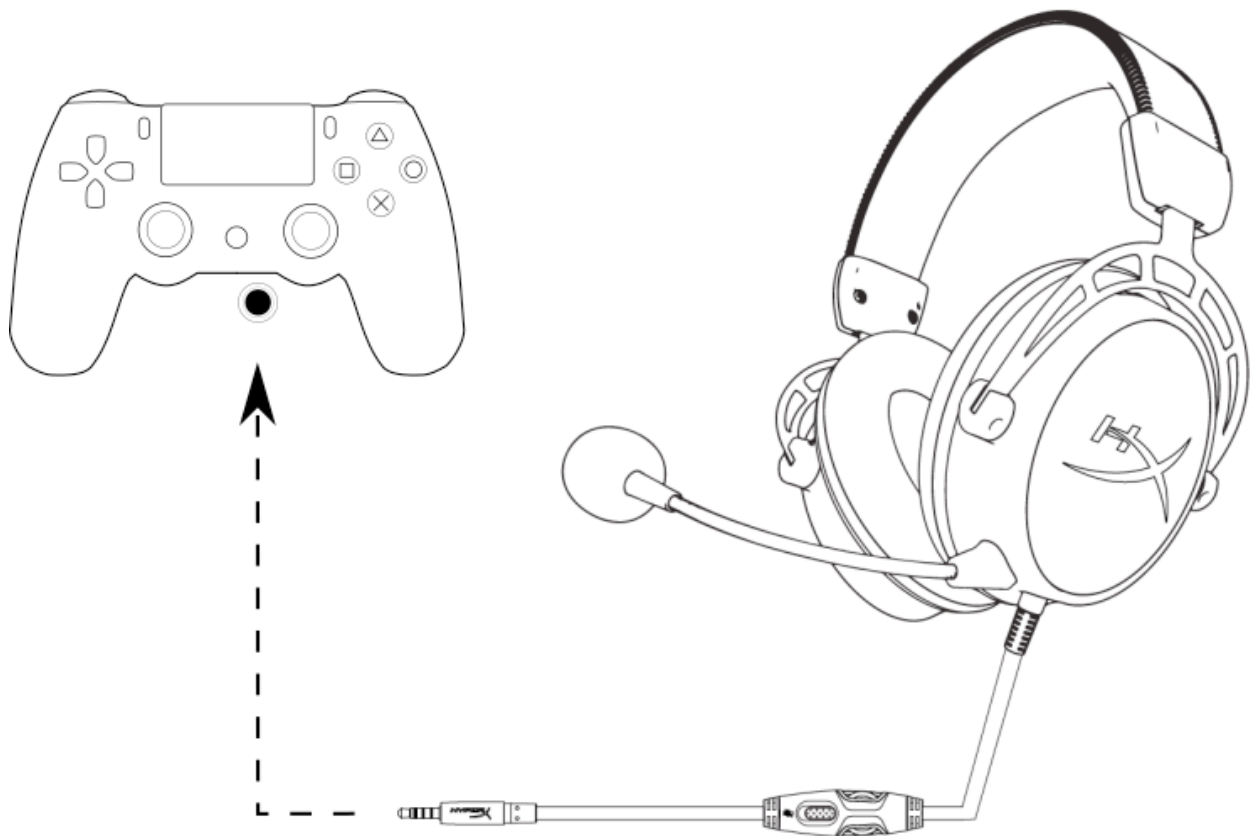

### Verwendung mit PS4™™

## Verwendung (Xbox One<sup>™</sup>)

Um die Kopfhörer auf der Xbox One<sup>™</sup> zu nutzen, schließe den 3,5 mm-Stecker direkt in die Buchse am Xbox<sup>™</sup> One-Controller an.

\* Sollte dein Xbox One<sup>™</sup> Controller über keine 3,5 mm-Buchse verfügen, benötigst du einen Xbox One<sup>™™</sup>-Stereo Kopfhöreradapter (separat erhältlich), den du in den Xbox One<sup>™™</sup>-Controller einstecken musst (siehe Abbildung unten).

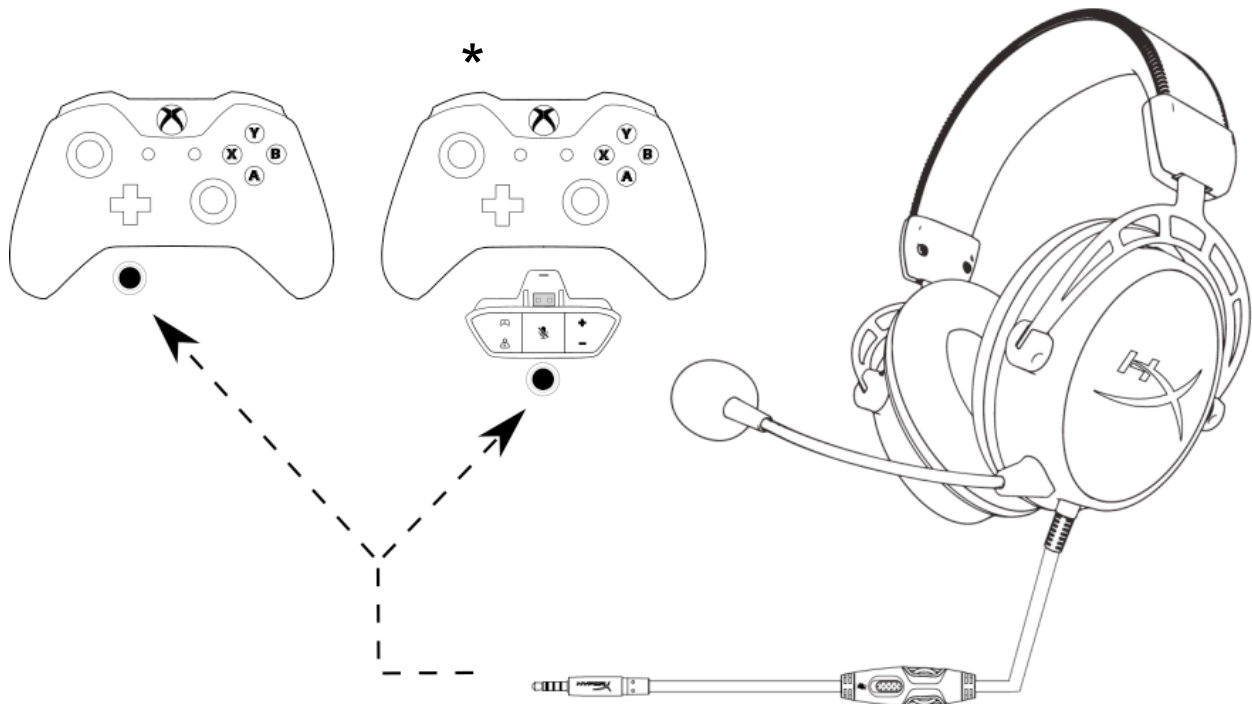

Verwendung mit Xbox One<sup>™™</sup>

### **Nutzung (Mobilgerät)**

Um den Kopfhörer auf einem Mobilgerät (oder auf einem anderen Gerät) mit einem Kopfhörereingang zu nutzen (4-Pol CTIA), musst du den 3,5 mm-Stecker direkt in den Kopfhörereingang deines Geräts stecken.

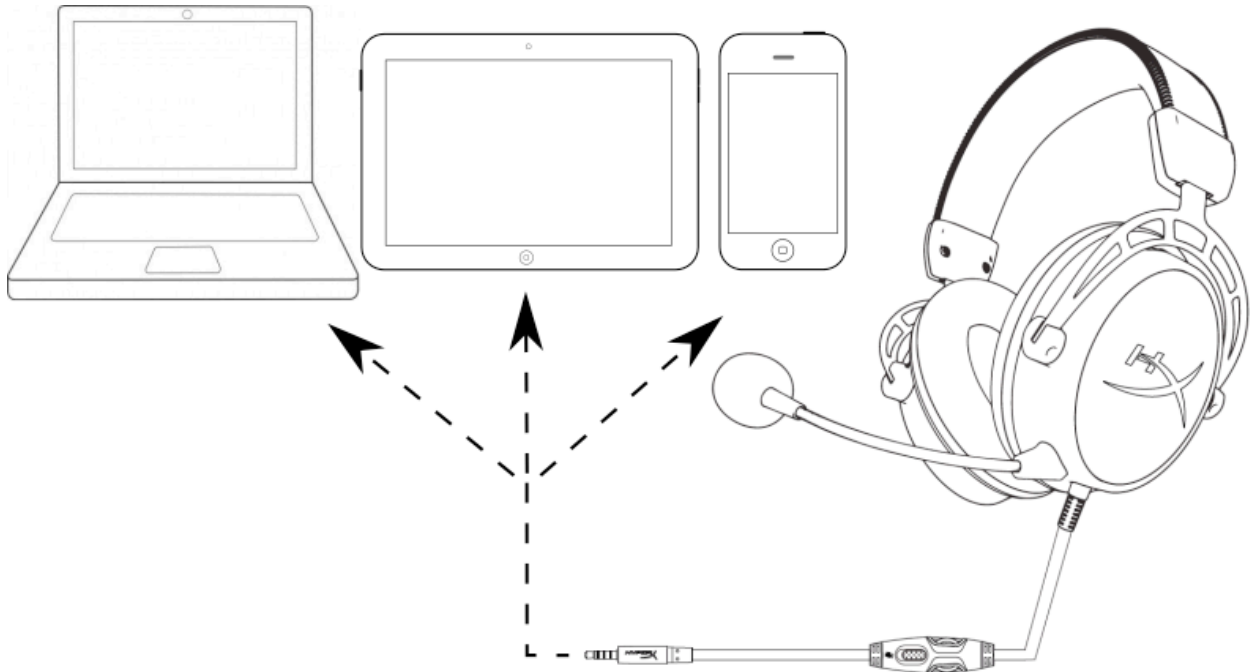

### **Verwendung mit mobilen Geräten (Smartphone, Tablet oder Notebook)**



# Casque-micro HyperX Cloud Alpha



**Références :** HX-HSCA-RD/AM  
HX-HSCA-RD/AS  
HX-HSCA-RD/EE  
HX-HSCA-RD/EM



## Introduction

La conception révolutionnaire des pilotes des doubles chambres HyperX™ Cloud Alpha apporte à votre écoute une meilleure distinction, une plus grande clarté, tout en réduisant la distorsion. Les chambres doubles séparent les basses pour générer un son plus clair et plus homogène. Le Cloud Alpha réunit les avantages de la mousse à mémoire de forme rouge, un arceau élargi, un cuir plus doux et plus souple, un cadre en aluminium, un câble tressé amovible, et un microphone à suppression de bruit. Il est compatible multi-plateforme, avec des commandes en ligne sur toutes les plateformes équipées d'un port 3,5 mm, telles que PC, PS4™, Xbox One™.

### Le produit inclut :

- Casque-micro HyperX Cloud Alpha
- Microphone amovible
- Cordon de casque-micro amovible
- Câble d'extension PC
- Sac de transport

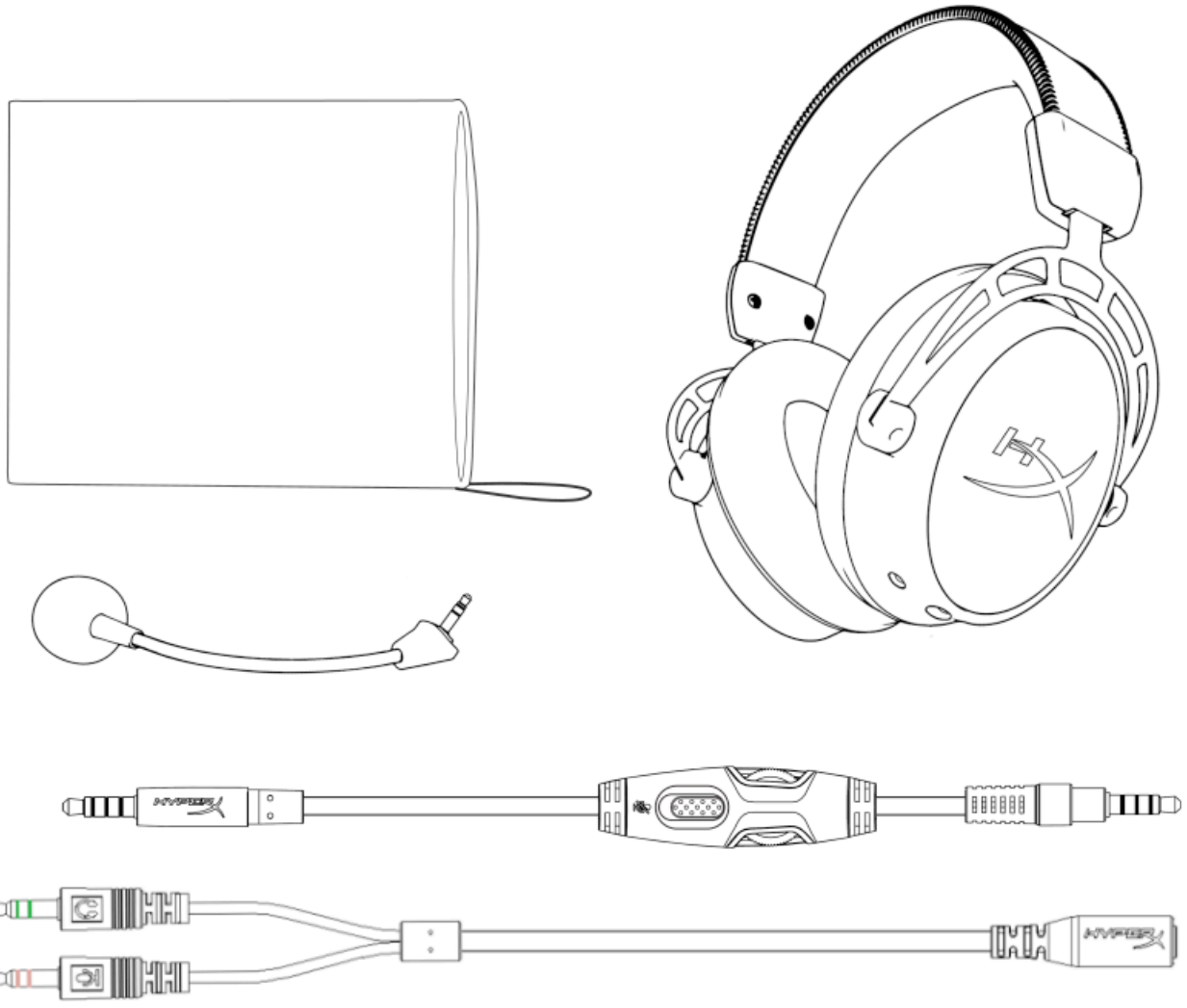





## Caractéristiques :

- Pilotes à chambre double HyperX
- Confort HyperX primé
- Cadre aluminium durable avec arceau élargi
- Câble tressé amovible avec commandes audio en ligne très pratiques
- Microphone amovible à réduction de bruit
- Certifié par Discord et TeamSpeak™
- Compatibilité multi-plateforme

## Caractéristiques techniques :

### Casque-micro :

- Pilote : Dynamique custom, 50mm avec aimants en néodyme
- Type : Circumaural, fermé
- Réponse en fréquence : 13 Hz–27 000 Hz
- Impédance : 65  $\Omega$
- Niveau de pression acoustique maximal : 98dBSPL/mW à 1kHz
- Distorsion harmonique totale (THD) : < 1%
- Poids : 298g
- Poids avec micro : 336g
- Type et longueur du câble : Casque-micro amovible (1,3m) + câble d'extension PC (2m)
- Connexion : Casque-micro amovible - prise 3,5mm (4 broches) + câble d'extension PC - prises micro et stéréo 3,5mm

### Microphone :

- Élément : microphone électrostatique à électret
- Diagramme polaire : suppression de bruit
- Réponse en fréquence : 50Hz à 18 000Hz
- Sensibilité : -43dBV (0dB=1V/Pa,1kHz)



## Présentation

- A. Ajustement par glissière de l'arceau
- B. Microphone amovible à réduction du bruit
- C. Cordon de casque-micro amovible
- D. Commandes audio en ligne
- E. Câble d'extension PC avec prises stéréo et micro 3,5mm.

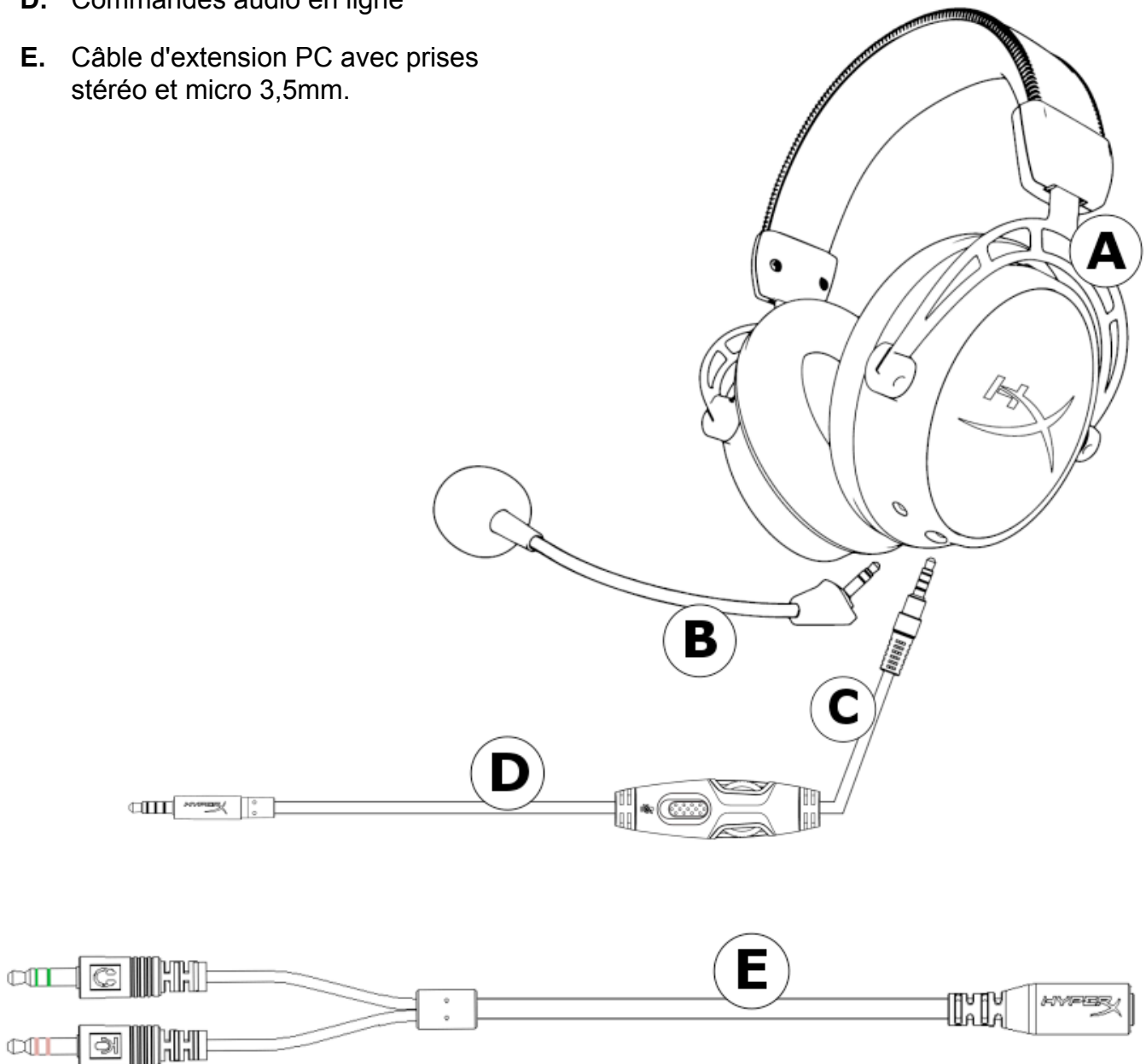

## Configuration

Le casque-micro est doté d'un câble amovible et d'un microphone amovible.

Pour connecter le câble amovible du casque-micro, branchez son connecteur identifié par le symbole du casque dans la prise femelle située sur l'écouteur gauche. Ce connecteur et cette prise ont la même couleur grise, pour faciliter leur identification.

Pour connecter le microphone amovible, branchez le microphone dans le jack microphone femelle sur l'écouteur, et poussez pour l'insérer à fond.

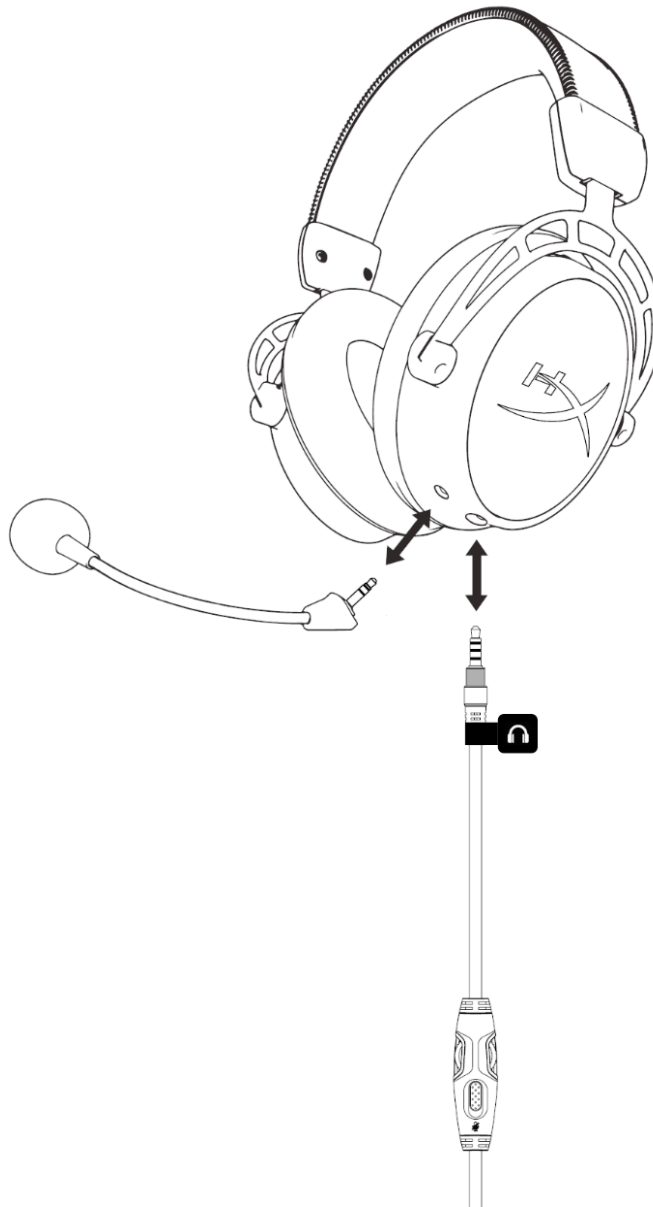

## Fonctionnement du contrôle audio en ligne

Le contrôle audio en ligne est doté d'une roulette de réglage du volume des écouteurs et d'une glissière de coupure du microphone.

Pour augmenter le volume, tournez le bouton de réglage dans le sens horaire (vers le signe +).  
Pour baisser le volume, tournez le bouton de réglage dans le sens antihoraire (vers le signe -).

Pour couper le micro, mettez la glissière de coupure du microphone sur la position basse.  
Pour activer le microphone, mettez sa glissière de coupure sur la position haute.

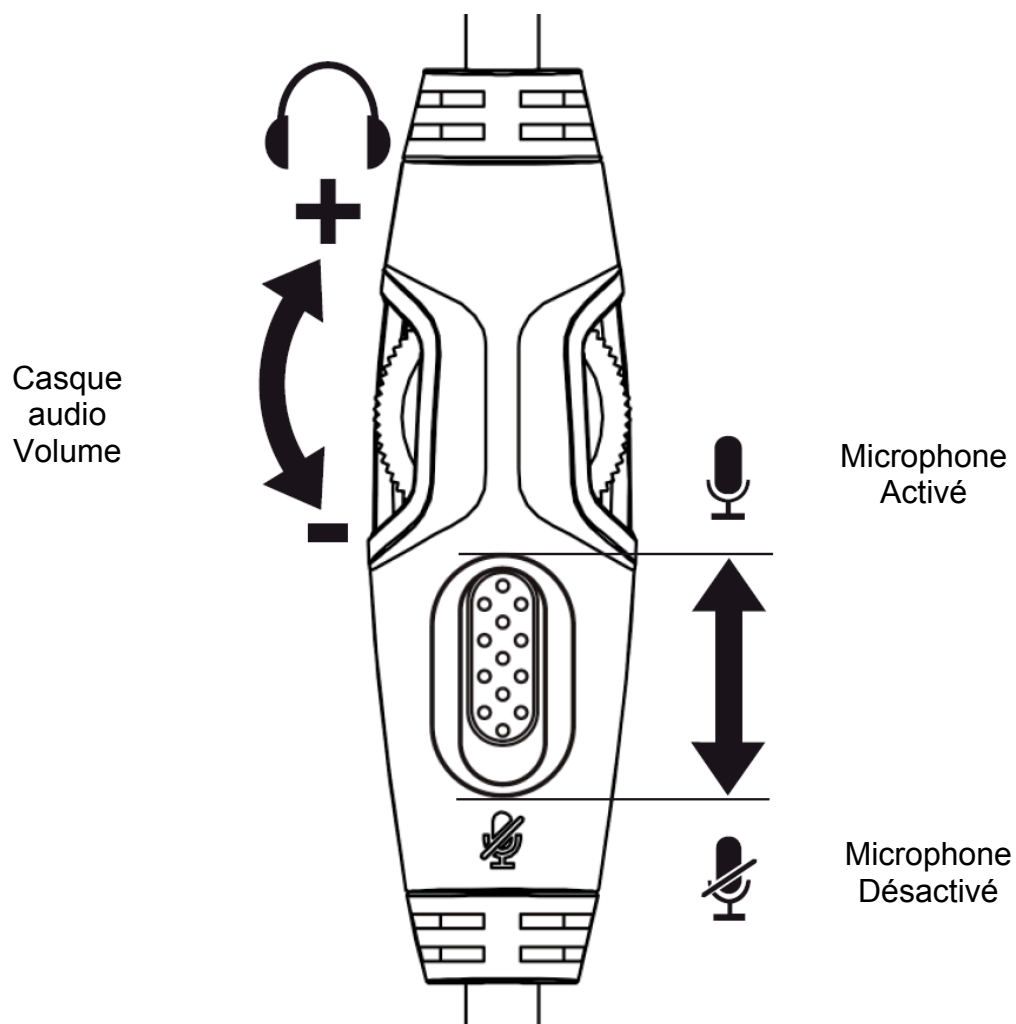

## Utilisation (PC)

Pour brancher le casque sur votre ordinateur (ou autre dispositif) équipé d'un connecteur audio et d'un connecteur microphone, insérez le connecteur 3,5 mm du casque dans la prise femelle du câble d'extension PC. Le câble d'extension PC est équipé de deux jacks 3,5mm. Le connecteur audio (avec des rayures vertes) se branche sur le port identifié par la couleur verte ou le symbole du casque 🎧. Le connecteur micro (avec les rayures roses) se branche sur le port identifié par la couleur rose ou le symbole du microphone 🎤.

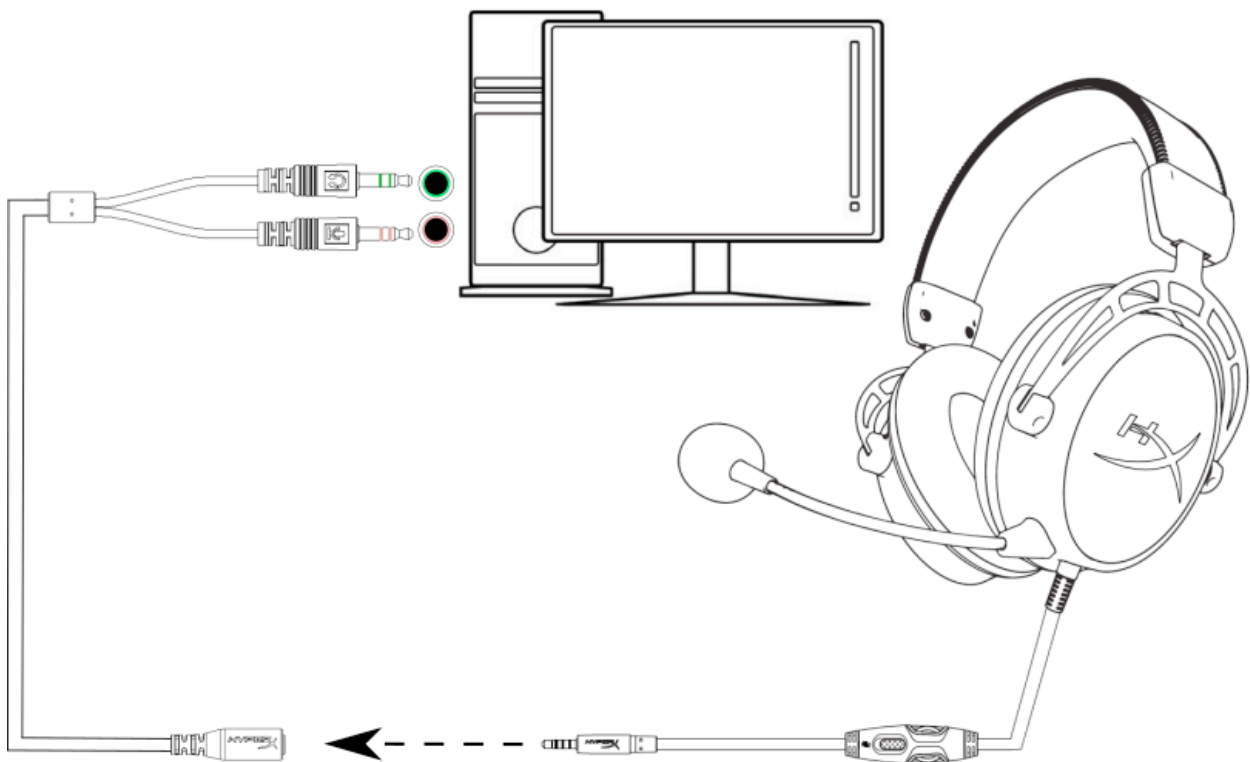

**Utilisation avec le câble d'extension PC**

## Utilisation (PlayStation<sup>™</sup> 4)

Pour utiliser le casque-micro avec une PlayStation<sup>™</sup> 4 (PS4<sup>™</sup>), branchez le connecteur 3,5mm du casque directement sur la console PS4<sup>™</sup> et suivez les instructions ci-dessous :

1. Allumez votre console de jeu PS4<sup>™</sup>.
2. Ouvrez le menu **Paramètres** et sélectionnez-le.
3. Sélectionnez l'option de menu **Périphériques**.
4. Faites défiler et sélectionnez **Dispositifs audio**.
5. Choisissez **Sortie casque** et sélectionnez **Tout Audio**.

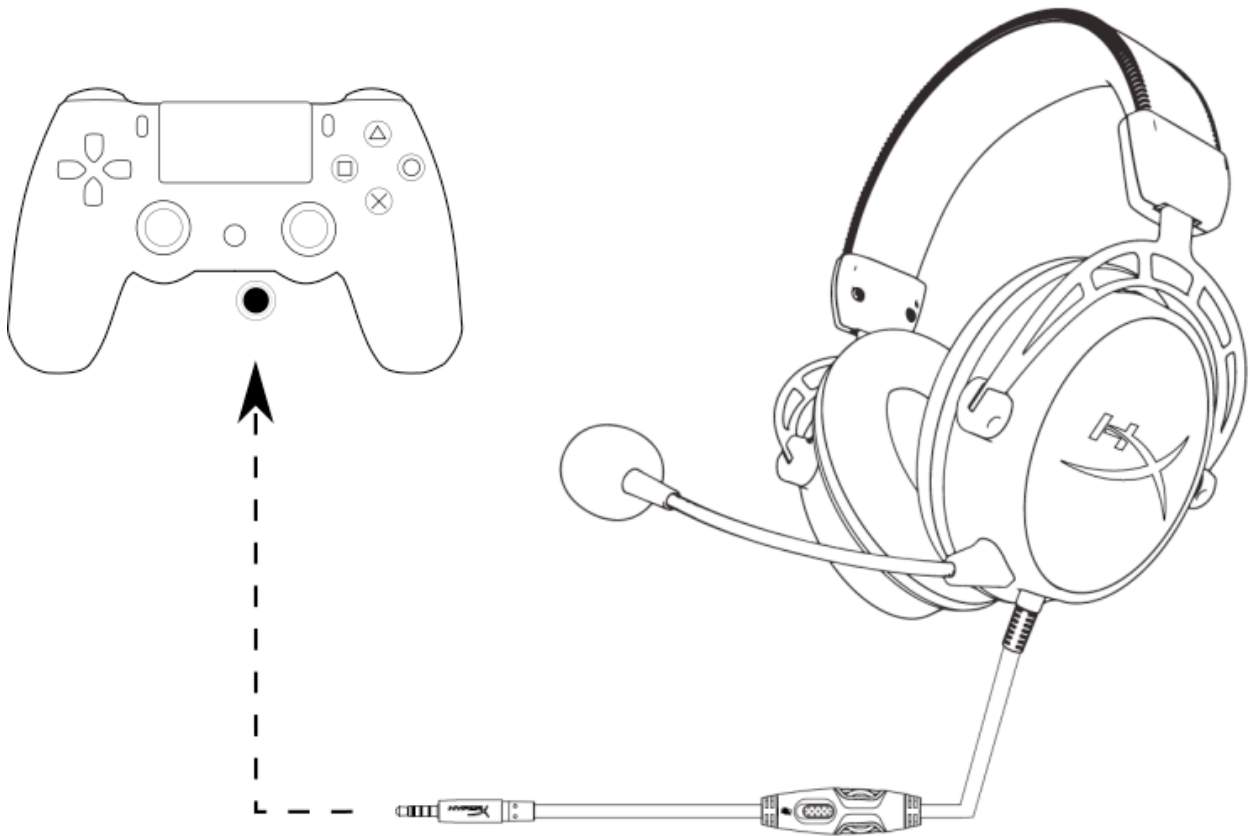

### Utilisation avec une PS4<sup>™</sup>

## Utilisation (Xbox One<sup>™</sup>)

Pour utiliser le casque-micro avec une Xbox One<sup>™</sup>, branchez le connecteur 3,5mm du casque directement sur le connecteur 3,5mm de la console Xbox<sup>™</sup>.

\* Si votre console Xbox One<sup>™</sup> n'a pas de prise 3,5mm, vous devez utiliser l'adaptateur de casque stéréo Xbox One<sup>™</sup> (vendu séparément) qui se branche sur la console Xbox One<sup>™</sup> (illustrée ci-dessous).

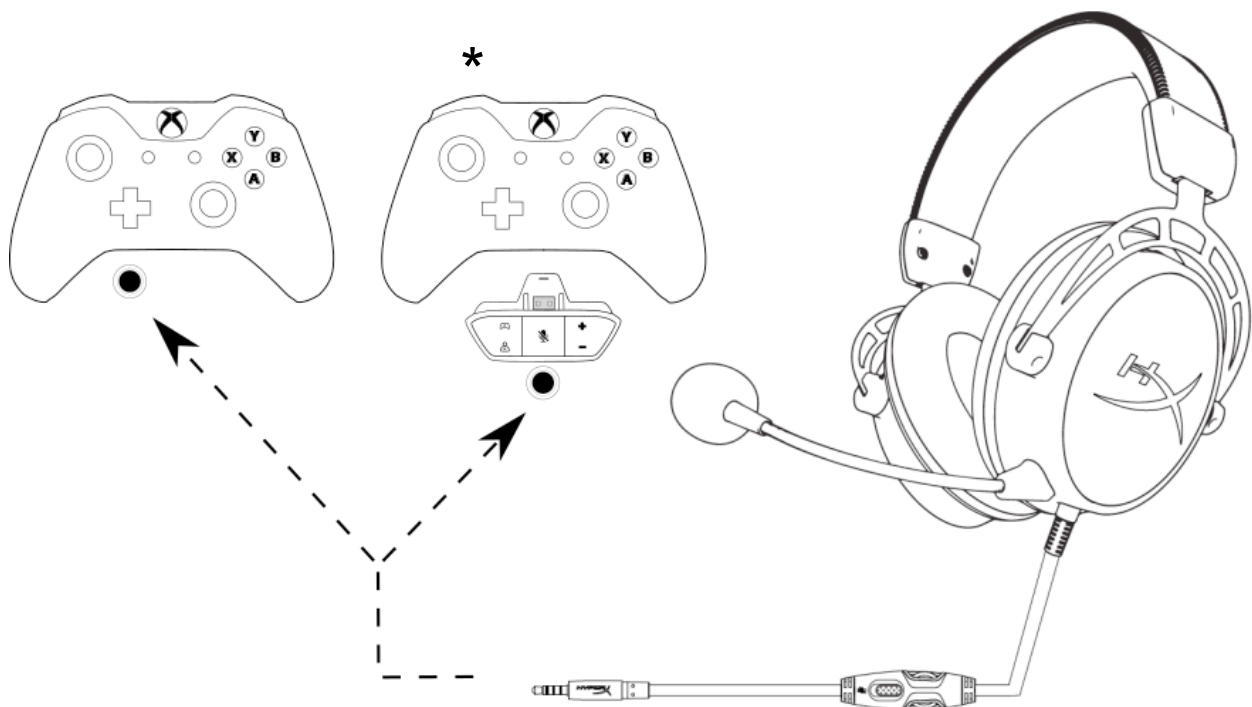

**Utilisation avec une Xbox One<sup>™</sup>**

### **Utilisation (dispositif mobile)**

Pour utiliser le casque-micro avec un dispositif mobile (ou autre dispositif) doté d'un connecteur de casque (CTIA à quatre broches), branchez son connecteur 3,5 mm directement dans la prise casque du dispositif.

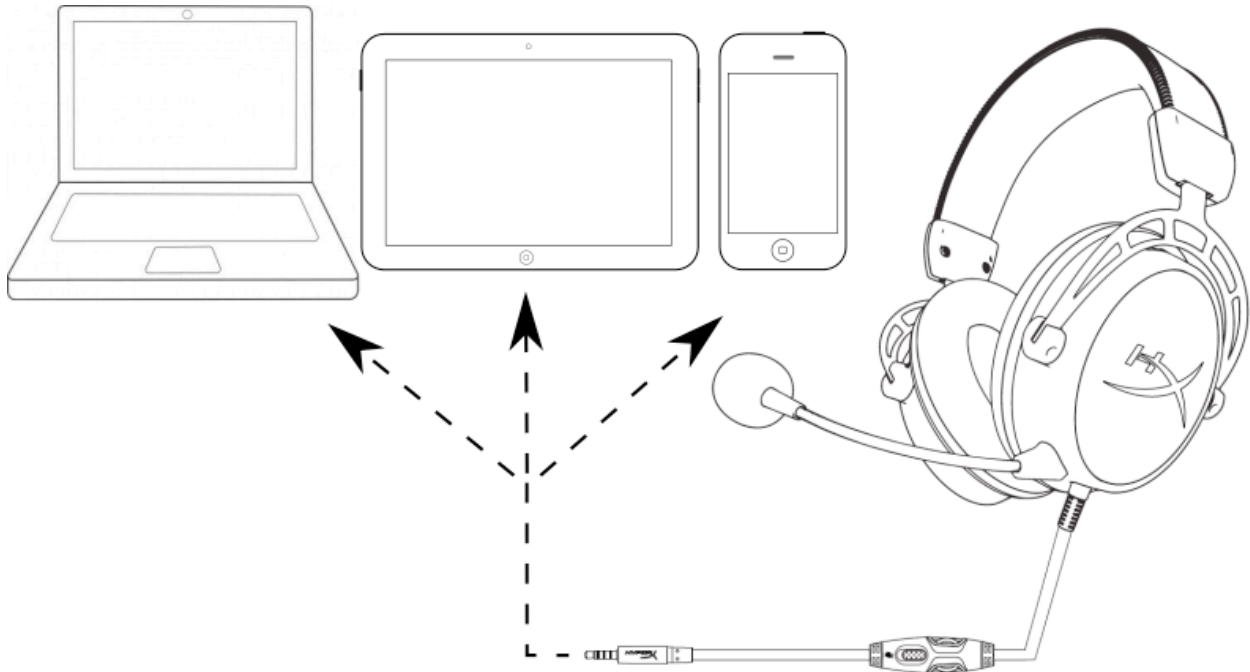

### **Utilisation avec un dispositif mobile (téléphone, tablette ou ordinateur portable)**





# Cuffie HyperX Cloud Alpha



**Numeri di parte: HX-HSCA-RD/AM  
HX-HSCA-RD/AS  
HX-HSCA-RD/EE  
HX-HSCA-RD/EM**



## Introduzione

Il rivoluzionario design dei driver a doppia camera delle cuffie HyperX™ Cloud Alpha regala un audio più chiaro e limpido, grazie anche alla riduzione della distorsione. Le due camere isolano i toni bassi, consentendo così di ottenere un audio più pulito e armonioso. Le cuffie Cloud Alpha sono dotate di elementi in memory foam di colore rosso, fascia superiore più ampia in similpelle soffice e flessibile, telaio di alluminio, cavo intrecciato scollegabile e microfono con riduzione del rumore. Le cuffie hanno i controlli audio sul cavo e sono compatibili con diverse piattaforme quali PC, PS4™, Xbox One™ e altre piattaforme dotate di ingresso da 3,5mm.

### Contenuto della confezione:

- Cuffie HyperX Cloud Alpha
- Microfono scollegabile
- Cavo cuffie scollegabile
- Prolunga PC
- Portacuffie

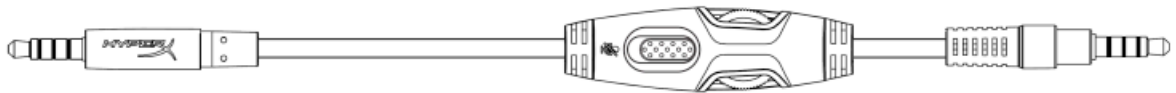
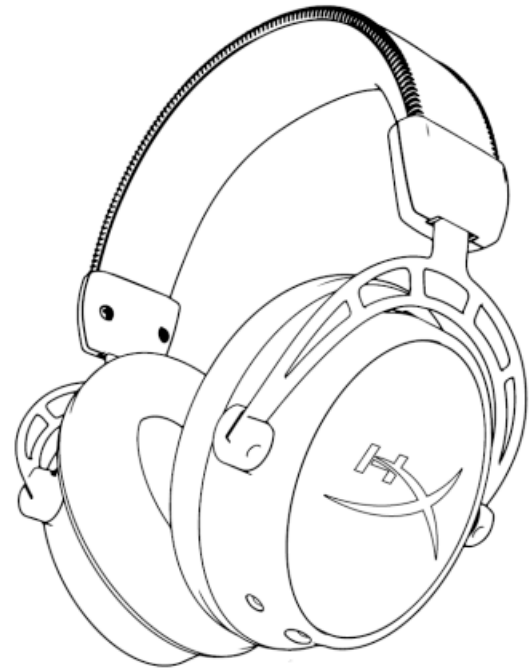
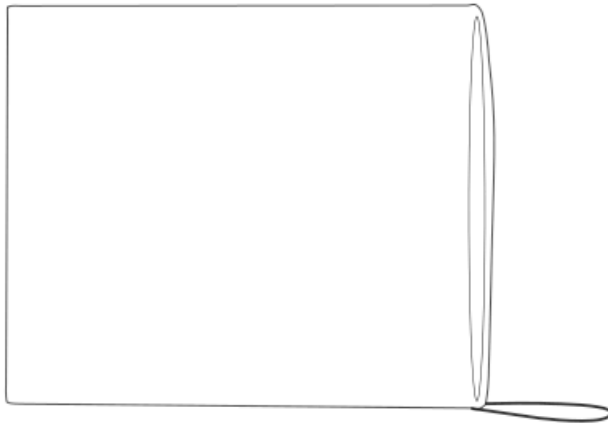



## Caratteristiche:

- Driver a doppia camera HyperX
- Caratteristico comfort pluripremiato di HyperX
- Telaio in resistente alluminio con fascia ampia
- Cavo intrecciato scollegabile dotato di comodi controlli audio
- Microfono scollegabile con cancellazione del rumore
- Certificazione Discord e TeamSpeak™
- Compatibilità con diverse piattaforme

## Specifiche tecniche:

### Cuffie:

- Driver: dinamici personalizzati da 50mm con magneti al neodimio
- Tipo: circumaurale, chiuso sul retro
- Risposta in frequenza: 13Hz-27.000 Hz
- Impedenza: 65  $\Omega$
- Livello di pressione sonora: 98dB SPL/mW a 1kHz
- T.H.D.: < 1%
- Peso: 298g
- Peso con microfono: 336g
- Tipo e lunghezza del cavo: scollegabile alle cuffie (1,3m) + prolunga PC (2m)
- Connessione: cuffie scollegabili - Jack da 3,5mm (4 poli) + prolunga PC - Jack microfono e jack stereo da 3,5 mm

### Microfono:

- Componente: microfono con condensatore a elettrete
- Pattern polare: cancellazione del rumore
- Risposta in frequenza: 50Hz-18.000 Hz
- Sensibilità: -43dBV (0dB=1V/Pa, 1kHz)

## Panoramica

- A.** Corsore di regolazione della fascia
- B.** Microfono scollegabile con cancellazione del rumore
- C.** Cavo cuffie scollegabile
- D.** Controlli audio sul cavo
- E.** Prolunga per PC con jack microfono e jack stereo da 3,5 mm

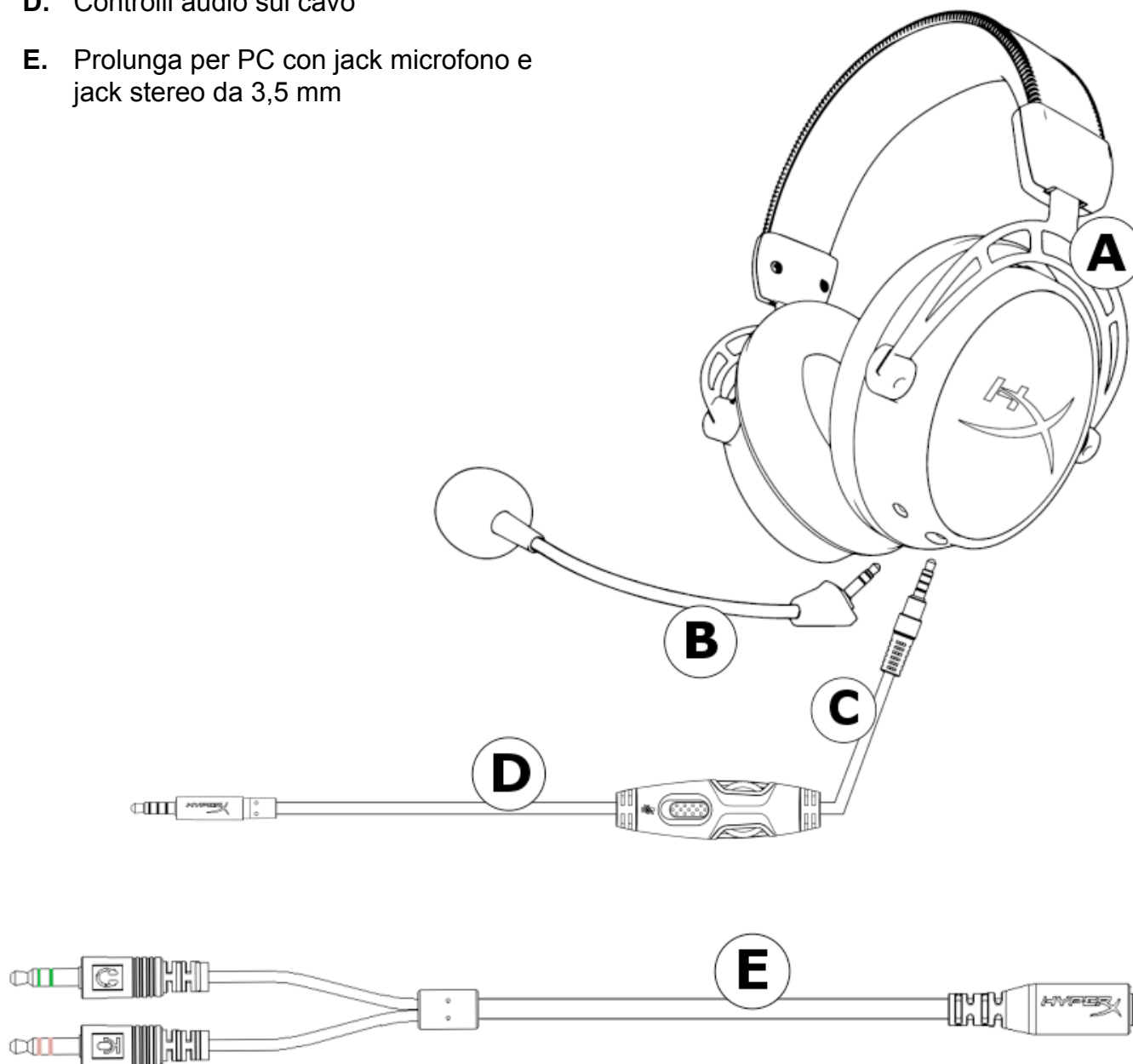



---

## Configurazione

Le cuffie dispongono di microfono e cavo scollegabili.

Per collegare il cavo delle cuffie, individuare l'estremità che presenta l'etichetta con il simbolo delle cuffie e inserire il cavo nel connettore femmina situato nel padiglione sinistro delle cuffie. Per semplificarne l'individuazione, il jack da inserire e il connettore femmina sono entrambi contrassegnati dal colore grigio.

Per collegare il microfono scollegabile, inserire il microfono nel connettore femmina dedicato al microfono posto sul padiglione delle cuffie e premere fino a quando il microfono si assesta in posizione.

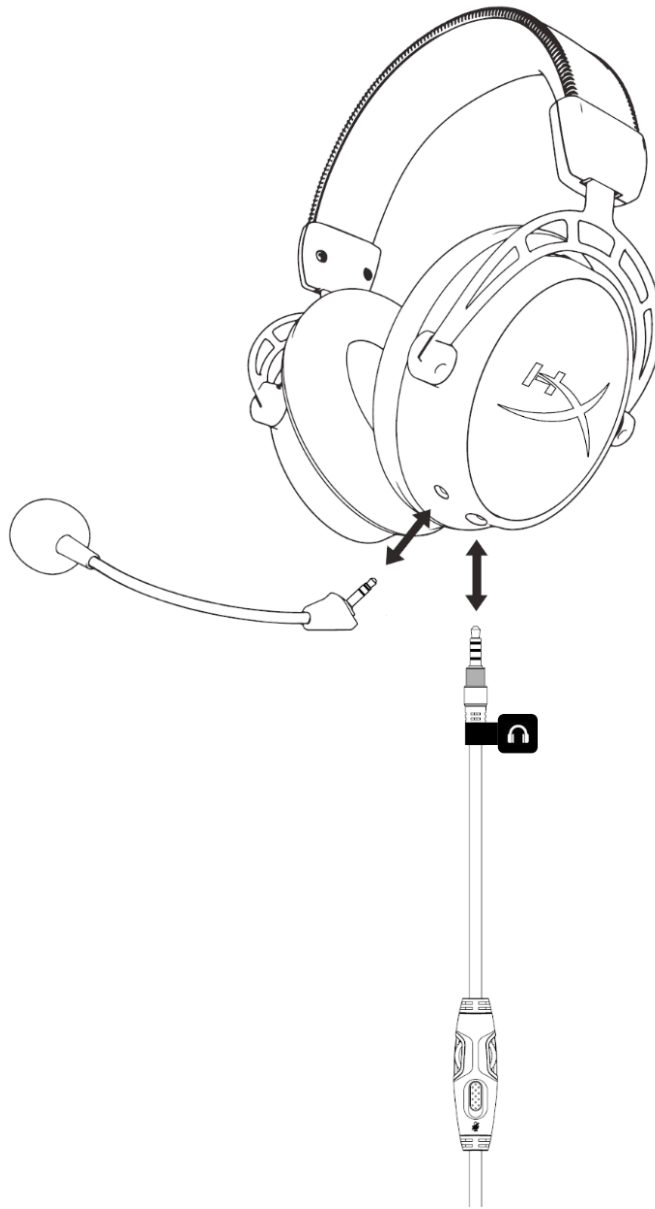
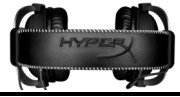

## Regolazione del canale audio in ingresso

Nel modulo di controllo audio sono presenti una rotellina per la regolazione del volume dell'audio emesso dalle cuffie e un cursore che permette di silenziare il microfono.

Per aumentare il volume delle cuffie, ruotare la manopola del volume in senso orario (verso il segno +). Per ridurre il volume, ruotare la manopola del volume in senso antiorario (verso il segno -).

Per silenziare il microfono, far scorrere il pulsante di disattivazione audio verso il basso. Al contrario, per attivare l'audio del microfono, far scorrere il pulsante verso l'alto.

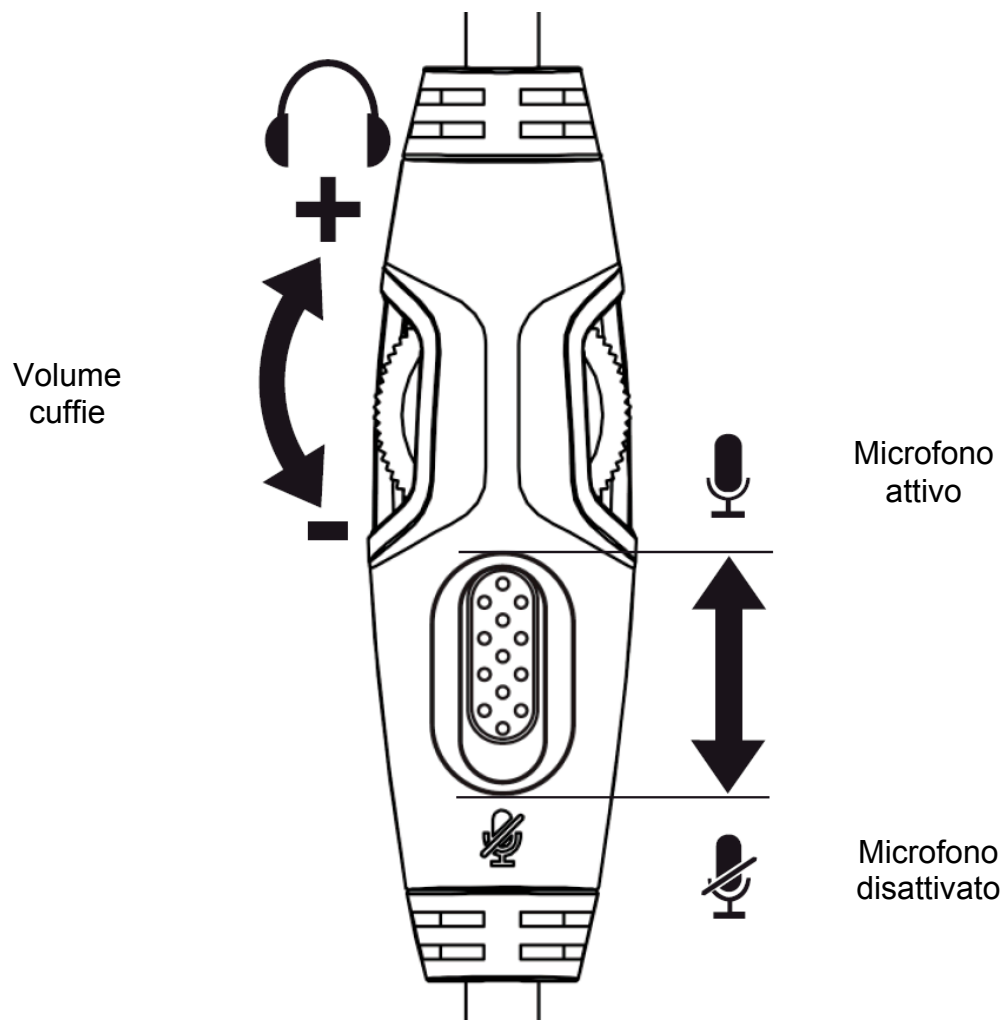



## Utilizzo con PC

Per utilizzare le cuffie con un computer (o altro dispositivo) che disponga di connessioni separate per microfono e cuffie, collegare il jack audio da 3,5mm delle cuffie al jack femmina della prolunga PC. La prolunga per PC termina con due jack audio da 3,5mm. Il jack audio che presenta le bande verdi va inserito nella porta contrassegnata dal colore verde o dal simbolo delle cuffie (🎧). Il jack microfono presenta invece delle bande rosa e va inserito nella porta contrassegnata dal colore rosa o dal simbolo del microfono (🎤).

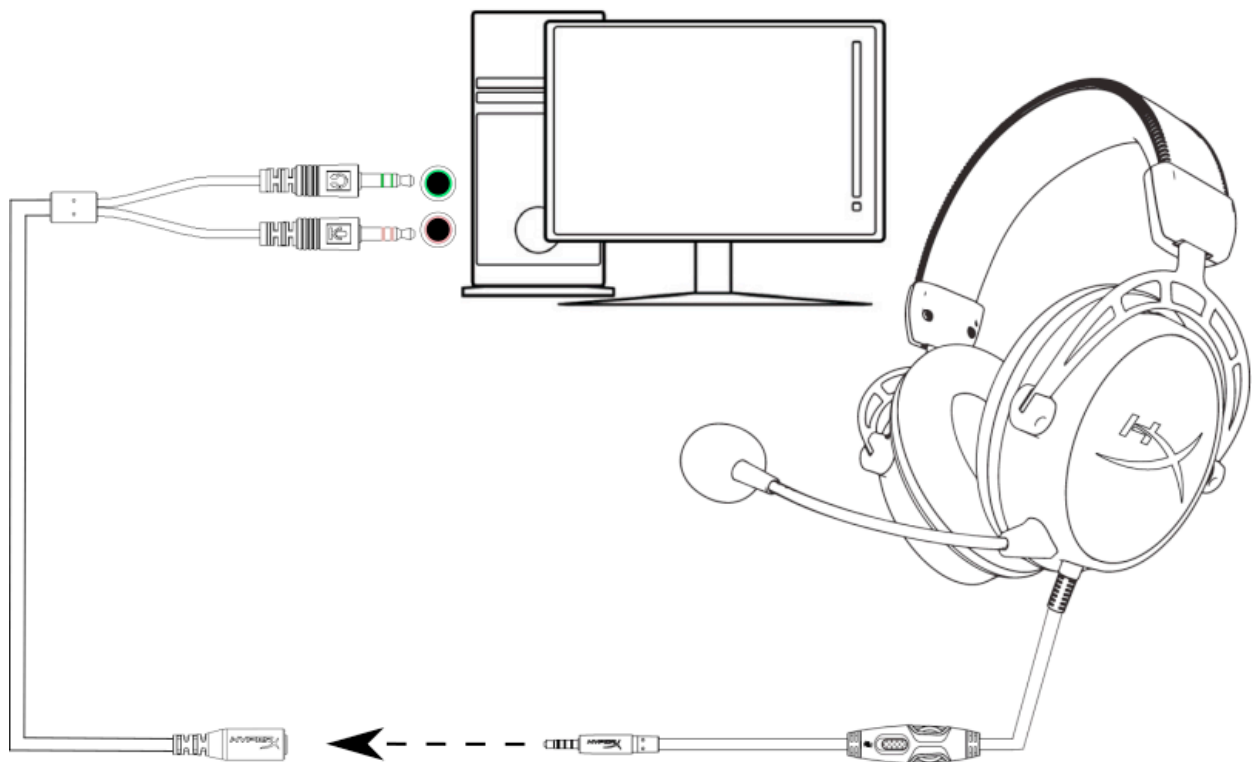

*Utilizzo con prolunga PC*

## Utilizzo con la console PlayStation<sup>™</sup> 4

Per utilizzare le cuffie con la console PlayStation<sup>™</sup> 4 (PS4<sup>™</sup>), collegare il jack da 3,5mm delle cuffie direttamente al controller di gioco della console PS4<sup>™</sup>. Quindi procedere come descritto di seguito:

1. Accendere la console PS4<sup>™</sup>.
2. Accedere al menu “**Settings**” (impostazioni) e selezionarlo.
3. Evidenziare la voce di menu “**Devices**” (dispositivi) e selezionarla.
4. Scorrere fino alla voce “**Audio Devices**” (dispositivi audio) e selezionarla.
5. Scegliere “**Output to Headphones**” (riproduci l'audio tramite cuffie) e selezionare “**All Audio**” (tutto l'audio).

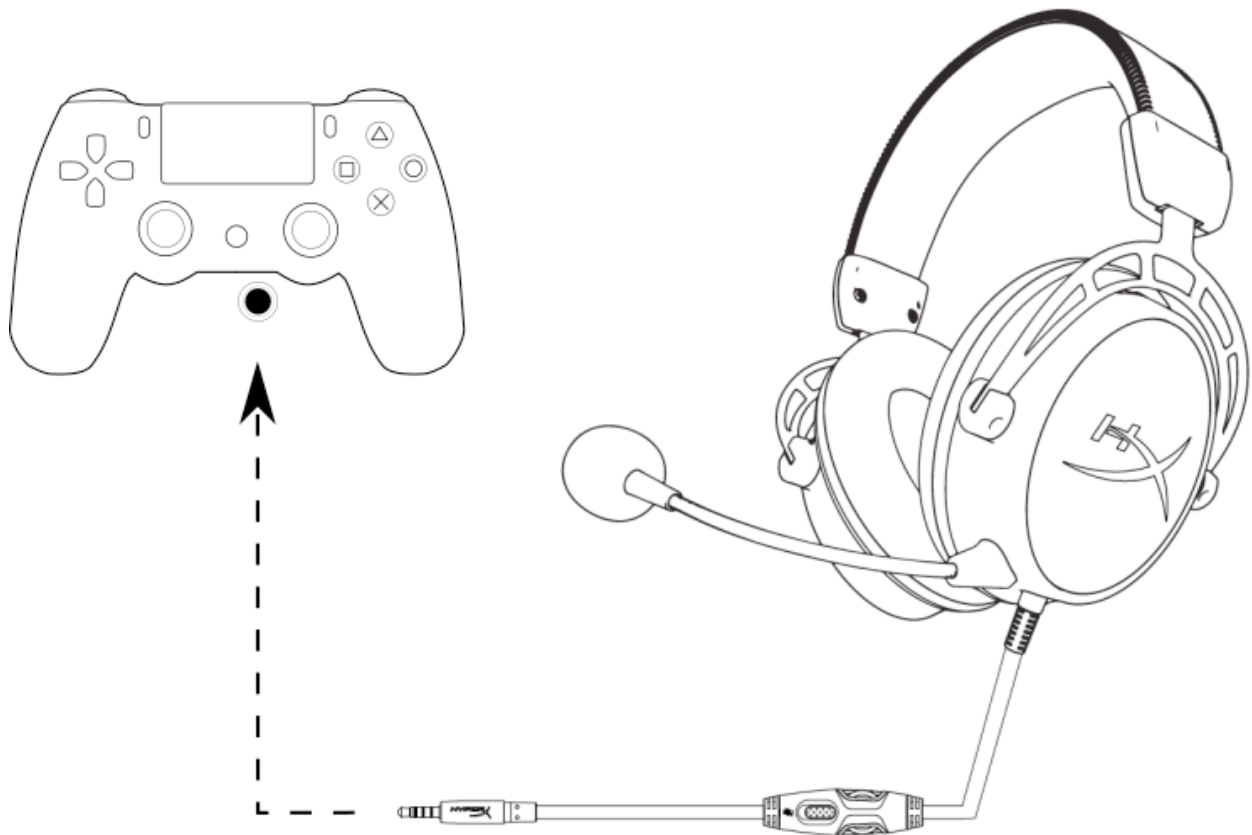

**Utilizzo con la console PS4<sup>™</sup>**

## Utilizzo con Xbox One<sup>™</sup>

Per utilizzare le cuffie con la console Xbox One<sup>™</sup>, collegare il jack da 3,5mm delle cuffie direttamente al connettore da 3,5mm presente sul controller della console Xbox<sup>™</sup> One.

\* Se il controller della console Xbox One<sup>™</sup> non è dotato di connettore da 3,5mm, è necessario procurarsi un adattatore cuffie stereo per Xbox One<sup>™</sup> (venduto separatamente), che andrà collegato al controller della console Xbox One<sup>™</sup> (come illustrato di seguito).

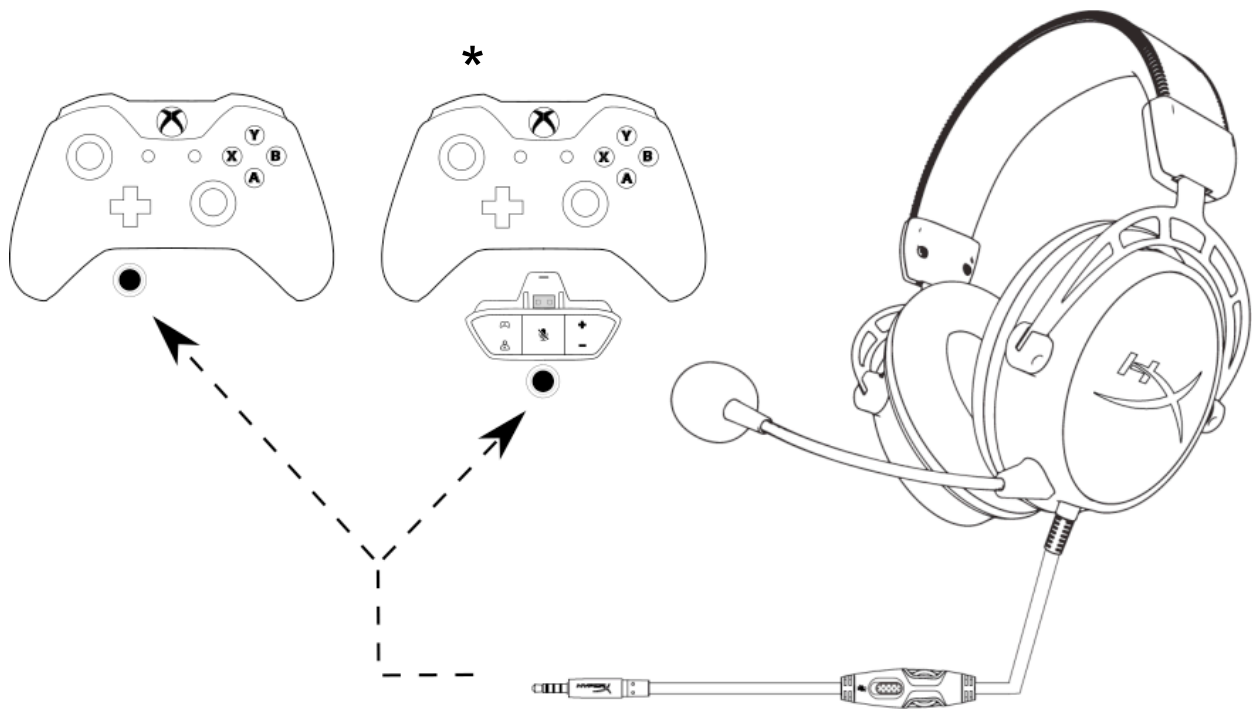

**Utilizzo con la console Xbox One<sup>™</sup>**

### **Utilizzo con dispositivi mobili**

Per utilizzare le cuffie con un dispositivo mobile (o altro dispositivo) tramite un connettore per cuffie (CTIA a 4 poli), inserire il jack da 3,5mm direttamente nella presa cuffie del dispositivo.

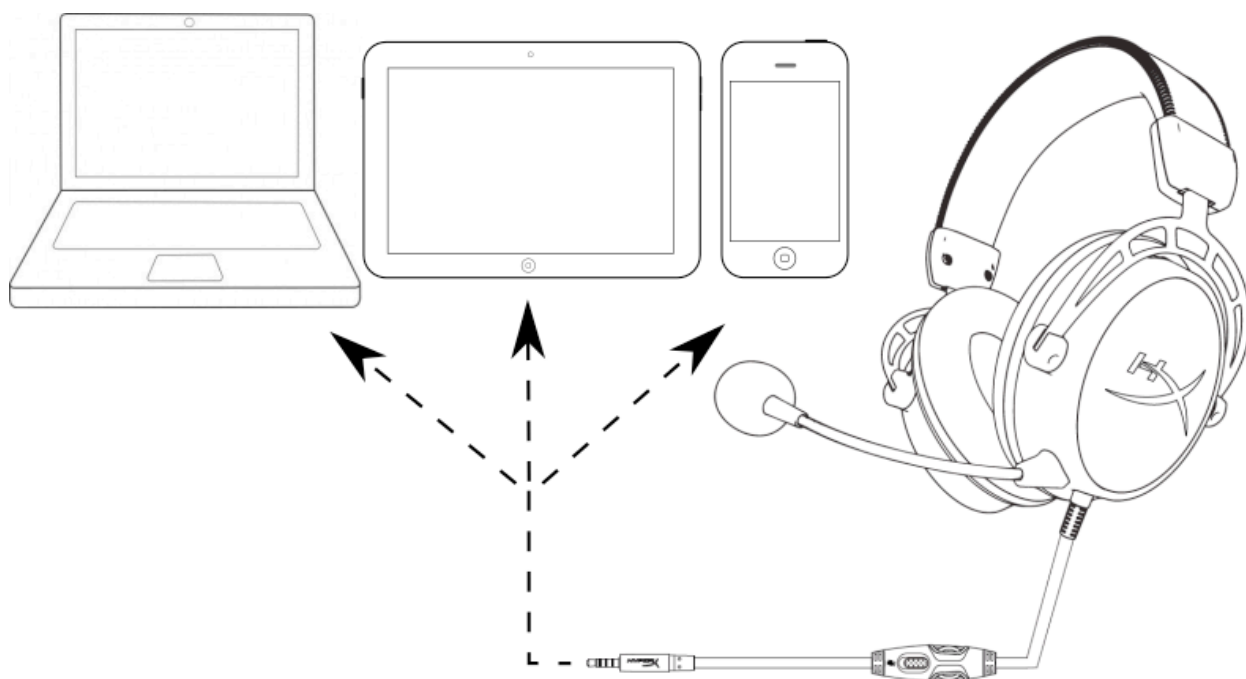

### **Utilizzo con dispositivo mobile (smartphone, tablet o notebook)**

# Headset HyperX Cloud Alpha



**Código dos produtos:** HX-HSCA-RD/AM  
HX-HSCA-RD/AS  
HX-HSCA-RD/EE  
HX-HSCA-RD/EM



## Introdução

O design pioneiro dos drivers Dual Chamber do HyperX™ Cloud Alpha proporciona mais nitidez e clareza ao seu áudio reduzindo a distorção. As câmaras duplas separam os graves dos médios e agudos para um som mais limpo e suave. O Cloud Alpha vem com espuma memory foam vermelha premium, arco da cabeça expandido e couro sintético mais macio e maleável, estrutura em alumínio, cabo trançado removível e microfone com cancelamento de ruído. Compatível com várias plataformas com controle de áudio no fio para PC, PS4™, Xbox One™ e outras plataformas com portas de 3,5 mm.

### O que está incluído:

- Headset HyperX Cloud Alpha
- Microfone removível
- Cabo do headset removível
- Cabo de extensão para PC
- Bolsa de transporte

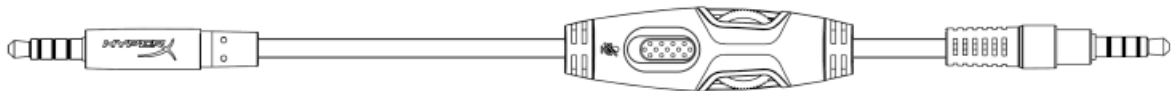
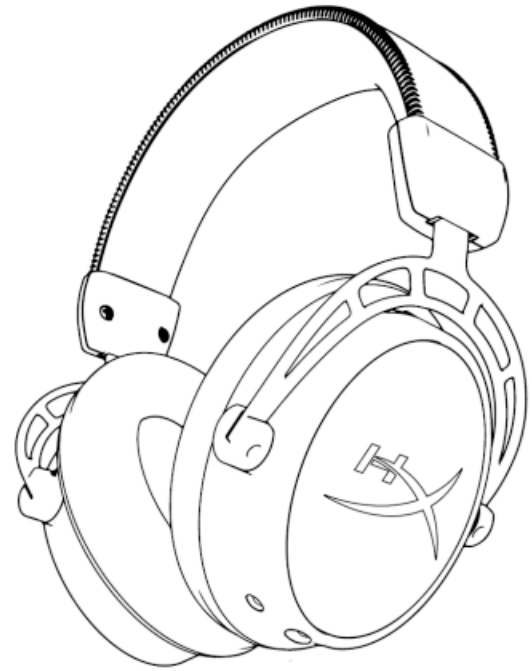
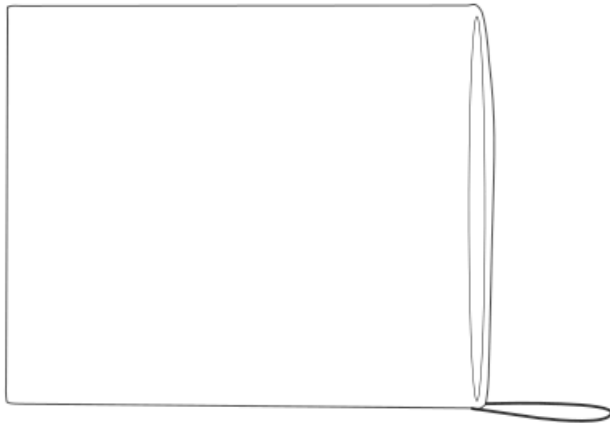
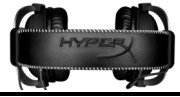



## Características:

- Drivers Dual Chamber HyperX
- Conforto premiado exclusivo da marca HyperX
- Estrutura em alumínio durável com arco da cabeça expandido
- Cabo trançado removível com prático controle de áudio no fio
- Microfone removível com cancelamento de ruído
- Certificado pela Discord e TeamSpeak™
- Compatibilidade com múltiplas plataformas

## Especificações técnicas:

### Fone de ouvido:

- Driver: Customizado e dinâmico, 50 mm com magnetos de neodímio
- Tipo: Circumaural, fechado
- Resposta de frequência: 13Hz–27.000 Hz
- Impedância: 65  $\Omega$
- Nível de pressão sonora: 98dB SPL/mW a 1kHz
- T.H.D.: < 1%
- Peso: 298 g
- Peso com microfone: 336 g
- Tipo e comprimento do fio: Cabo removível do headset (1,3 m) + cabo de extensão para PC (2 m)
- Conexão: Cabo removível do headset - plugue de 3,5 mm (4 polos) + cabo de extensão para PC - plugues estéreo e de microfone de 3,5 mm.

### Microfone:

- Elemento: Microfone com condensador Electret
- Padrão Polar: Cancelamento de ruído
- Resposta as frequências: 50Hz-18.000 Hz
- Sensibilidade: -43dBV (0dB=1V/Pa, 1kHz)



## Visão geral

- A. Controle de ajuste do arco da cabeça
- B. Microfone removível com cancelamento de ruído
- C. Cabo do headset removível
- D. Controle de áudio no fio
- E. Cabo de extensão para PC com plugues estéreo e de microfone de 3,5 mm

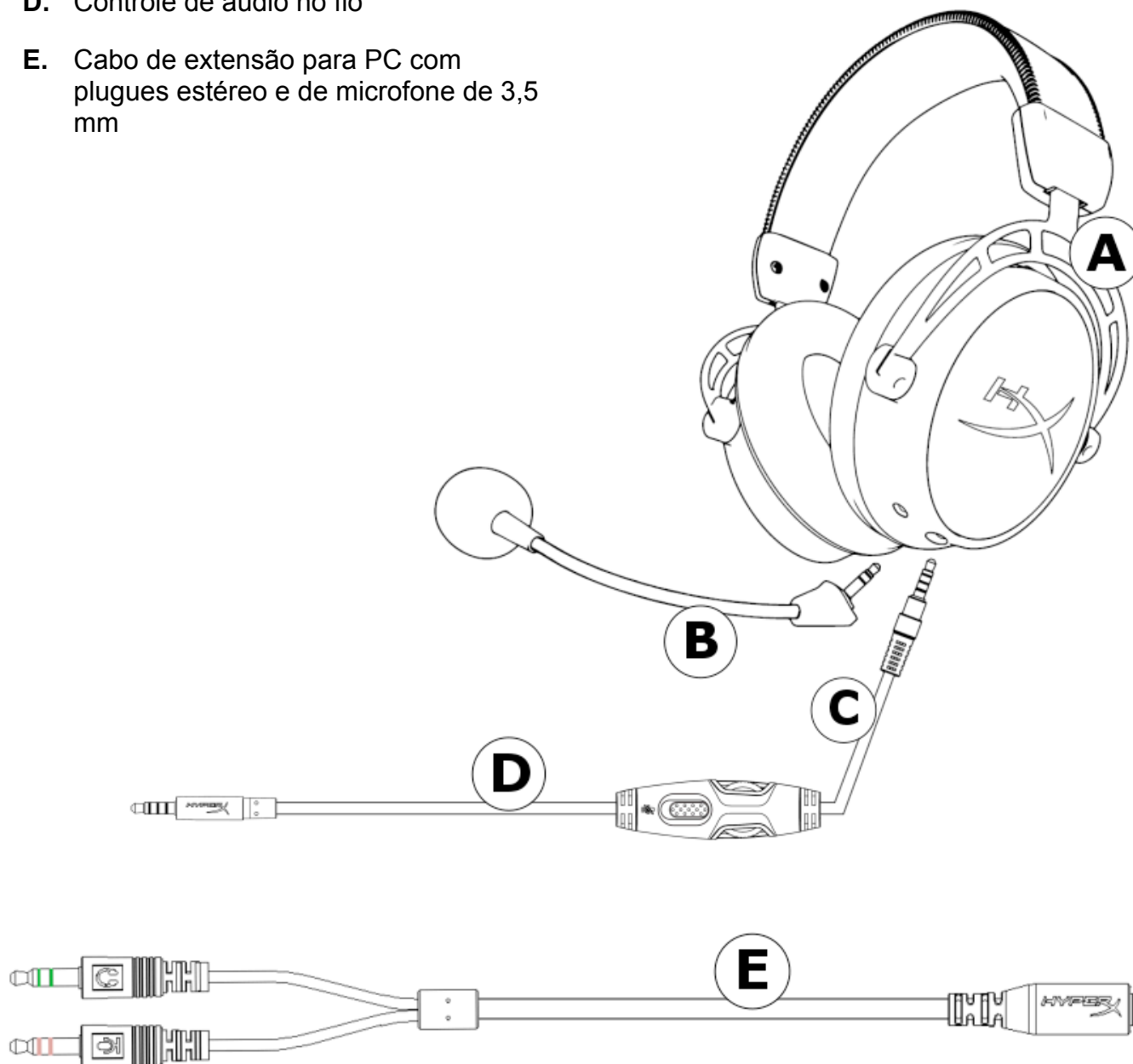

## Instalação

O headset apresenta um cabo removível e um microfone removível.

Para conectar o cabo do headset removível, localize a ponta com o ícone de fone de ouvido e insira o cabo na tomada fêmea no fone esquerdo do headset. O plugue e a tomada fêmea do fone têm a cor cinza para fácil identificação.

Para conectar o microfone removível, insira o microfone na tomada fêmea no fone de ouvido e empurre até que o microfone esteja perfeitamente nivelado.

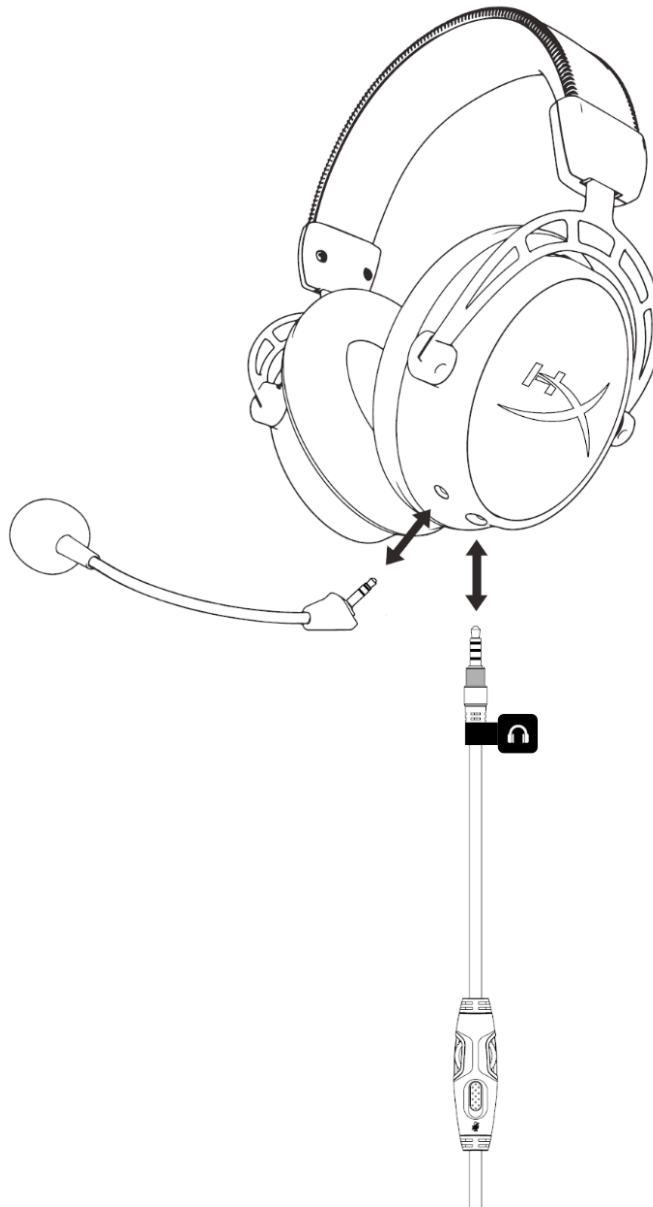

## Operação do controle de áudio no fio

O controle de áudio no fio contém um botão de volume para ajustar o volume do fone de ouvido e um controle para colocar o microfone em mudo.

Para aumentar o volume do headset, gire o botão de volume no sentido horário (em direção ao sinal de +). Para reduzir o volume, gire o botão de volume no sentido anti-horário (em direção ao sinal de -).

Para colocar o microfone em mudo mova o botão de mudo do microfone para baixo. Para ativar o microfone, mova o botão de mudo do microfone para cima.

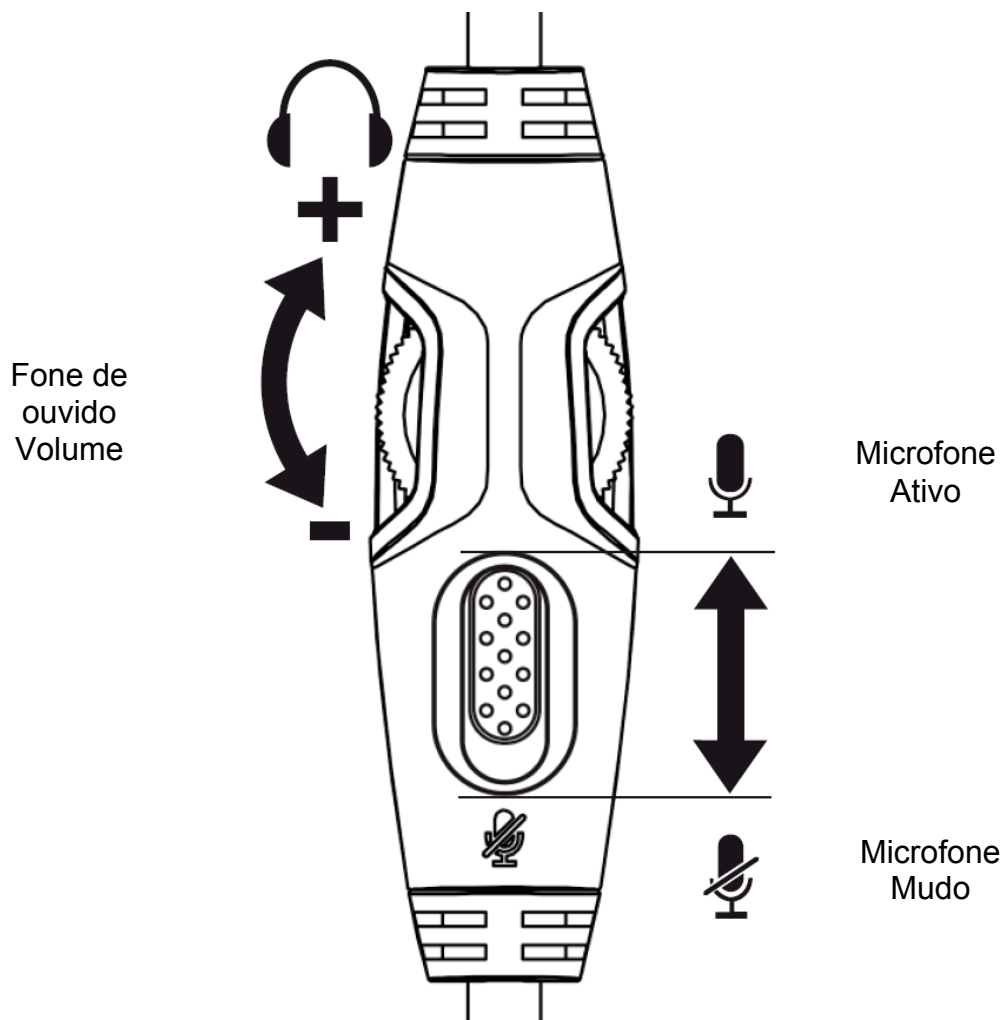

## Uso (PC)

Para conectar o headset ao seu computador (ou outro dispositivo) que tenha tanto uma entrada de fone de ouvido e uma entrada de microfone, conecte o plugue de 3,5 mm do headset ao cabo de extensão para PC. O cabo de extensão para PC tem duas entradas de 3,5 mm. O plugue de áudio, que tem listras verdes, conecta-se na porta identificada com uma entrada verde ou símbolo de fone de ouvido 🎧. O plugue do microfone, que possui listras rosas, conecta-se à porta marcada em rosa ou com um símbolo de microfone 🎤.

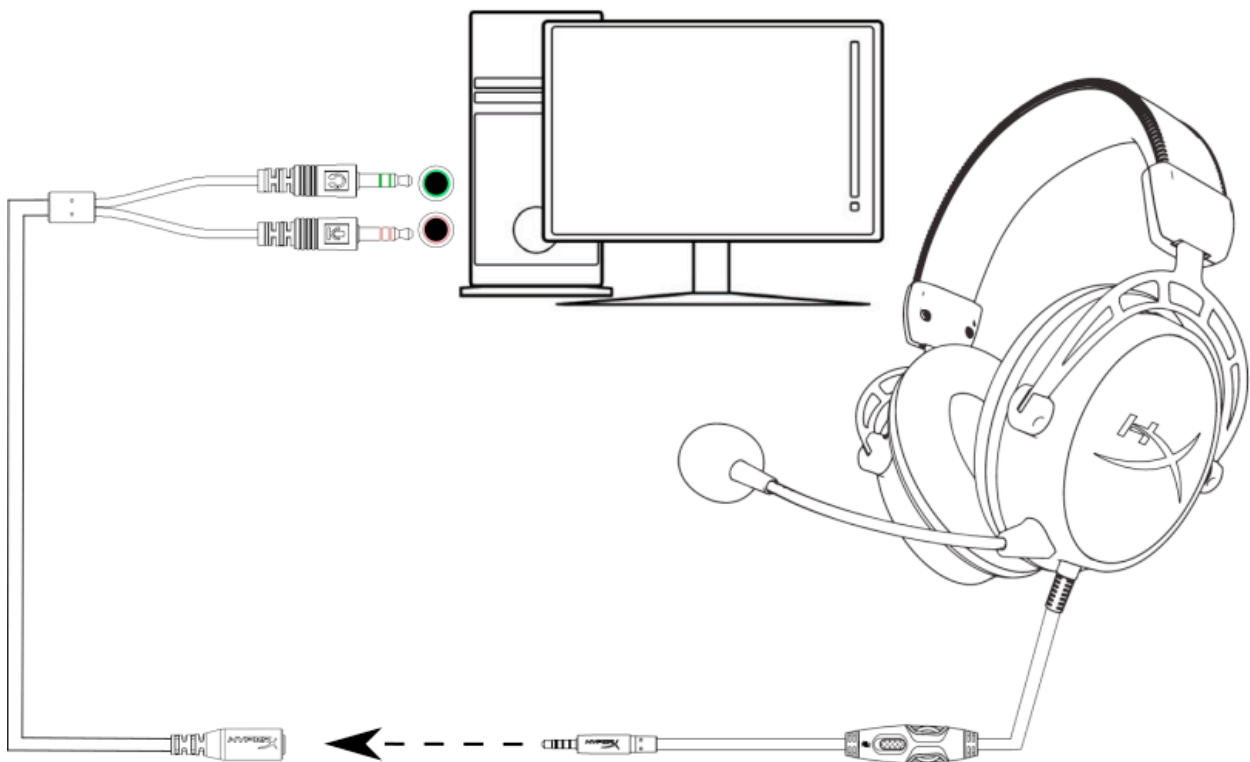

***Utilizando com o cabo de extensão para PC***

## Uso (PlayStation<sup>™</sup> 4)

Para usar o headset com o PlayStation<sup>™</sup> 4 (PS4<sup>™</sup>), conecte o plugue de 3,5 mm do headset diretamente ao controle do PS4<sup>™</sup> e siga as etapas a seguir:

1. Ligue seu console de jogos PS4<sup>™</sup>.
2. Navegue até o Menu de '**Configurações**' e selecione-o.
3. Destaque a opção do menu '**Dispositivo**' e selecione-a.
4. Vá para baixo e selecione '**Dispositivos de Áudio**'.
5. Escolha '**Saída para fones de ouvido**' e selecione '**Todo o Áudio**'.

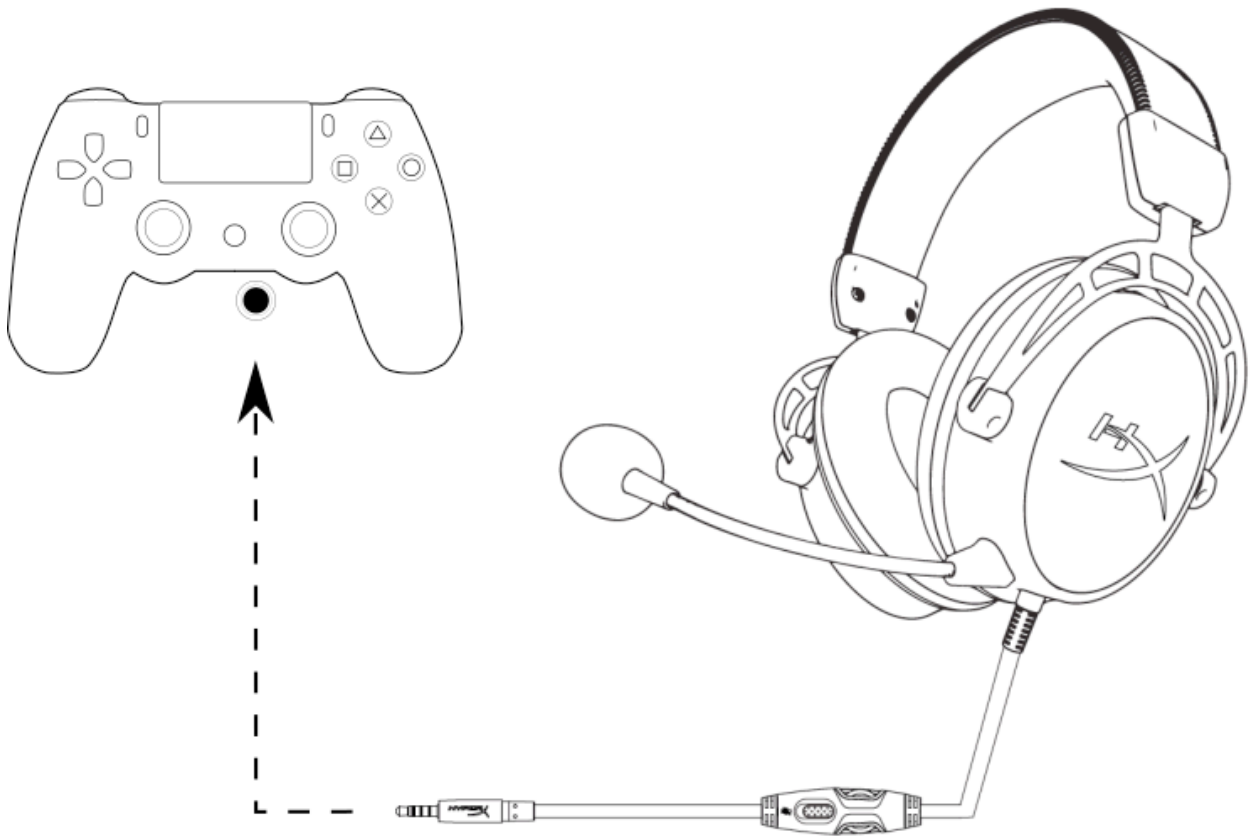

**Utilizando com o PS4<sup>™</sup>**

## Uso (Xbox One<sup>™</sup>)

Para usar o headset com o Xbox One<sup>™</sup>, conecte o plugue de 3,5 mm do headset diretamente na entrada de 3,5 mm do controle do Xbox One<sup>™</sup>

\* Se o seu controle do Xbox One<sup>™</sup> não tiver uma entrada de 3,5 mm você precisará do adaptador para headset estéreo Xbox One<sup>™</sup> (vendido separadamente) que se conecta ao controle do Xbox One<sup>™</sup> (figura abaixo).

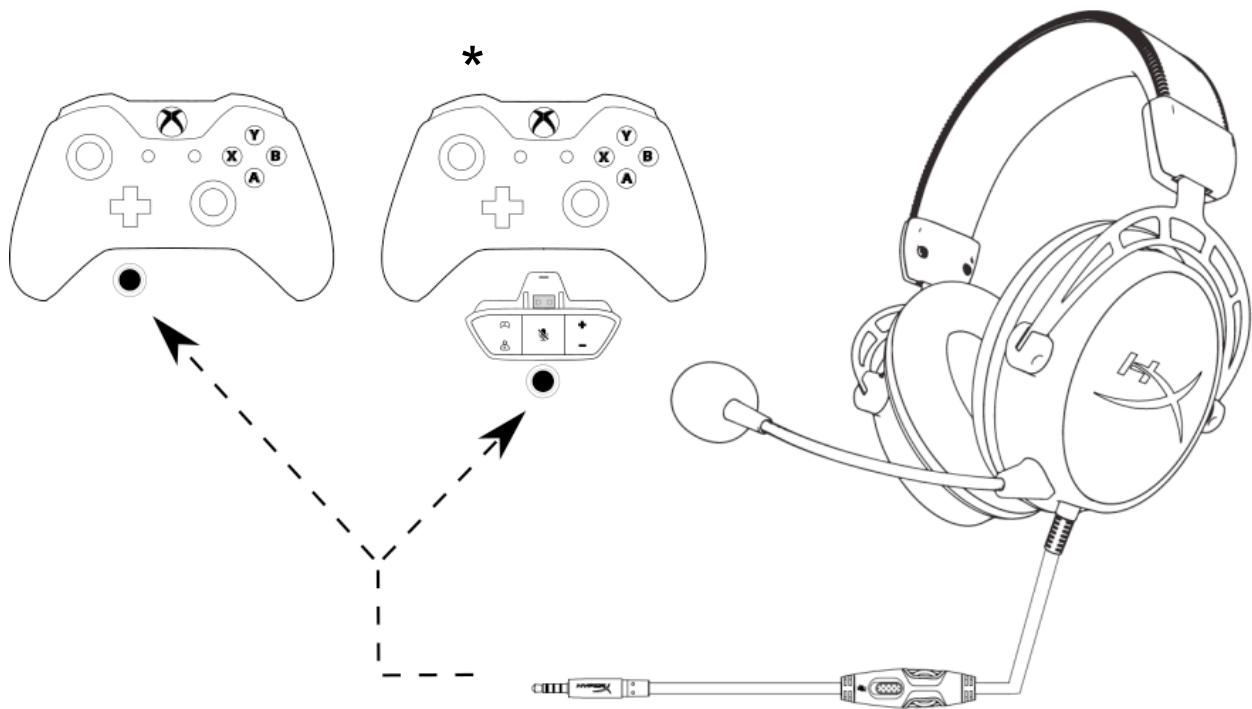

**Utilizando com o Xbox One<sup>™</sup>**

### **Uso (Dispositivo Móvel)**

Para usar o headset com um dispositivo móvel (ou outro dispositivo) que tenha uma entrada para headset (4 polos CTIA), conecte o plugue de 3,5 mm diretamente na entrada para headset do seu dispositivo.

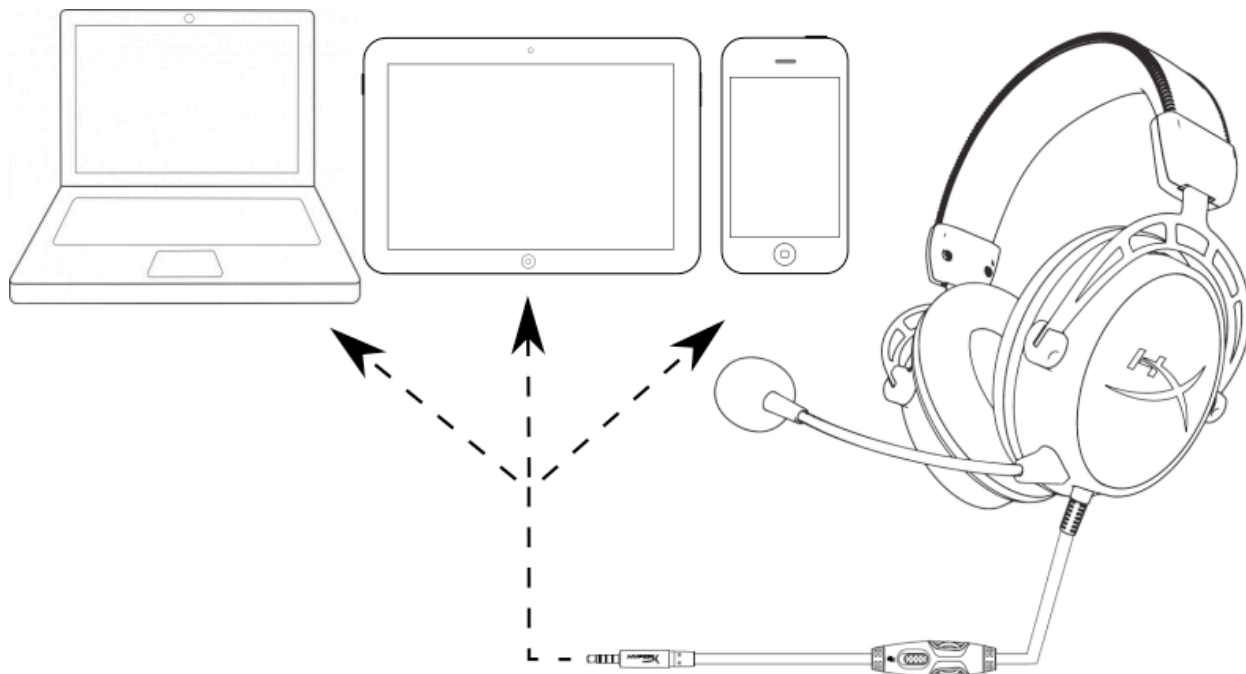

***Utilizando com o dispositivo móvel (telefone, tablet ou notebook)***



# Słuchawki HyperX Cloud Alpha



**Numery katalogowe: HX-HSCA-RD/AM  
HX-HSCA-RD/AS  
HX-HSCA-RD/EE  
HX-HSCA-RD/EM**





## Wprowadzenie

HyperX™ Cloud Alpha to słuchawki o innowacyjnej, dwukomorowej konstrukcji, która zapewnia większą wyrazistość dźwięku i mniej zniekształceń. Podwójne komory pozwalają oddzielić pasmo basowe, dając większą czystość i wyrazistość brzmienia. W słuchawkach Cloud Alpha znajdziemy komfortową, czerwoną piankę z efektem pamięci, regulowany pałąk, obicie z elastycznej imitacji skóry, aluminiową konstrukcję, odłączany kabel w oplocie oraz mikrofon z eliminacją szumów. Zgodność z wieloma platformami: obsługa pilota do regulacji dźwięku na przewodzie w PC, PS4™, Xbox One™ i w innych systemach mających gniazdo jack 3,5 mm.

### Zawartość zestawu:

- Słuchawki HyperX Cloud Alpha
- Odłączany mikrofon
- Odłączany kabel słuchawkowy
- Przedłużacz do komputera
- Pokrowiec

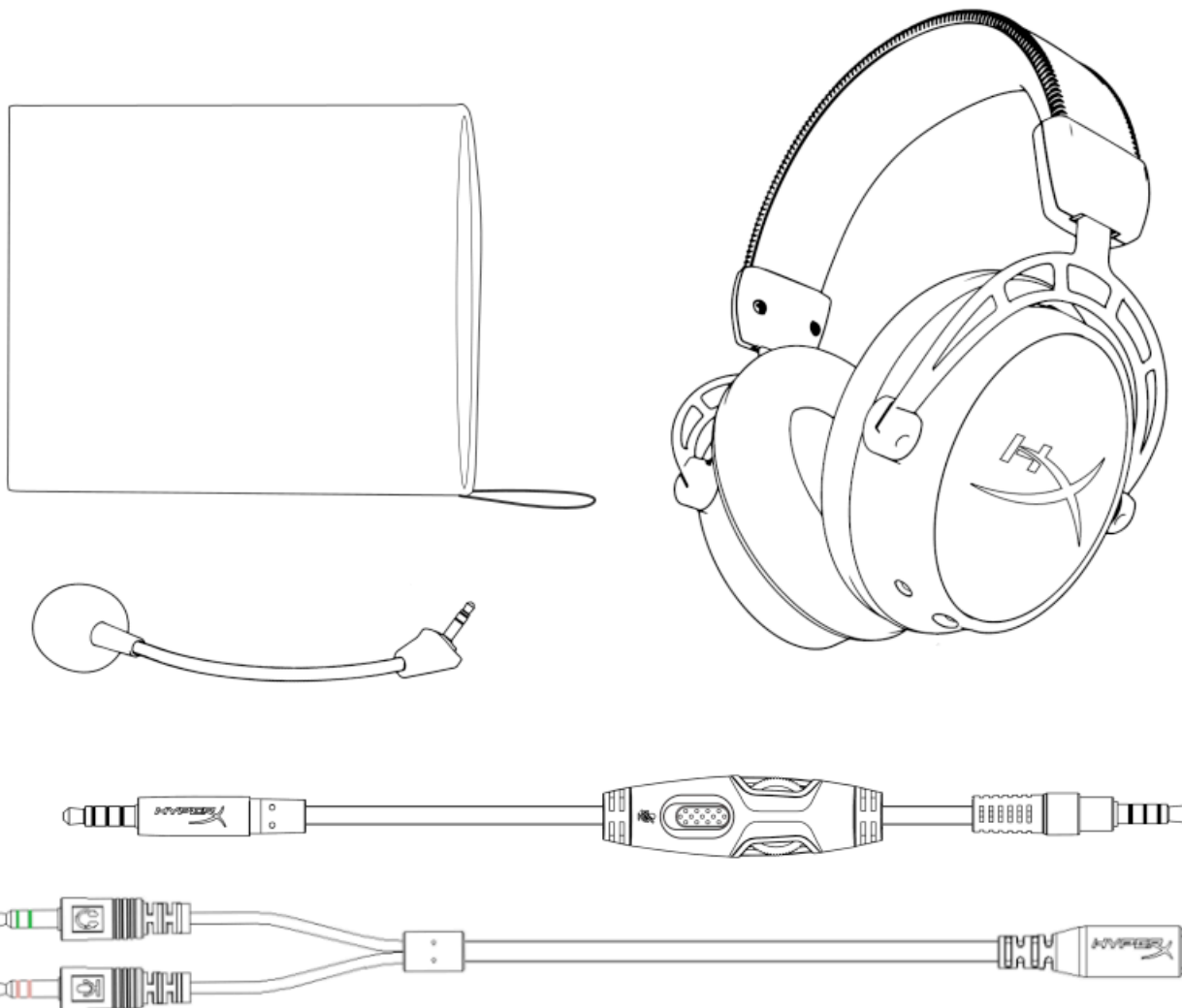

## Cechy:

- Dwukomorowe przetworniki HyperX
- Wysoki komfort użycia charakteryzujący produkty marki HyperX
- Wytrzymała aluminiowa konstrukcja z regulowanym pałąkiem
- Odłączany przewód w oplocie z wygodnym, zintegrowanym pilotem
- Odłączany mikrofon z funkcją redukcji szumów
- Certyfikaty Discord i TeamSpeak™
- Zgodność z wieloma platformami

## Dane techniczne:

### Słuchawki:

- Przetwornik: dynamiczny o średnicy 50 mm z magnesami neodymowymi
- Typ: wokółuszne, zamknięte
- Częstotliwość przenoszenia: 13 Hz – 18 000 Hz
- Impedancja: 65  $\Omega$
- Poziom ciśnienia akustycznego: 98 dB SPL/mW przy 1 kHz
- Całkowite zniekształcenia harmoniczne (THD): < 1%
- Waga: 298 g
- Waga z mikrofonem: 336 g
- Długość i typ przewodu: odłączany kabel słuchawkowy (1,3 m) + przedłużacz do komputera (2 m)
- Podłączenie: odłączany kabel słuchawkowy – wtyczka 3,5 mm (4 pola) + przedłużacz do komputera – wtyczki 3,5 mm stereo i mikrofonu

### Mikrofon:

- Element: mikrofon elektretowy
- Charakterystyka kierunkowości: redukcja szumów
- Częstotliwość przenoszenia: 50 Hz – 18 000 Hz
- Czulość: -43 dBV (0 dB=1 V/Pa, 1 kHz)

## Prezentacja

- A. Regulacja wysokości pałąka suwakiem
- B. Odłączany mikrofon z redukcją szumów
- C. Odłączany kabel słuchawkowy
- D. Pilot zintegrowany z przewodem
- E. Przedłużacz do komputera z wtykami 3,5 mm dźwięku stereo i mikrofonu.

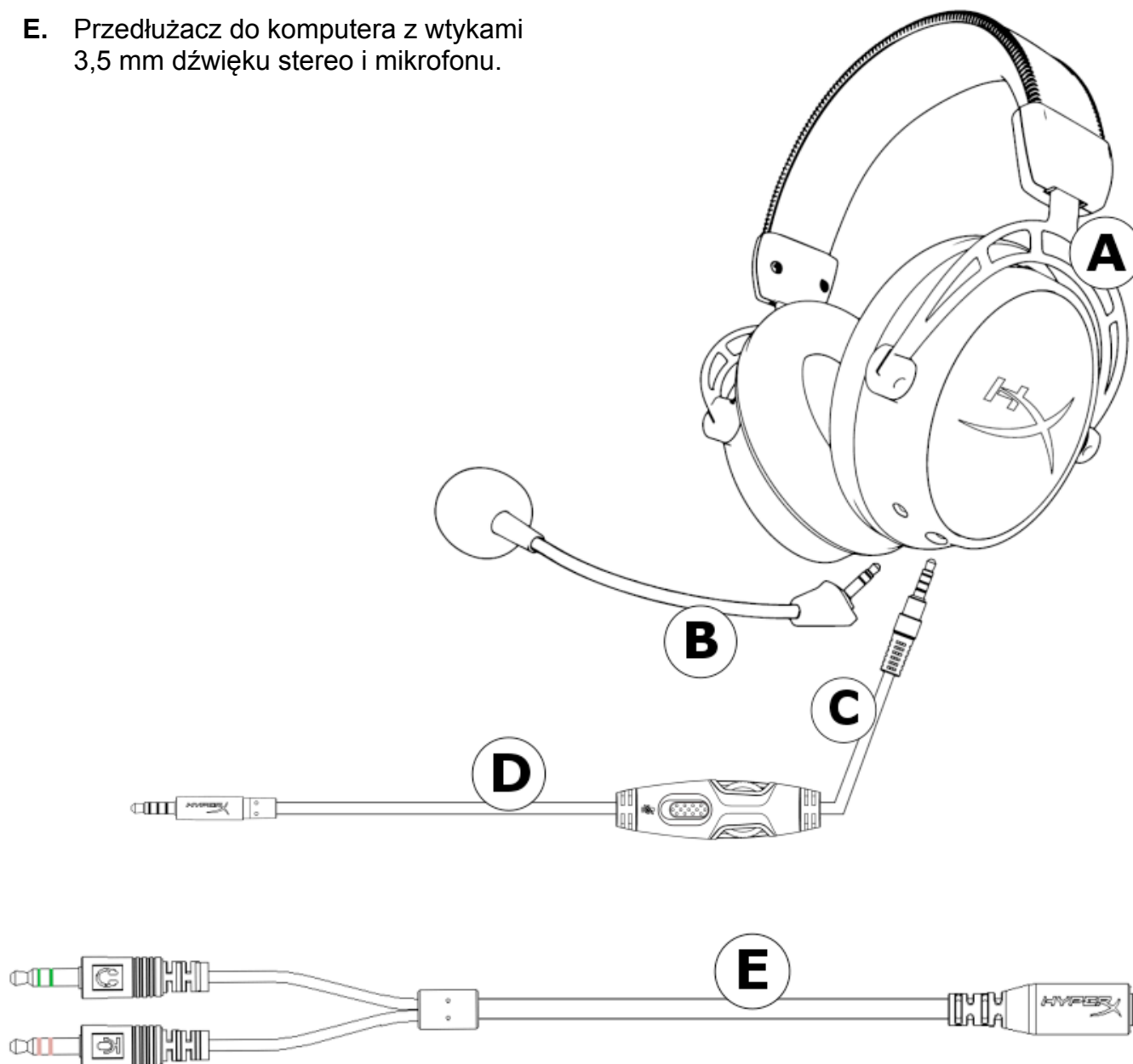

## Instalacja

Słuchawki są wyposażone w odłączany kabel słuchawkowy i w odłączany mikrofon.

Aby podłączyć kabel słuchawkowy, wybierz końcówkę z ikoną słuchawek i podłącz kabel do gniazda w słuchawce na lewym uchu. Dla ułatwienia identyfikacji gniazdo i wtyczka mają szary kolor.

Aby podłączyć mikrofon, należy wetknąć wtyczkę mikrofonu do gniazda na słuchawce i docisnąć.

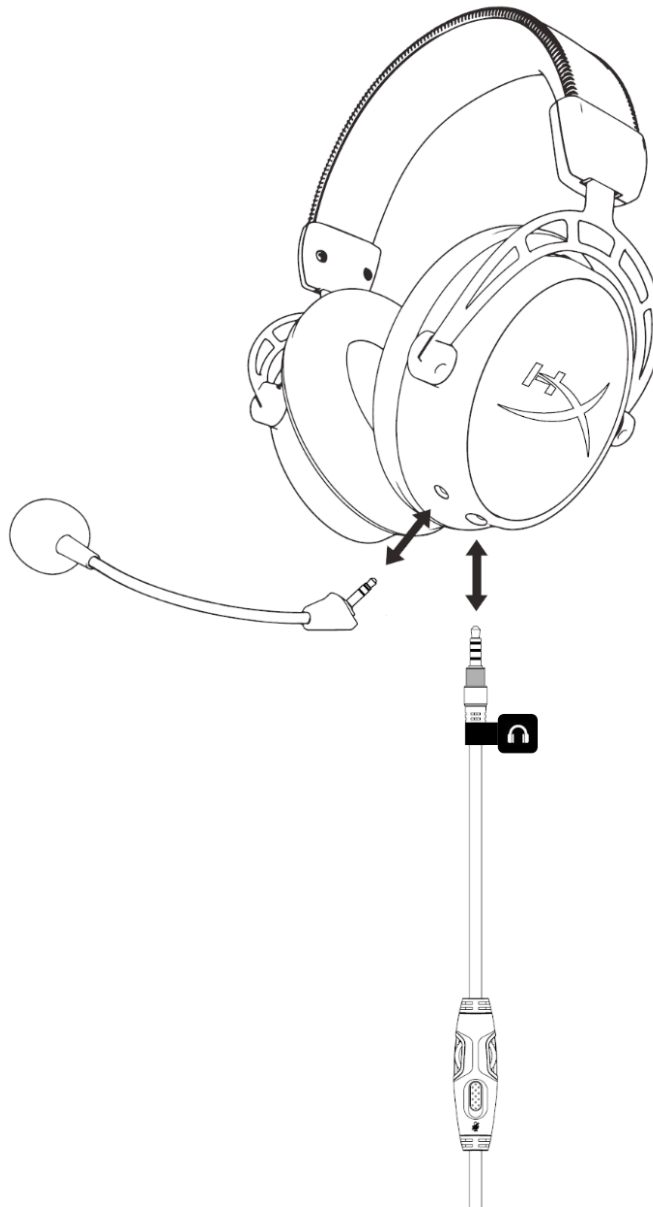

## Sterowanie zintegrowanym pilotem

Zintegrowany pilot posiada pokrętko regulacji głośności dźwięku w słuchawkach oraz suwak służący do wyciszenia mikrofonu.

Aby zwiększyć głośność, pokrętko należy obracać zgodnie z ruchem wskazówek zegara, w stronę znaku plus (+). Aby zmniejszyć głośność, pokrętko należy obracać przeciwnie do ruchu wskazówek zegara, w stronę znaku minus (-).

Aby wyłączyć mikrofon, wystarczy przesunąć suwak do położenia dolnego. Aby włączyć mikrofon, suwak należy przesunąć do położenia górnego.

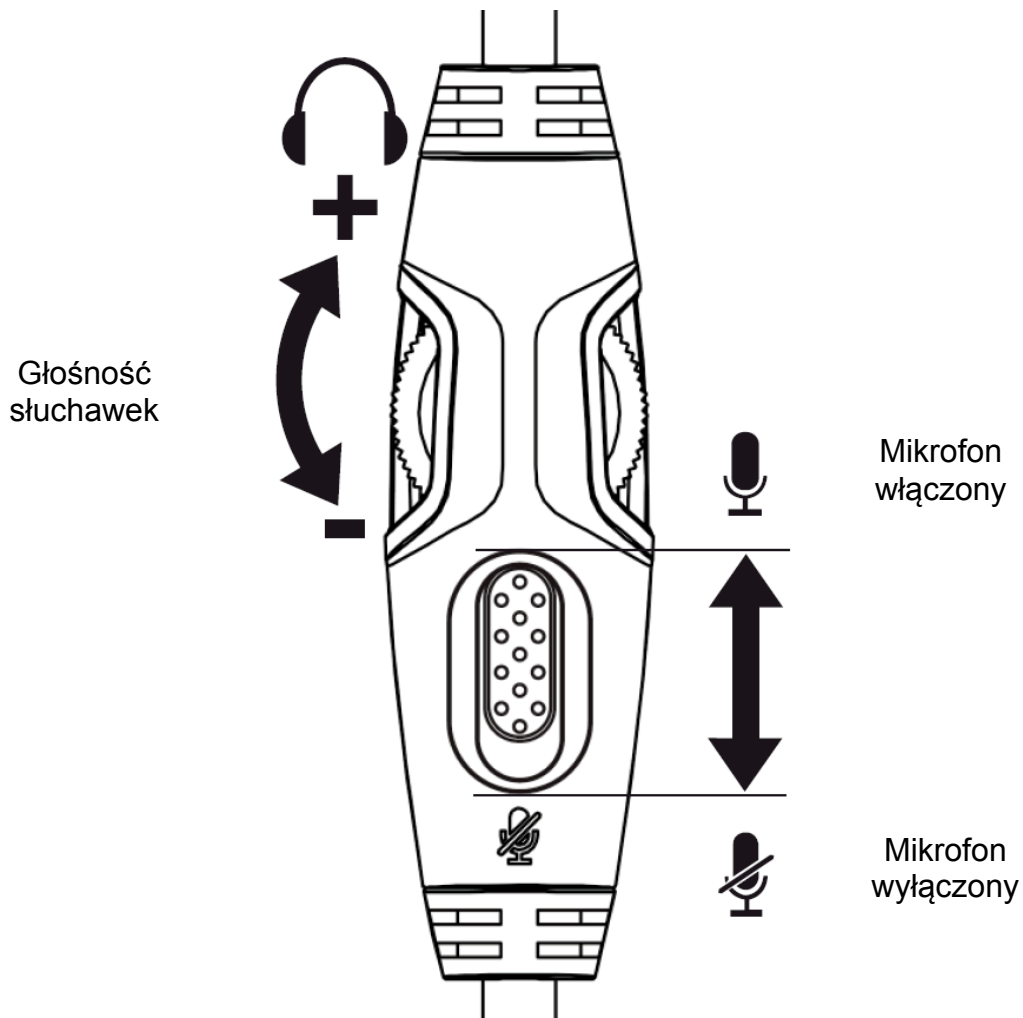

## Użytkowanie zestawu z komputerem

Aby podłączyć zestaw słuchawkowy do komputera (lub innego urządzenia) wyposażonego w gniazda słuchawek i mikrofonu typu jack, należy włożyć wtyk 3,5 mm zestawu do gniazda jack przedłużacza do komputera. Przedłużacz do komputera posiada dwa wtyki jack 3,5 mm. Wtyk audio z zielonymi paskami pasuje do portu w kolorze zielonym lub oznaczonego symbolem słuchawek 🎧. Wtyk mikrofonu z różowymi paskami pasuje do portu w kolorze różowym lub oznaczonego symbolem mikrofonu 🎤.

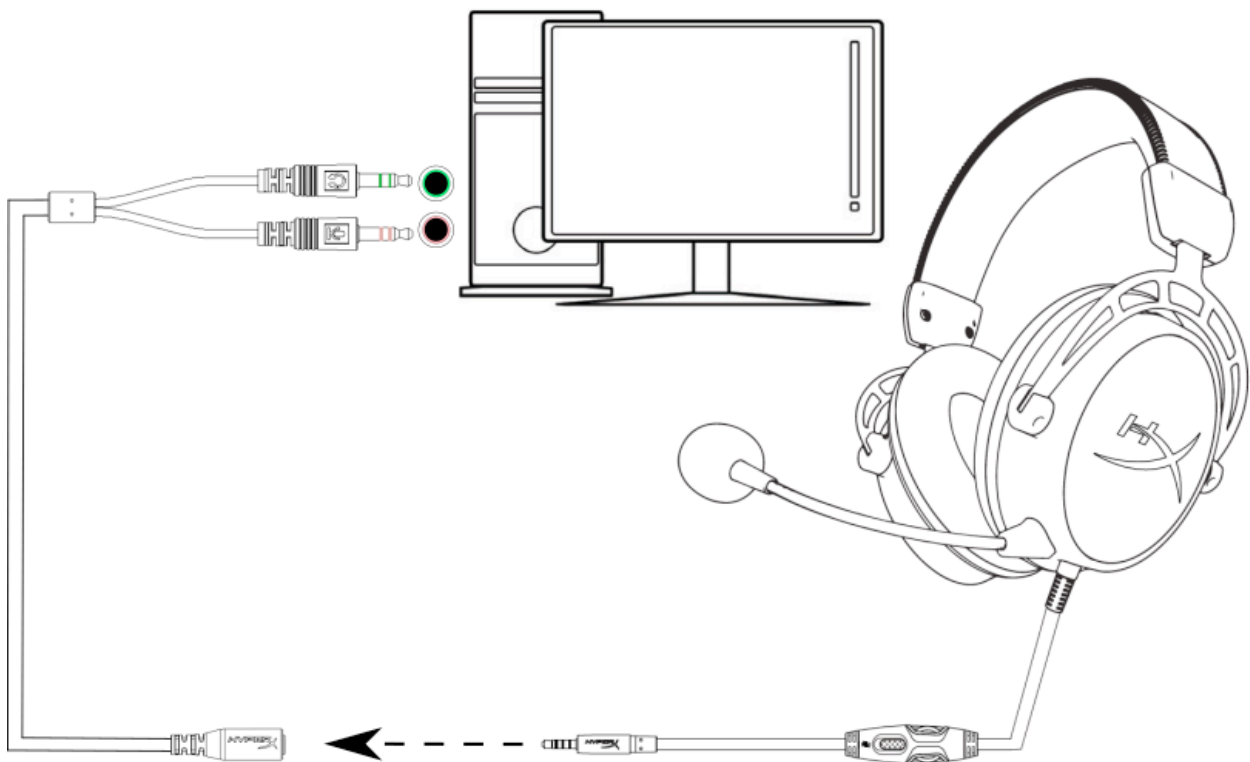

### *Użytkowanie zestawu z przedłużaczem do komputera*

## Użytkowanie zestawu z konsolą PlayStation™ 4

Aby używać zestawu słuchawkowego z konsolą PlayStation™ 4 (PS4™), należy podłączyć wtyczkę 3,5 mm zestawu słuchawkowego bezpośrednio do kontrolera konsoli PS4™ i wykonać poniższe czynności:

1. Włącz konsolę PS4™.
2. Przejdź do menu **Ustawienia** i otwórz je.
3. W menu przejdź do opcji **Urządzenia** i wybierz ją.
4. Przewiń w dół do pozycji **Urządzenia audio** i wybierz ją.
5. Wybierz opcję **Wyjście na słuchawki**, a następnie pozycję **Całość dźwięku**.

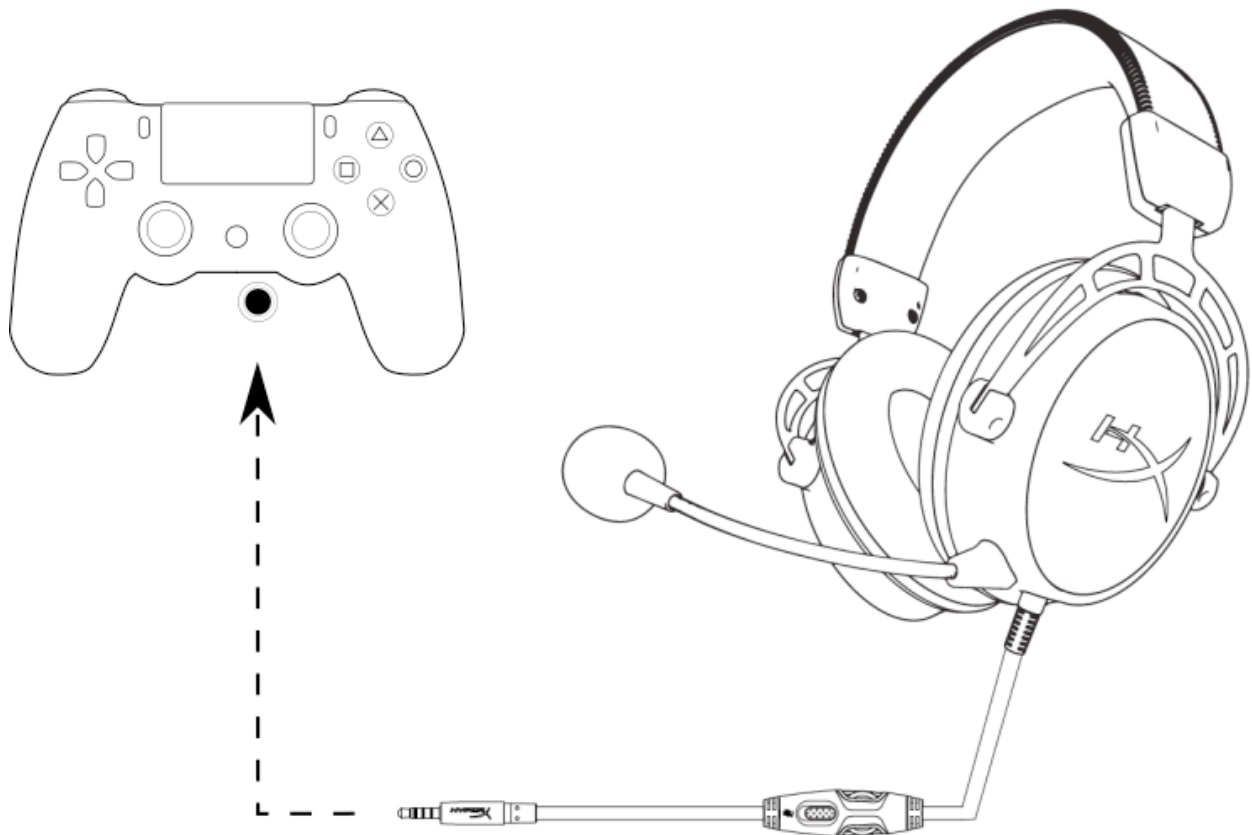

## Użytkowanie zestawu z konsolą PS4™



## Użytkowanie zestawu z konsolą Xbox One™ □

Aby używać zestawu słuchawkowego z konsolą Xbox One™, należy podłączyć wtyk 3,5 mm zestawu słuchawkowego bezpośrednio do gniazda jack 3,5 mm w kontrolerze konsoli Xbox One™ □

\* Jeśli kontroler konsoli Xbox One™ nie posiada gniazda jack 3,5 mm, konieczne jest zastosowanie adaptera stereo kontrolera konsoli Xbox One™ (sprzedawanego oddzielnie). Adapter podłącza się do kontrolera konsoli Xbox One™ (patrz niżej).

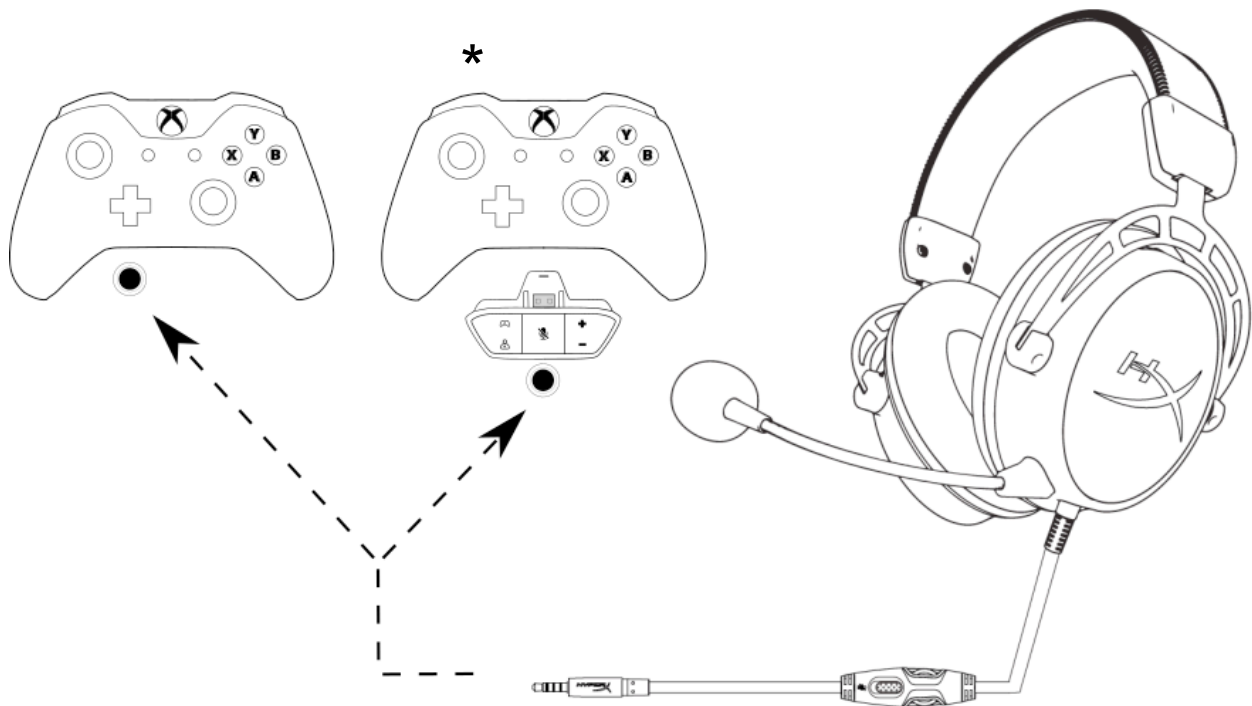

## Użytkowanie zestawu z konsolą Xbox One™ □

### ***Użytkowanie zestawu z urządzeniami mobilnymi***

Aby używać zestawu słuchawkowego z urządzeniem mobilnym (lub innym urządzeniem) posiadającym gniazdo jack typu CTIA (4 pola), należy podłączyć wtyk 3,5 mm bezpośrednio do gniazda jack urządzenia.

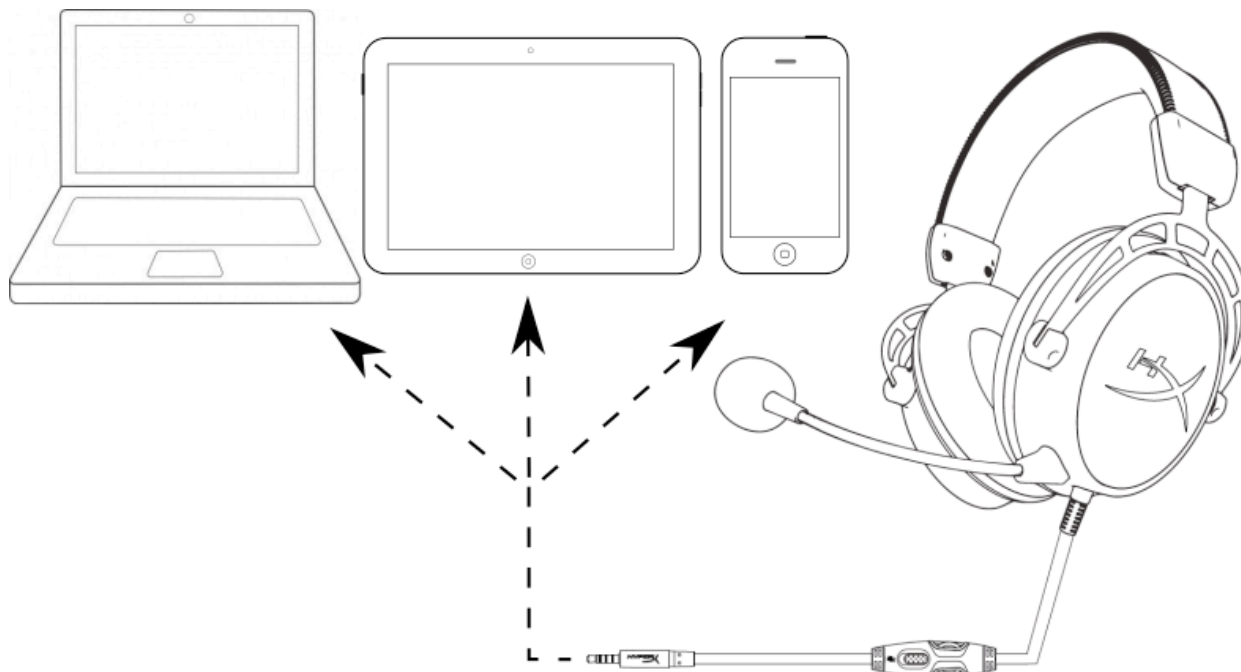

### ***Użytkowanie zestawu z urządzeniami mobilnymi (telefonami, tabletami lub notebookami)***

# Гарнитура HyperX Cloud Alpha



**Артикулы:** HX-HSCA-RD/AM  
HX-HSCA-RD/AS  
HX-HSCA-RD/EE  
HX-HSCA-RD/EM



## Введение

Революционная конструкция двухкамерных динамиков HyperX™ Cloud Alpha делает звук более четким и чистым и уменьшает искажения. Две камеры отделяют басы и позволяют получать более чистый и ровный звук. Cloud Alpha имеет красную пену с памятью формы премиального качества, расширенное оголовье с мягким и гибким кожзаменителем, а также алюминиевую раму, съемный кабель с оплеткой и микрофон с шумоподавлением. Мультиплатформенная совместимость со встроенной регулировкой звука на ПК, PS4™, Xbox One™ и других платформах с портами 3,5 мм.

### Комплект поставки:

- Гарнитура HyperX Cloud Alpha
- Съемный микрофон
- Съемный кабель гарнитуры
- Удлинительный кабель ПК
- Транспортная сумка

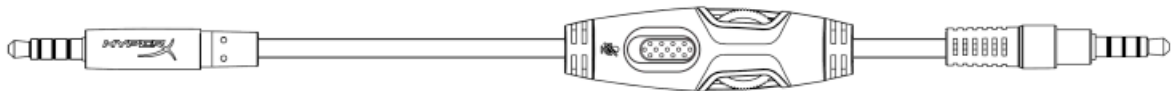
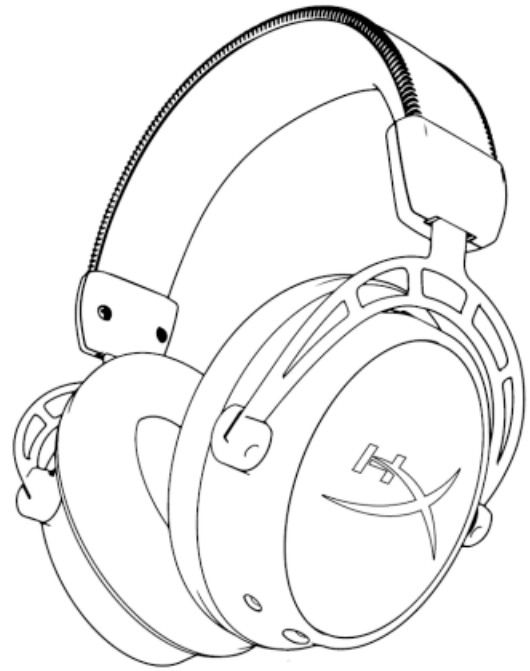
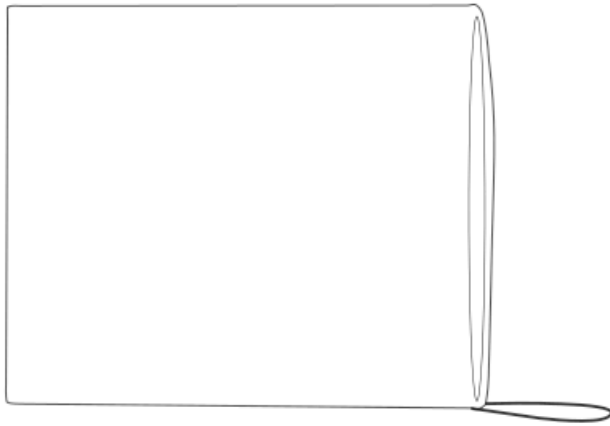



## Функции:

- Двухкамерные динамики HyperX
- Уже получивший признание фирменный комфорт HyperX
- Долговечная алюминиевая рама с расширенным оголовьем
- Съёмный кабель с оплеткой и удобными встроенной регулировкой звука
- Съёмный микрофон с функцией шумоподавления
- Сертификация Discord и TeamSpeak™
- Совместимость с разными платформами

## Технические спецификации:

### Наушники:

- Динамик: Кастомизированный, 50 мм с неодимовыми магнитами
- Тип: Охватывающие, закрытого типа
- Частотная характеристика: 13–27 000 Гц
- Импеданс: 65 Ом
- Уровень звукового давления: 98 дБ SPL/мВт при 1 кГц
- Коэффициент нелинейных искажений: < 1%
- Масса: 298 г
- Масса с микрофоном: 336 г
- Длина и тип кабеля: Съёмная гарнитура (1,3 м) + удлинительный кабель ПК (2 м)
- Соединение: Съёмная гарнитура – штекер 3,5 мм (4-пол.) + удлинительный кабель ПК – 3,5 мм штекеры стерео и микрофона

### Микрофон:

- Элемент: Электретный конденсаторный микрофон
- Диаграмма направленности: с шумоподавлением
- Частотная характеристика: 50–18 000 Гц
- Чувствительность: -43 дБВ (0 дБ = 1 В/Па, 1 кГц)

## Обзор

- A.** Ползунок для регулировки оголовья
- B.** Съёмный микрофон с шумоподавлением
- C.** Съёмный кабель гарнитуры
- D.** Встроенная регулировка звука
- E.** Удлинительный кабель для ПК со штекерами стерео и микрофона 3,5 мм

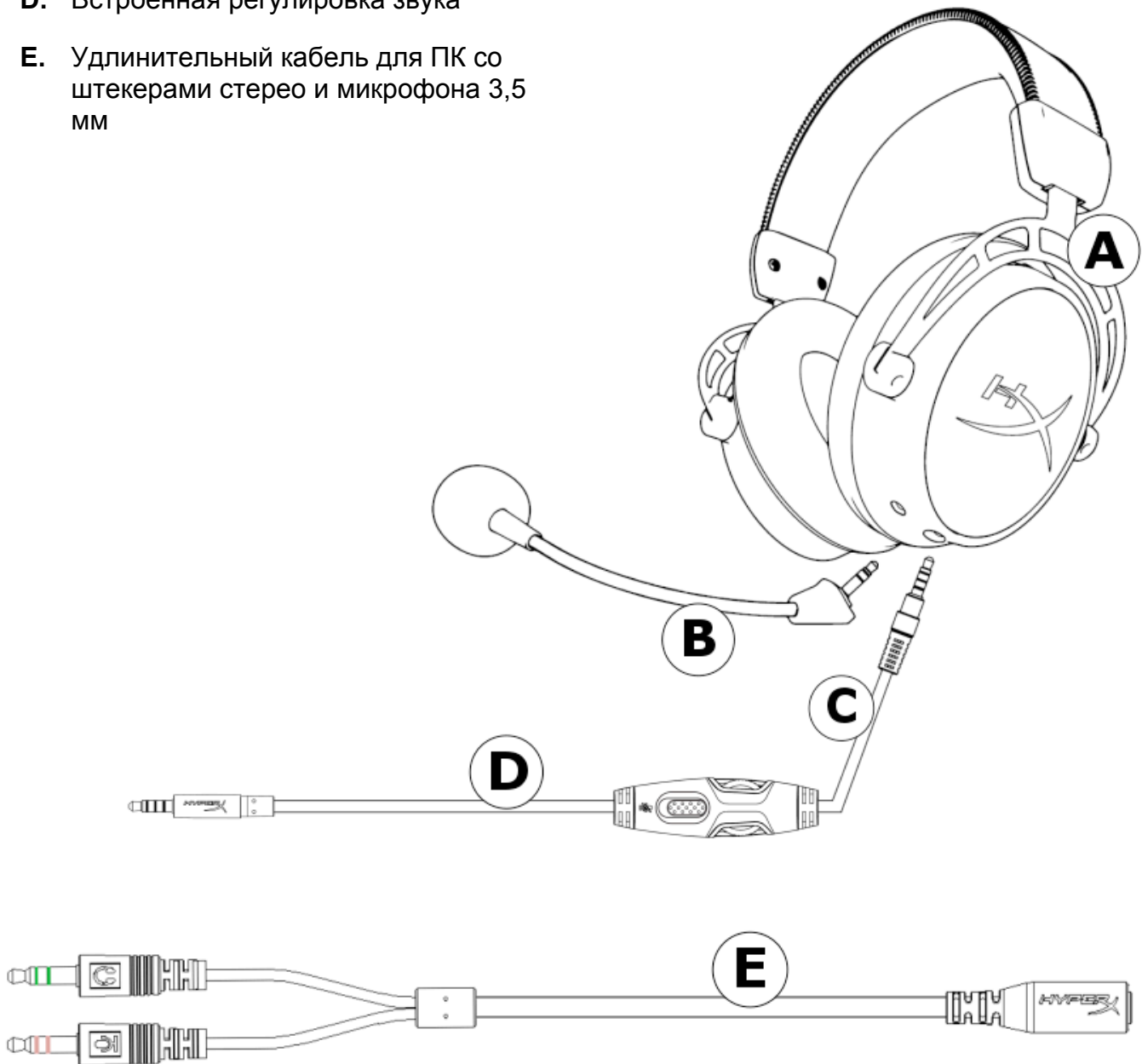

## Настройка

Гарнитура имеет съемный кабель и съемный микрофон.

Для подключения съемного кабеля гарнитуры найдите конец со значком наушников и вставьте кабель в гнездовой разъем на левой чашке гарнитуры. Штекер и гнездовой разъем на чашке для облегчения идентификации имеют серый цвет.

Для подключения съемного микрофона вставьте микрофон в гнездовой разъем микрофона на чашке и нажмите, чтобы микрофон установился заподлицо.

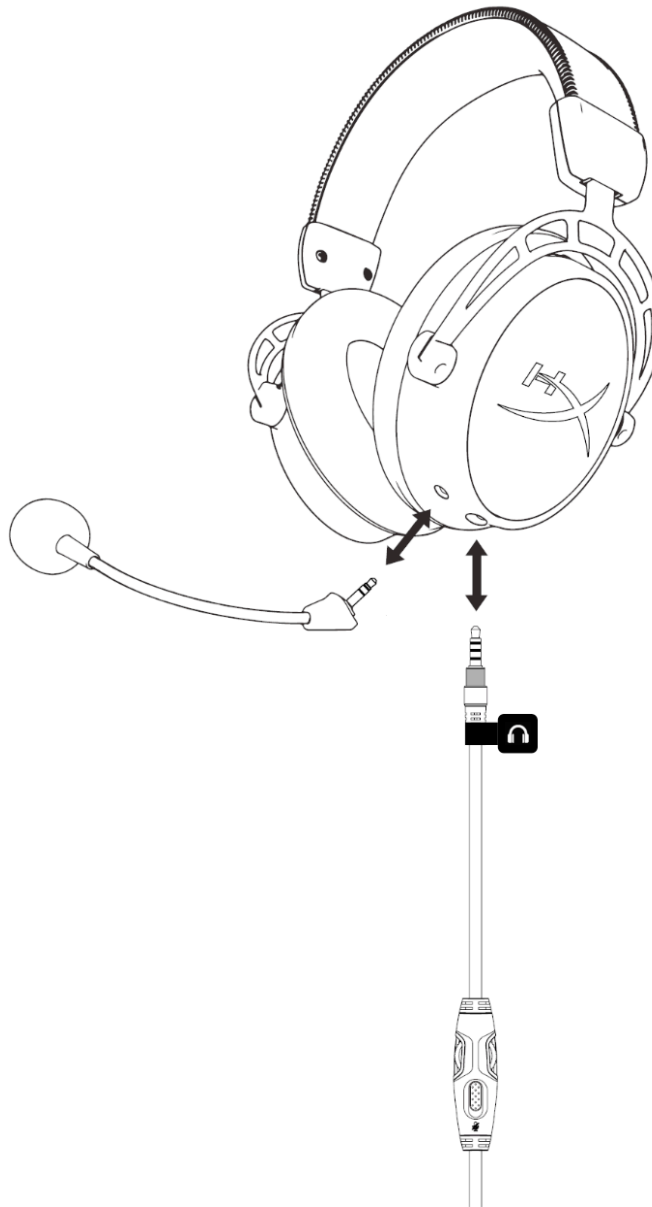



## Встроенное аудиоуправление

Встроенное аудиоуправление включает колесико для регулировки выходной громкости наушников и ползунков выключения звука микрофона.

Для увеличения громкости гарнитуры поверните колесико громкости по часовой стрелке (в направлении знака +). Для уменьшения громкости гарнитуры поверните колесико громкости против часовой стрелки (в направлении знака –).

Для отключения микрофона установите кнопку отключения звука микрофона в нижнее положение. Для включения микрофона установите кнопку отключения звука микрофона в верхнее положение.

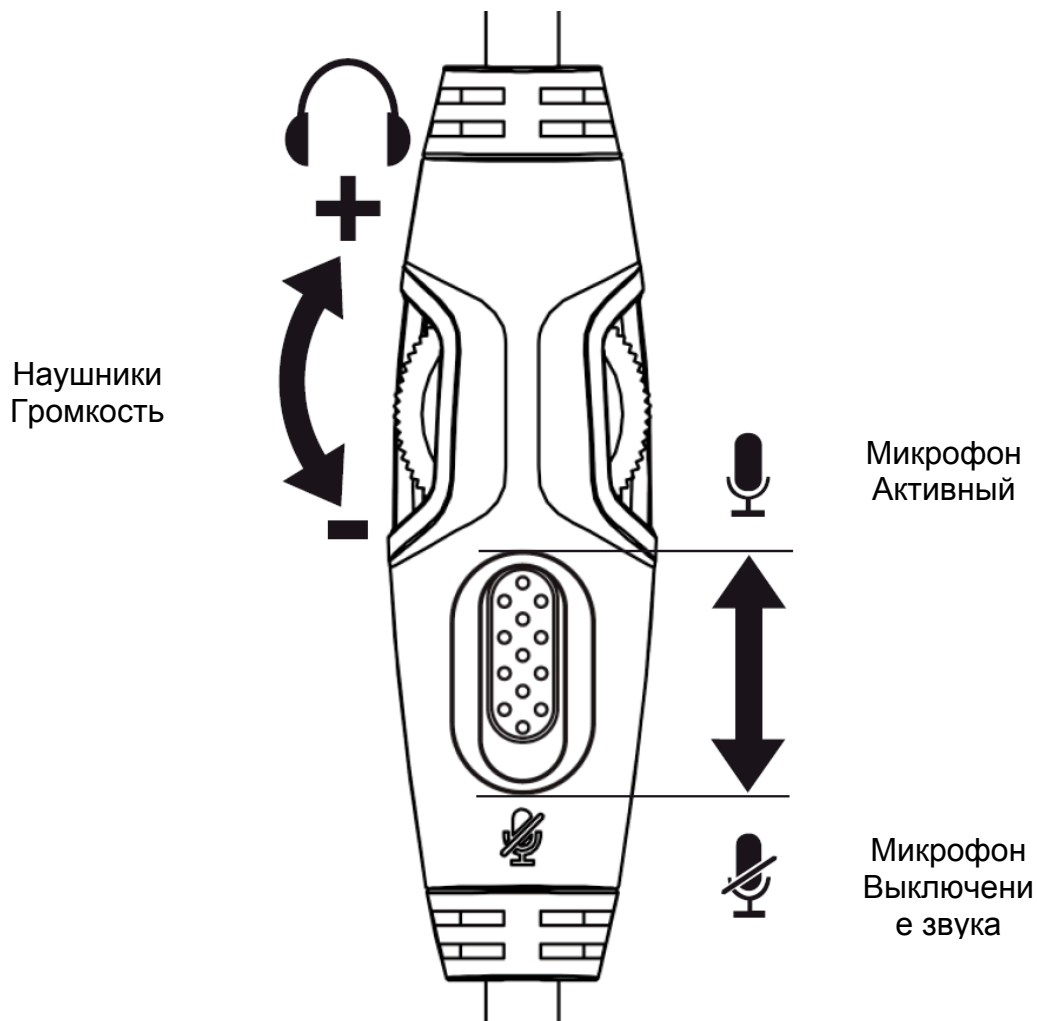

## Использование (ПК)

Для подключения гарнитуры к компьютеру (или другому устройству), имеющему и разъем гарнитуры, и разъем микрофона, подключите штекер 3,5 мм гарнитуры к гнездовому разъему 3,5 мм на удлинителем кабеле ПК. Удлинительный кабель ПК имеет два штекера 3,5 мм. Аудиоштекер с зелеными полосками вставляется в порт, обозначенный зеленым входом или символом наушников 🎧. Микрофонный штекер с розовыми полосками вставляется в порт, обозначенный розовым входом или символом микрофона 🎤.

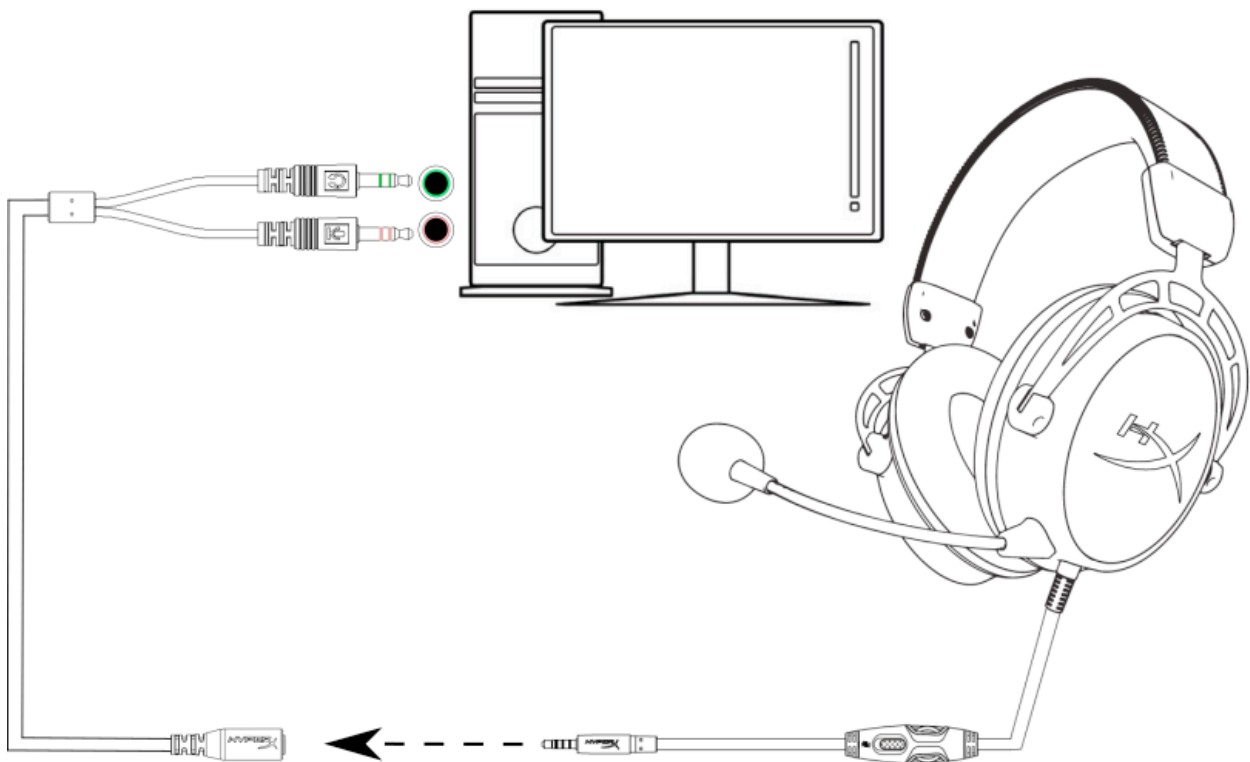

**Использование с удлинительным кабелем ПК**

## Использование (PlayStation™ 4)

Для использования гарнитуры с PlayStation™ 4 (PS4™) подключите штекер 3,5 мм на гарнитуре непосредственно к игровому контроллеру PS4™ и выполните следующие действия:

1. Включите свою игровую консоль PS4<sup>□</sup>.
2. Перейдите в меню **Настройки** и выберите его.
3. Наведите курсор на меню **Устройства** и выберите его.
4. Прокрутите до раздела **Аудиоустройства** и выберите его.
5. Выберите **Выход к наушникам** и **Все аудио**.

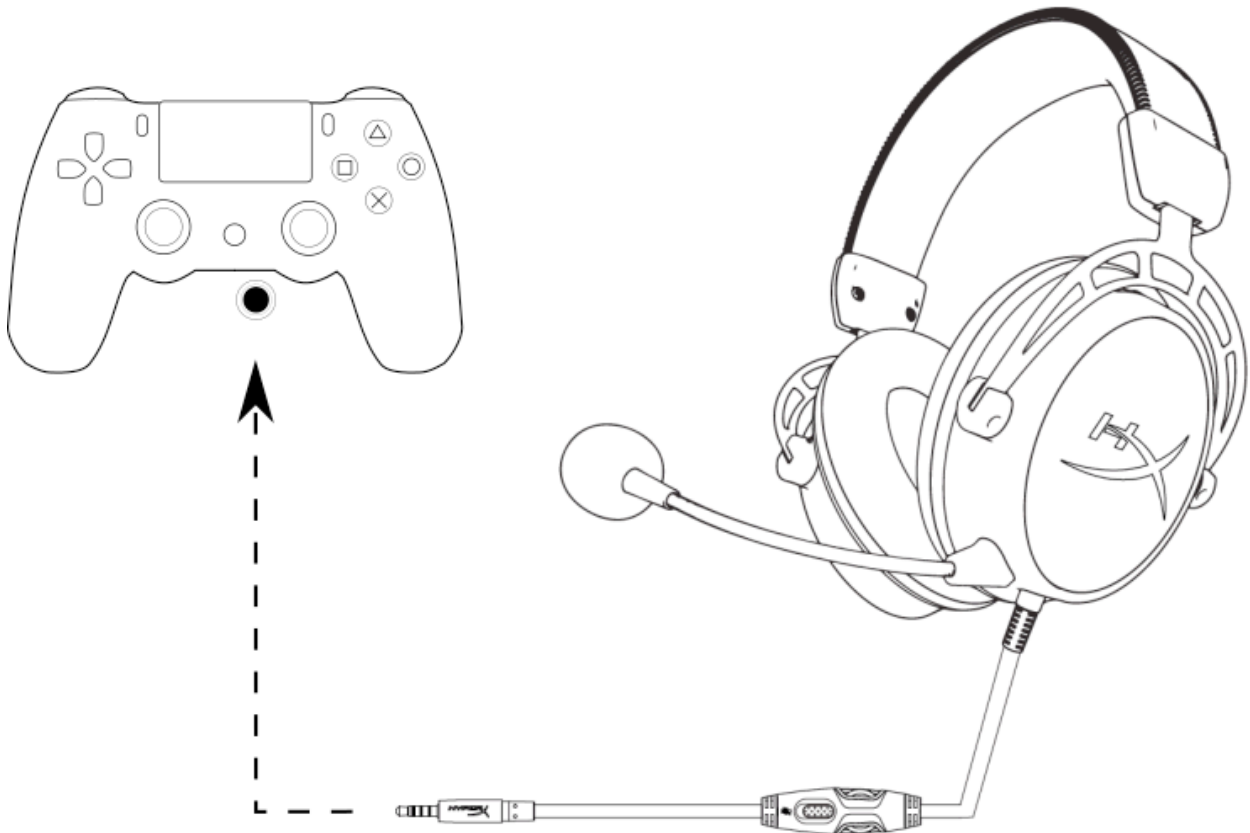

**Использование с PS4™<sup>□</sup>**

## Использование (Xbox One™)

Для использования гарнитуры с Xbox One™, подсоедините штекер 3,5 мм на гарнитуре непосредственно к разъему 3,5 мм на контроллере Xbox™ One

\* Если ваш контроллер Xbox One™ не имеет разъема 3,5 мм, вам потребуется гарнитурный стереоадаптер Xbox One™ (продается отдельно), который вставляется в контроллер Xbox One™ (см. рис. ниже).

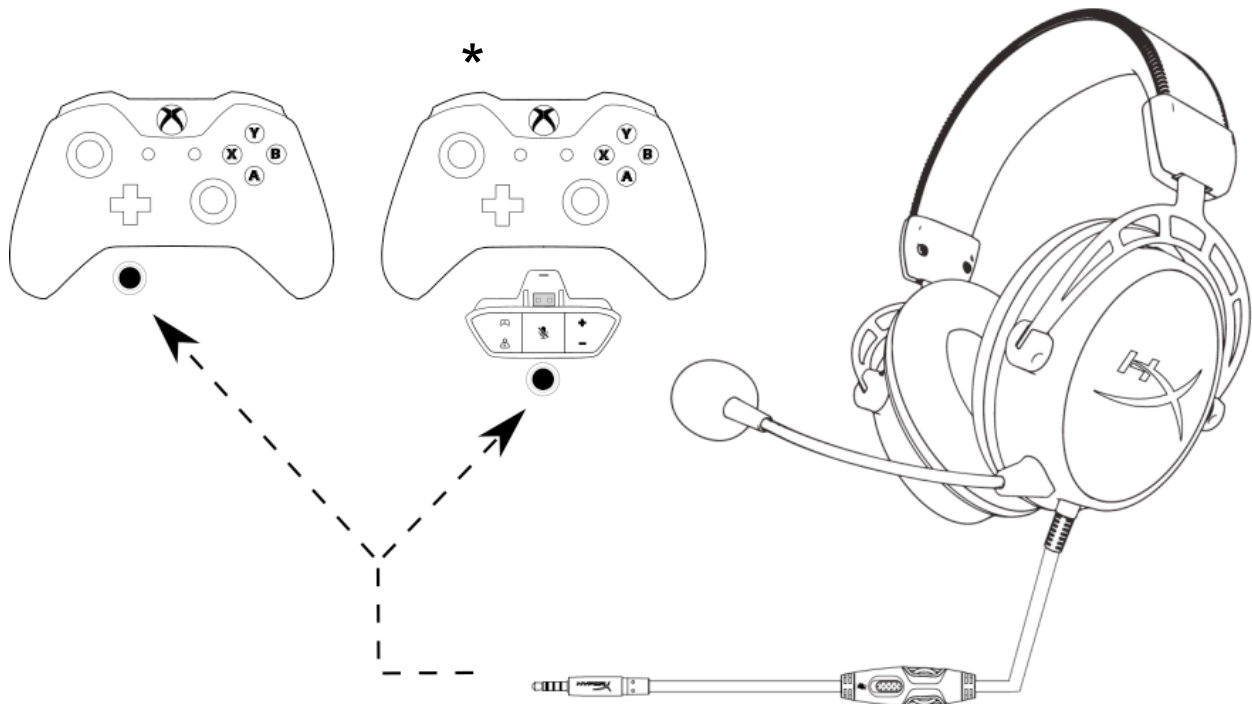

**Использование с Xbox One™** □

### **Использование (мобильные устройства)**

Для использования гарнитуры с мобильным или другим устройством со штекером гарнитуры (4-пол. СТІА) подключите штекер 3,5 мм непосредственно к разъему гарнитуры на своем устройстве.

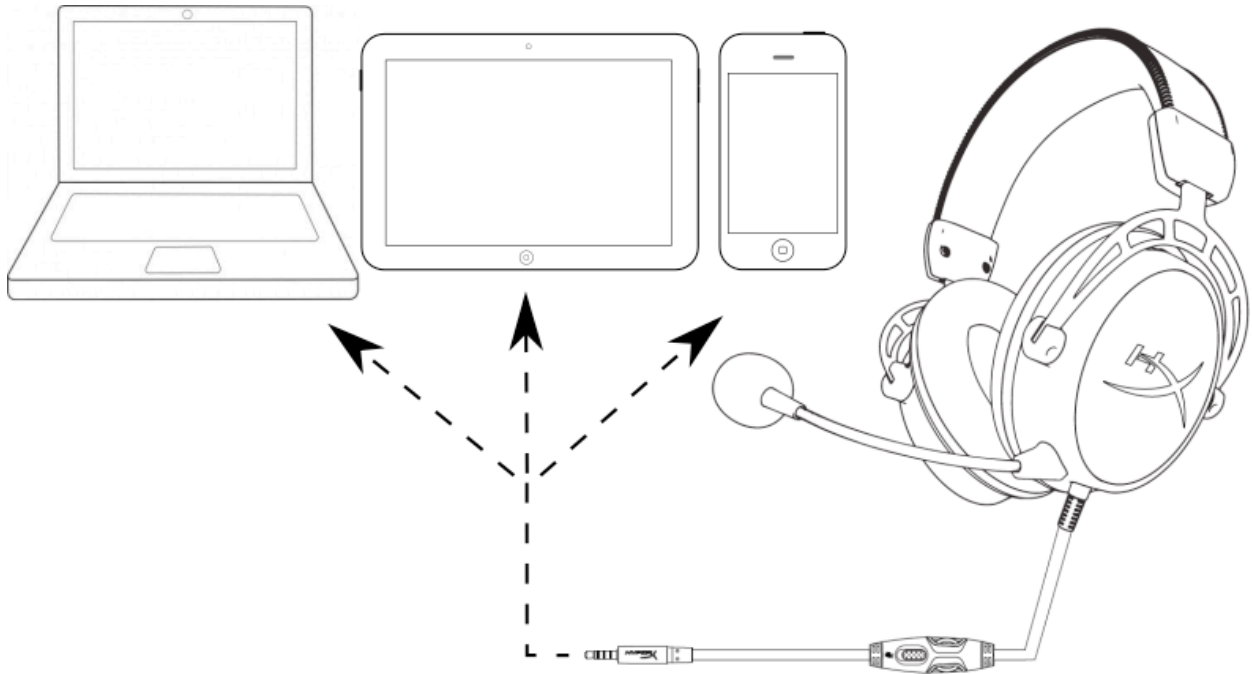

### **Использование с мобильными устройствами (телефоном, планшетом или ноутбуком)**

# HyperX Cloud Alpha Kulaklık



**Parça Numaraları: HX-HSCA-RD/AM  
HX-HSCA-RD/AS  
HX-HSCA-RD/EE  
HX-HSCA-RD/EM**

## Giriş

HyperX<sup>™</sup> Cloud Alpha'nın devrim yaratan Çift Odalı Sürücü tasarımı, bozulmayı azaltarak sese daha fazla ayrıcalık ve netlik katar. Çift oda, daha net ve daha pürüzsüz ses için bası ayırır. Cloud Alpha'da birinci sınıf kırmızı hafızalı köpük, genişletilmiş kafa bandı, daha yumuşak ve daha esnek suni deri, alüminyum kasa, çıkarılabilir örgülü kablo ve gürültü önleyici mikrofon bulunur. PC, PS4<sup>™</sup>, Xbox One<sup>™</sup> ve 3,5 mm'lik bağlantı noktası bulunan diğer platformlarda, kablo üzeri ses kontrolleri ile birçok platformla uyumludur.

## Paketin içindekiler:

- HyperX Cloud Alpha Kulaklık
- Çıkarılabilir Mikrofon
- Çıkarılabilir kulaklık kablosu
- PC uzatma kablosu
- Taşıma çantası

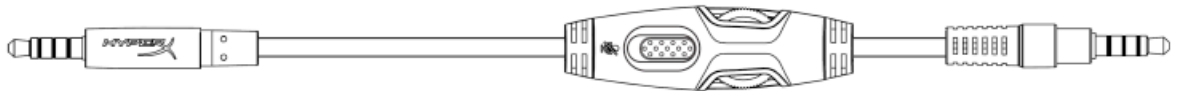
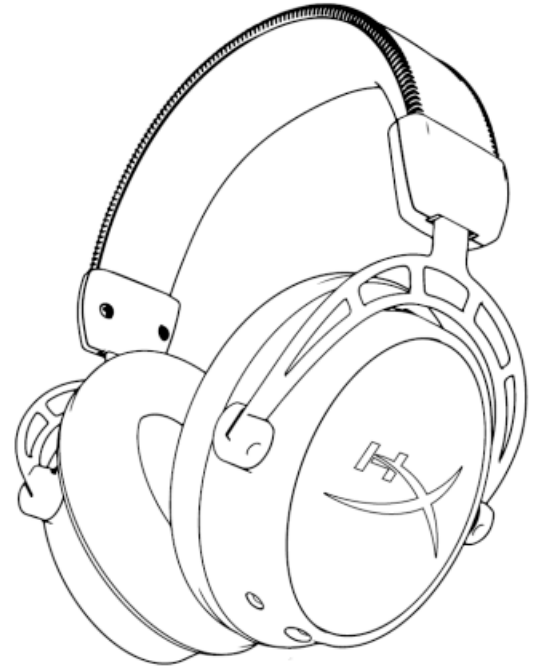
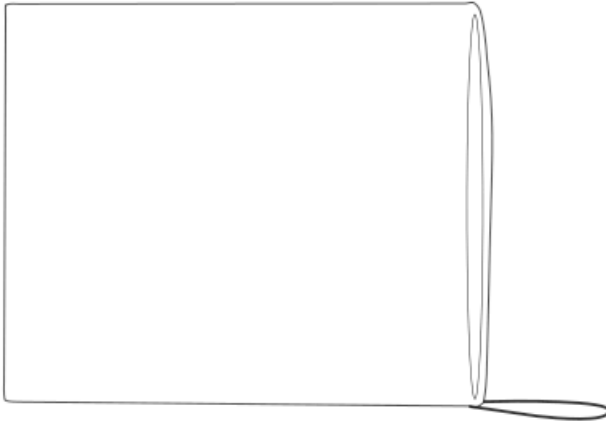

## Özellikler:

- HyperX Çift Odalı Sürücüler
- HyperX'in ödüllü konforu
- Genişletilmiş kafa bandı ile dayanıklı alüminyum kasa
- Kolay kullanım sağlayan kablo üzeri ses kontrollü çıkarılabilir örgülü kablo ile birlikte
- Çıkarılabilir gürültü önleyici mikrofon
- Discord ve TeamSpeak™ Onaylı
- Birden fazla platformla uyumluluk

## Teknik Özellikler:

### Kulaklık:

- Sürücü: Özel dinamik, neodim mıknatıslarla birlikte 50 mm
- Tip: Çevresel, Geri dönüş kapalı
- Frekans Yanıtı: 13Hz-27.000 Hz
- Empedans: 65  $\Omega$
- Ses basınç seviyesi: 98 dB SPL/mW, 1 kHz frekansta
- T.H.D.: < 1%
- Ağırlık: 298 g
- Mikrofon ile birlikte ağırlık: 336 g
- Kablo uzunluğu ve tipi: Çıkarılabilir kulaklık (1,3 m) + PC uzatma kablosu (2 m)
- Bağlantı: Çıkarılabilir kulaklık - 3,5 mm fiş (4 kutuplu) + PC uzatma kablosu - 3,5 mm stereo ve mikrofon fişleri

### Mikrofon:

- Eleman: Elektret kondensatör tipi mikrofon
- Kutup Düzeni: Gürültü önleme
- Frekans Yanıtı: 50 Hz-18.000 Hz
- Hassasiyet: -43 dBV (0 dB=1 V/Pa, 1 kHz)



## Genel Özellikler

- A. Kafa bandı ayar sürgüsü
- B. Çıkarılabilir gürültü önleyici mikrofon
- C. Çıkarılabilir kulaklık kablosu
- D. Kablo üzeri ses kontrolü
- E. PC uzatma kablosu, 3,5 mm stereo ve mikrofon fişleri ile birlikte

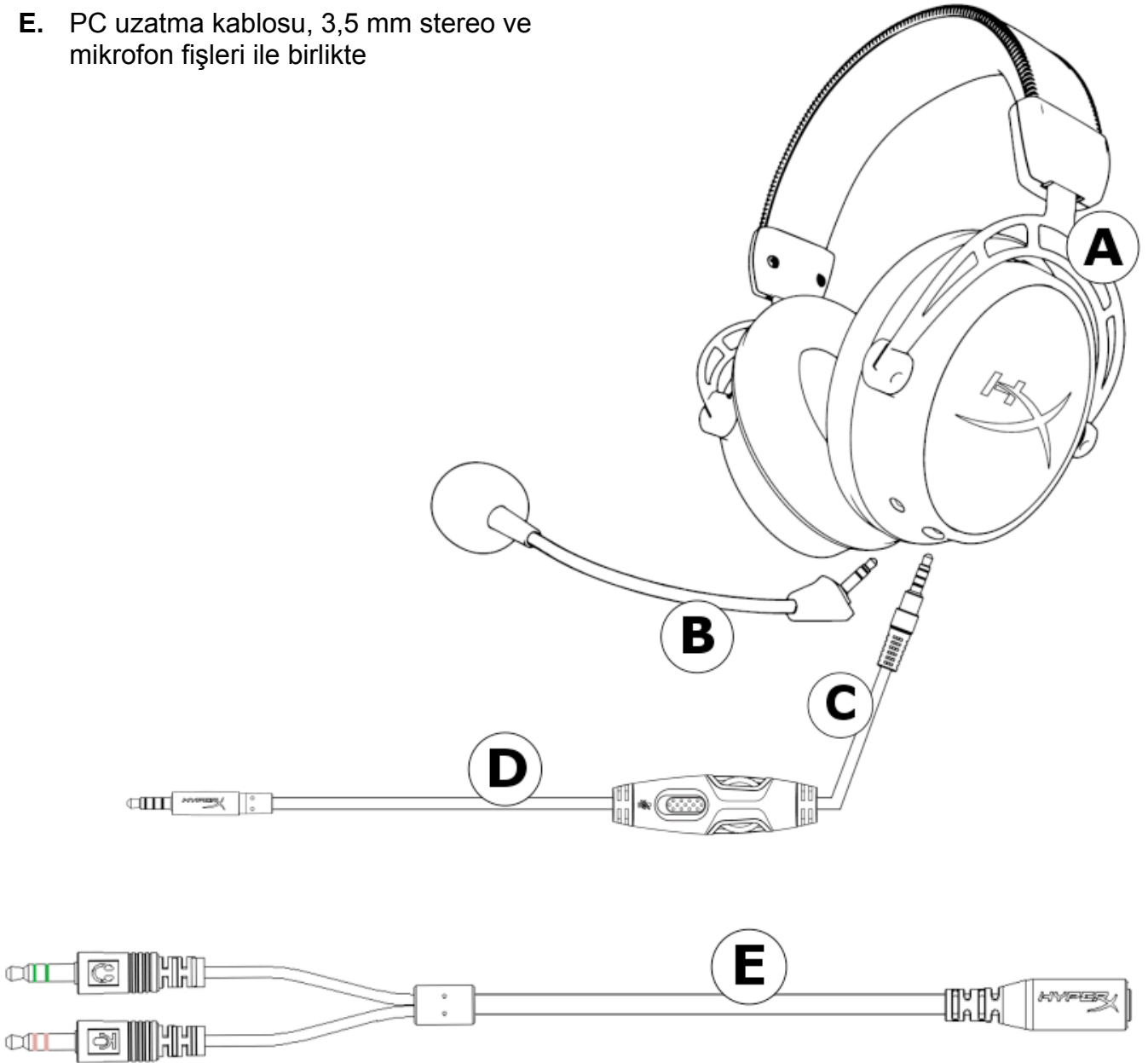

## Kurulum

Kulaklık, çıkarılabilir bir kablo ve çıkarılabilir bir mikrofonu sahiptir.

Çıkarılabilir kulaklık kablosunu bağlamak için, kulaklık simgesi etiketinin ucunu bulun ve kabloyu, sol kulak kapağının üzerindeki dişi jak'a takın. Kolaylık açısından, fiş ve kulak kapağındaki dişi jak gri renktedir.

Çıkarılabilir mikrofon kablosunu bağlamak için, mikrofonu kulak kapağının üzerindeki dişi jak'a takın ve yerine oturana kadar itin.

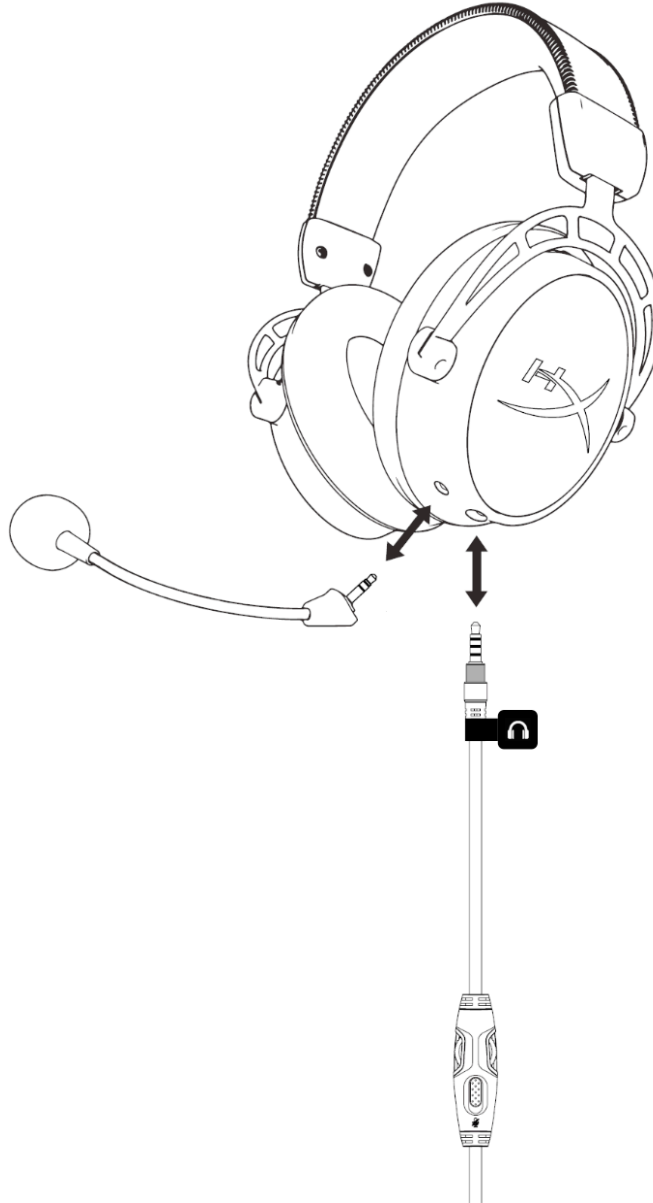

## Kablo üzeri ses kontrolü fonksiyonu



Kablo üzeri ses kontrolünde, kulaklık çıkışı ses seviyesini ayarlamak için bir ses seviyesi tekerleği ve mikrofonu sessize almak için bir mikrofon sessize alma kaydırmalı düğmesi bulunur.

Kulaklık ses seviyesini artırmak için, ses seviyesi tekerleğini saat yönünde (+ işaretine doğru) döndürün. Ses seviyesini azaltmak için, ses seviyesi tekerleğini saat yönünün tersine (- işaretine doğru) döndürün.

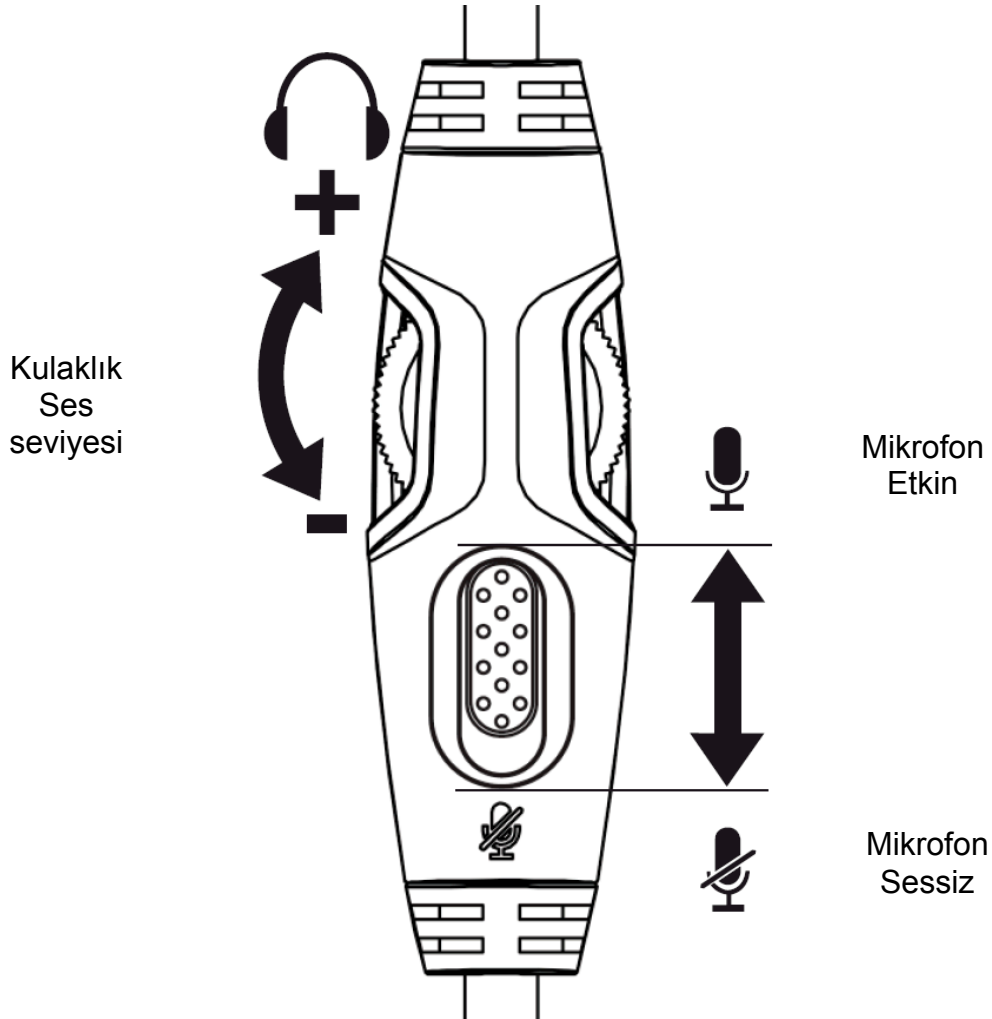
Mikrofonu sessize almak için, mikrofon sessize alma düğmesini aşağı konuma kaydırın. Mikrofonu etkinleştirmek için, mikrofon sessize alma düğmesini yukarı konuma kaydırın.



## Kullanım (PC)

Kulaklığı doğrudan hem bir kulaklık jakı hem de bir mikrofon jakı bulunan bilgisayarınıza (veya diğer cihazlara) bağlamak için, kulaklığın 3,5 mm'lik fişini PC uzatma kablosundaki dişi jake takın. PC uzatma kablosunda iki adet 3,5 mm'lik jak bulunur. Yeşil şeritli ses fişi, yeşil renkli girişi veya kulaklık sembolü  bulunan bağlantı noktasına takılır. Pembe şeritli mikrofon fişi, pembe renkli girişi veya mikrofon sembolü  bulunan bağlantı noktasına takılır.

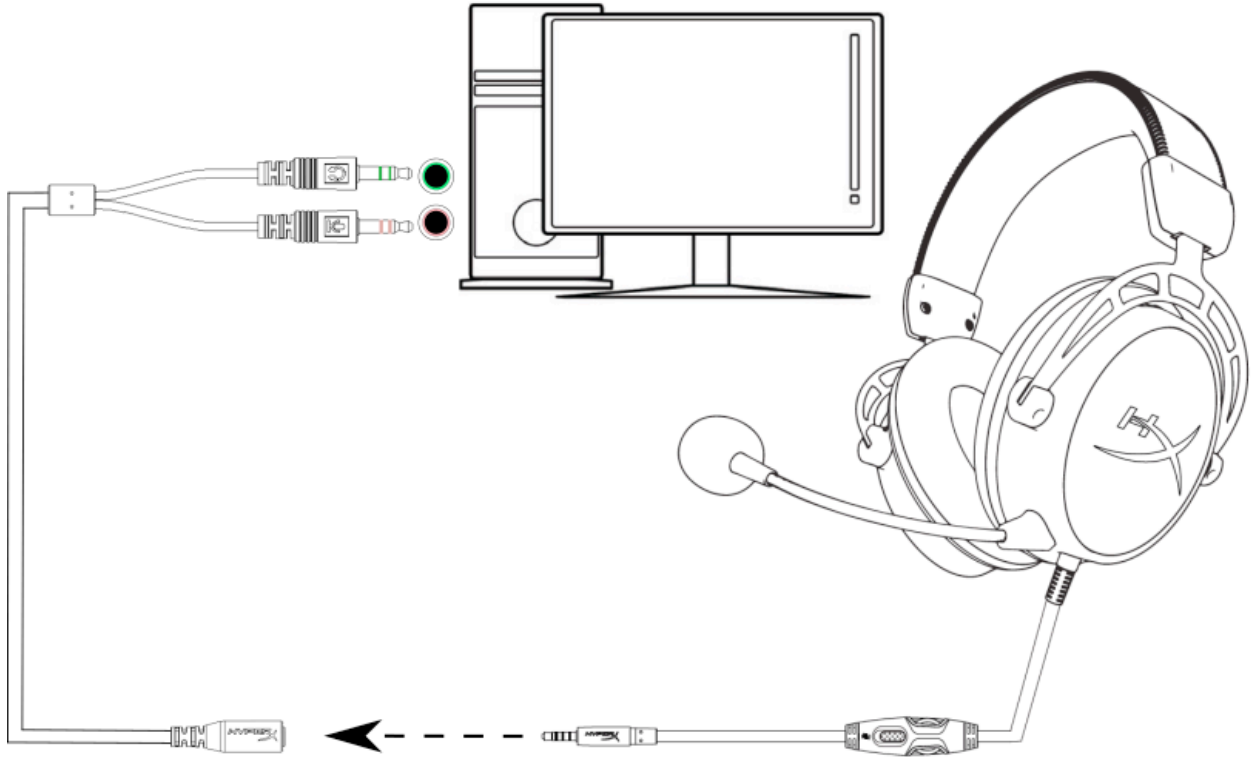

**PC uzatma kablosu ile kullanım**

## Kullanım (PlayStation<sup>™</sup> 4)

Kulaklığı PlayStation<sup>™</sup> 4 (PS4<sup>™</sup>) ile kullanmak için, kulaklıktaki 3,5 mm'lik fişi doğrudan PS4<sup>™</sup> oyun kontrolörüne bağlayın ve şu adımları uygulayın:

1. PS4<sup>™</sup> oyun konsolunuzu açın.
2. '**Ayarlar**' menüsüne gidip gerekli seçimi yapın.
3. '**Aygıtlar**' menü seçeneğini vurgulayıp bu seçeneği belirleyin.
4. '**Ses Aygıtları**' ögesine inip bu öğeyi seçin.
5. '**Kulaklık Çıkışı**' ögesini ve ardından '**Tüm Sesler**' ögesini seçin.

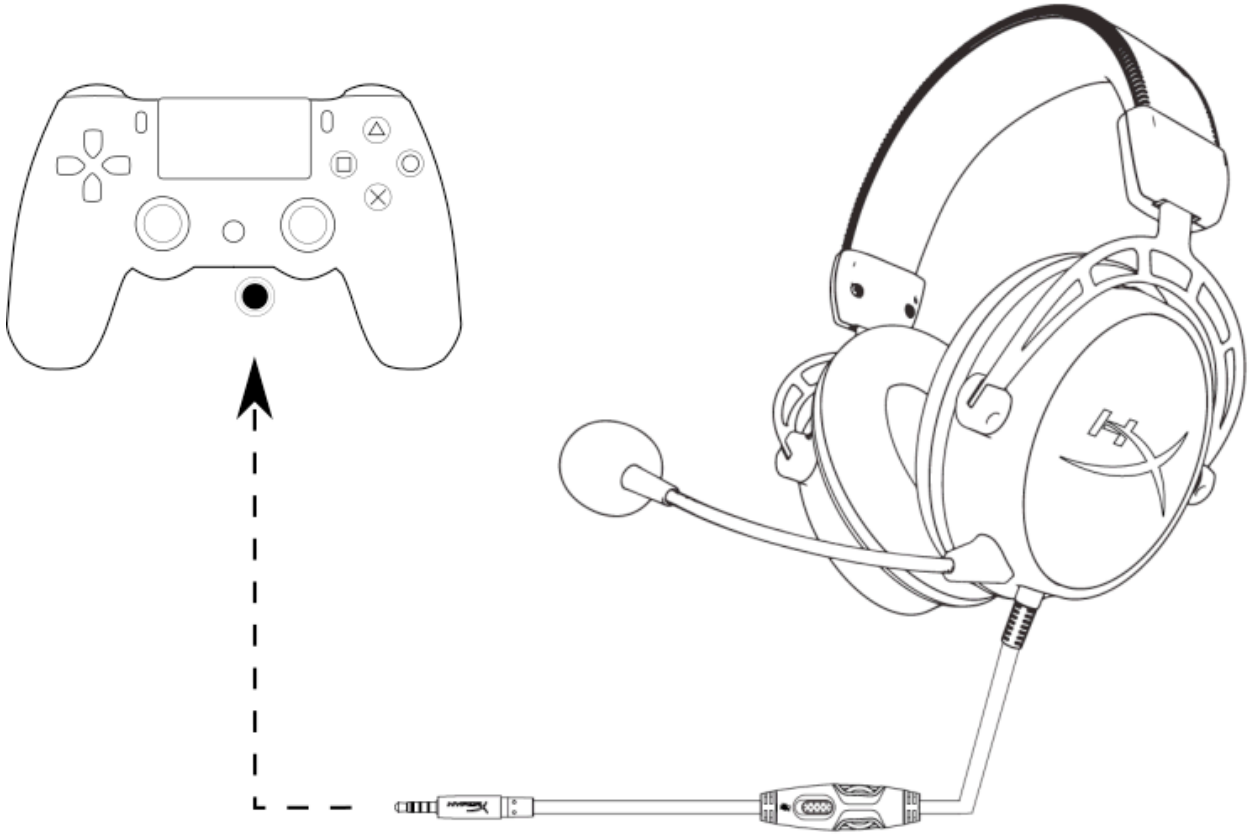

**PS4 ile kullanma**<sup>™</sup> □

## Kullanım (Xbox One<sup>™</sup>)

Kulaklığı Xbox One<sup>™</sup> ile kullanmak için, kulaklıktaki 3,5 mm'lik fişi doğrudan Xbox<sup>™</sup> kontrolörü üzerindeki 3,5 mm'lik jake bağlayın.

\* Xbox One<sup>™</sup> kontrolöründe 3,5 mm jake bulunmuyorsa, Xbox One<sup>™</sup> kontrolörüne uyumlu Xbox One<sup>□</sup> Stereo Kulaklık adaptörü (ayrı satılır) gerekecektir (aşağıdaki resimde gösterildiği gibi).

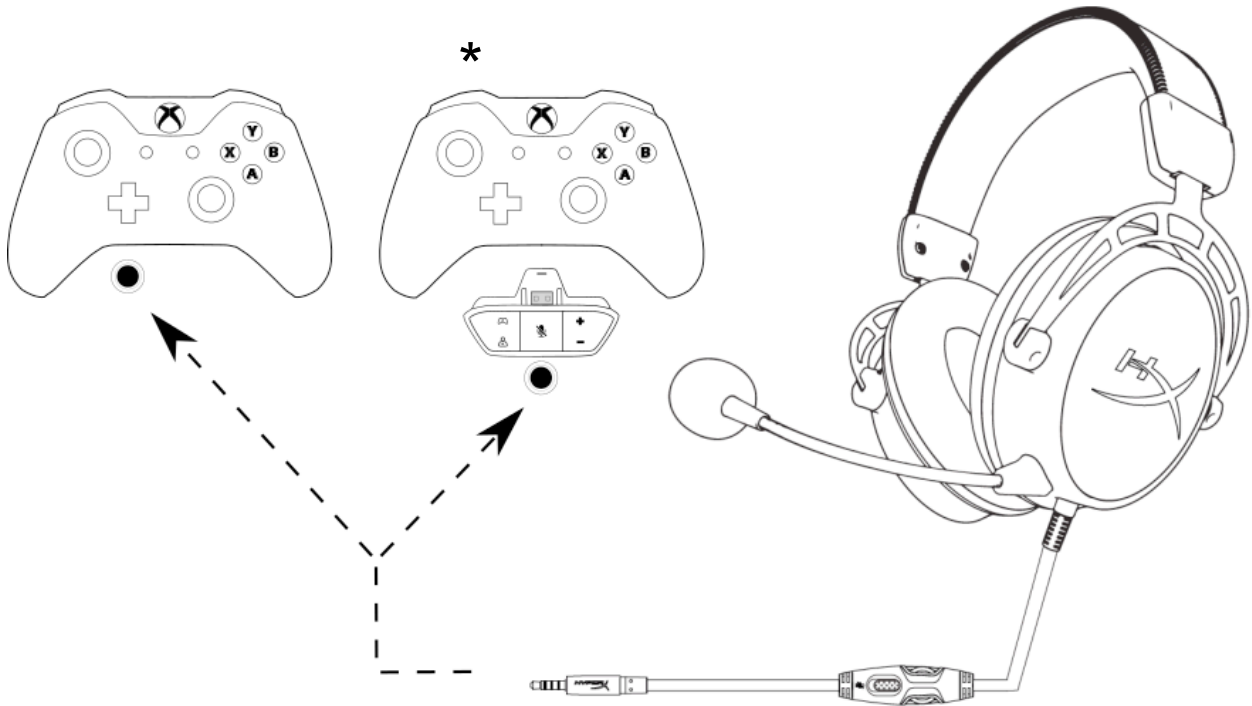

**Xbox One<sup>™</sup> ile kullanım<sup>□</sup>**

### **Kullanım (Mobil Cihaz)**

Kulaklığı, kulaklık jakı (4 kutuplu CTIA) bulunan bir mobil cihaz (veya diğer diğer cihazlar) ile kullanmak için, 3,5 mm'lik fişi doğrudan cihazınızdaki kulaklık jakına takın.

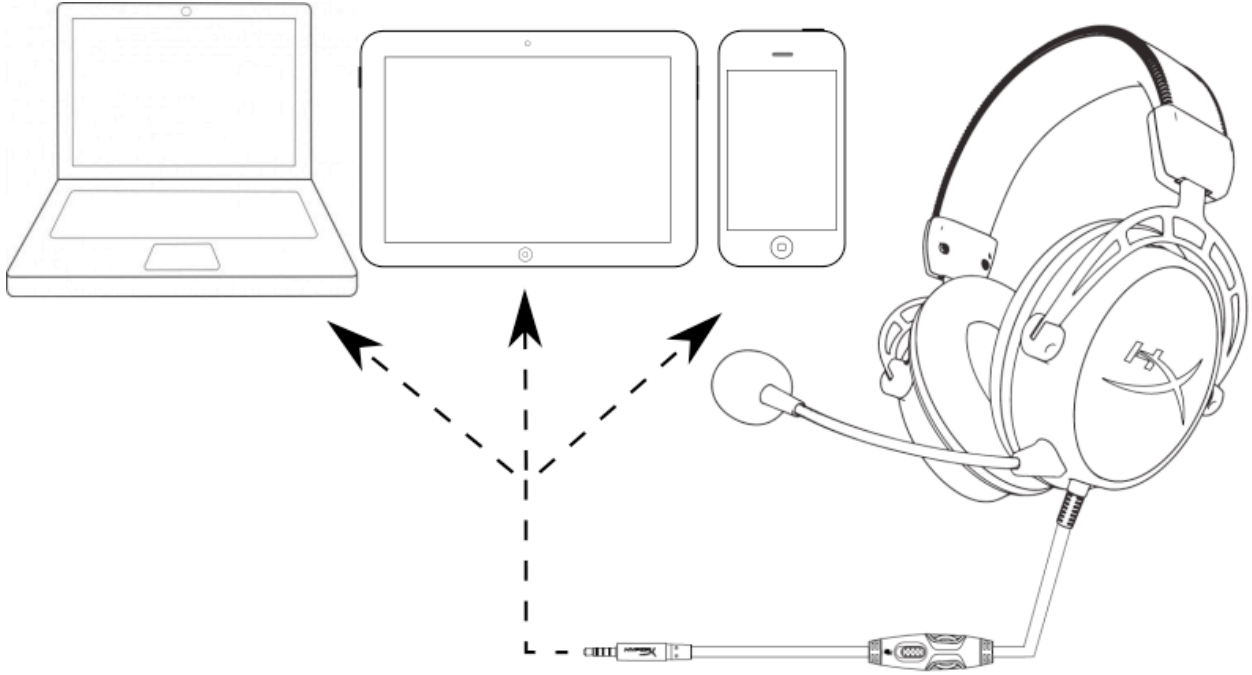

***Mobil cihaz (telefon, tablet bilgisayar veya dizüstü bilgisayar) ile kullanım***



# HyperX Cloud Alpha ヘッドセット



製品番号: **HX-HSCA-RD/AM**  
**HX-HSCA-RD/AS**  
**HX-HSCA-RD/EE**  
**HX-HSCA-RD/EM**





## 製品説明

HyperX™ Cloud Alpha の革新的なデュアルチャンバードライバーデザインは、歪みを抑え、くっきりはっきりとしたオーディオを再生します。デュアルチャンバーにより低音が分離され、クリアでスムーズなサウンドを再生します。Cloud Alpha は高品質の赤いメモリーフォーム、拡張ヘッドバンド、ソフトでしなやかなレザーレット、アルミニウムフレーム、取り外し可能な布巻きケーブル、ノイズキャンセリングマイクを備えます。インラインオーディオコントロールは PC、PS4™、Xbox One™、3.5mm ポートを持つその他のプラットフォームのマルチプラットフォームに対応します。

## 製品内容:

- HyperX Cloud Alpha ヘッドセット
- 取り外し可能なマイク
- 取り外し可能なヘッドセットケーブル
- PC 用延長ケーブル
- キャリーバッグ

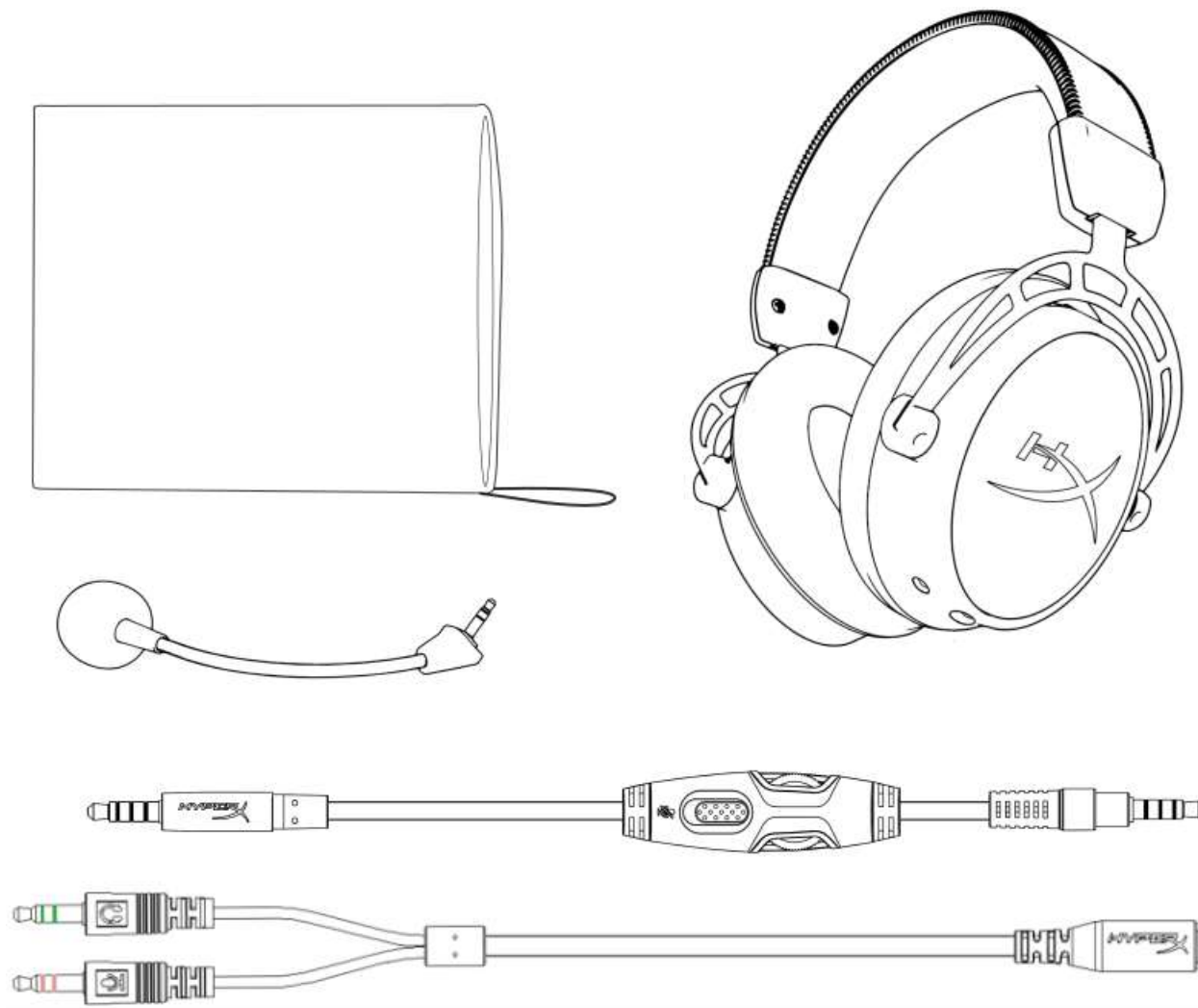



## 製品特徴

- HyperXデュアルチャンバードライバー
- 著名な受賞歴のあるHyperXの快適性
- 耐久性に優れたアルミニウムフレームと拡張ヘッドバンド
- 便利なインラインオーディオコントロール機能を持ち、取り外し可能な布巻きケーブル
- 取り外し可能なノイズキャンセリングマイク
- Discord および TeamSpeak™ 認定
- マルチプラットフォーム対応

## 製品仕様

### ヘッドホン:

- ドライバー: ネオジウム磁石、カスタムダイナミック50mm径
- タイプ: サークムオーバーラル、密閉型
- 周波数: 13Hz ~ 27,000 Hz
- インピーダンス: 65 Ω
- 音圧レベル: 98dB SPL/mW (1kHz時)
- T.H.D.: 1%未満
- 重量: 298g
- 重量(マイク含む): 336g
- ケーブルの長さタイプ: 取り外し可能なヘッドセットケーブル(1.3m)、PC 延長ケーブル(2m)
- 接続方式: 取り外し可能なヘッドセット - 3.5mm プラグ(4極)、PC 延長ケーブル - 3.5mm ステレオおよびマイクプラグ

### マイク:

- 方式: エレクトレットコンデンサーマイク
- 極性パターン: ノイズキャンセリング
- 周波数: 50Hz ~ 18,000 Hz
- 感度: -43dBV (0dB=1V/Pa, 1kHz)



概要

- A. ヘッドバンド調整スライダー
- B. 取り外し可能なノイズキャンセリングマイク
- C. 取り外し可能なヘッドセットケーブル
- D. インラインオーディオコントロール
- E. PC用延長ケーブル(3.5mm ステレオおよびマイクプラグ付き)

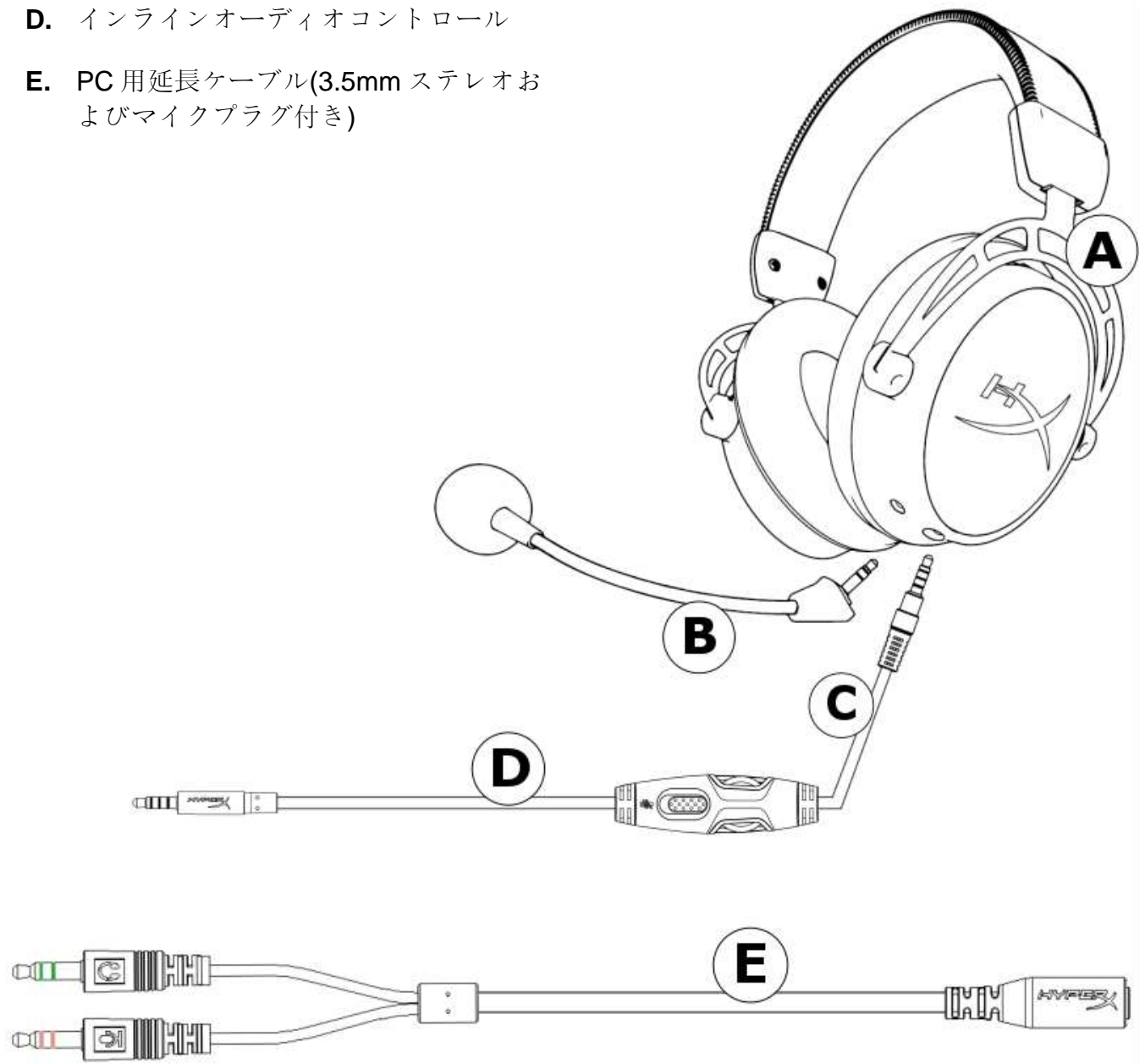



## 設定

このヘッドセットのケーブルとマイクは取り外すことができます。

取り外し可能なヘッドセットケーブルを接続するには、ヘッドホンアイコンのラベルが付いた端を見つけ、ケーブルを左のヘッドセットイヤークリップのメスのジャックに差し込みます。プラグとイヤークリップのメスのジャックの両方は、見つけやすいように灰色に塗られています。

取り外し可能なマイクを接続するには、マイクをイヤークリップのメスのマイクジャックに差し込み、マイクがはまるまで押し込みます。

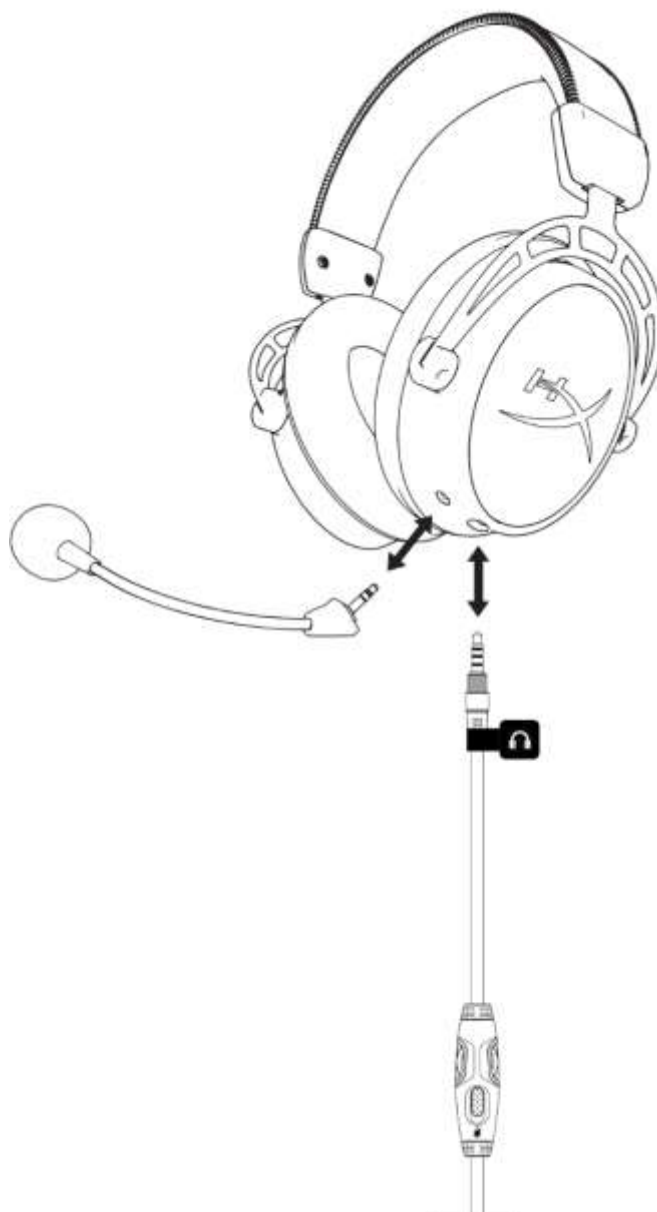



## インラインオーディオコントロールの操作

インラインオーディオコントロールには、ヘッドホンの出力を調整する音量ホイールとマイクをミュートにするミュートスライダーがあります。

ヘッドセットの音量を大きくするには、音量ホイールを時計回り(+ 記号方向)に回転させます。音量を小さくするには、音量ホイールを反時計回り(- 記号方向)に回転させます。

マイクをミュートにするには、マイクのミュートボタンを下の位置にスライドさせます。マイクを起動するには、マイクのミュートボタンを上への位置にスライドさせます。

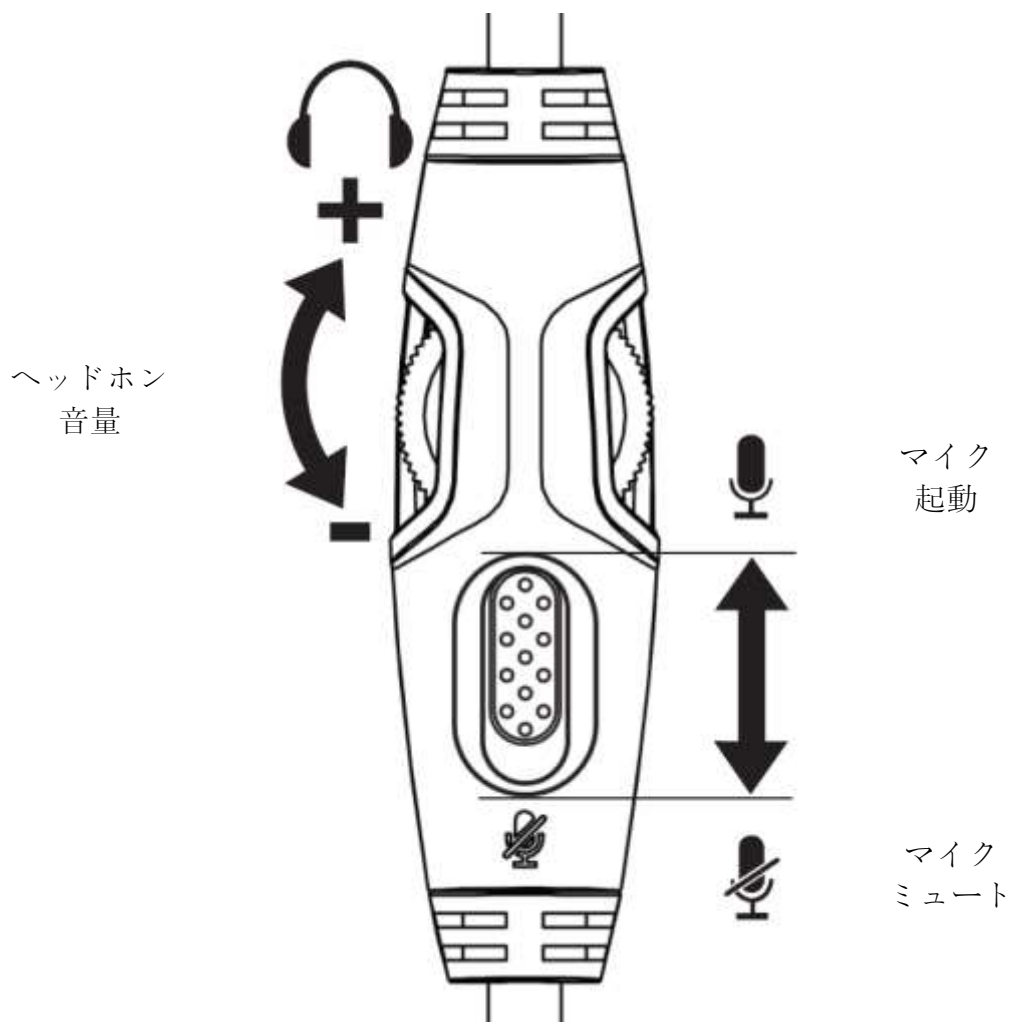

## PCで使用する場合

ヘッドセットを、ヘッドホンジャックとマイクジャックの両方があるコンピューター(またはその他のデバイス)に接続するには、ヘッドセットの3.5mmプラグをPC用延長ケーブルのメスのジャックに接続します。PC用延長ケーブルには、2つの3.5mmジャックがあります。オーディオプラグには緑色のラインが入っています。これを、緑色またはヘッドホンのマーク🎧が付いたポートに差し込みます。マイクプラグにはピンク色のラインが入っています。これを、ピンクまたはマイクのマーク🎤が付いたポートに差し込みます。

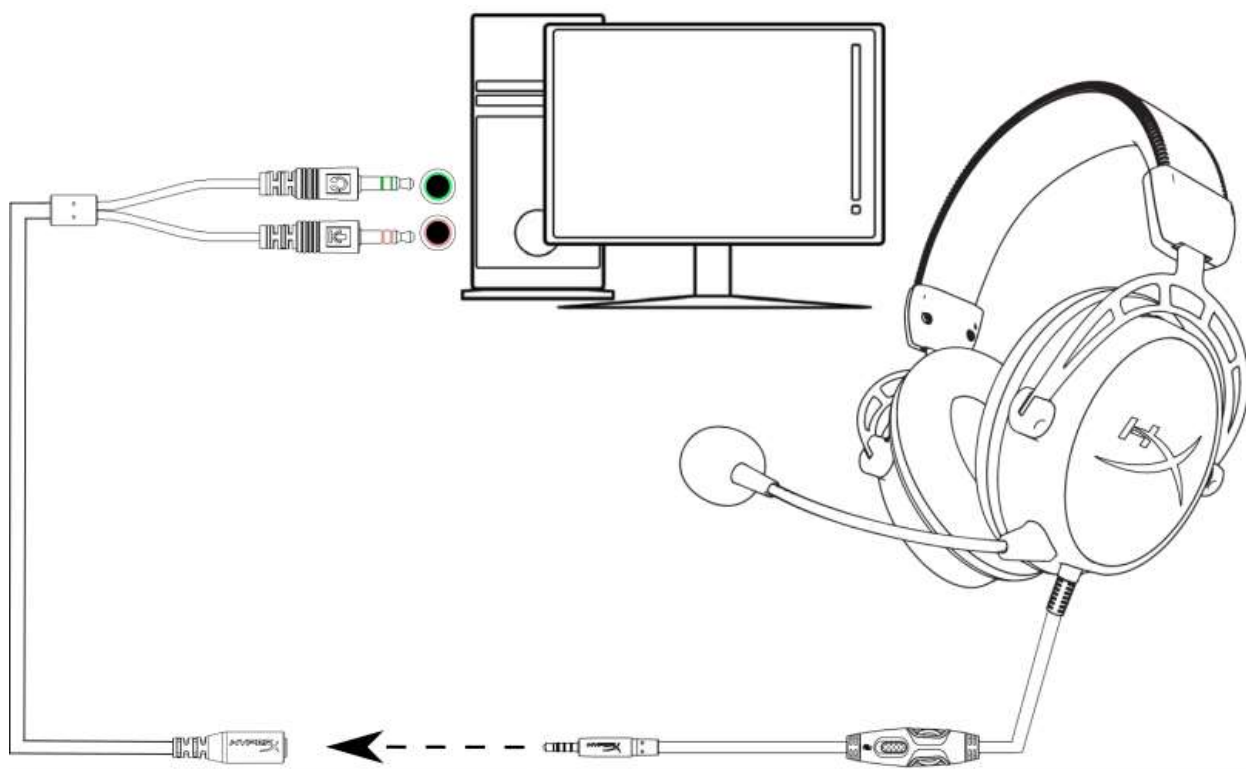

PC用延長ケーブルを使用





## PlayStation™ 4で使用する場合

ヘッドセットを PlayStation™ 4 (PS4™) で使用するには、ヘッドセットの 3.5mm プラグを PS4™ のコントローラーに直接接続し、以下のように設定を行います。

1. PS4™ の電源を入れます。
2. **[設定]**メニューを選択します。
3. **[周辺機器]**メニューオプションを選択します。
4. **[オーディオ機器]**までスクロールダウンして、選択します。
5. **[ヘッドホンへの出力]**を選び、**[すべての音声]**を選択します。

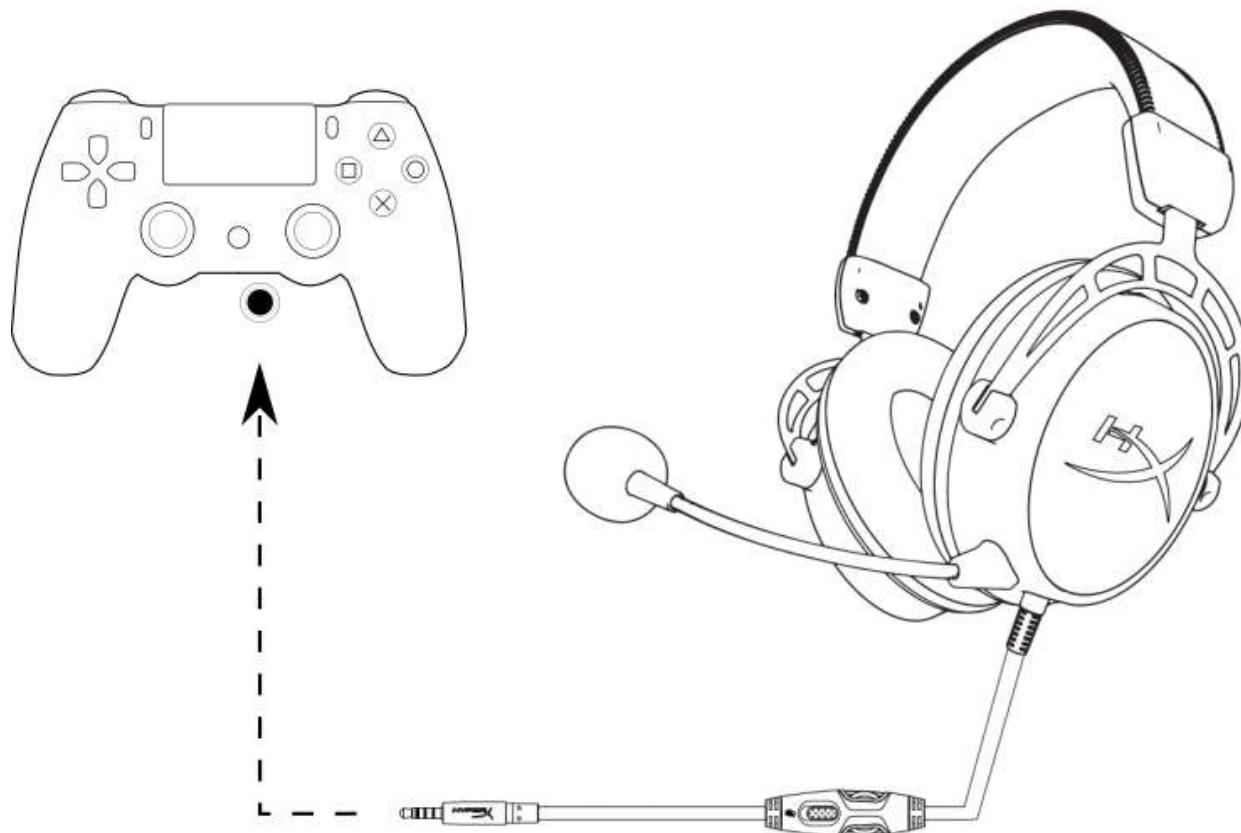

PS4™ との接続™



## Xbox One™で使用する場合

ヘッドセットを Xbox One™で使用するには、ヘッドセットの 3.5mm プラグを Xbox™ One のコントローラーの 3.5mm ジャックに直接差し込みます。

\* Xbox One™™のコントローラーに 3.5mm ジャックがない場合は、Xbox One™のコントローラーに Xbox One™ステレオヘッドセットアダプター(別売)を差し込む必要があります(下図参照)。

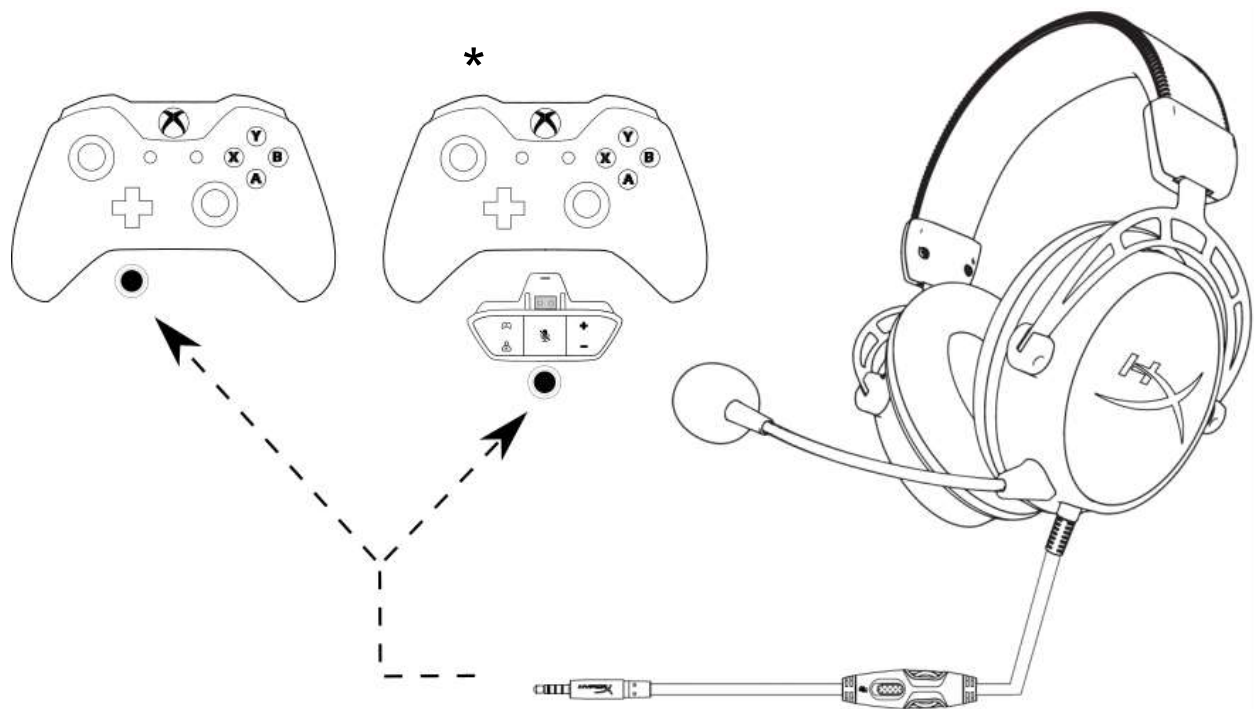

Xbox One™との接続™



### モバイルデバイスで使用する場合

ヘッドセットを、ヘッドセットジャック(4極 CTIA)があるモバイルデバイス(またはその他のデバイス)で使用するには、3.5mm プラグを、ご使用のデバイスのヘッドセットジャックに直接差し込みます。

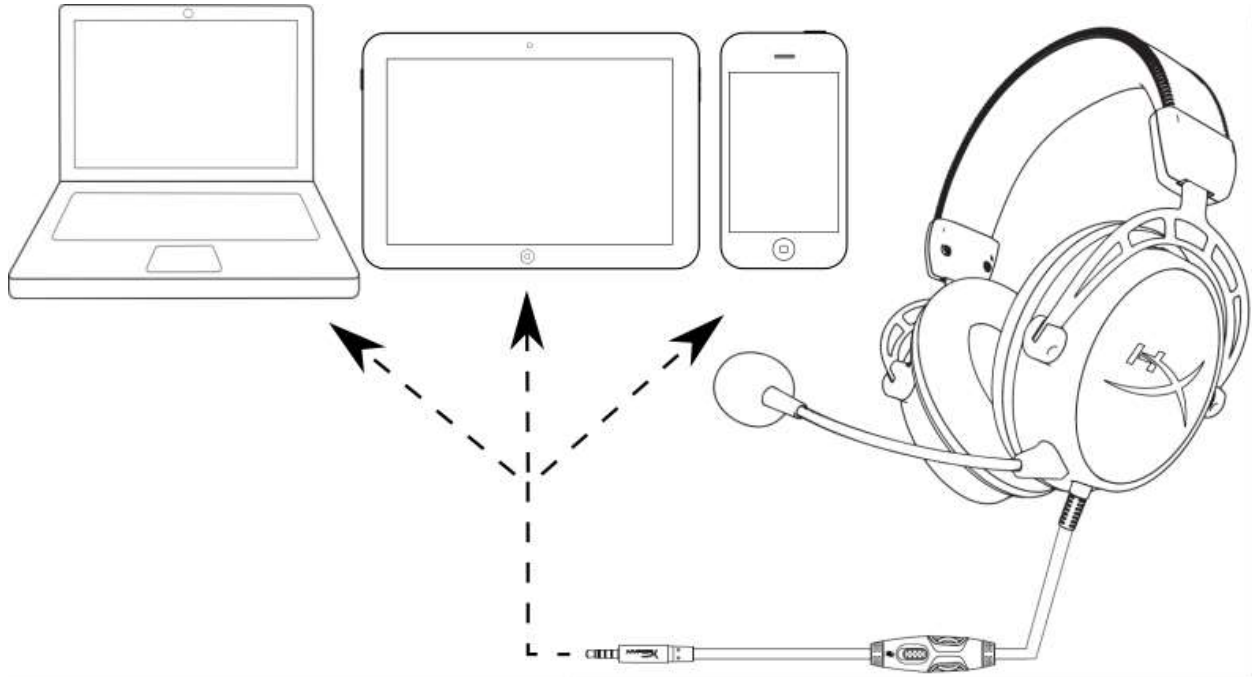

モバイルデバイス(電話、タブレットまたはノート PC)との接続



# HyperX Cloud Alpha 헤드셋



부품 번호: **HX-HSCA-RD/AM**  
**HX-HSCA-RD/AS**  
**HX-HSCA-RD/EE**  
**HX-HSCA-RD/EM**



## 소개

HyperX™ Cloud Alpha 의 획기적인 듀얼 챔버 드라이버 설계는 왜곡을 줄여 향상된 품질과 선명한 사운드를 제공합니다. 듀얼 챔버는 깨끗하고 부드러운 소리를 위해 저음을 분리하였습니다. Cloud Alpha 는 프리미엄 레드 메모리폼, 확장된 헤드밴드와 부드럽고 유연해진 인조가죽, 알루미늄 프레임, 분리형 편조 케이블 및 잡음 제거 마이크를 갖추었습니다. PC, PS4™, Xbox One™ 그리고 3.5mm 포트를 사용하는 기타 플랫폼 상의 인라인 오디오 제어장치로 다중 플랫폼 호환이 가능합니다.

## 구성품:

- HyperX Cloud Alpha 헤드셋
- 분리형 마이크
- 분리형 헤드셋 케이블
- PC 연장 케이블
- 캐리 밴

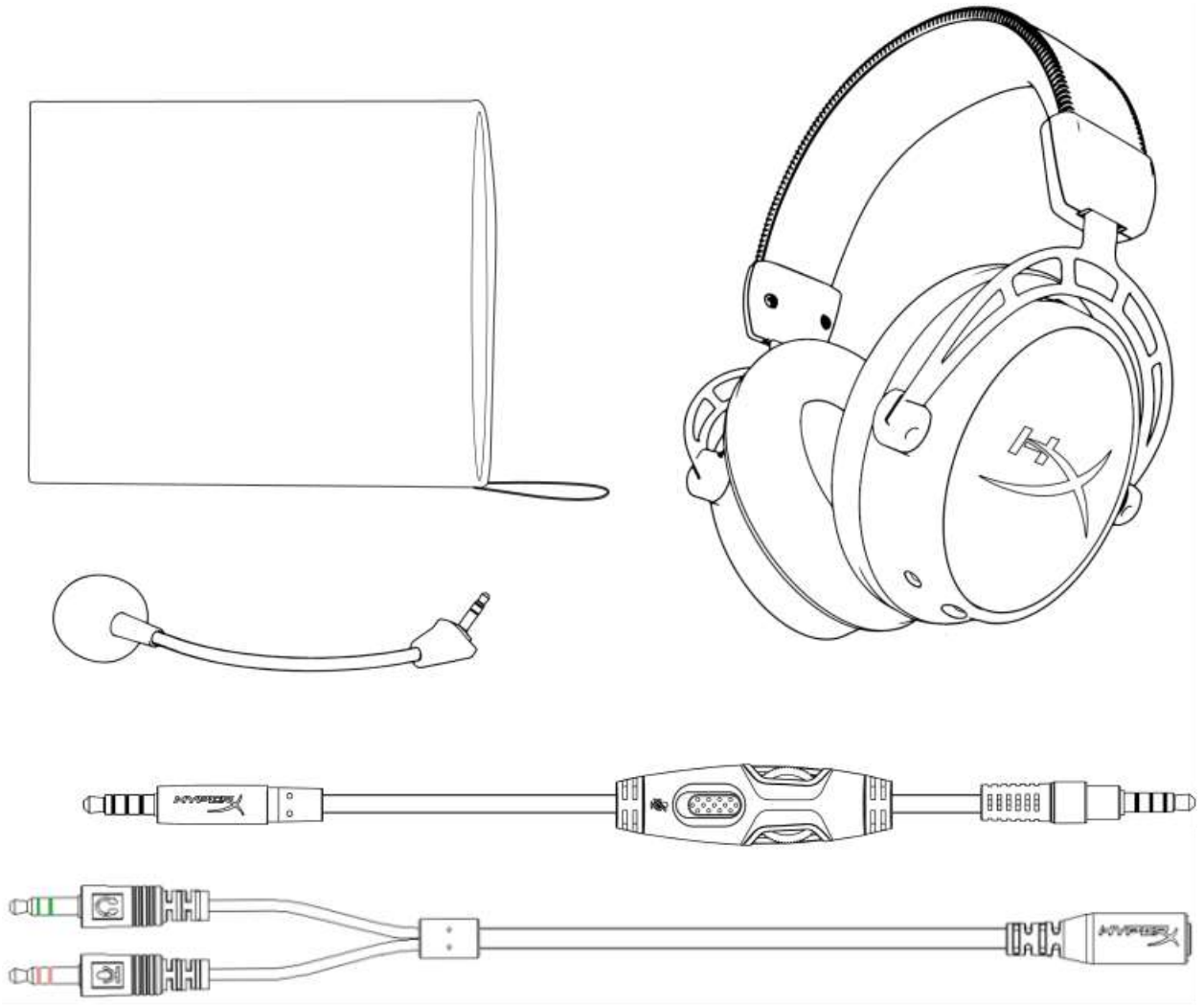



## 특장

- HyperX 듀얼 챔버 드라이버
- 수상 경력에 빛나는 시그니처 HyperX만의 편안함
- 확장된 헤드밴드와 내구성이 강한 알루미늄 프레임
- 편리한 인라인 오디오 제어장치가 달린 분리형 편조 케이블
- 분리형 잡음제거 마이크
- Discord 및 TeamSpeak™ 인증
- 다중 플랫폼 호환성

## 기술 사양

### 헤드폰

- 드라이버: 주문 제작한 다이내믹 50mm 네오디움 유닛 적용
- 유형: 밀폐형, 폐쇄형 뒷면
- 주파수 응답: 13Hz-27,000 Hz
- 임피던스: 65 Ω
- 음압 레벨: 1kHz에서 98dB SPL/mW
- T.H.D.: < 1%
- 중량: 298g
- 무게(마이크 포함): 336g
- 케이블 길이 및 유형: 분리형 헤드셋(1.3m) + PC 연장 케이블(2m)
- 연결: 분리형 헤드셋 - 3.5mm 플러그(4극) + PC 연장 케이블 - 3.5mm 스테레오 및 마이크 플러그

### 마이크

- 요소: 일렉트릭 콘덴서 마이크
- 폴라 패턴: 잡음 제거
- 주파수 응답: 50Hz-18,000 Hz
- 민감도: -43dBV(0dB=1V/Pa, 1kHz)



## 개요

- A. 헤드밴드 조절 슬라이더
- B. 분리형 잡음제거 마이크
- C. 분리형 헤드셋 케이블
- D. 인라인 오디오 제어장치
- E. 3.5mm 스테레오 및 마이크 플러그가 포함된 PC 연장 케이블

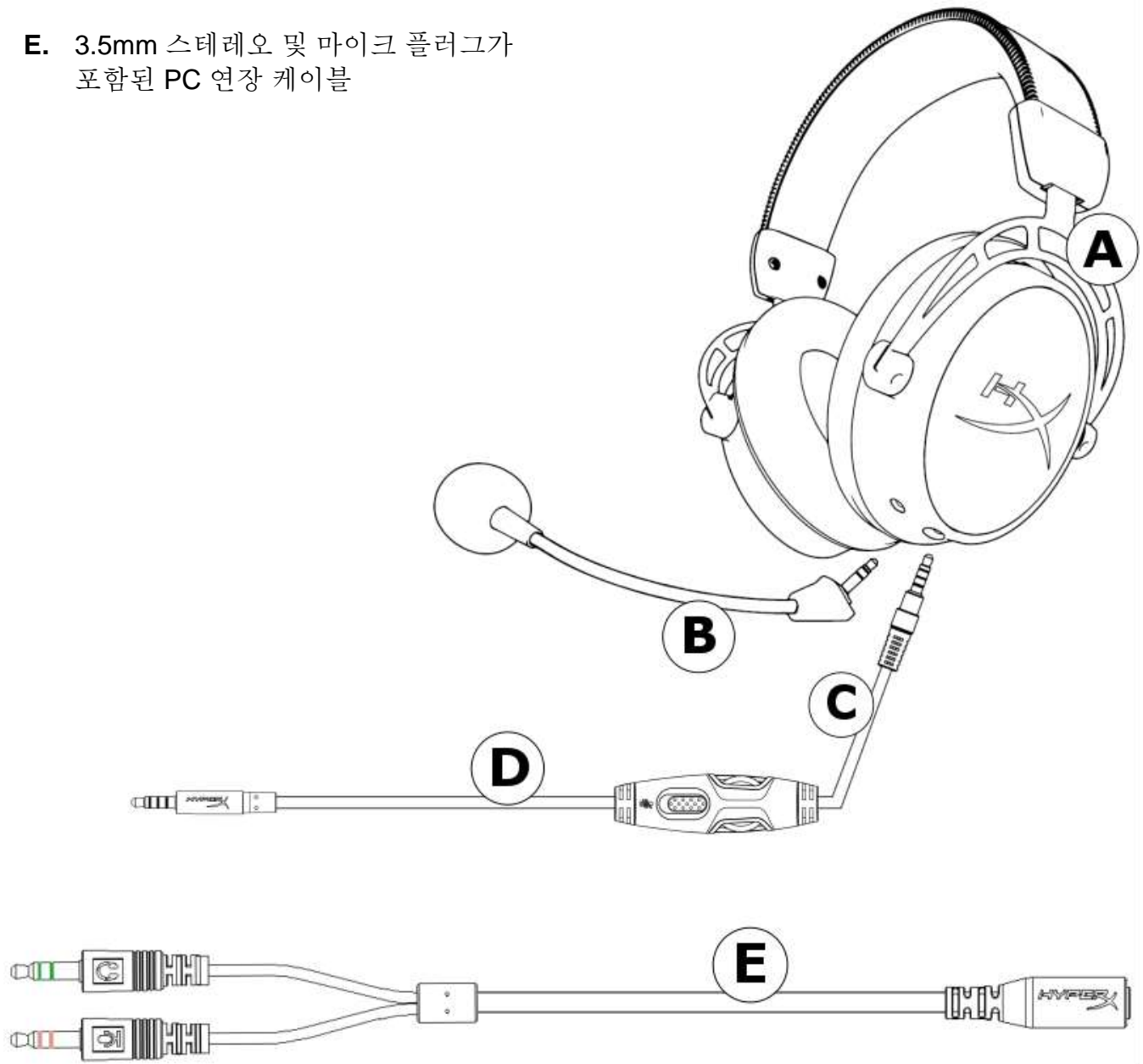





## 설정

본 헤드셋은 분리형 케이블과 분리형 마이크로 구성되어 있습니다.

분리형 헤드셋 케이블을 연결하려면, 헤드폰 아이콘 라벨이 새겨진 케이블 끝부분을 왼쪽 헤드셋 이어컵에 있는 암형 잭에 꽂으십시오. 식별이 용이하도록 플러그와 이어컵 암형 잭 모두 회색으로 표시되어 있습니다.

분리형 마이크를 연결하려면, 마이크를 이어컵에 위치한 암형 잭에 꽂은 후 마이크가 잭과 평면을 이룰때까지 밀어 넣으십시오.

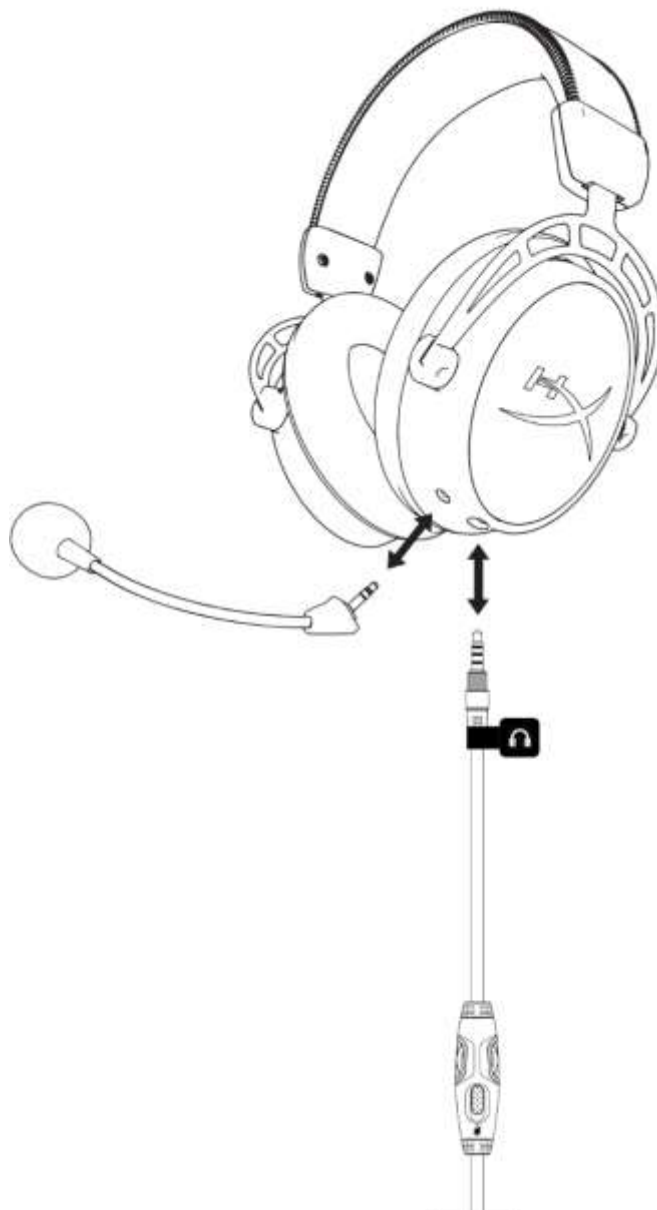



### 인라인 오디오 제어장치 작동

인라인 오디오 제어장치는 헤드폰 출력 볼륨 조절을 위한 볼륨 다이얼과 마이크 음소거를 위한 음소거 슬라이더를 포함합니다.

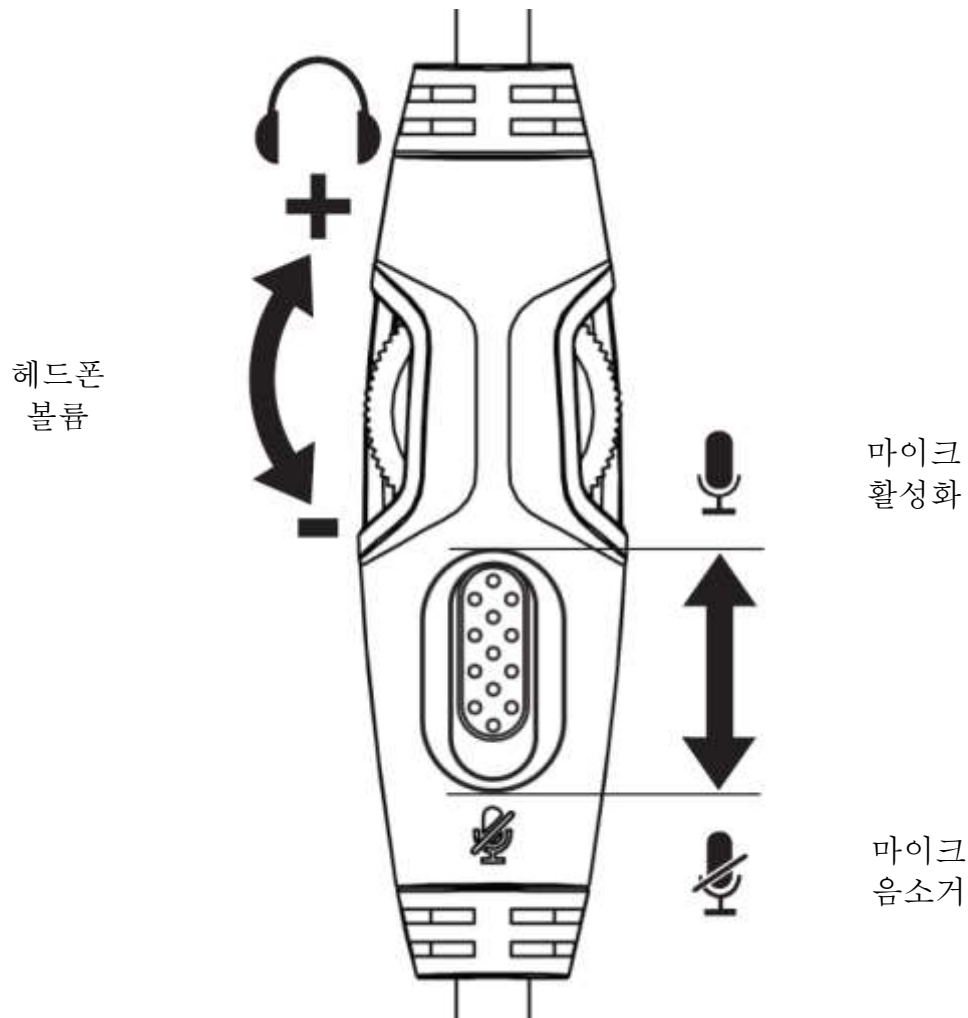

헤드셋 볼륨을 높이려면, 볼륨 휠을 +쪽(시계 방향)으로 돌리십시오. 볼륨을 줄이려면, 볼륨 휠을 -쪽(반시계 방향)으로 돌리십시오.

마이크를 음소거하려면, 마이크 음소거 버튼을 아래쪽으로 움직이십시오. 마이크를 활성화하려면, 마이크 음소거 버튼을 위쪽으로 움직이십시오.





**사용(PC)**

헤드폰 잭과 마이크 잭이 모두 있는 컴퓨터(혹은 다른 장비)에 헤드셋을 연결하고자 하는 경우 헤드셋의 3.5mm 플러그를 PC 연장 케이블의 암형 잭에 연결하십시오. PC 연장 케이블에는 2 개의 3.5mm 잭이 달려 있습니다. 녹색의 오디오 플러그를 녹색 입력 단자나 헤드폰 표시 가 있는 포트에 연결하십시오. 분홍색의 마이크 플러그를 분홍색 입력 단자나 마이크 표시 가 있는 포트에 연결하십시오.

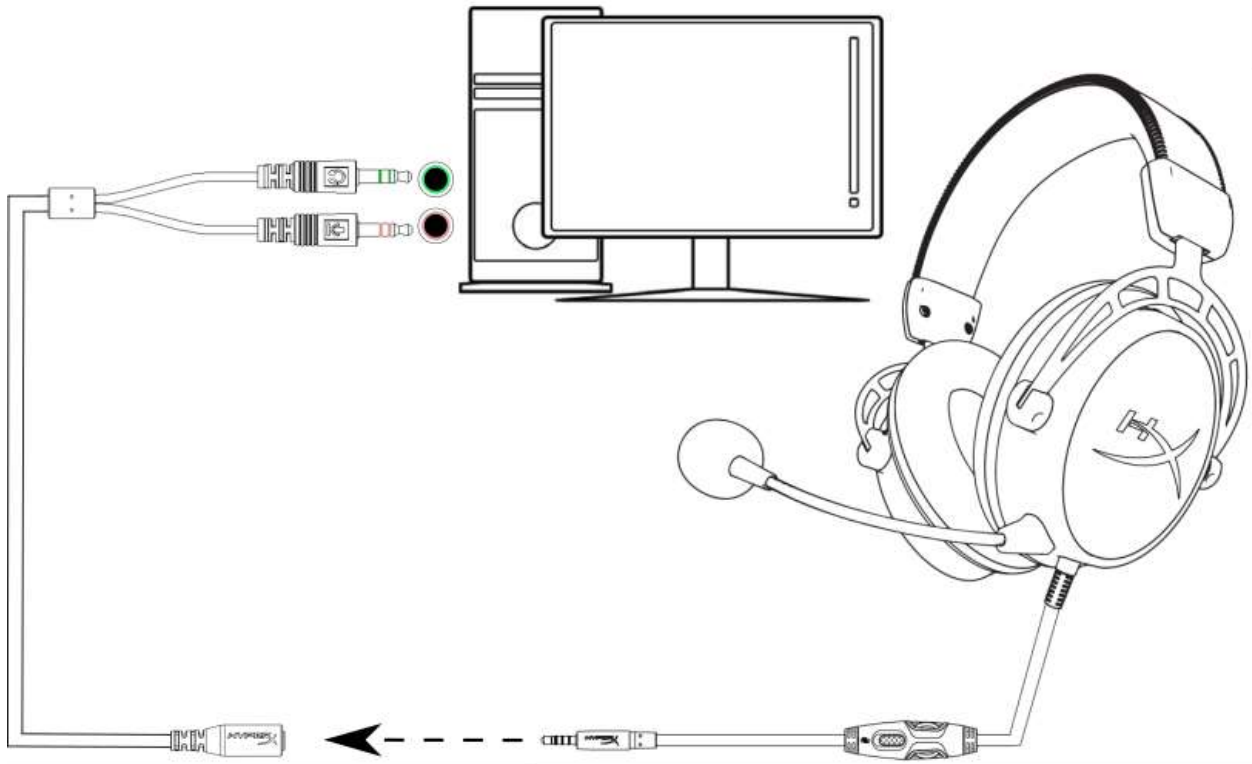

**PC 연장 케이블 사용**

## 사용(PlayStation™ 4)

헤드셋을 PlayStation™ 4(PS4™)와 사용하려면, 헤드셋의 3.5mm 플러그를 PS4™ 게임 컨트롤러에 직접 연결하고 다음의 단계를 수행해야 합니다.

1. PS4™ 게임 콘솔의 전원을 끕니다.
2. '설정' 메뉴로 이동하여 선택합니다.
3. '장치' 메뉴 옵션을 선택합니다.
4. 스크롤을 내려 '오디오 장치'를 선택합니다.
5. '헤드폰으로 출력'을 고르고 '모든 오디오'를 선택합니다.

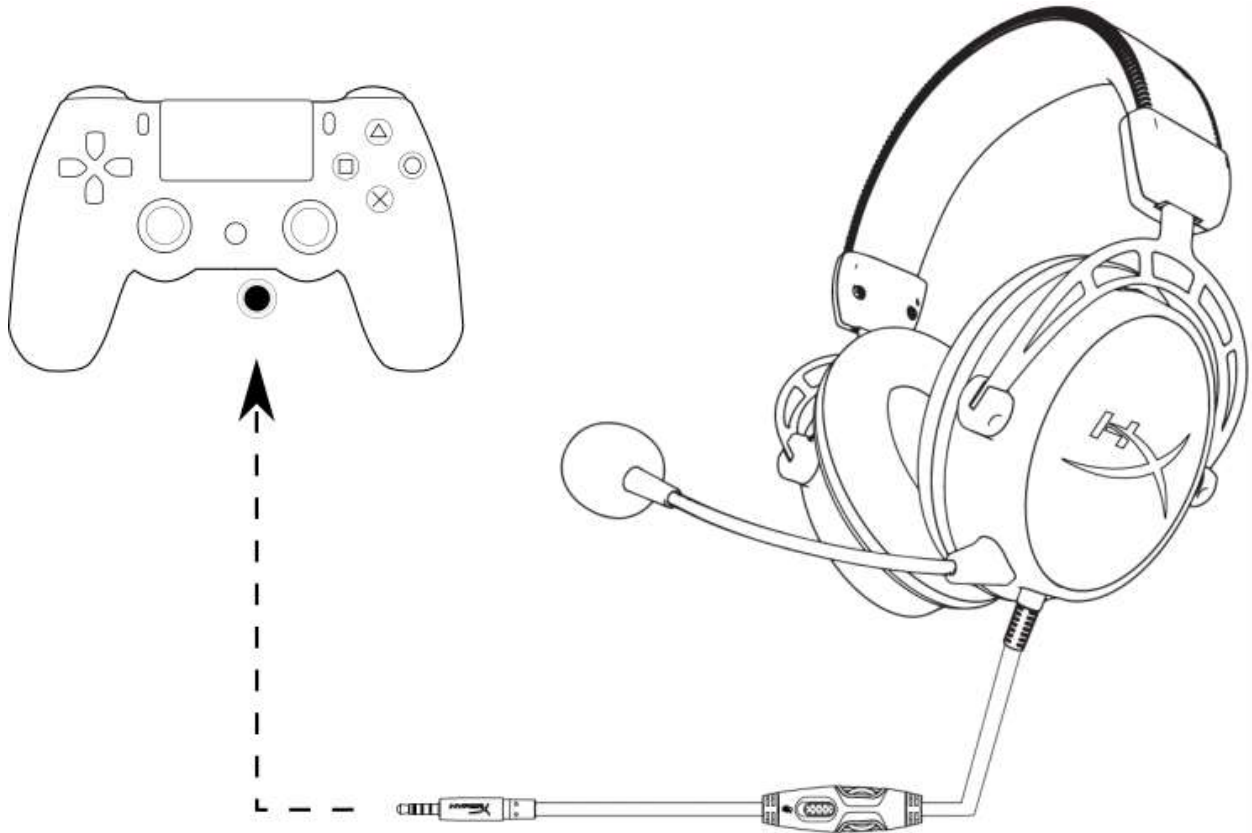

PS4™ 에 사용



**사용(Xbox One™)**

헤드셋을 Xbox One™에 사용하려면, 헤드셋의 3.5mm 플러그를 Xbox™ One 컨트롤러의 3.5mm 잭에 직접 연결해야 합니다.

\* Xbox One™ 컨트롤러에 3.5mm 잭이 없는 경우, Xbox One™ 스테레오 헤드셋 어댑터(별도 판매)가 필요하며 이를 통해 Xbox One™ 컨트롤러에 연결할 수 있습니다(아래 그림).

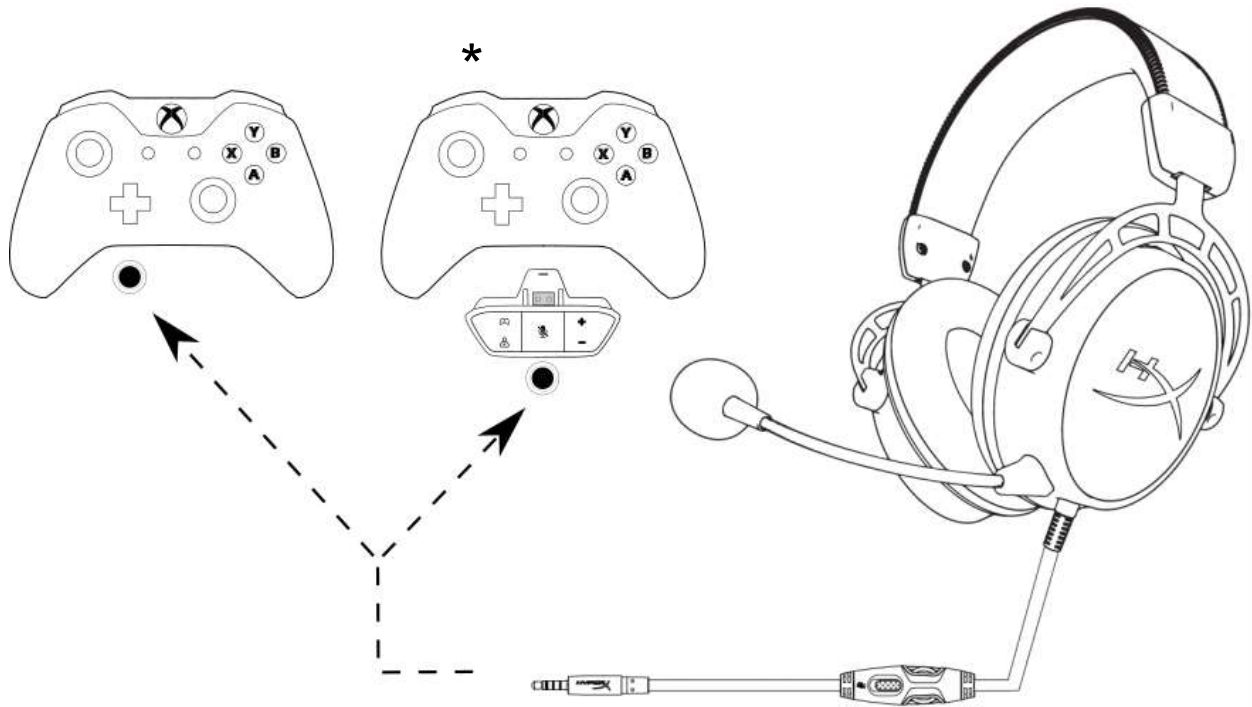

Xbox One™에 사용™



**사용(모바일 장치)**

헤드셋을 헤드셋 잭(4극 CTIA)이 장착된 모바일 장치 (혹은 다른 장치)와 사용하려면, 3.5mm 플러그를 장치의 헤드셋 잭에 직접 연결해야 합니다.

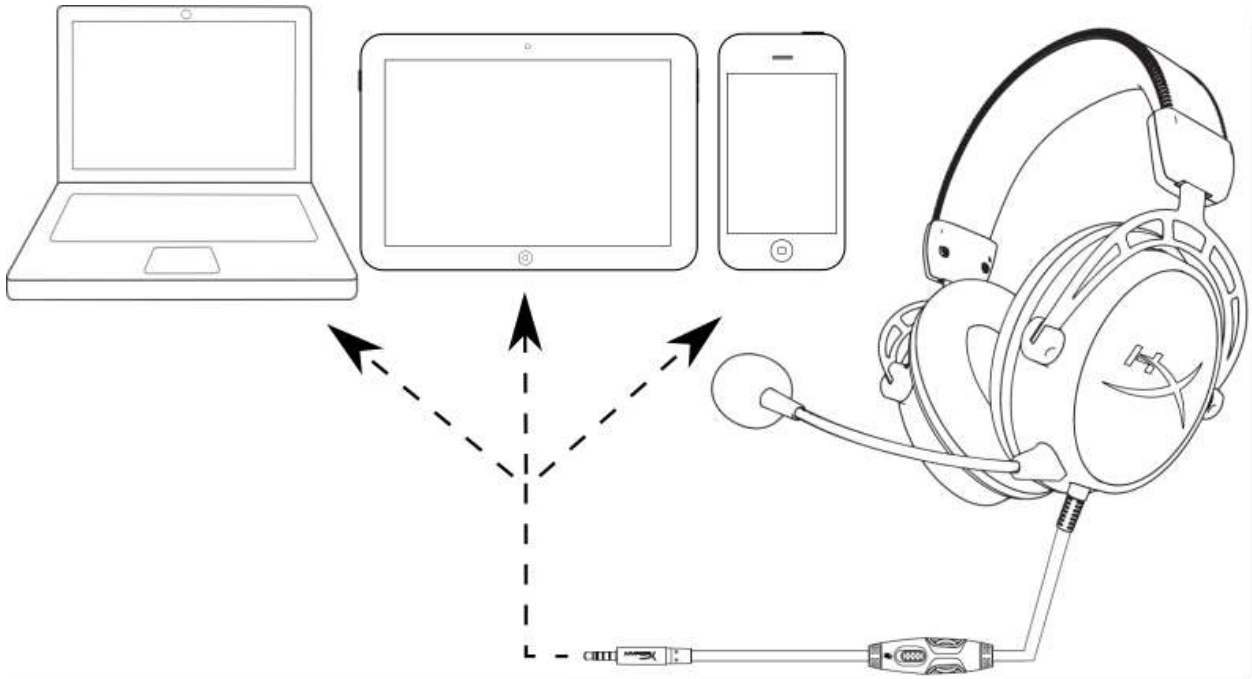

*모바일 장치와 함께 사용(핸드폰, 태블릿, 노트북)*



# ชุดหูฟัง HyperX Cloud Alpha Headset



หมายเลขชิ้นส่วน: **HX-HSCA-RD/AM**  
**HX-HSCA-RD/AS**  
**HX-HSCA-RD/EE**  
**HX-HSCA-RD/EM**



## แนะนำ

ด้วยดีไซน์สุดพิเศษของ Dual Chamber Drivers ที่ออกแบบมาเพื่อ HyperX™ Cloud Alpha

ทำให้เสียงมีความโดดเด่นและคมชัดด้วยการลดความบิดเบือนของเสียง ระบบ Dual Chambers ช่วยแยกเสียงเบส ทำให้เสียงนุ่มนวลและคมชัดมากขึ้น

Cloud Alpha ใช้เมมโมรีโฟมพรีเมียมสีแดง พร้อมแถบคาดศีรษะแบบขยาย กับหนังเนื้อนุ่มที่ยืดหยุ่นมากขึ้น โครมอะลูมิเนียม

สายเคเบิลถักแบบถอดแยกได้ และไม่โครโฟนแบบตัดเสียงรบกวน ใช้งานได้อย่างหลากหลายผ่านระบบเสียง in-line ทั้งกับ PC, PS4™, Xbox One™ และเครื่องเล่นอื่น ๆ ที่มีพอร์ตเสียบต่อขนาด 3.5 มม.

## สิ่งที่ให้มาในกล่อง:

- ชุดหูฟัง HyperX Cloud Alpha Headset
- ไมโครโฟนแบบถอดแยกได้
- สายหูฟังแบบถอดแยกได้
- สายเชื่อมต่อ PC
- กระเป๋าพกพา



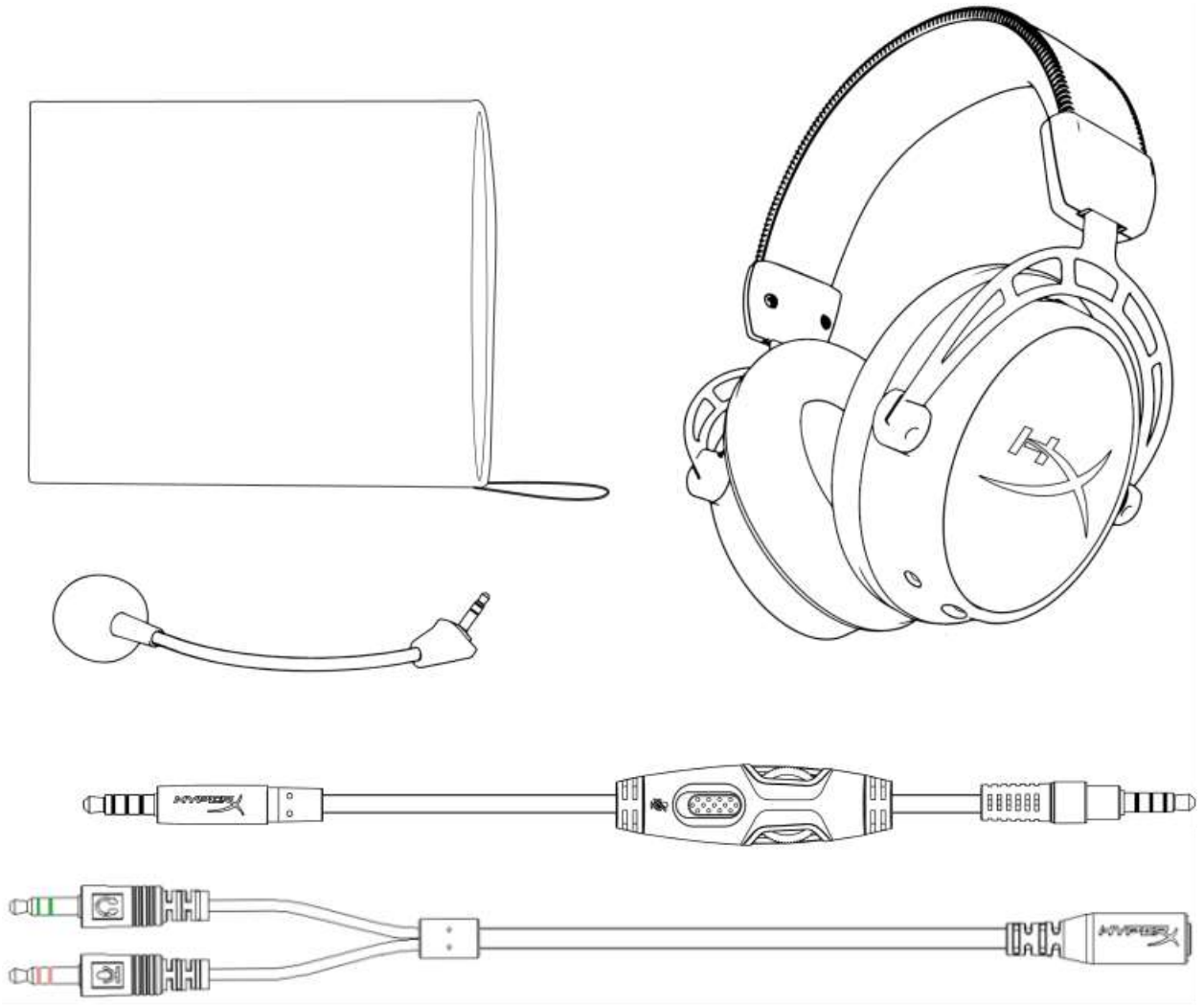

#### คุณลักษณะเด่น:

- HyperX 2 Chamber Drivers
- มาตรฐานความสบายในการสวมใส่ตามสไตล์ HyperX
- โครงอะลูมิเนียมทนทาน พร้อมแถบคาดศีรษะแบบยืดออกได้
- สายเคเบิลถักแบบถอดแยกได้ พร้อมระบบควบคุมเสียง in-line ที่สะดวกสบาย
- ไมโครโฟนตัดเสียงรบกวนแบบถอดแยกได้
- รับรองมาตรฐานโดย Discord และ TeamSpeak™
- รองรับการทำงานกับอุปกรณ์หลากหลายรูปแบบ

#### รายละเอียดทางเทคนิค:

##### เฮดโฟน:

- ไดรเวอร์: 50 มม. แบบไดนามิกพร้อมแม่เหล็กนีโอดีเนียม
- ประเภท: แบบครอบหู ปิดด้านหลัง
- ความถี่: 13Hz-27,000 Hz
- ความต้านทาน: 65 Ω
- ระดับแรงดันเสียง: 98dB SPL/mW ที่ 1kHz
- T.H.D.: < 1%
- น้ำหนัก: 298 ก.
- น้ำหนักพร้อมไมค์: 336 ก.
- ความยาวและประเภทสายเคเบิล: สายเคเบิลต่อหูฟังแบบถอดแยกได้ (1.3 ม.) + สายเชื่อมต่อ PC (2 ม.)
- การเชื่อมต่อ: สายเคเบิลต่อหูฟังแบบถอดแยกได้ - ปลั๊ก 3.5 มม. (4 ตอน) + สายเชื่อมต่อ PC - ปลั๊กสเตอริโอและไมค์ 3.5 มม.

##### ไมโครโฟน:

- ส่วนประกอบ: ไมโครโฟนอีเล็กตรอนคอนเดนเซอร์
- รูปแบบขั้ว: ระบบตัดเสียงรบกวน
- ความถี่: 50Hz-18,000 Hz



- ความไว: -43dBV (0dB=1V/Pa,1kHz)



ภาพรวม

- A. ตัวเลื่อนปรับแถบคาดศีรษะ
- B. ไมค์ตัดเสียงรบกวนแบบถอดแยกได้
- C. สายเคเบิลต่อหูฟังแบบถอดแยกได้
- D. ระบบควบคุมเสียงในตัว
- E. สายเชื่อมต่อ PC พร้อมปลั๊กสเตอริโอและไมค์ขนาด 3.5 มม.

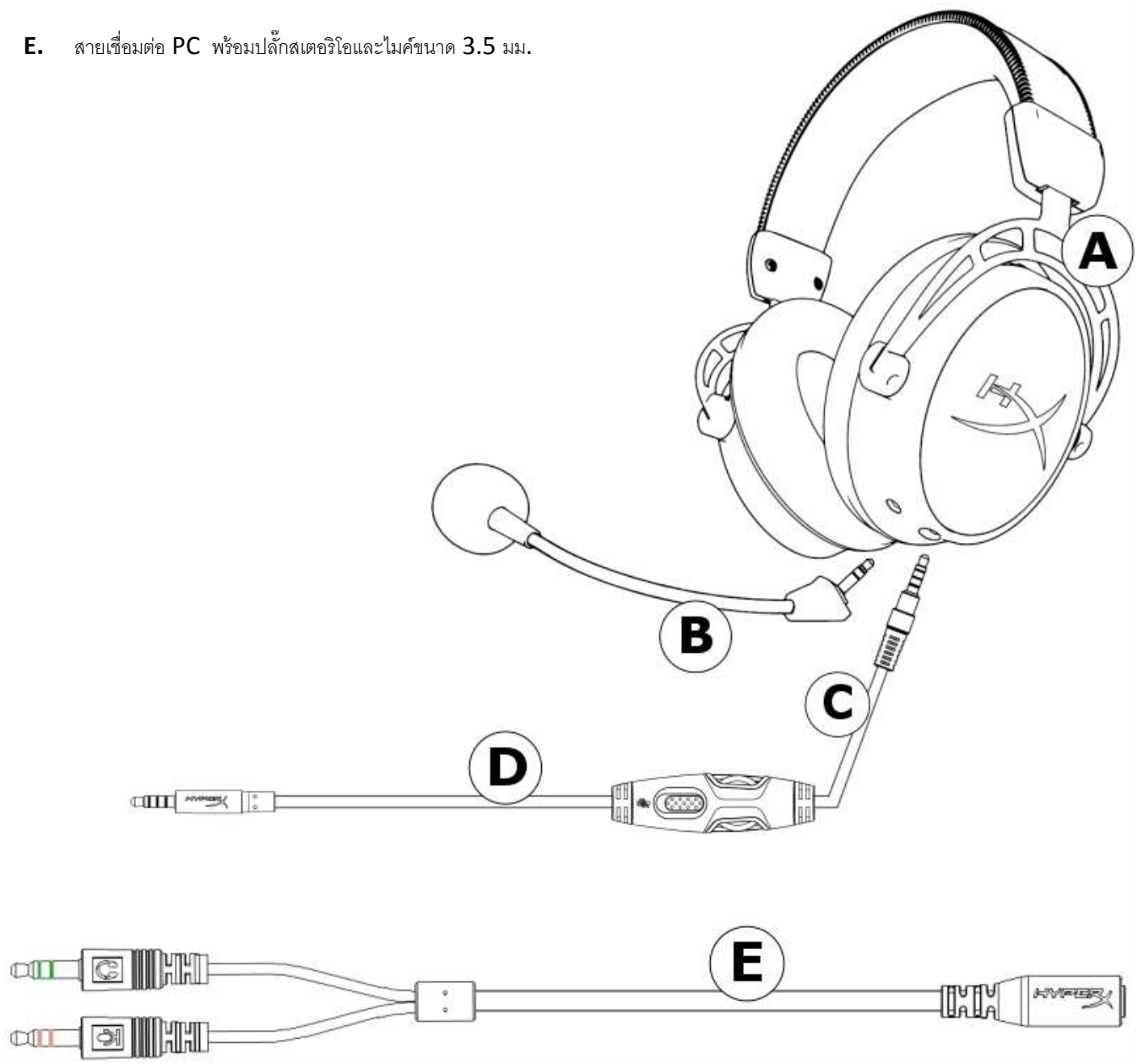

## การตั้งค่า

หูฟังheadsetชุดนี้มาพร้อมสายเคเบิลและไมโครโฟนแบบถอดแยกได้

ในการต่อสายเคเบิลหูฟังแบบถอดแยกได้ ให้ใช้ปลายสายด้านที่มีไอคอนรูปหูฟังเสียบเข้ากับแจ๊คตัวเมียที่อยู่บนส่วนครอบหูด้านซ้าย หัวปลั๊กและแจ๊คตัวเมียที่อยู่บนส่วนครอบหูจะมีสีเทาเพื่อให้สังเกตได้ง่าย

ในการต่อไมโครโฟนแบบถอดแยกได้ ให้เสียบไมโครโฟนเข้าไปที่แจ๊คไมโครโฟนตัวเมียที่อยู่บนส่วนครอบหู แล้วดันเข้าไปจนไมโครโฟนเรียงเรียบเป็นแนวเดียวกัน

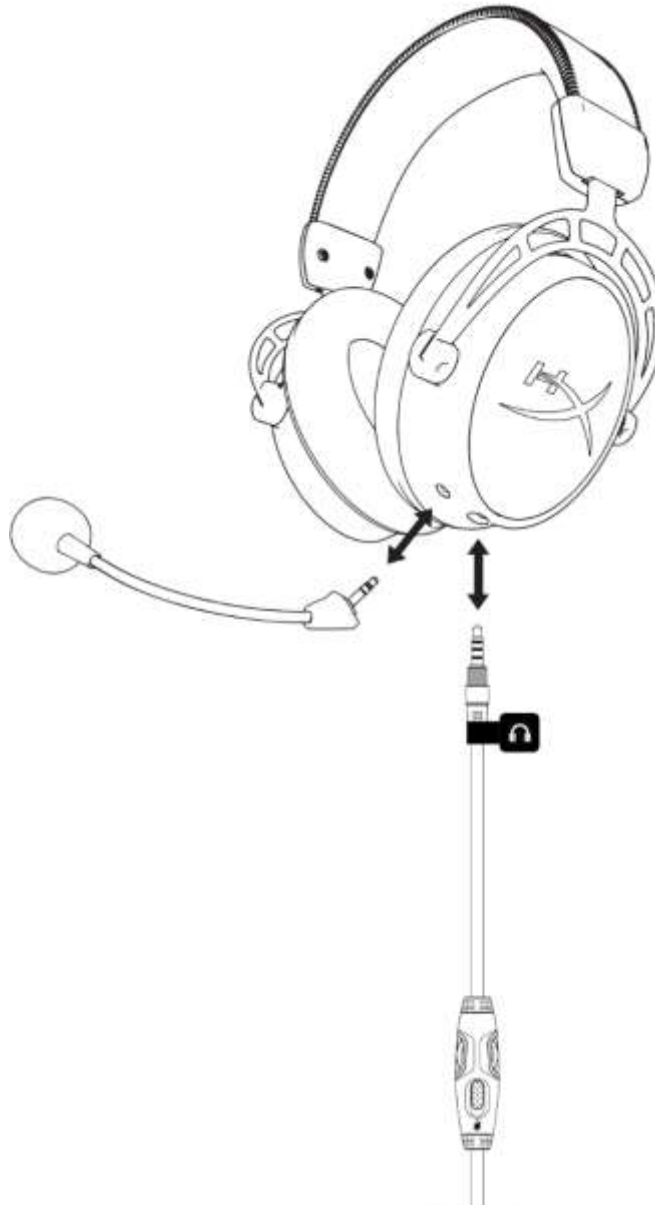

### ระบบควบคุมเสียง In Line

ระบบควบคุมเสียง in line ประกอบไปด้วยแป้นปรับระดับเสียงสำหรับปรับระดับเสียงหูฟัง และแถบเลื่อนปิดเสียงไมค์เพื่อปิดไมโครโฟน

เพิ่มระดับเสียงหูฟังโดยการหมุน **volume wheel**ตามเข็มนาฬิกา (ไปทางเครื่องหมาย +) ลดระดับเสียงหูฟังโดยการหมุน **volume wheel**ทวนเข็มนาฬิกา (ไปทางเครื่องหมาย -)

ปิดเสียงไมโครโฟนโดยเลื่อนปุ่มปิดเสียงไปที่ตำแหน่งลง เปิดเสียงไมโครโฟนโดยเลื่อนปุ่มปิดเสียงไปที่ตำแหน่งขึ้น

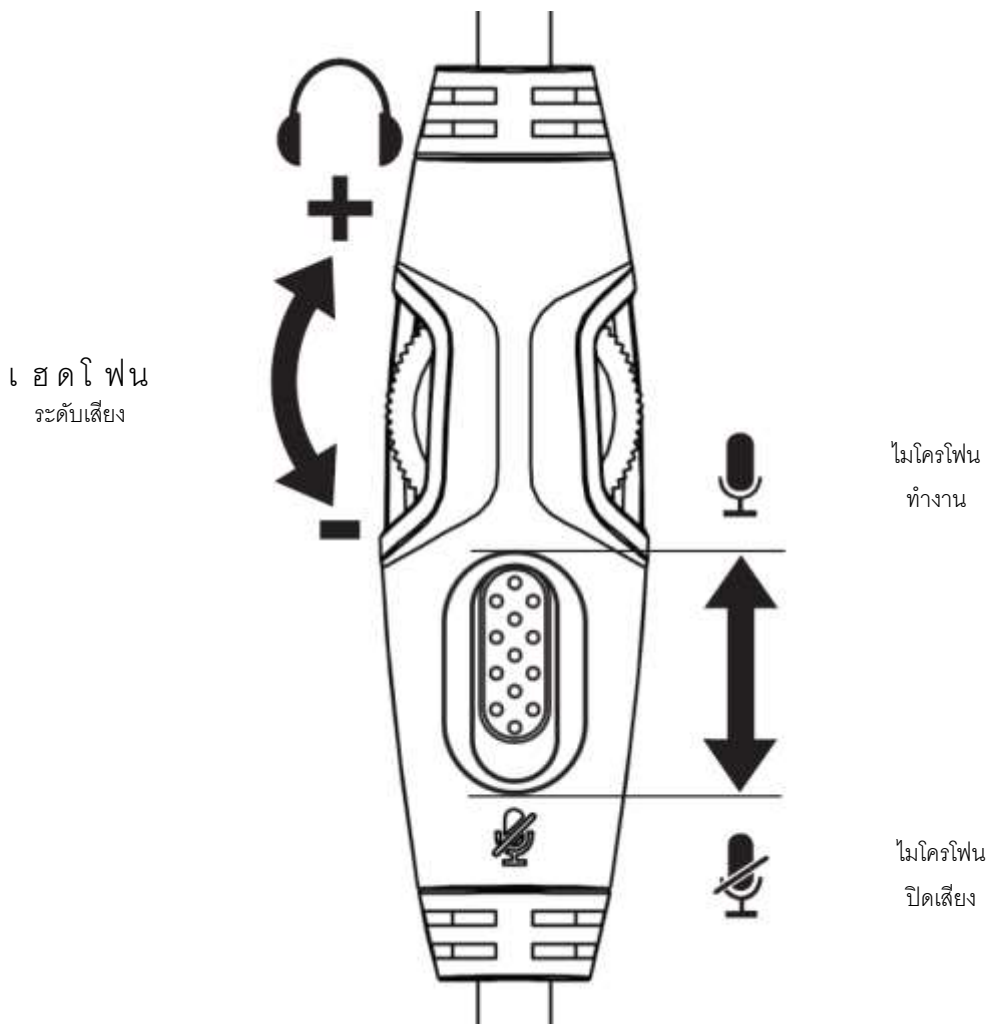



**การใช้งาน (PC)**

ในการต่อหูฟังเข้ากับคอมพิวเตอร์(หรืออุปกรณ์อื่นๆ) ที่มีทั้งแจ็คหูฟังและแจ็คไมโครโฟน ให้ต่อกับปลั๊ก 3.5 มม. ของหูฟังเข้ากับแจ็คตัวเมียที่อยู่บน PC เคเบิลสายเชื่อมต่อ PC มีแจ็ค 3.5 มม. สองหัว ปลั๊กสัญญาณเสียงจะมีแถบสีเขียว ให้เสียบเข้าที่พอร์ต input สีเขียวหรือในช่องที่มีรูปหูฟัง 🎧 ปลั๊กสัญญาณไมโครโฟนจะมีแถบสีชมพู ให้เสียบเข้าที่พอร์ต input สีชมพูหรือในช่องที่มีรูปไมโครโฟน 🎤

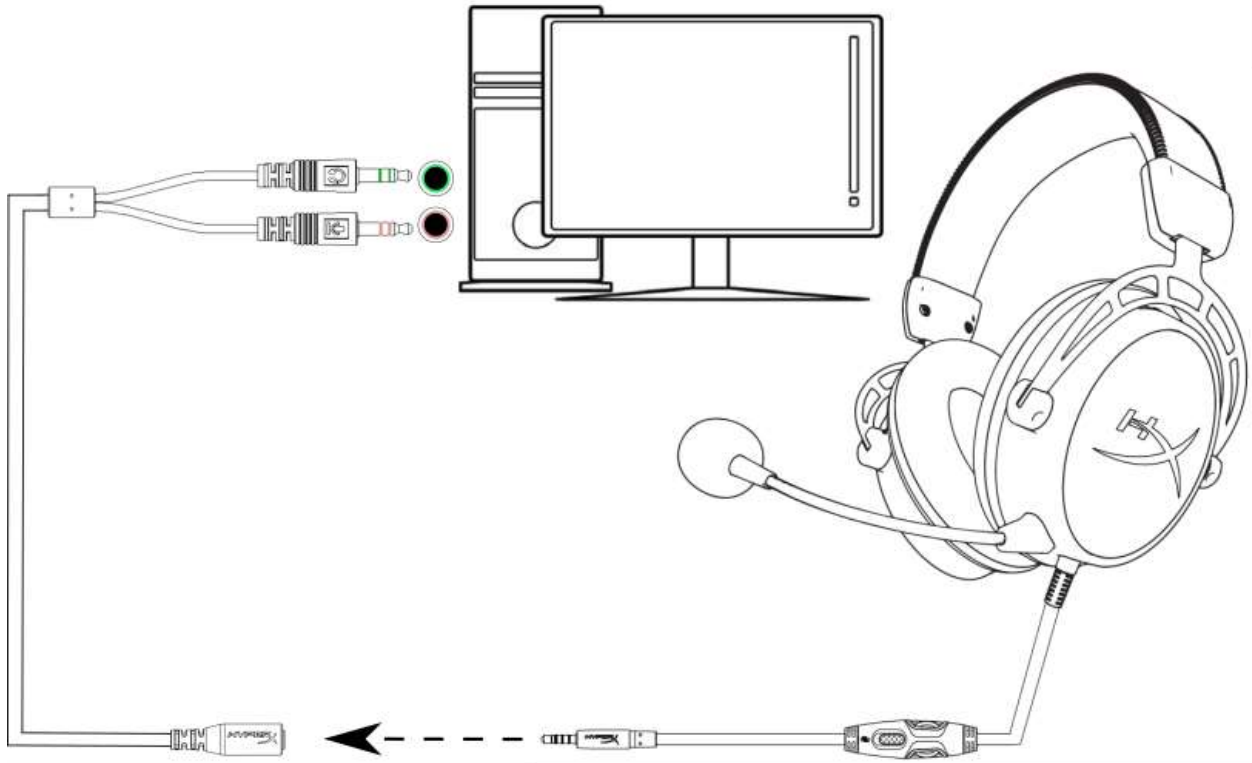

การใช้งานกับสายเชื่อมต่อ PC

## การใช้งาน (PlayStation™ 4)

ในการใช้งานชุดหูฟังกับ PlayStation™ 4 (PS4™) ให้ต่อปลั๊ก 3.5 มม. บนหูฟังเข้ากับเครื่อง PS4™ โดยตรงและทำตามขั้นตอนต่อไปนี้

1. เปิดเครื่อง PS4™ ของคุณ
2. ไปที่เมนู **'Settings'** จากนั้นเลือกรายการ
3. ไฮไลต์ตัวเลือกเมนูของ **'Devices'** จากนั้นเลือกรายการ
4. ไลรายการไปที่ **'Audio Devices'** จากนั้นเลือกรายการ
5. เลือก **'Output to Headphones'** จากนั้นเลือก **'All Audio'**

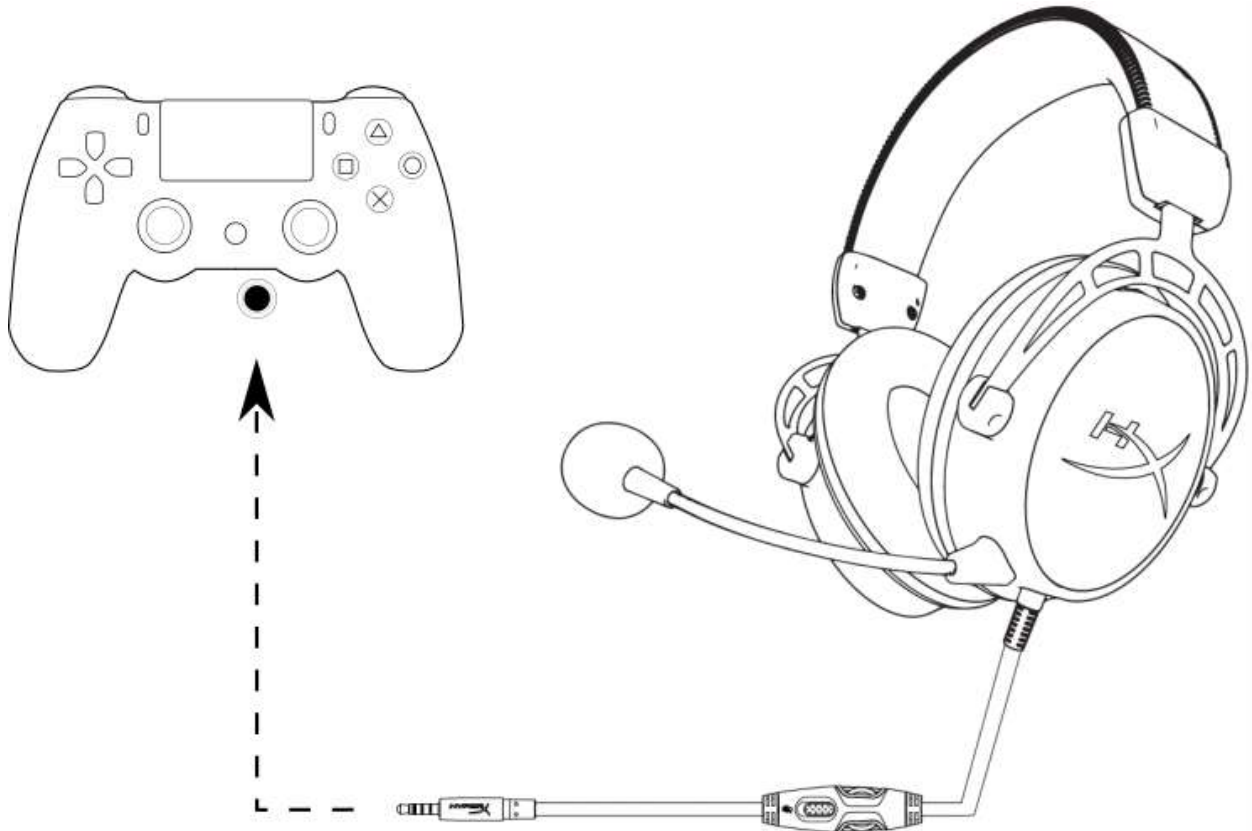

การใช้งานกับ PS4<sup>®</sup>



## การใช้งาน (Xbox One™)

ในการใช้งานชุดหูฟังกับ Xbox One™ ให้ต่อปลั๊ก 3.5 มม. ที่อยู่บนหูฟังเข้ากับแจ๊ค 3.5 มม. ที่อยู่บนตัวควบคุมของ Xbox™ One โดยตรง

\* หากตัวควบคุม Xbox One™ ของคุณไม่มีแจ๊ค 3.5 มม. คุณจะต้องใช้อะแดปเตอร์หูฟังสเตอริโอของ Xbox One® (จำหน่ายแยกต่างหาก) ที่เสียบต่อกับตัวควบคุม Xbox One™ (ภาพด้านล่าง)

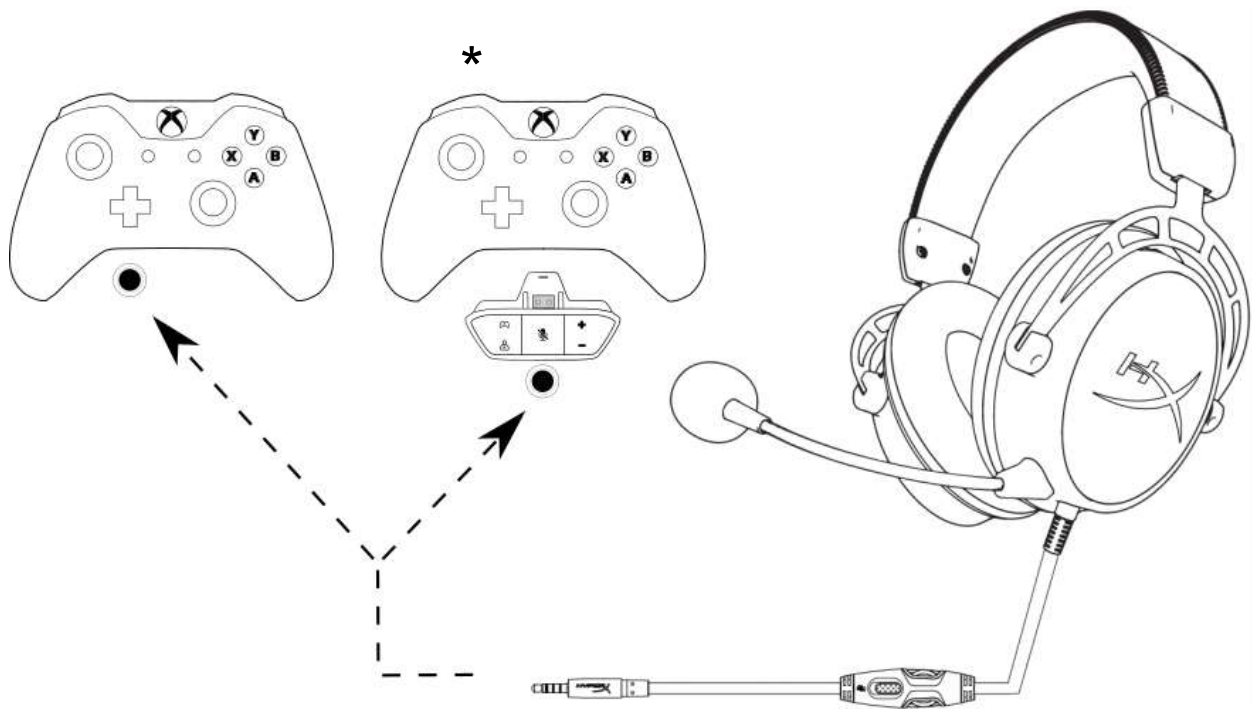

การใช้งานกับ Xbox One™



### การใช้งาน (อุปกรณ์พกพา)

ในการใช้งานชุดหูฟังกับอุปกรณ์พกพา (หรืออุปกรณ์อื่น) ที่มีแจ็คหูฟัง (4 ตอน CTIA) ให้ต่อปลั๊ก 3.5 มม. เข้ากับแจ็คหูฟังบนอุปกรณ์ของคุณโดยตรง

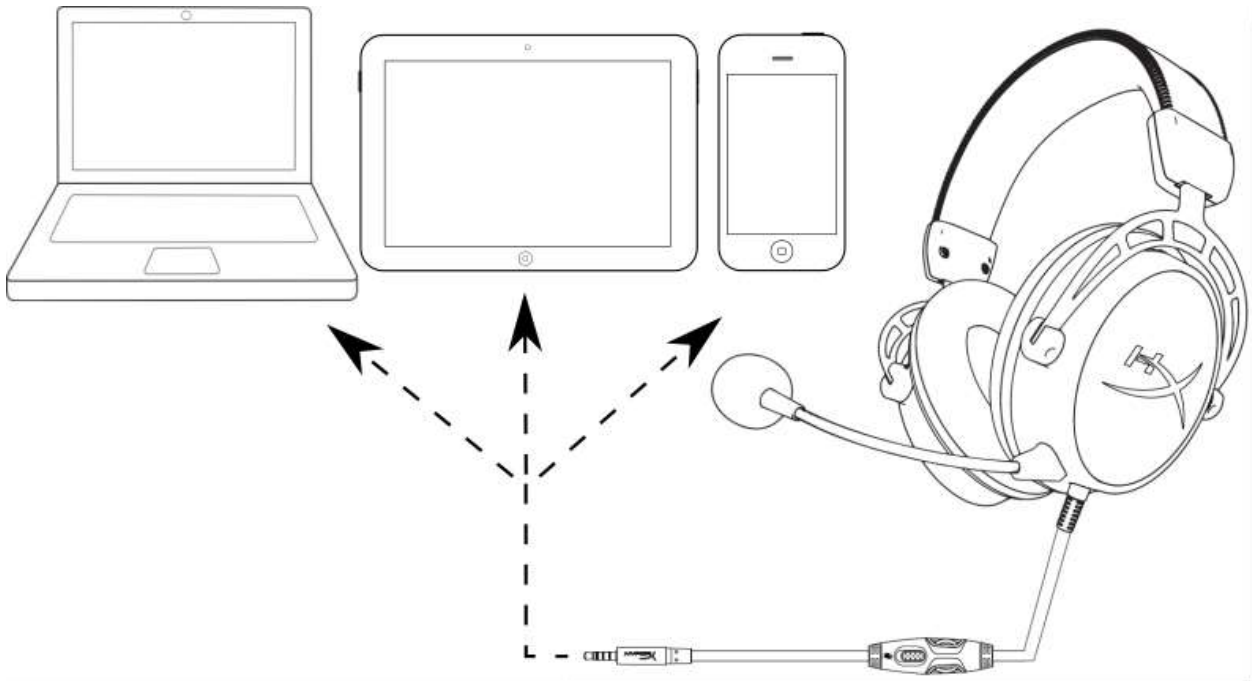

การใช้งานกับอุปกรณ์พกพา (โทรศัพท์ แท็บเล็ตหรือโน้ตบุ๊ก)



# Tai nghe HyperX Cloud Alpha



**Mã sản phẩm: HX-HSCA-RD/AM  
HX-HSCA-RD/AS  
HX-HSCA-RD/EE  
HX-HSCA-RD/EM**



## Giới thiệu

HyperX<sup>™</sup> Cloud Alpha có thiết kế Màng loa Dual Chamber đặc biệt, giúp âm thanh của bạn rõ ràng và trong trẻo nhờ tính năng giảm méo tiếng. Các khoang kép phân tách âm bass để có âm thanh rõ ràng và êm ái hơn. Cloud Alpha có mút đàn hồi độ cao cấp, dây đeo đầu to bản, mềm hơn và bằng chất liệu giả da mềm, khung bằng nhôm, dây cáp bền có thể tháo rời và micro khử nhiễu. Tương thích với nhiều nền tảng có bộ điều khiển âm thanh trực tiếp trên PC, PS4<sup>™</sup>, Xbox One<sup>™</sup> và các nền tảng khác có cổng 3,5mm.

## Bộ sản phẩm gồm có:

- Tai nghe HyperX Cloud Alpha
- Micro có thể tháo rời
- Cáp tai nghe có thể tháo rời
- Cáp nối thêm cho PC
- Túi đựng

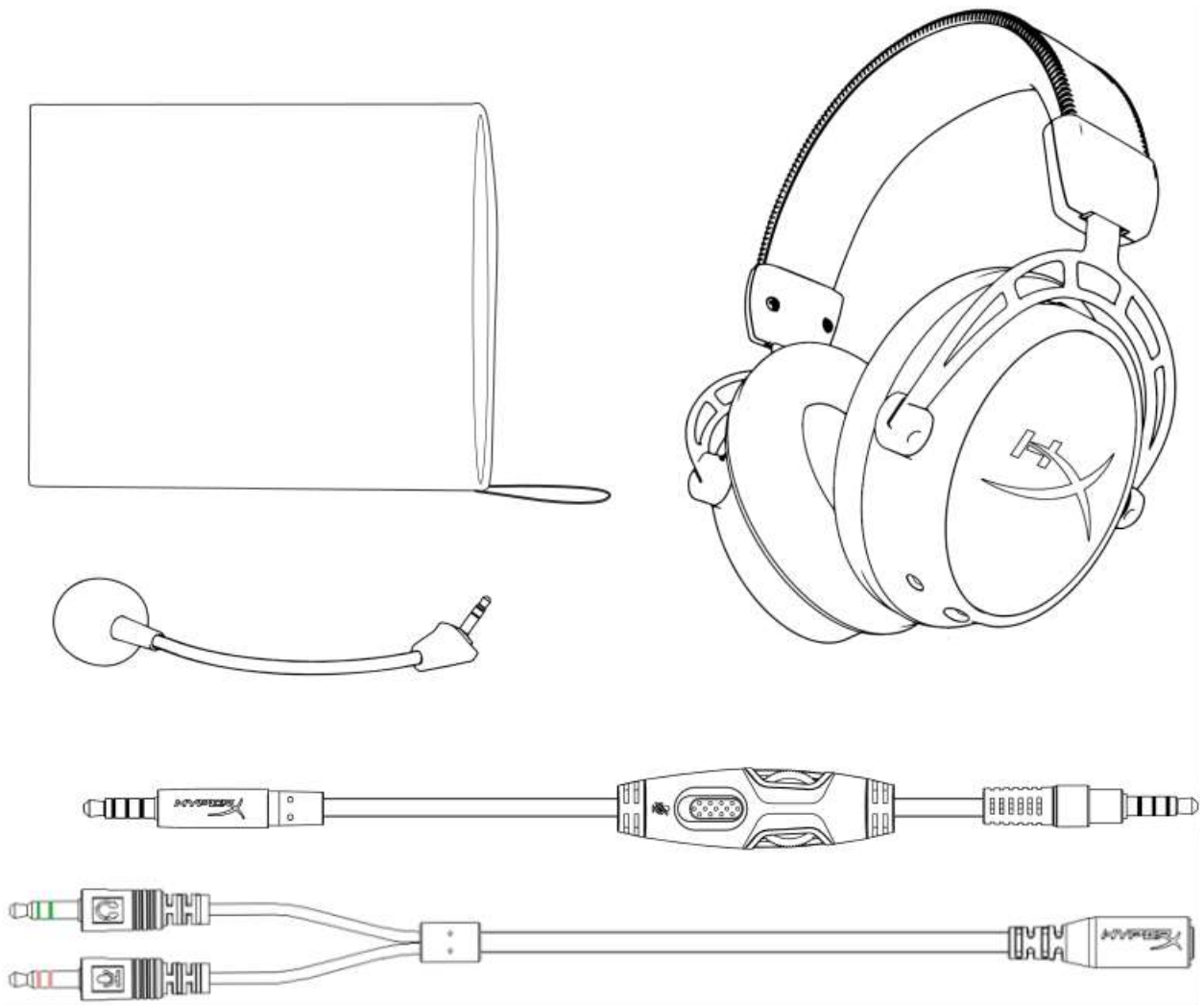



### Tính năng:

- Màn loa HyperX Dual Chamber
- Cảm giác thoải mái độc đáo đã được trao thưởng của HyperX
- Khung bằng nhôm chắc chắn có dây đeo qua đầu to bản
- Cáp bện có thể tháo rời kèm bộ điều khiển âm thanh trực tiếp, vô cùng thuận tiện
- Micro khử nhiễu có thể tháo rời
- Đạt chứng nhận Discord và TeamSpeak™
- Tương thích với nhiều nền tảng

### Thông số kỹ thuật:

#### Tai nghe:

- Màn loa: Thiết kế theo yêu cầu, 50mm với nam châm đất hiếm
- Loại: Chụp đầu, Đóng kín
- Đáp tuyến tần số: 13Hz-27.000 Hz
- Trở kháng: 65  $\Omega$
- Mức áp suất âm: 98dBSPL/mW tại 1kHz
- Tổng độ biến dạng sóng hài (T.H.D): < 1%
- Trọng lượng: 298g
- Trọng lượng kèm micro: 336g
- Chiều dài cáp và loại cáp: Cáp tai nghe có thể tháo rời (1,3m) + Cáp nối thêm cho PC (2m)
- Kết nối: Cáp tai nghe có thể tháo rời - giắc cắm 3,5mm (4 cực) + Cáp nối thêm cho PC - giắc stereo và micro 3,5mm

#### Micro:

- Thành phần: Micrô tụ điện dung
- Loại cực: Khử nhiễu
- Đáp tuyến tần số: 50Hz-18.000 Hz
- Độ nhạy: -43dBV (0dB=1V/Pa,1kHz)



## Tổng quan

- A. Thanh trượt điều chỉnh dây đeo
- B. Micro khử nhiễu có thể tháo rời
- C. Cáp tai nghe có thể tháo rời
- D. Bộ điều khiển âm thanh trực tiếp
- E. Cáp nối thêm cho PC có giắc stereo và micro 3,5mm

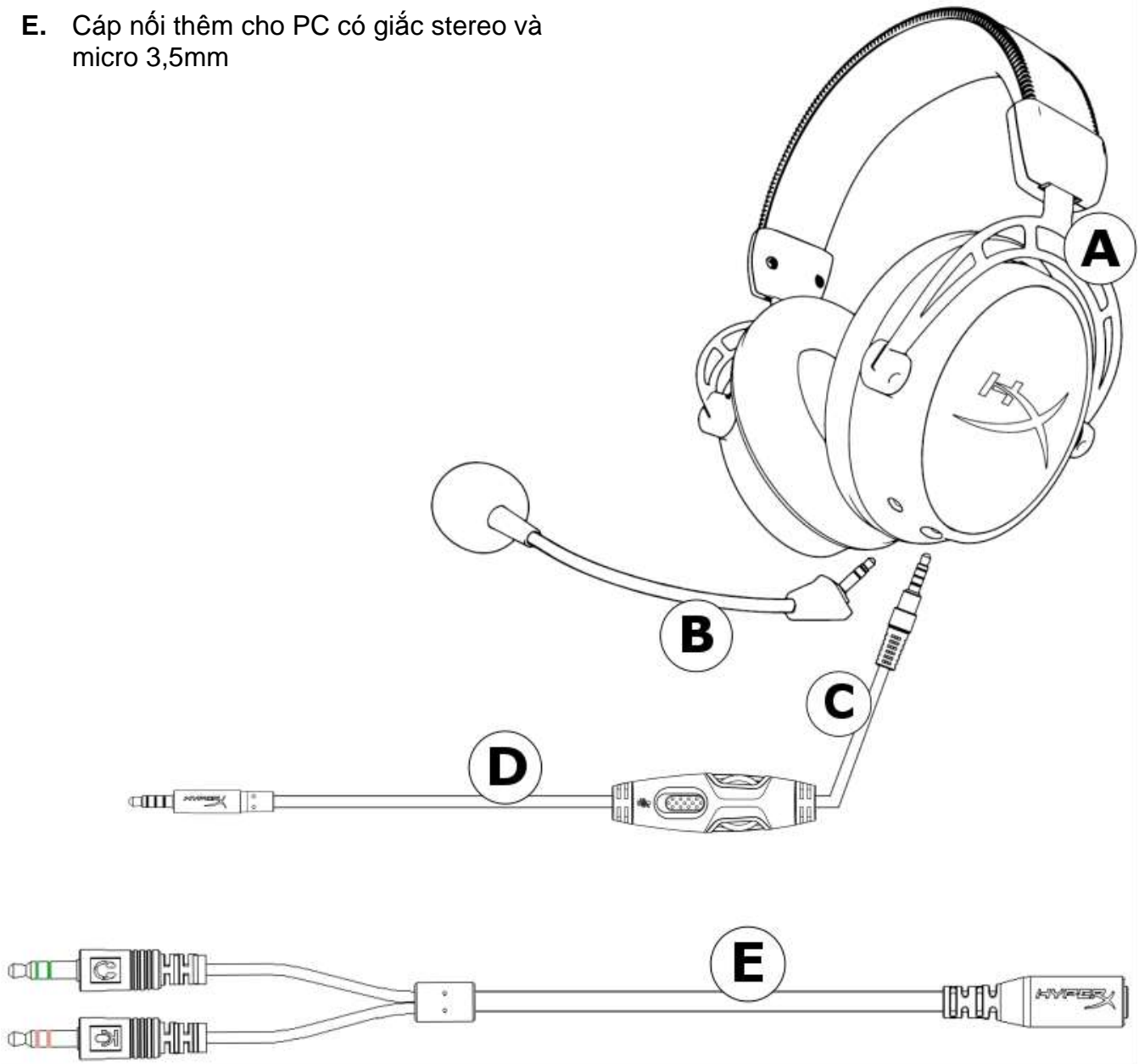



## Cài đặt

Tai nghe được trang bị cáp và micro có thể tháo rời.

Để nối cáp tai nghe có thể tháo rời, tìm đầu có biểu tượng tai nghe rồi cắm cáp vào giắc cái ở chụp tai nghe bên trái. Cả giắc cắm và giắc cái trên chụp tai đều có màu xám để dễ dàng nhận biết.

Để cắm micro có thể tháo rời, cắm micro vào giắc cái micro trên chụp tai và đẩy vào cho đến khi micro vào khít.

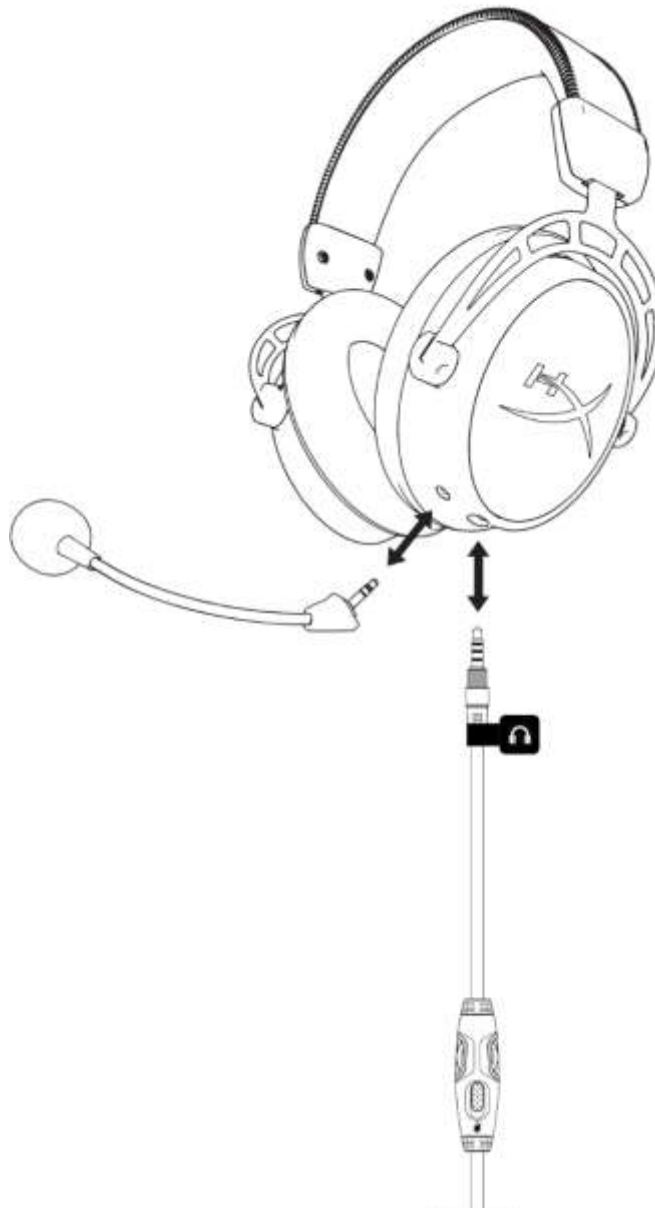



## Vận hành bộ điều khiển âm thanh trực tiếp

Bộ điều khiển âm thanh trực tiếp có nút xoay âm lượng để điều chỉnh âm lượng ra của tai nghe và thanh trượt tắt tiếng micro để tắt tiếng micro.

Để tăng âm lượng của tai nghe, xoay nút âm lượng theo chiều kim đồng hồ (hướng về dấu +). Để giảm âm lượng, xoay nút âm lượng ngược chiều kim đồng hồ (hướng về dấu -).

Để tắt tiếng micro, trượt nút tắt tiếng micro xuống dưới. Để mở micro, trượt nút tắt tiếng micro lên trên.

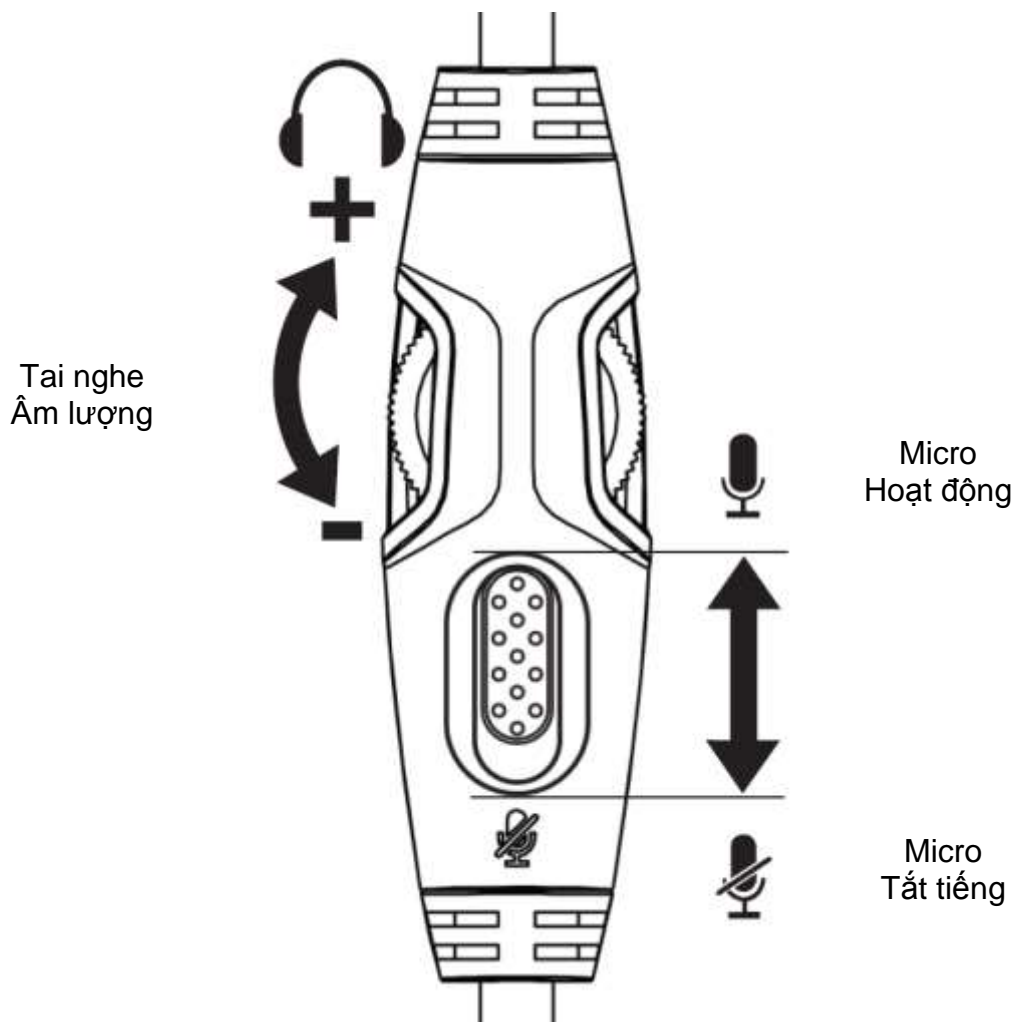





## Cách sử dụng (PC)

Để cắm tai nghe vào máy tính (hoặc thiết bị khác) có cả giắc tai nghe và giắc micro, cắm giắc tai nghe 3,5mm vào giắc cái trên cáp nối thêm cho PC. Cáp nối thêm cho PC có hai giắc 3,5mm. Giắc âm thanh có sọc màu xanh lá, cắm vào cổng có biểu tượng đầu vào màu xanh lá hoặc biểu tượng tai nghe 🎧. Giắc micro có sọc màu hồng, cắm vào cổng có biểu tượng đầu vào màu hồng hoặc biểu tượng micro 🎤.

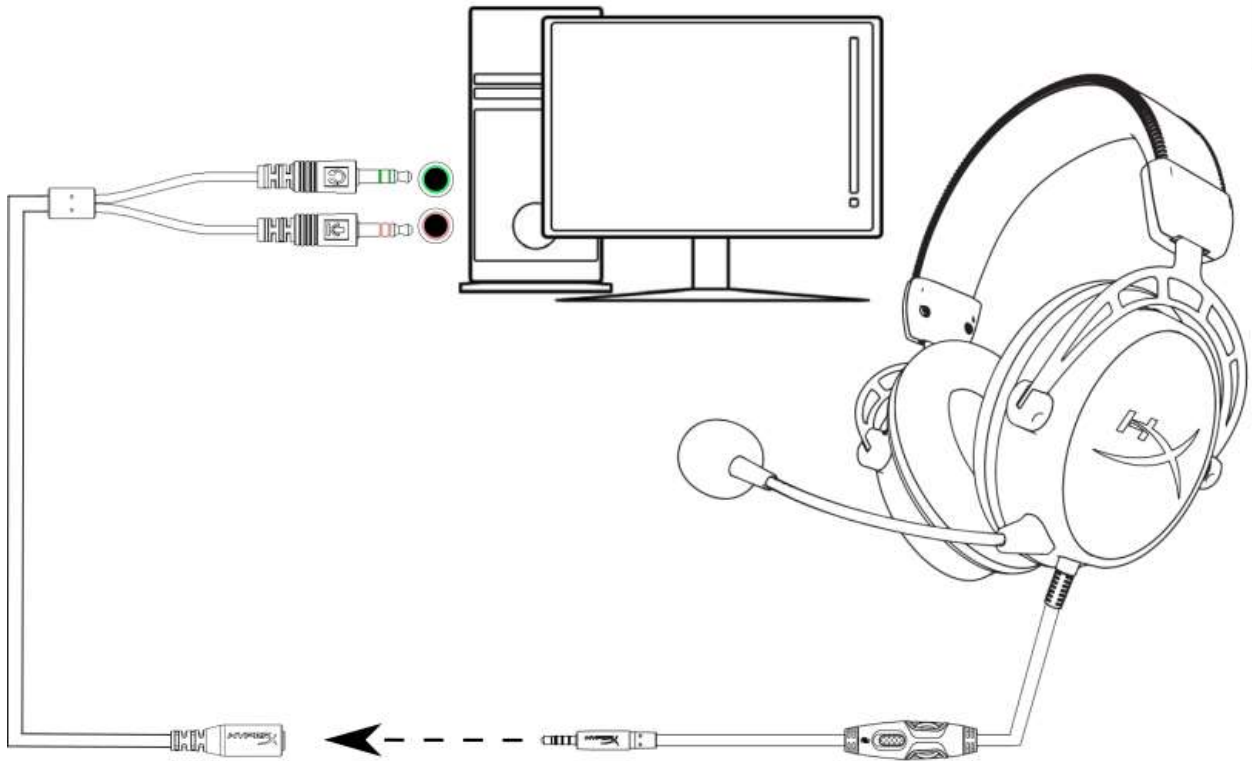

**Sử dụng với cáp nối thêm cho PC**

## Sử dụng (PlayStation™ 4)

Để sử dụng tai nghe với PlayStation™ 4 (PS4™), cắm giắc 3,5mm trên tai nghe trực tiếp vào bộ điều khiển game PS4™ và làm theo các bước sau:

1. Bật máy chơi game PS4™.
2. Di chuyển tới menu '**Settings**' (Cài đặt) và chọn nó.
3. Chiều sáng mục chọn của menu '**Devices**' (Thiết bị) rồi chọn nó.
4. Cuộn tới '**Audio Devices**' (Thiết bị âm thanh) rồi chọn nó.
5. Chọn '**Output to Headphones**' (Ngõ ra là tai nghe) và '**All Audio**' (Tất cả âm thanh).

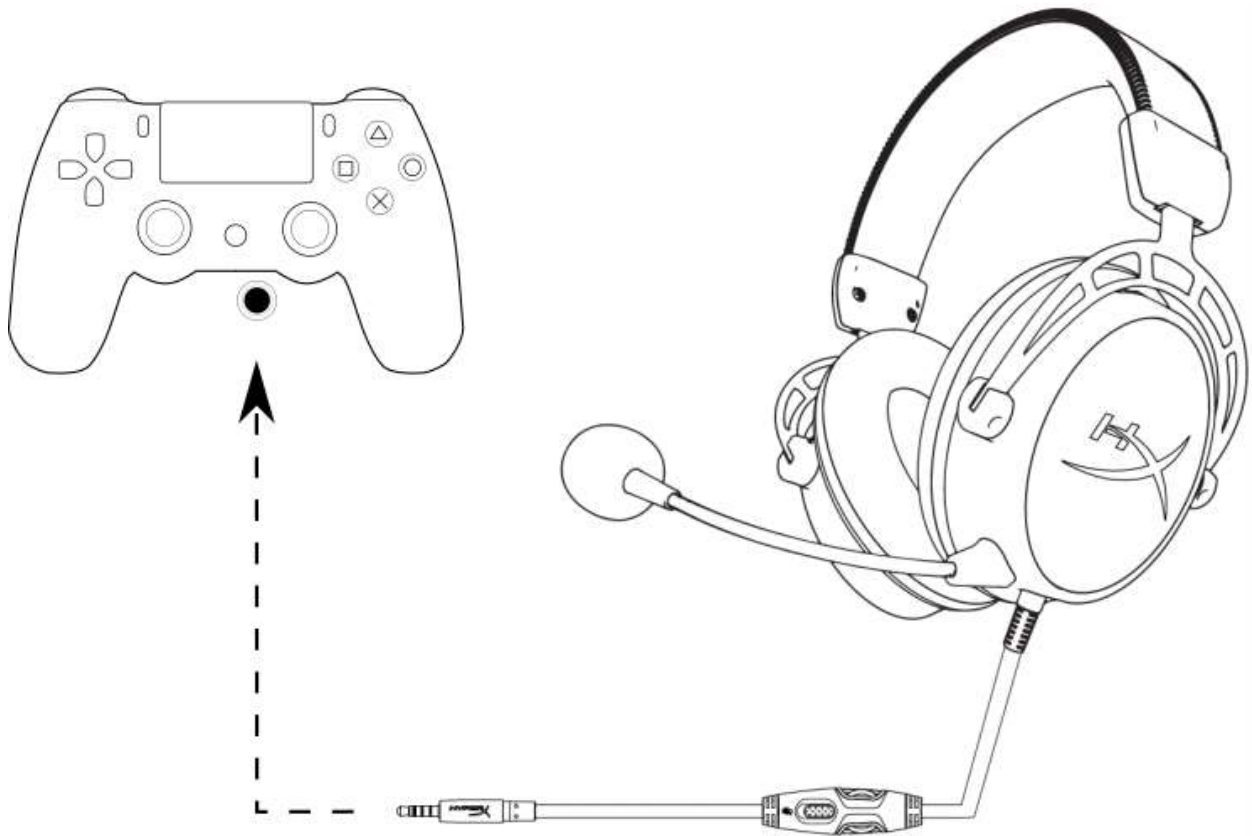

**Sử dụng với PS4™™**

## Sử dụng (Xbox One™)

Để sử dụng tai nghe với Xbox One™, cắm giắc 3,5mm trên tai nghe trực tiếp vào khe cắm 3,5mm trên bộ điều khiển Xbox One™

\* Nếu bộ điều khiển Xbox One™ không có khe cắm 3,5mm, bạn sẽ cần dùng bộ đổi nguồn Tai nghe Stereo dùng cho Xbox One™ (được bán riêng) cắm vào bộ điều khiển Xbox One™ (như hình minh họa ở bên dưới.)

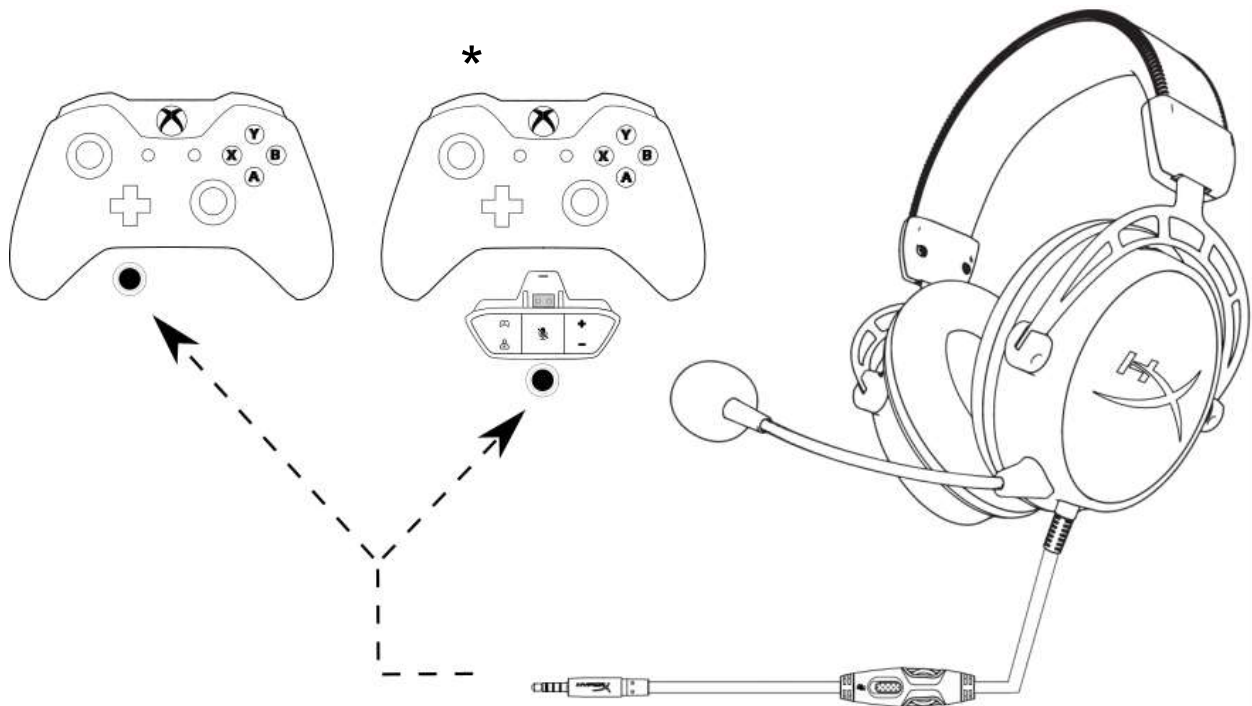

Sử dụng với Xbox One™™



### **Sử dụng (Thiết bị di động)**

Để sử dụng tai nghe với thiết bị di động (hoặc thiết bị khác) có khe cắm tai nghe (CTIA 4 cực), , cắm giắc 3,5mm trực tiếp vào khe cắm tai nghe trên thiết bị của bạn.

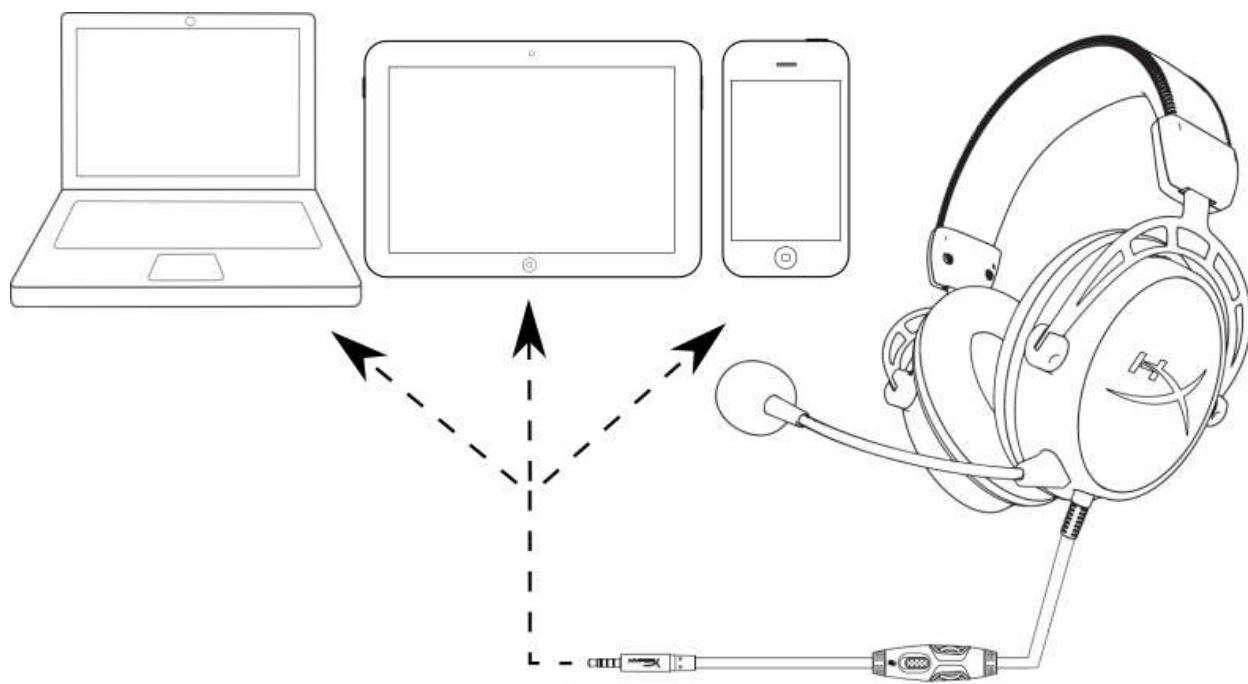

**Sử dụng với thiết bị di động (điện thoại, máy tính bảng hoặc máy tính xách tay)**



# HyperX Cloud Alpha 耳机



部件号：  
HX-HSCA-RD/AM  
HX-HSCA-RD/AS  
HX-HSCA-RD/EE  
HX-HSCA-RD/EM



## 介绍

HyperX™ Cloud Alpha 带来的突破性双音腔驱动器设计可减少失真, 让音频更加清晰, 彰显非凡音质。双音腔可隔离低音, 让音质更加清晰、顺畅。Cloud Alpha 采用优质的红色记忆海绵, 增加了头带宽度, 使用了更加柔韧的人造皮革, 配备了铝质框架、可拆卸的编织线缆和降噪麦克风。多平台兼容性, 可兼容 PC、PS4™、Xbox One™ 及其他带有 3.5 毫米端口的平台上的插入式音频控件。

## 包含内容：

- HyperX Cloud Alpha 耳机
- 可拆卸麦克风
- 可拆卸式耳机线缆
- PC 延长线
- 便携袋

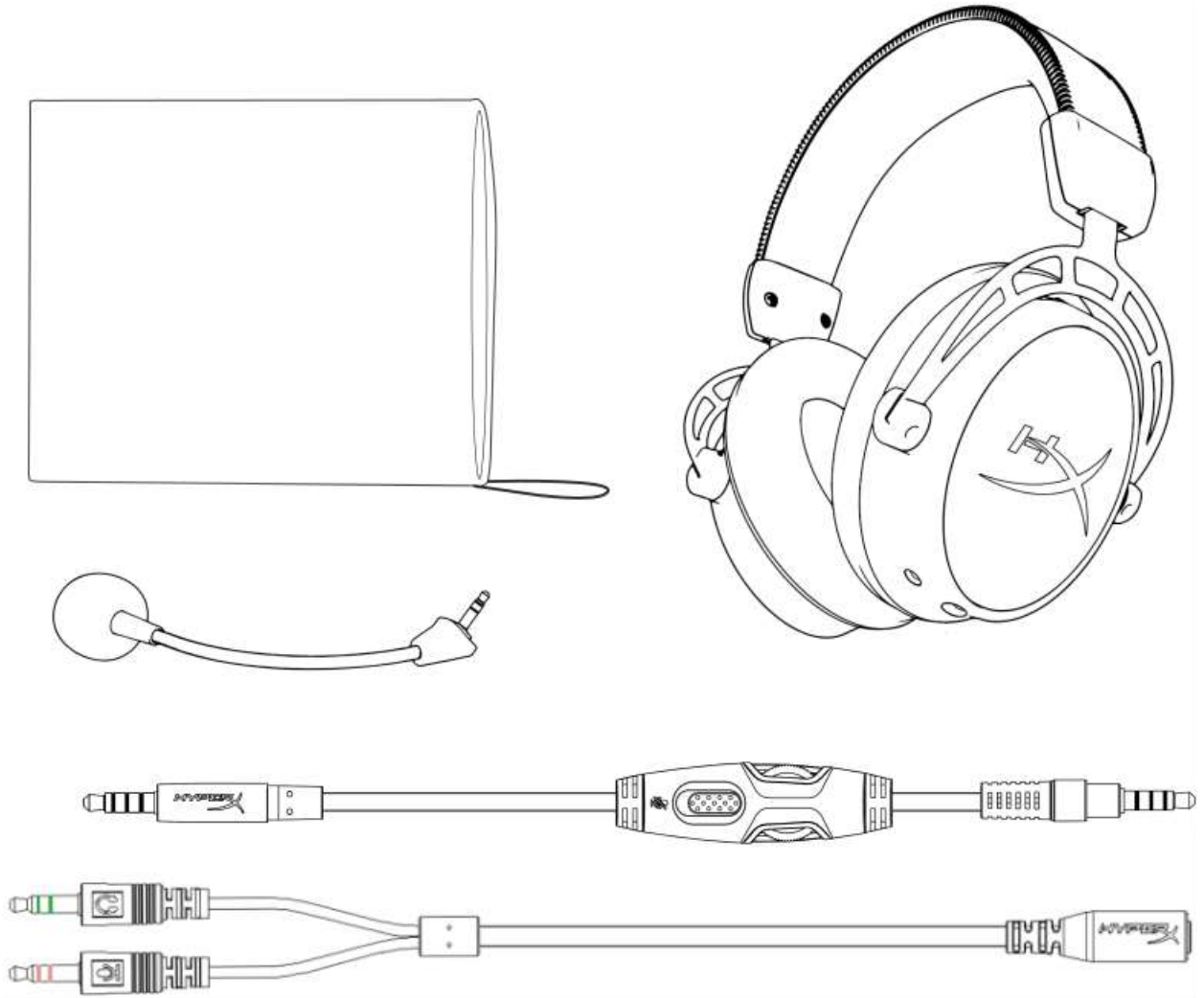



### 特性：

- HyperX 双音腔驱动器
- 屡获殊荣的标志性HyperX 舒适度
- 坚固耐用的铝质框架和更宽的头带
- 可拆卸的编线线缆与方便的插入式音量控制器
- 可拆卸的降噪麦克风
- 经 Discord 和 TeamSpeak™ 认证
- 多平台兼容性

### 技术规格：

#### 耳机：

- 驱动器：自定义动态，50 毫米 含钕磁体
- 类型：罩耳式，封闭式
- 频率响应：13Hz-27,000 Hz
- 阻抗：65  $\Omega$
- 声压等级：1kHz 时98dB SPL/mW
- 总谐波失真(T.H.D.)：< 1%
- 重量：298 克
- 重量 (含麦克风)：336 克
- 线缆长度和类型：可拆卸式耳机 (1.3 米) + PC 延长线 (2 米)
- 连接：可拆卸式耳机 - 3.5 毫米插孔 (4 极) + PC 延长线 - 3.5 毫米立体声麦克风插孔

#### 麦克风：

- 元件：驻极体话筒
- 极性模式：降噪
- 频率响应：50Hz-18,000 Hz
- 灵敏度：-43dBV (0dB=1V/Pa, 1kHz)



概述

- A. 头带调整滑块
- B. 可拆卸的降噪麦克风
- C. 可拆卸式耳机线缆
- D. 插入式音频控制
- E. PC 延长线，含 3.5 毫米立体声麦克风插孔

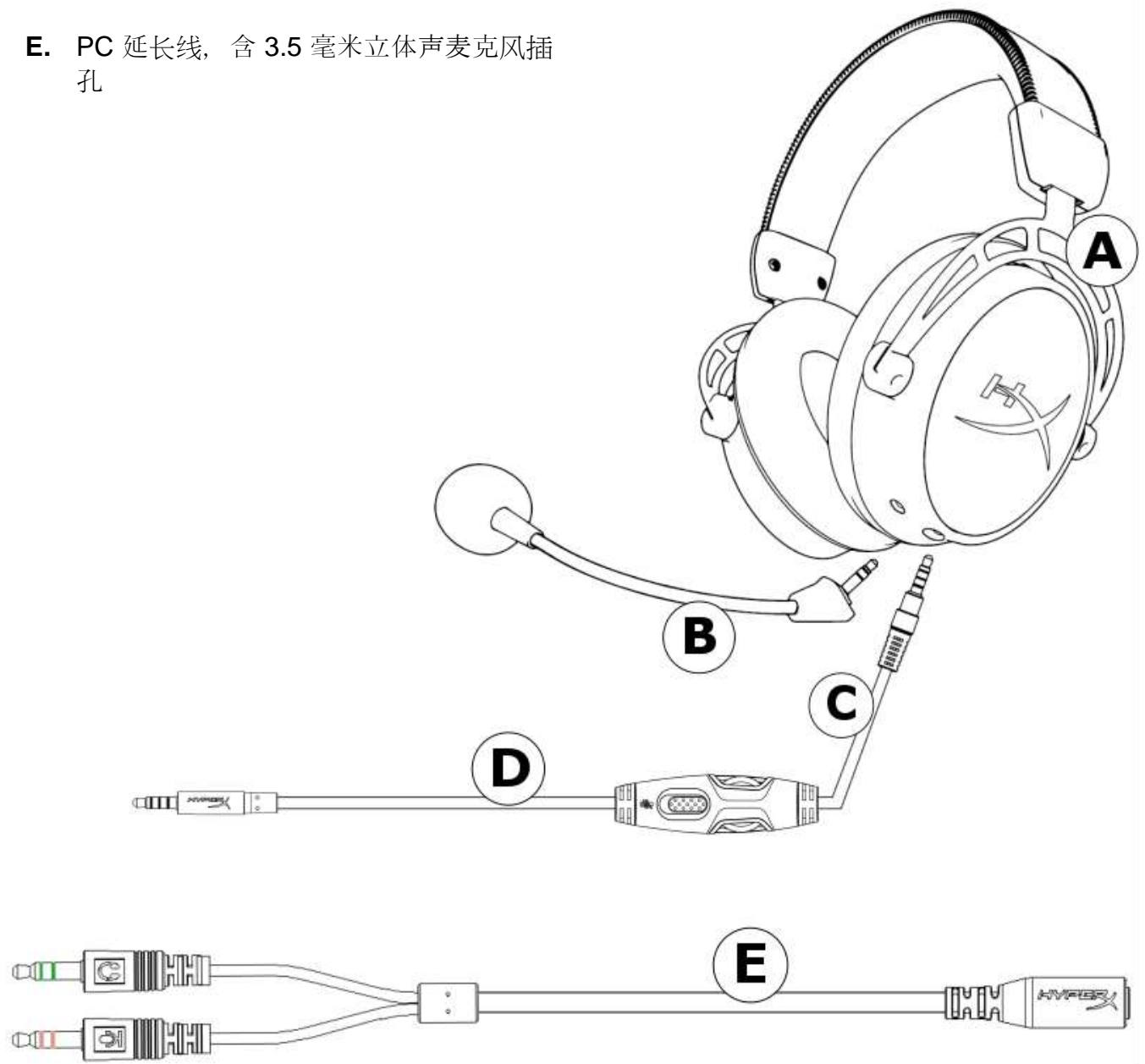





## 设置

耳机设计有可拆卸的线缆和可拆卸的麦克风。

要连接可拆卸的耳机线缆，先找到带有耳机图标标签的一端，并将线缆插入左边耳机耳罩上的母座。插头和耳罩母座都为灰色，辨识度极高。

要连接可拆卸的麦克风，可将麦克风插入耳罩上的麦克风母座，然后向里推动，直到麦克风固定不动。

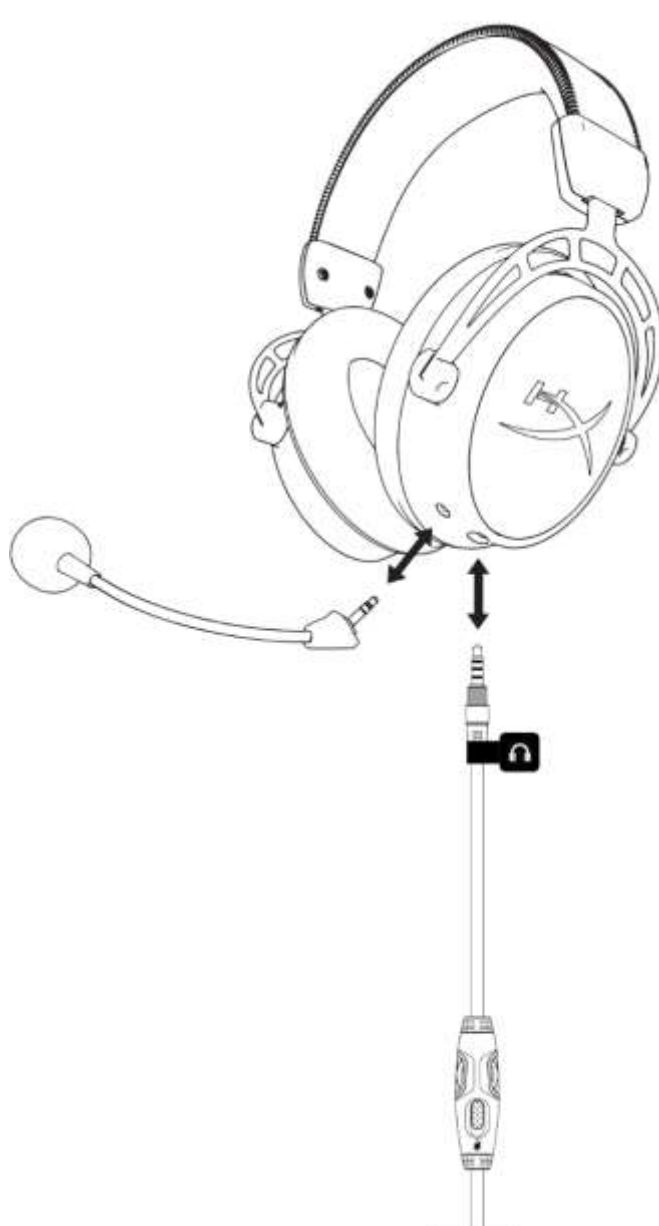



## 插入式音频控制操作

插入式音量控制器包含可调整耳机输出音量的音量滚轮，以及用于让麦克风静音的麦克风静音滑块。

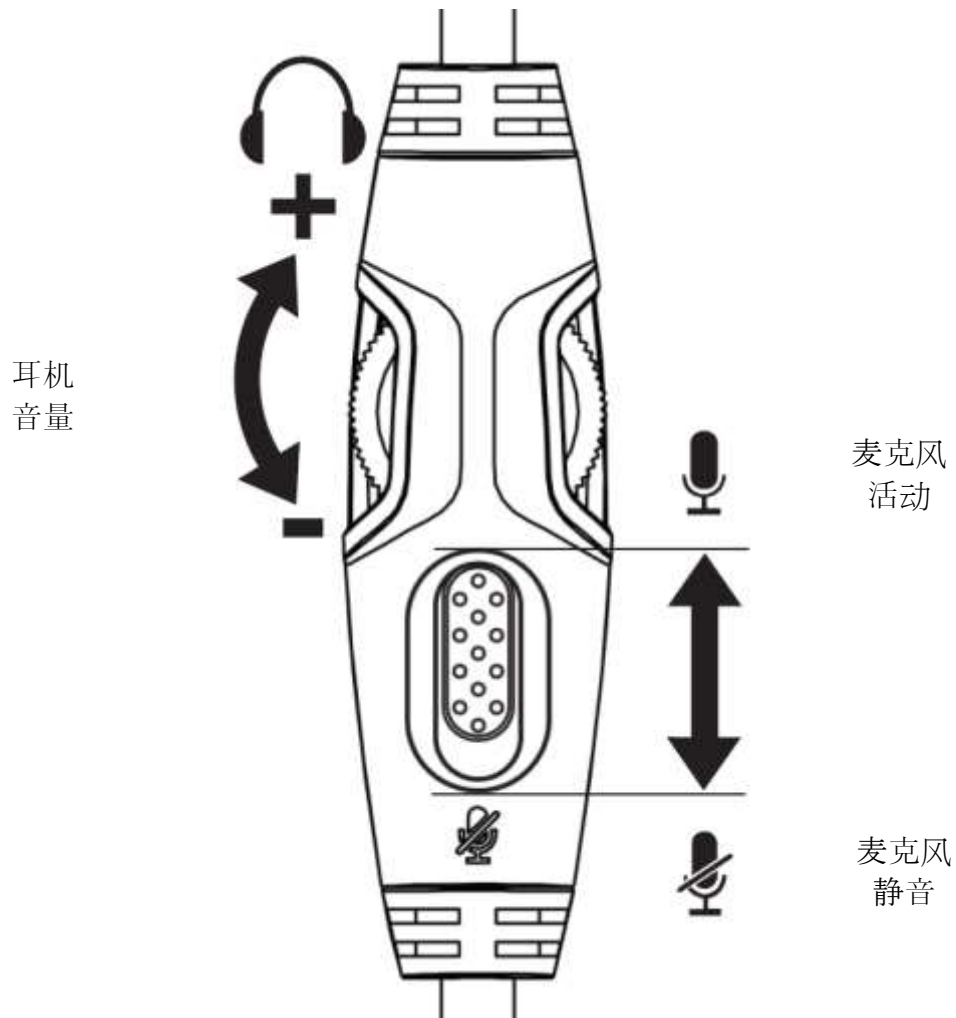

要增加耳机音量，请顺时针旋转音量滚轮（朝着“+”号）。要减小音量，请逆时针旋转音量滚轮（朝着“-”号）。

要让麦克风静音，将麦克风静音按钮滑动到下面的位置。要激活麦克风，将麦克风静音按钮滑动到上面的位置。





## 使用 (PC)

要将耳机连接到有耳机插孔和麦克风架的计算机（或其他设备），请将耳机的 3.5 毫米插孔连接到 PC 延长线的母座。PC 延长线有两个 3.5 毫米插座。带有绿色条纹的音频插孔插入由绿色输入或耳机符号  表示的端口。带有粉色条纹的麦克风插孔插入由粉色输入或麦克风符号  表示的端口。

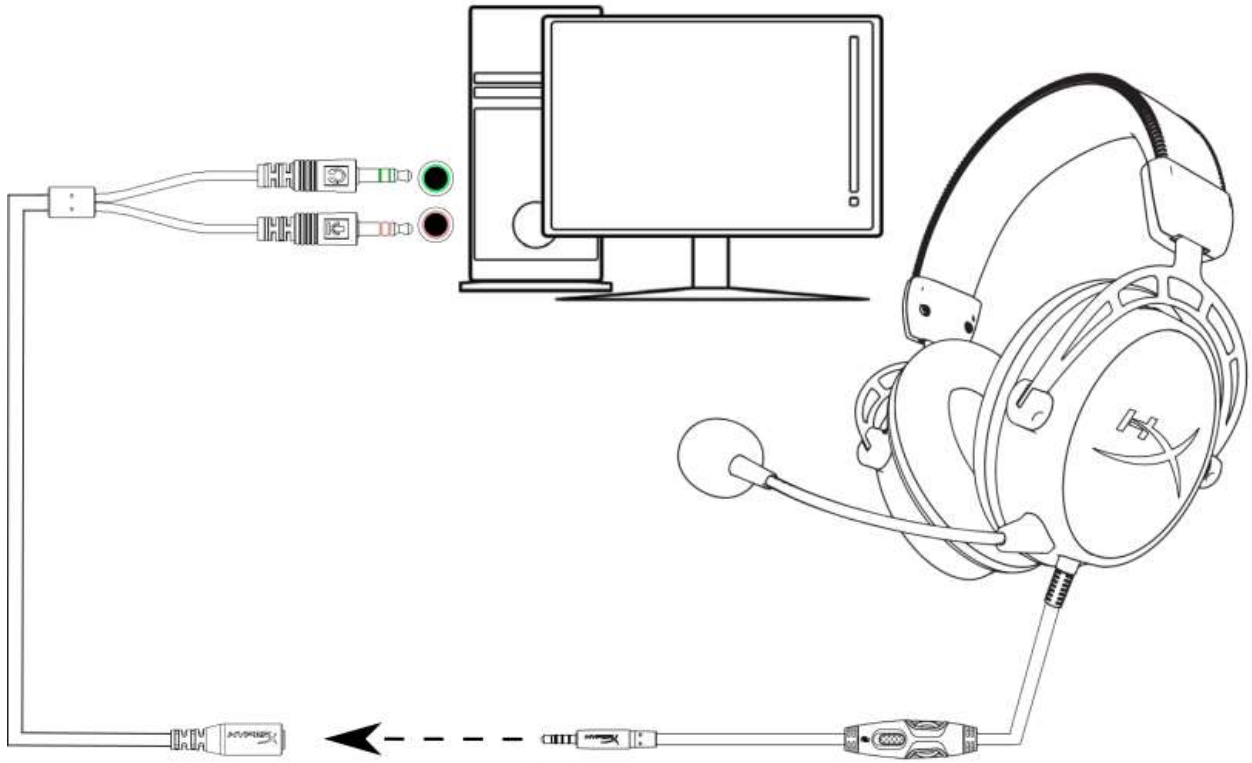

与 PC 延长线一起使用



## 使用 (PlayStation™ 4)

要将耳机与 PlayStation™ 4 (PS4™) 一起使用，请将耳机上的 3.5mm 插孔直接连接到 PS4™ 游戏控制器，操作步骤如下：

1. 启动您的 PS4™ 游戏机。
2. 导航至“**设置**”菜单并将其选中。
3. 高亮显示“**设备**”菜单选项，并将其选中。
4. 向下滚动至“**音频设备**”并将其选中。
5. 选择“**输出至耳机**”并选择“**所有音频**”。

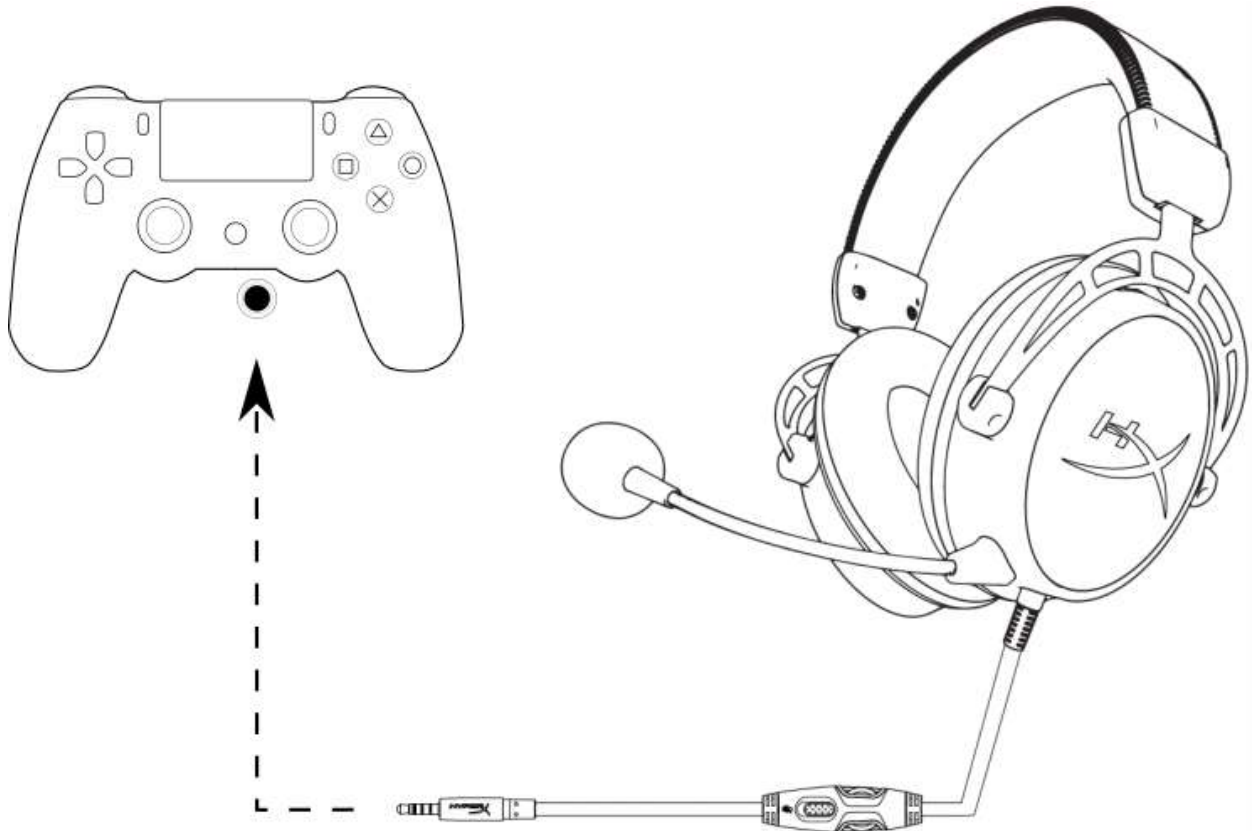

与 PS4™ 一起使用™



## 使用 (Xbox One™)

要将耳机与 Xbox One™ 一起使用，请将耳机上的 3.5 毫米插孔直接连接到 Xbox™ One 控制器的 3.5 毫米插座

\* 如果您的 Xbox One™ 控制器没有 3.5 毫米插座，则需要可以插入到 Xbox™ One™ 控制器的 Xbox™ One™ 立体声耳机适配器（单独出售）（如下图所示）。

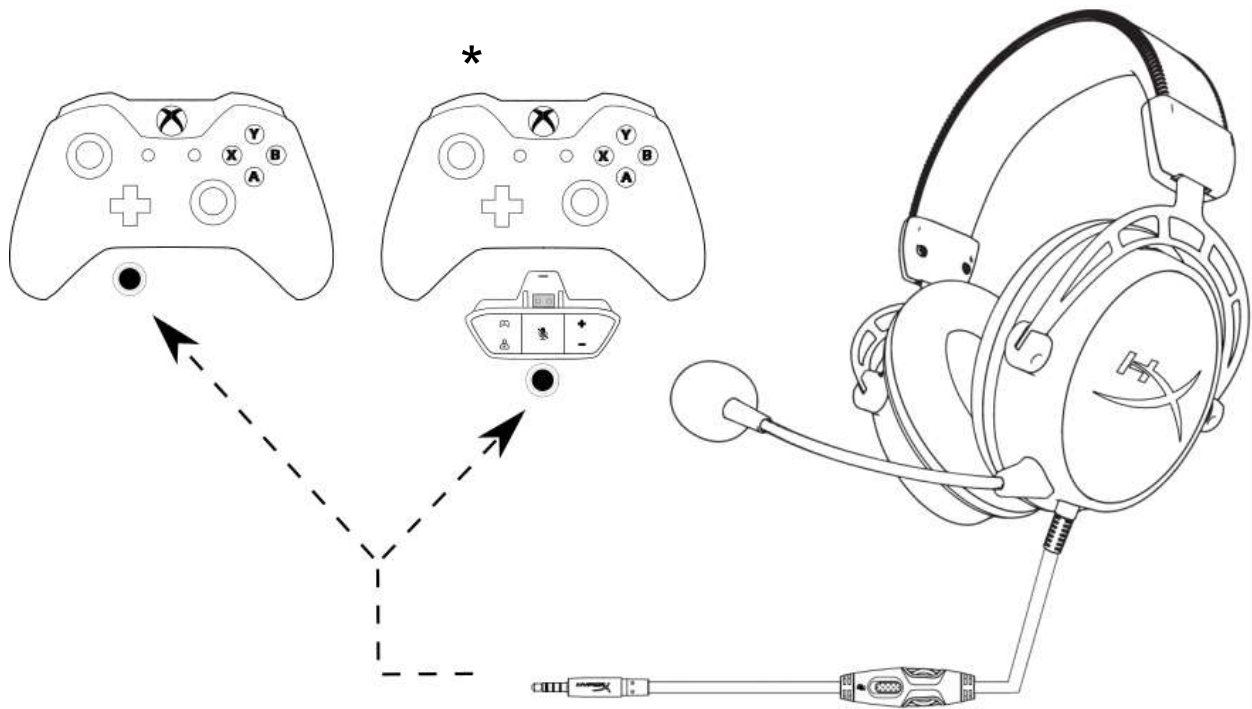

与 Xbox One™ 一起使用™

## 使用 (移动设备)

要将耳机与带有耳机插座 (4 极 CTIA) 的移动设备 (或其他设备) 一起使用, 请将 3.5 毫米插孔直接连接到设备的耳机插座。

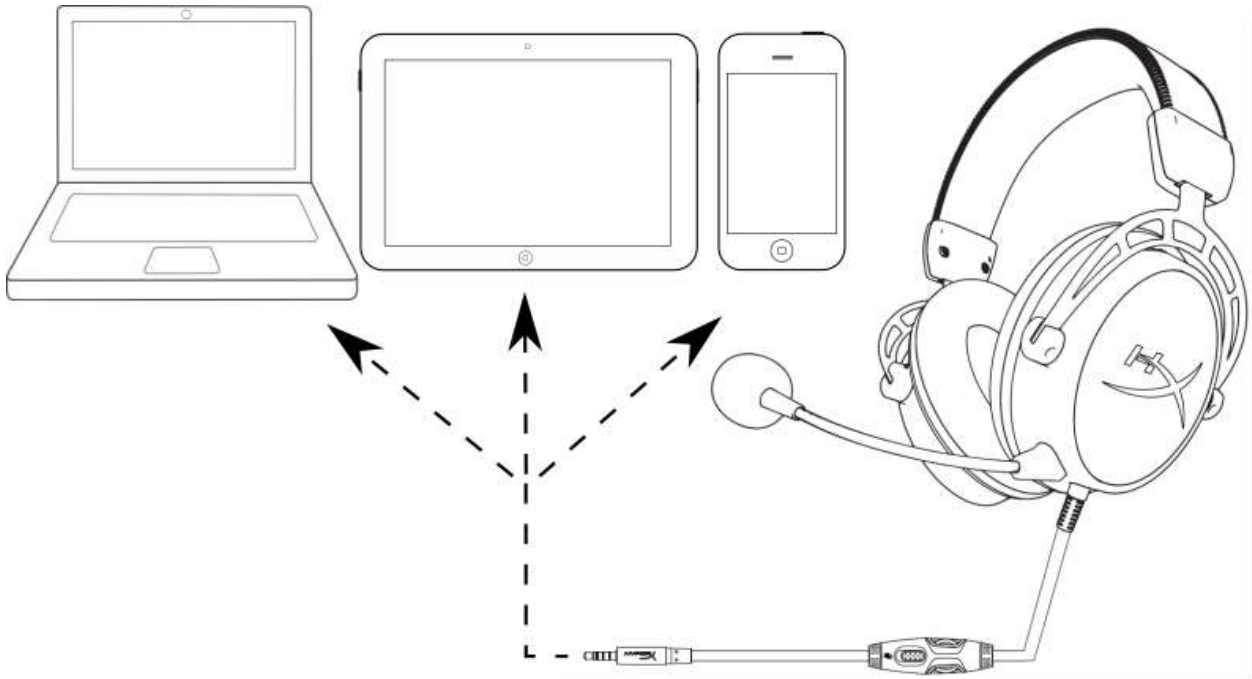

与移动设备 (手机或平板电脑或笔记本电脑) 一起使用



# HyperX Cloud Alpha 耳機



產品型號：  
HX-HSCA-RD/AM  
HX-HSCA-RD/AS  
HX-HSCA-RD/EE  
HX-HSCA-RD/EM



## 簡介

HyperX™ Cloud Alpha 突破性的雙音腔驅動單體設計可減少失真，賦予聲音更高識別度和清晰度。雙音腔可區隔低音，提供更清楚、更平順的音效。Cloud Alpha 具備頂級紅色記憶泡棉、加寬頭帶和更柔軟的合成皮革、鋁合金框架、可拆式編織音源線和降噪麥克風。音效線控與 PC、PS4™、Xbox One™ 和其他配備 3.5mm 連接埠的各種平台相容。

## 內容物：

- HyperX Cloud Alpha 耳機
- 可拆式麥克風
- 可拆式耳機線
- PC 延長線
- 收納袋

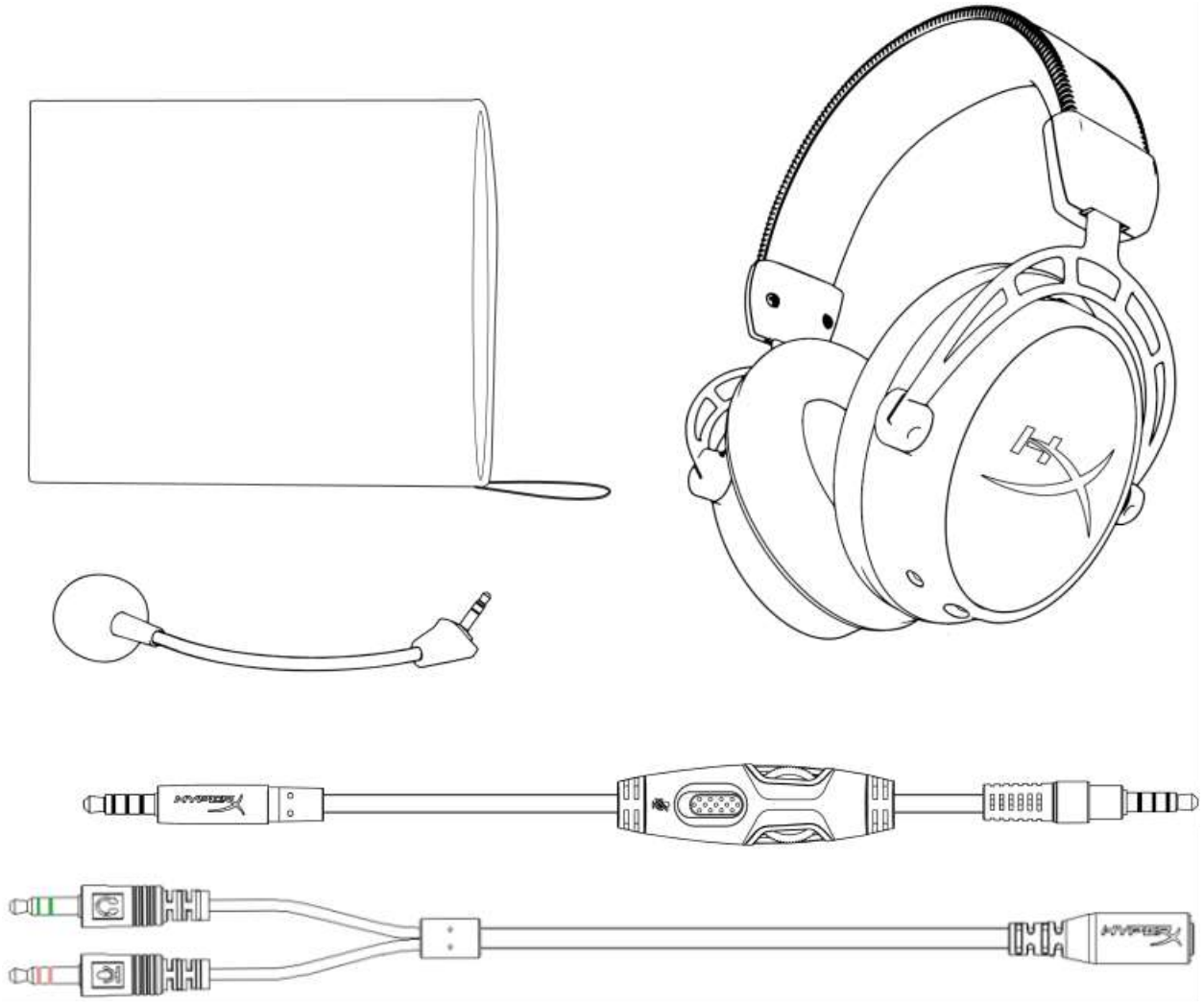





### 產品特色：

- HyperX 雙音腔驅顛單體
- 獲獎肯定的HyperX 招牌舒適度
- 耐用鋁合金框架和加寬頭帶
- 可拆式編織音源線和音效線空
- 可拆式降噪麥克風
- Discord 及 TeamSpeak™ 認證
- 多平台相容性

### 技術規格：

#### 耳機：

- 驅顛單體：特製50mm 動圈式鈹磁鐵
- 類型：耳罩 封閉式
- 頻率響應：13Hz-27,000 Hz
- 阻抗：65 Ω
- 聲壓級：98dB SPL/mW (1kHz 時)
- T.H.D. : < 1%
- 重量：298g
- 重量 (含麥克風)：336g
- 耳機線長度和類型：可拆式耳機線 (1.3 公尺) + PC 延長線 (2 公尺)
- 接頭：可拆式耳機線 - 3.5mm 接頭 (四段式) + PC 延長線 - 3.5mm 立體聲和麥克風接頭

#### 麥克風：

- 元件：駐極體電容式麥克風
- 指向性型式：降噪
- 頻率響應：50Hz-18,000 Hz
- 感度：-43dBV (0dB=1V/Pa,1kHz)



## 概覽

- A. 可調式頭帶
- B. 可拆式降噪麥克風
- C. 可拆式耳機線
- D. 音效線控
- E. PC 延長線搭載 3.5mm 立體聲和麥克風接頭

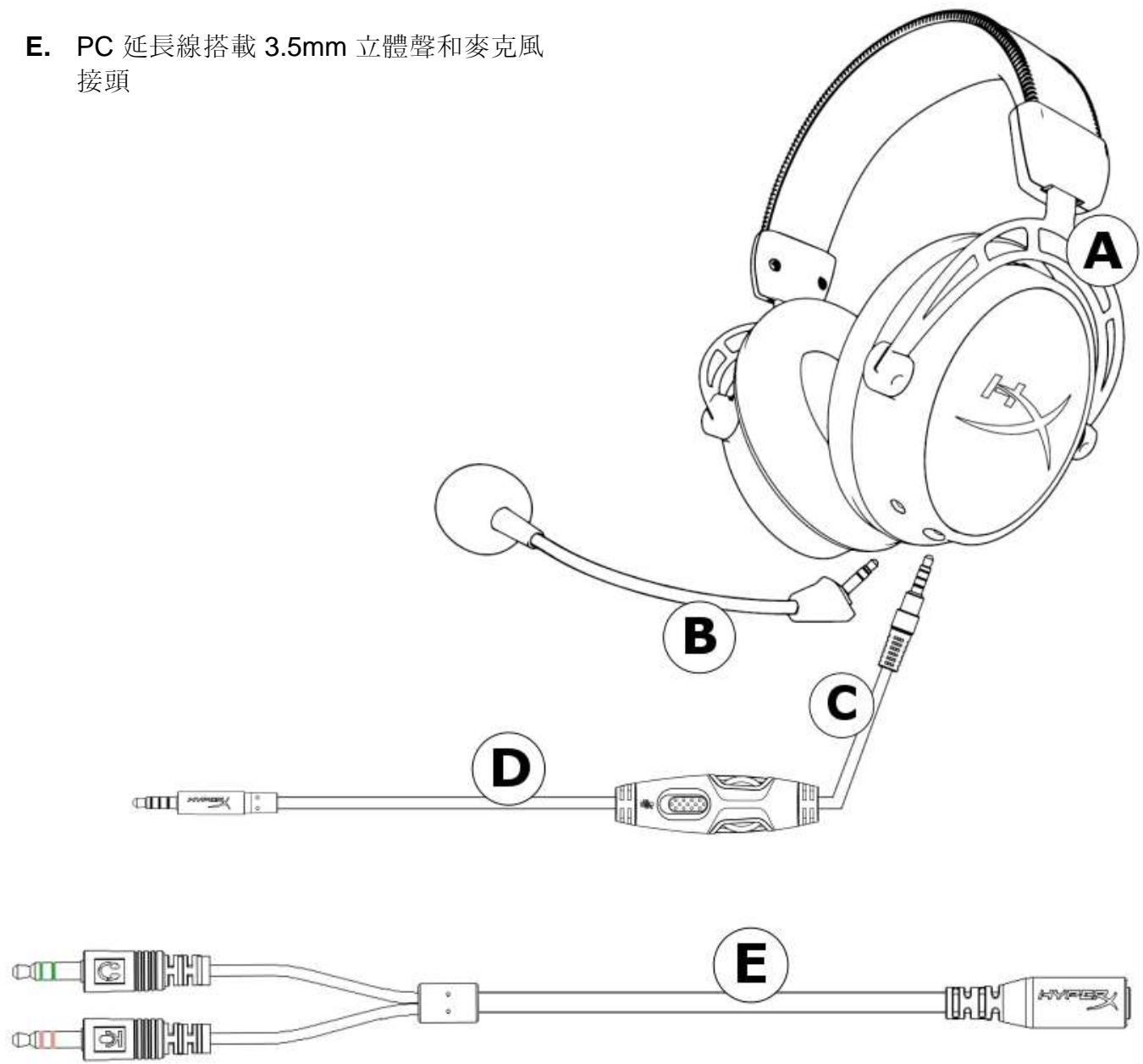

## 設定

本產品配備可拆式音源線和可拆式麥克風

如果你要連接可拆式耳機線，請找到標有耳機圖示的一端，然後將線材插入左耳罩的插孔。接頭和耳罩插孔都以灰色標示，方便辨識。

如果你要連接可拆式麥克風，請將麥克風插入耳罩上的麥克風插孔，向內推直到麥克風完全插入孔內。

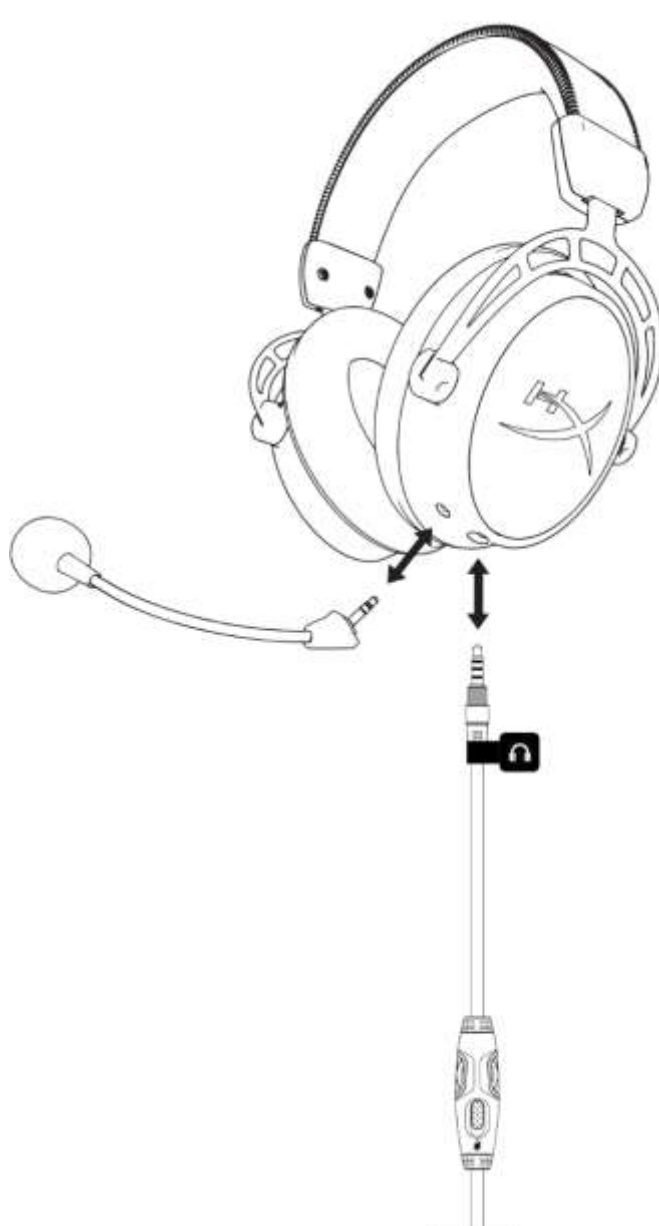



## 音效線控操作

音效線控包含可調整耳機輸出音量的音量轉盤，以及可將麥克風靜音的切換鍵。

如要提高耳機的音量，可順時針旋轉音量轉盤（朝 + 記號）。如要降低耳機的音量，可逆時針旋轉音量轉盤（朝 - 記號）。

若要靜音麥克風，請將靜音切換鍵向下滑動。若要啟用麥克風，請將靜音切換鍵向上滑動。

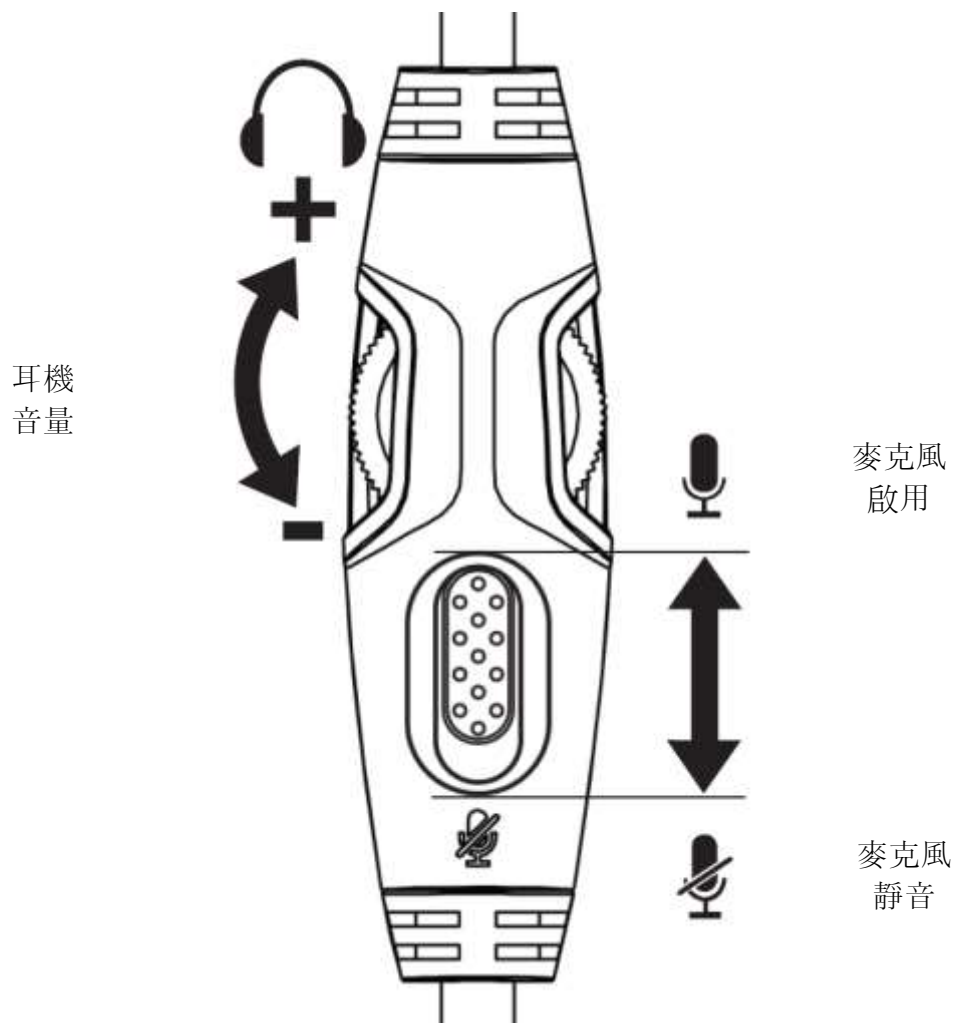



## 使用方法 (以PC為例)

如要將耳機連接至同時具有耳機插孔和麥克風插孔的電腦 (或其他裝置), 請將耳機的 3.5mm 接頭連接至 PC 延長線上的接孔。PC 延長線上有兩個 3.5mm 接頭。將音源接頭 (帶有綠色環) 插入標示綠色或耳機符號🎧的連接埠。將麥克風接頭 (帶有粉紅色環) 插入標示粉紅色或麥克風符號🎤的連接埠。

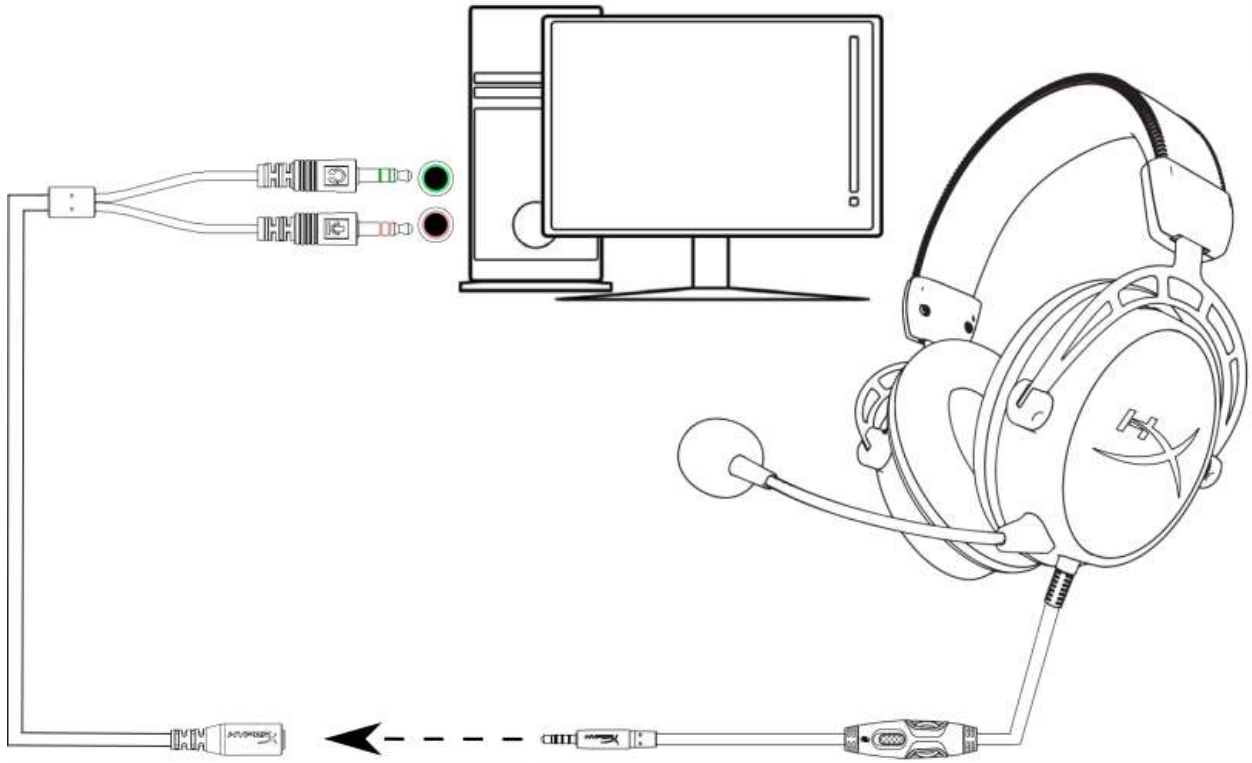

使用 PC 延長線



## 使用方法 (PlayStation™ 4)

如果您要在 PlayStation™ 4 上使用耳機 (PS4™)，請將耳機上的 3.5mm 接頭直接連接至 PS4™ 遊戲控制器，然後遵循以下步驟：

1. 開啟 PS4™ 遊戲主機。
2. 切換至 **設定** 功能表並選取。
3. 移至 **裝置** 選單選項並選取。
4. 向下滑動至 **聲音裝置** 並選取此項目。
5. 選擇 **輸出至耳機** 然後選取 **所有聲音**。

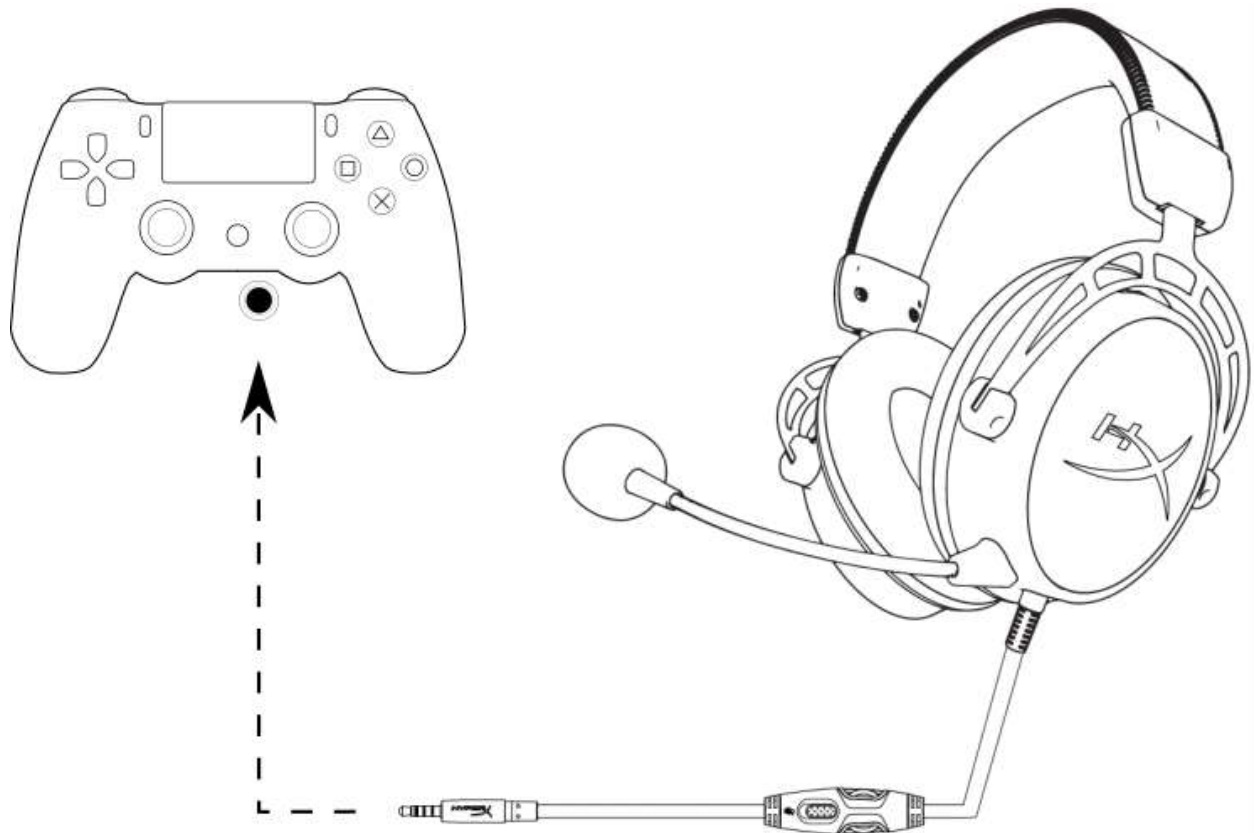

使用於 PS4™



## 使用方法 (Xbox One™)

若要在 Xbox One™ 使用此耳機™，請將耳機的 3.5mm 接頭直接連接至 Xbox™ One 控制器上的 3.5mm 插孔

\* 若你的 Xbox One™ 控制器沒有 3.5mm 插孔，需另購買 Xbox One™ 立體聲耳機轉接器，並將其插入 Xbox One™ 控制器（如下圖。）

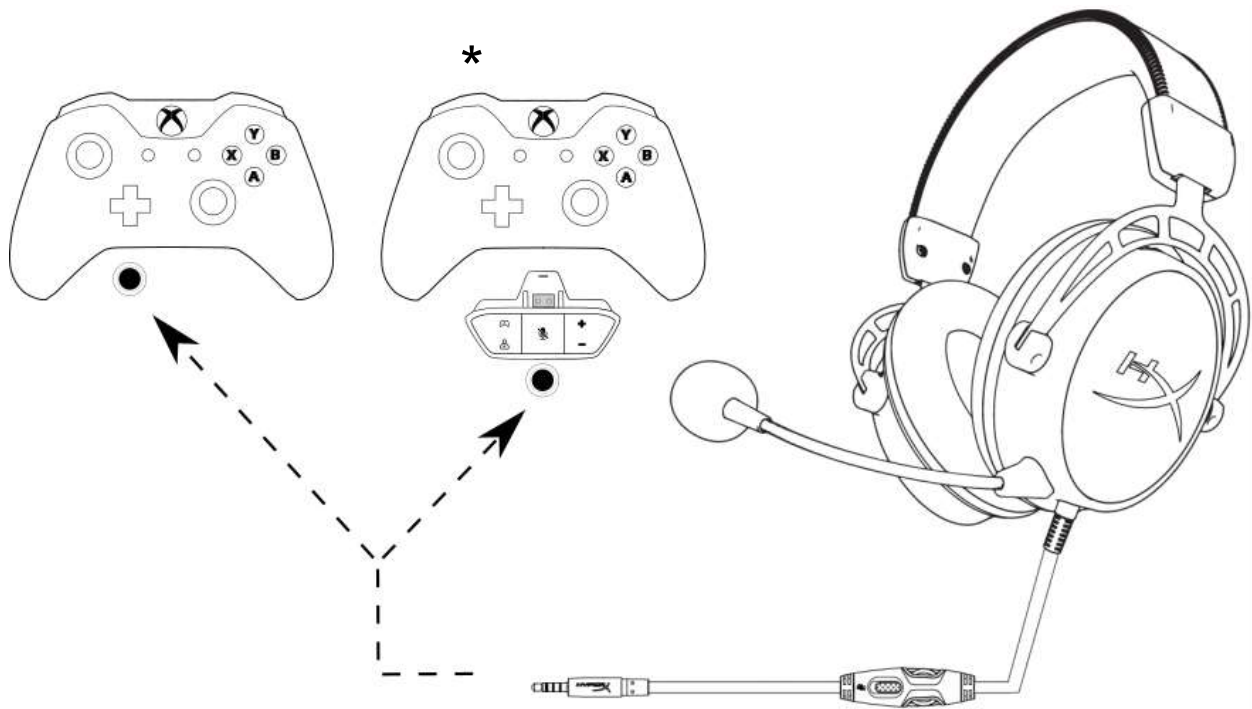

使用於 Xbox One™™



### 使用方法 (行動裝置)

若要將此耳機使用於具有耳機插孔 (4 段式 CTIA) 的行動裝置 (或其他裝置), 請將 3.5mm 接頭直接連接至裝置上的耳機插孔。

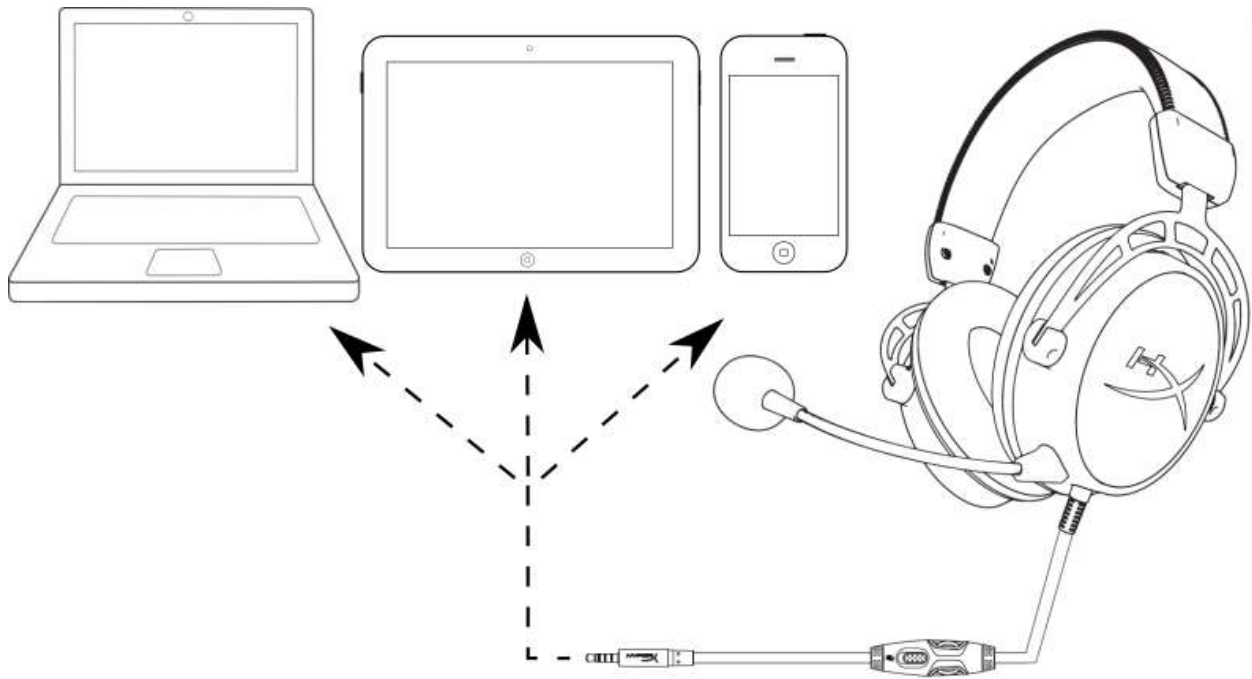

與行動裝置 (行動電話、平板電腦或筆記型電腦) 搭配使用