

EN

DE

ES

FR

IT

PT

RU

ET

LV

LT



EZVIZ Bullet Cloud Camera

Quick Start Guide



COPYRIGHT ©2016 Hangzhou Hikvision Digital Technology Co., Ltd. or its subsidiaries. ALL RIGHTS RESERVED.

About this Manual

The Manual includes instructions for using and managing the product. Pictures, charts, images and all other information hereinafter are for description and explanation only. The information contained in the Manual is subject to change, without notice, due to firmware updates or other reasons. Please find the latest version in the **ezviz™** website (<http://www.evizlife.com>).

Any and all information, including, among others, wordings, pictures, graphs are the properties of Hangzhou Hikvision Digital Technology Co., Ltd. or its subsidiaries (hereinafter referred to be "Hikvision"). This user manual (hereinafter referred to be "the Manual") cannot be reproduced, changed, translated, or distributed, partially or wholly, by any means, without the prior written permission of Hikvision. Unless otherwise stipulated, Hikvision does not make any warranties, guarantees or representations, express or implied, regarding to the Manual.

Trademarks Acknowledgement

ezviz™, ™, and other Hikvision's trademarks and logos are the properties of Hikvision in various jurisdictions. Other trademarks and logos mentioned below are the properties of their respective owners.

Legal Disclaimer

TO THE MAXIMUM EXTENT PERMITTED BY APPLICABLE LAW, THE PRODUCT DESCRIBED, WITH ITS HARDWARE, SOFTWARE AND FIRMWARE, IS PROVIDED "AS IS", WITH ALL FAULTS AND ERRORS, AND HIKVISION MAKES NO WARRANTIES, EXPRESS OR IMPLIED, INCLUDING WITHOUT LIMITATION, MERCHANTABILITY, SATISFACTORY QUALITY, FITNESS FOR A PARTICULAR PURPOSE, AND NON-INFRINGEMENT OF THIRD PARTY. IN NO EVENT WILL HIKVISION, ITS DIRECTORS, OFFICERS, EMPLOYEES, OR AGENTS BE LIABLE TO YOU FOR ANY SPECIAL, CONSEQUENTIAL, INCIDENTAL, OR INDIRECT DAMAGES, INCLUDING, AMONG OTHERS, DAMAGES FOR LOSS OF BUSINESS PROFITS, BUSINESS INTERRUPTION, OR LOSS OF DATA OR DOCUMENTATION, IN CONNECTION WITH THE USE OF THIS PRODUCT, EVEN IF HIKVISION HAS BEEN ADVISED OF THE POSSIBILITY OF SUCH DAMAGES. TO THE MAXIMUM EXTENT PERMITTED BY APPLICABLE LAW, IN NO EVENT SHALL HIKVISION'S TOTAL LIABILITY FOR ALL DAMAGES EXCEED THE PURCHASE PRICE THE PRODUCT.

HIKVISION does not undertake any liability for personal injury or property damage, as the result of product interruption or service termination cause by: a) improper installation or usage other than as requested; b) the protection of national or public interests; c) Force Majeure; d) yourself or the third party, including not limitation, using any third party's products, software, applications, and among others.

REGARDING TO THE PRODUCT WITH INTERNET ACCESS, THE USE OF PRODUCT SHALL BE WHOLLY AT YOUR OWN RISKS. HIKVISION SHALL NOT TAKE ANY RESPONSIBILITIES FOR ABNORMAL OPERATION,

PRIVACY LEAKAGE OR OTHER DAMAGES RESULTING FROM CYBER ATTACK, HACKER ATTACK, VIRUS INSPECTION, OR OTHER INTERNET SECURITY RISKS; HOWEVER, HIKVISION WILL PROVIDE TIMELY TECHNICAL SUPPORT IF REQUIRED.

SURVEILLANCE LAWS VARY BY JURISDICTION. PLEASE CHECK ALL RELEVANT LAWS IN YOUR JURISDICTION BEFORE USING THIS PRODUCT IN ORDER TO ENSURE THAT YOUR USE CONFORMS TO THE APPLICABLE LAW. YOU FUTURE AGREE THAT THIS PRODUCT IS ONLY FOR CIVIL USE, AND HIKVISION SHALL NOT BE LIABLE IN THE EVENT THAT THIS PRODUCT IS USED WITH ILLEGITIMATE PURPOSES, SUCH AS THIRD PARTY RIGHTS INFRINGEMENT, MEDICAL TREATMENT, SAFETY EQUIPMENT OR OTHER SITUATIONS WHERE THE PRODUCT FAILURE COULD LEAD TO DEATH OR PERSONAL INJURY, OR WEAPON OF MASS DESTRUCTION, CHEMICAL AND BIOLOGICAL WEAPON, NUCLEAR EXPLOSION, AND ANY UNSAFE NUCLEAR ENERGY USES OR ANTI-HUMANITY USAGES. YOU SHOULD UNDERTAKE ALL RESPONSIBILITIES FOR LOSSES OR DAMAGES RESULTING FROM THE ABOVE USAGES WHATSOEVER.

IN THE EVENT OF ANY CONFLICTS BETWEEN THE ABOVE AND THE APPLICABLE LAW, THE LATER PREVAILS.

Regulatory Information

This device complies with Part 15 of the FCC Rules. Operation is subject to the following two conditions:

- (1) This device may not cause harmful interference, and
- (2) This device must accept any interference received, including interference that may cause undesired operation.

Please take attention that changes or modification not expressly approved by the party responsible for compliance could void the user's authority to operate the equipment.

Note: This product has been tested and found to comply with the limits for a Class B digital device, pursuant to Part 15 of the FCC Rules. These limits are designed to provide reasonable protection against harmful interference in a residential installation. This product generates, uses, and can radiate radio frequency energy and, if not installed and used in accordance with the instructions, may cause harmful interference to radio communications. However, there is no guarantee that interference will not occur in a particular installation. If this product does cause harmful interference to radio or television reception, which can be determined by turning the equipment off and on, the user is encouraged to try to correct the interference by one or more of the following measures:

- Reorient or relocate the receiving antenna.
- Increase the separation between the equipment and receiver.
- Connect the equipment into an outlet on a circuit different from that to which the receiver is connected.
- Consult the dealer or an experienced radio/TV technician for help.

This equipment should be installed and operated with a minimum distance 20cm between the radiator and your body.



EU Conformity Statement

This product and - if applicable - the supplied accessories too are marked with "CE" and comply therefore with the applicable harmonized European standards listed under the Radio Equipment Directive 2014/53/EU, the EMC Directive 2014/30/EU, the RoHS Directive 2011/65/EU.



2012/19/EU (WEEE directive): Products marked with this symbol cannot be disposed of as unsorted municipal waste in the European Union. For proper recycling, return this product to your local supplier upon the purchase of equivalent new equipment, or dispose of it at designated collection points. For more information see: www.recyclethis.info.



2006/66/EC (battery directive): This product contains a battery that cannot be disposed of as unsorted municipal waste in the European Union. See the product documentation for specific battery information. The battery is marked with this symbol, which may include lettering to indicate cadmium (Cd), lead (Pb), or mercury (Hg). For proper recycling, return the battery to your supplier or to a designated collection point. For more information see: www.recyclethis.info.

Operations

Step 1

Power-on

- Option 1** Power on the camera by connecting to the power socket by a power cable.
- Option 2** You can also power on the camera by PoE switch (not included). Only supported by some certain models. Refer to page 6 for details.

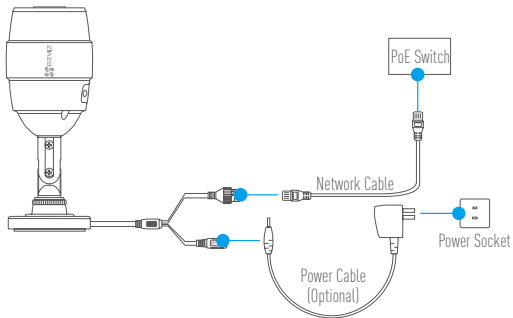

Step 2

Camera Setup

1 Create an user account

- Connect your mobile phone to Wi-Fi.
- Download and install the EZVIZ app by searching "EZVIZ" in App Store and Google Play™.
- Launch the app and register for an EZVIZ user account following the start-up wizard.



2 Add a camera to EZVIZ

- Log in the EZVIZ app.
- From the Home screen, tap "+" on the upper-right corner to go to the scan QR code interface.

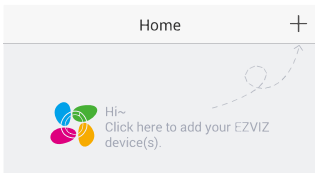

- Scan the QR Code on the bottom of the camera and then configure the Wi-Fi.

- i** The wired network connection is supported as well, connect the camera to the router with a network cable.

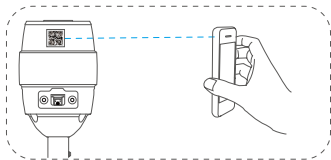

- Enter the correct time zone and DST information and tap "Finish" to finish setup.

Step 3

Installing the Camera

- i** • Make sure the wall is strong enough to withstand three times the weight of the camera and the mounting.
- If the wall is cement, you need to insert expansion screws before you install the camera.
- If the wall is wooden, you can use self-tapping screw to secure the camera.

The camera can be installed on the wall or ceiling. Installing on the wall will be taken as the example in the following content.

1 Sticking Mounting Template

Stick the mounting template to the place to install the camera and drill the screw holes according to the mounting template.

2 Installing the Camera

Route the camera cables through the mounting base and wire the cables through the side opening.

Fix the mounting base to the wall with the supplied screws.

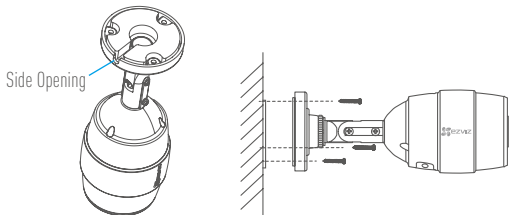

3 Connecting Cables

Connect the power cable and network cable.

i Add the camera to your EZVIZ account. If the camera is added before, it will connect to the same account automatically after connecting the power and network cables.

If the camera is connected to a Wi-Fi network before, it will connect to the same Wi-Fi automatically after connecting the power cable.

4 Adjusting the Surveillance Angle

- Loosen the adjusting screw and adjusting knob.
- Adjust the surveillance angle to your desired place.
- Tighten the adjusting screw and adjusting knob after finishing.

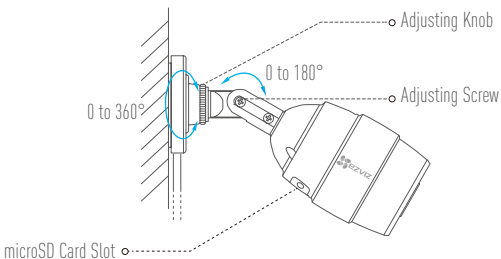

i Make sure the microSD card slot facing downward for water-proof performance when you adjust the camera surveillance angle.

Appendix

Box Content

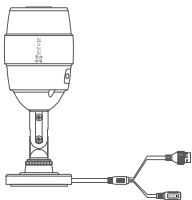

Internet Camera x1



Power Adapter x1(Optional)



Mounting Template x1



Screw Kit x1



Quick Start Guide x1

Functions



720P HD Live Video (CS-CVXXX-31XX Series)
1080P HD Live Video (CS-CVXXX-32XX Series)



Wi-Fi Connection
(Refer to page 6 to see whether the function is supported by your camera.)



PoE Power Supply (The PoE switch is required and not provided.)
(Refer to page 6 to see whether the function is supported by your camera.)



microSD card. Maximum space 128GB.



IP66 level for water proof and dust proof.

Available Models

The parameters and functions of different models may vary, check the label on your camera and refer to the figure below for details.

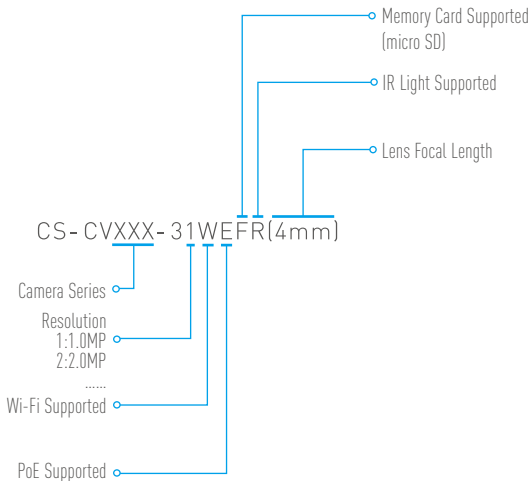

Basics

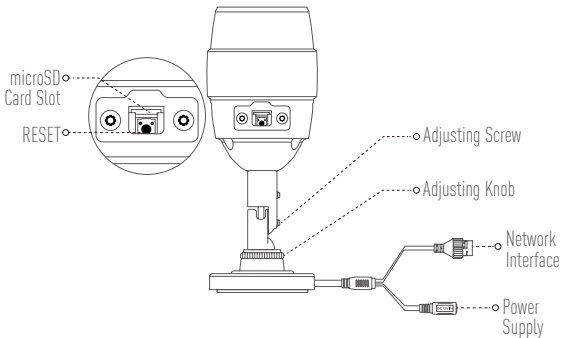

Name	Description
microSD Card Slot	For microSD Card (not included with this product). You can purchase separately. Recommended compatibility: Class 10, maximum space 128GB. After inserting the microSD card, you can record the event inside the camera. You need to initialize it on the EZVIZ app.
RESET	Hold down the RESET button for 10 seconds when the camera is running, the camera restarts and resets all parameters to default.
Network Interface	10M/100M Self-adaptive Ethernet Interface Some models of device support the PoE (Power over Ethernet) additionally. Refer to page 6 for details.
Power Supply	1A --- 12V

Troubleshooting

- Q:** “The device is offline.” or “The device is not registered.” prompts when adding the camera by EZVIZ app.
- A:** 1. Make sure the network, that the camera is connected to, is normal and the DHCP of router is enabled.
2. Hold down the RESET button for 10 seconds to reset the parameters if you manually changed the network parameters.
- Q:** How to use the microSD card for local storage?
- A:** 1. Make sure there is a microSD card inserted and the camera is added to your EZVIZ account. Log in the EZVIZ app and enter the “Device Details” interface, if the “Initialize Storage Card” button appears, you need to initialize the microSD card first.
2. The microSD card recording for the motion detection is enabled by default.
- Q:** The mobile phone cannot receive alarm prompts when the camera is online.
- A:** 1. Make sure the EZVIZ app is running on your mobile phone and the Motion Detection Notification is enabled.
2. For Android system, make sure the app is running in background; and for iOS, enable the message push function in “Settings > Notification”.
3. If still no alarm prompts, hold down the RESET button for 10 seconds restore the camera settings.
- Q:** Live view or playback failed.
- A:** Make sure your network is well connected. Viewing live video needs a good bandwidth. You can refresh the video, or change a network and try again.
- Q:** How to connect to another Wi-Fi?
- A:** Hold down the RESET button on the camera for 10 seconds to reset and restart the camera and reconnect the Wi-Fi about 1 minute later.
- Q:** Does the camera support Wi-Fi connection and PoE power supply?
- A:** Refer to page 6 to see whether the function is supported by your camera.

Bedienung

Schritt 1

Einschalten

- Option 1** Schalten Sie die Kamera ein, indem Sie sie mit einem Stromkabel an die Steckdose anschließen.
- Option 2** Sie können die Kamera auch mit einem PoE-Switch (nicht enthalten) hochfahren. Diese Funktion wird nur von bestimmten Modellen unterstützt. Ausführliche Hinweise hierzu finden Sie auf Seite 6.

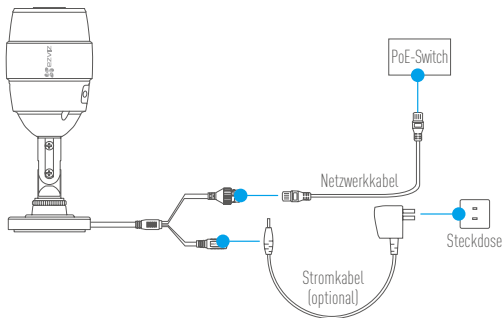

Kamera einrichten

1 Ein Benutzerkonto erstellen



- Smartphone mit dem Wi-Fi-Netz verbinden.
- Laden Sie die EZVIZ App herunter, indem Sie im App Store und in Google Play™ nach "EZVIZ" suchen, und installieren Sie sie.
- Starten Sie die App und registrieren Sie sich für ein EZVIZ-Benutzerkonto gemäß den Anweisungen im Start-Assistenten.

2 Eine Kamera zu EZVIZ hinzufügen

- Melden Sie sich an der EZVIZ App an.
- Tippen Sie auf dem Home-Bildschirm oben rechts auf „+“, um die Oberfläche zum Scannen des QR-Codes aufzurufen.

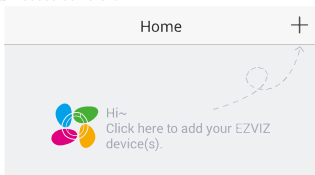

- Scannen Sie den QR-Code auf der Unterseite der Kamera und richten Sie dann die WLAN-Verbindung ein.

- i** Die Verwendung eines Kabelnetzwerkanschlusses wird ebenfalls unterstützt. Schließen Sie dazu die Kamera mit dem Netzwerkkabel an den Router an.

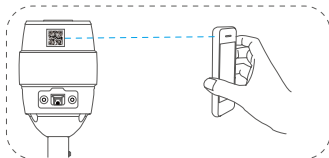

- Geben Sie die richtige Zeitzone und die Angaben zur Sommerzeit ein und klicken Sie auf „Finish“ (Beenden), um die Einrichtung abzuschließen.

Schritt 3

Installation der Kamera

- Stellen Sie sicher, dass die Wand, an der die Kamera angebracht werden soll, das dreifache Gewicht von Kamera und Halterung halten kann.
- Für die Montage an Betonwänden werden Dehnungsschrauben benötigt.
- Bei der Montage an Holzwänden können Sie die Kamera mit einer selbstschneidenden Schraube befestigen.

Die Kamera kann an der Wand oder an der Decke montiert werden. Im Folgenden wird die Installation exemplarisch anhand einer Wandinstallation erläutert.

1 Anbringen der Montageschablone

Kleben Sie die Montageschablone an die Stelle, an der die Kamera installiert werden soll, und bohren Sie die Schraubenlöcher an den entsprechenden Stellen der Schablone.

2 Installation der Kamera

Führen Sie die Kamerakabel durch die Grundplatte und dann zur Verdrahtung durch die seitliche Öffnung. Befestigen Sie die Grundplatte mit den beiliegenden Schrauben an der Wand.

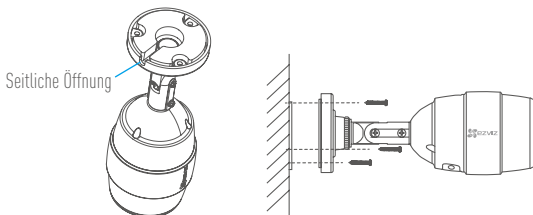

3 Anschließen der Kabel

Schließen Sie das Stromkabel und das Netzkabel an.

- i** Fügen Sie die Kamera zu Ihrem EZVIZ-Konto hinzu. Falls die Kamera zuvor bereits hinzugefügt wurde, verbindet sie sich nach dem Anschließen der Strom- und Netzkabel automatisch mit demselben Konto. Falls die Kamera zuvor bereits mit einem Wi-Fi-Netzwerk verbunden war, verbindet sie sich nach dem Anschließen des Stromkabels automatisch mit diesem Wi-Fi.

4 Einstellen des Überwachungswinkels

- Lösen Sie die Einstellschraube und den Einstellknopf.
- Stellen Sie den Überwachungswinkel auf die gewünschte Position ein.
- Ziehen Sie die Einstellschraube und den Einstellknopf zum Schluss wieder fest.

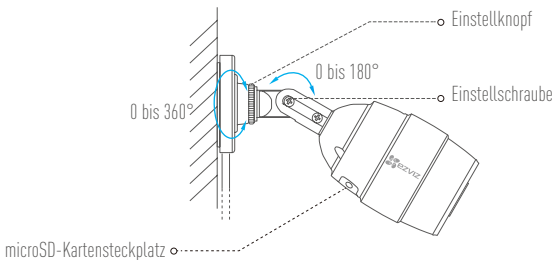

- i** Vergewissern Sie sich, dass der microSD-Kartensteckplatz im Sinne der Wasserdichtheit nach unten zeigt, wenn Sie den Überwachungswinkel der Kamera einstellen.

Funciones

Paso 1 Encendido

- Opción 1** Encienda la cámara. Para ello conecte un cable de alimentación a la toma de corriente.
- Opción 2** También puede suministrar alimentación a la cámara mediante un conmutador PoE (no incluido). Solo es compatible con algunos modelos. Consulte la página 6 para obtener más información.

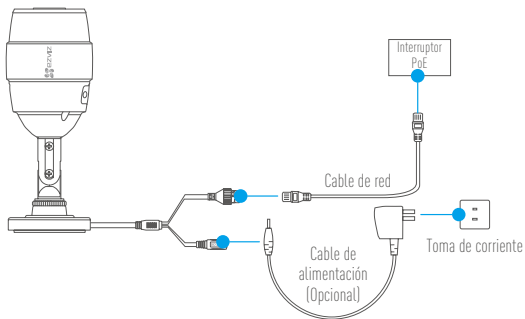

Paso 2

Configuración de la cámara

ES

1 Cree una cuenta de usuario

- Conecte el teléfono móvil a la red Wi-Fi.
- Descargue e instale la app EZVIZ buscando "EZVIZ" en el App Store y Google Play™.
- Abra la app y registre una cuenta de usuario de EZVIZ siguiendo las instrucciones del asistente de instalación.



2 Agregue una cámara a EZVIZ

- Inicie sesión en la app EZVIZ.
- Desde la pantalla de inicio, toque el símbolo "+" situado en la esquina superior derecha para ir a la interfaz de escaneo de código QR.

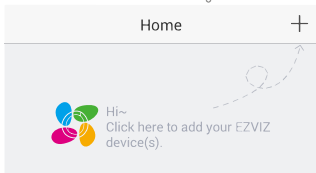

- Escanee el código QR situado en la parte inferior de la cámara y después configure la red Wi-Fi.

- i** También se admite la conexión de red con cable; conecte la cámara al router con un cable de red.

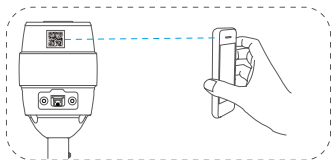

- Introduzca la zona horaria correcta e información DST y toque "Finish" (Finalizar) para finalizar la configuración.

Paso 3

Instalación de la cámara

- i** • Asegúrese de que la pared sea lo suficientemente resistente como para soportar más del triple del peso de la cámara y del soporte.
- Si la pared es de hormigón, debe insertar tornillos de expansión antes de instalar la cámara.
- Si la pared es de madera, puede utilizar tornillos de rosca cortante para fijar la cámara.

La cámara puede instalarse en la pared o el techo. En el siguiente contenido, la instalación en la pared se tomará como ejemplo.

1 Plantilla de montaje adhesiva

Pegue la plantilla de montaje en la ubicación en la que se instalará la cámara y perforo los agujeros de los tornillos según esta plantilla.

2 Instalación de la cámara

Pase los cables de la cámara a través de la base de montaje y conéctelos a través de la apertura lateral.

Fije la base de montaje a la pared con los tornillos suministrados.

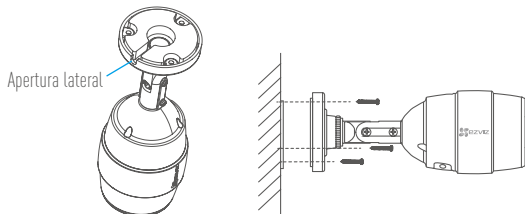

3 Conexión de los cables

Conecte los cables de alimentación y red.

i Añada la cámara a su cuenta de EZVIZ. Si la cámara se ha añadido anteriormente, esta se conectará automáticamente a la misma cuenta tras conectar los cables de alimentación y red.

Si la cámara se ha conectado a una red Wi-Fi anteriormente, esta se conectará automáticamente a la misma red Wi-Fi tras conecta el cable de alimentación.

ES

4 Ajuste del ángulo de vigilancia

- Afloje el tornillo y el regulador de ajuste.
- Ajuste el ángulo de vigilancia a la ubicación que desee.
- Apriete el tornillo y el regulador de ajuste cuando haya terminado.

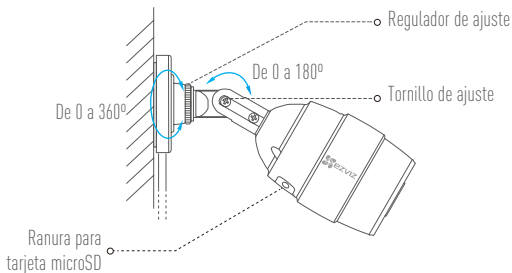

i Asegúrese de que la ranura para la tarjeta microSD mire hacia abajo para protegerla del agua cuando ajuste el ángulo de vigilancia de la cámara.

Fonctionnement

Étape 1

Alimentation

- Option 1** Branchez la caméra à la prise de courant au moyen d'un cordon d'alimentation.
- Option 2** Vous pouvez également alimenter la caméra par un port PoE (non fourni). Uniquement pris en charge par certains modèles. Pour obtenir des détails, reportez-vous à la page 6.

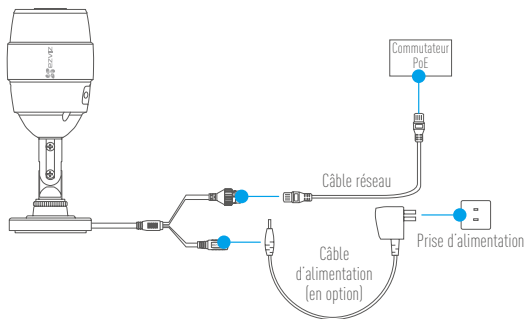

Étape 2

Mise en place de la caméra

- 1** Créez un compte utilisateur
 - Raccordez votre téléphone portable au réseau Wi-Fi.
 - Téléchargez et installez l'application EZVIZ en recherchant « EZVIZ » dans l'App Store ou Google Play™.
 - Lancez l'application et créez un compte utilisateur EZVIZ en suivant l'assistant de démarrage.
- 2** Ajouter une caméra à EZVIZ
 - Connectez-vous dans l'application EZVIZ.
 - Depuis l'écran d'accueil, appuyez sur « + » dans le coin supérieur droit pour accéder à l'interface de lecture du code QR.



FR

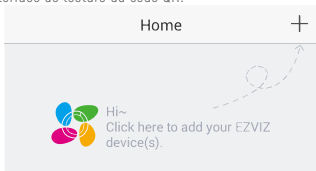

- Scannez le code QR au bas de la caméra, puis configurez le réseau Wi-Fi.
- i** La connexion réseau filaire est également prise en charge. Il vous suffit de raccorder la caméra au routeur au moyen d'un câble réseau.

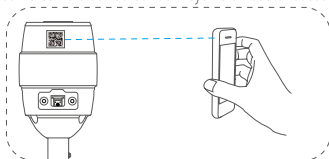

- Saisissez le bon fuseau horaire et les informations d'heure d'été, puis appuyez sur « Finish » (Terminer) pour terminer la configuration.

Étape 3

Installation de la caméra

- i** • Assurez-vous que le mur est suffisamment solide pour supporter au moins trois fois le poids de la caméra et de son support.
- Si le mur est en ciment, insérez d'abord des chevilles avant de visser le support de la caméra en place.
- Si le mur est en bois, vous pouvez utiliser des vis taraudeuses pour fixer la caméra.

La caméra peut être fixée au mur ou au plafond. Dans la section suivante, nous prenons l'exemple d'une installation murale.

1 Pose du gabarit

Fixez le gabarit à l'emplacement où vous souhaitez installer la caméra puis percez les trous pour les vis.

2 Installation de la caméra

Faites passer les câbles de la caméra par le socle puis par l'ouverture latérale. Fixez le socle au mur à l'aide des vis fournies.

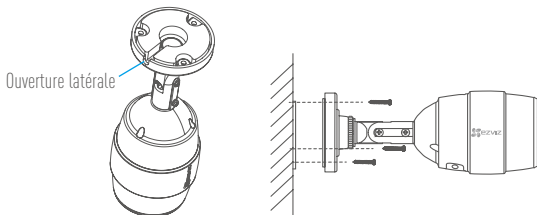

3 Branchement des câbles

Branchez les câbles d'alimentation et réseau.

i Ajoutez la caméra à votre compte EZVIZ. Si la caméra a déjà été ajoutée, elle se reconnectera automatiquement au même compte après avoir branché les câbles d'alimentation et réseau.

FR

Si la caméra a été connectée précédemment à un réseau Wi-Fi, elle s'y reconnectera automatiquement après avoir branché le câble d'alimentation.

4 Réglage de l'angle de surveillance

- Desserrez la vis et le bouton de réglage.
- Réglez l'angle de surveillance.
- Serrez la vis et le bouton de réglage lorsque vous avez terminé.

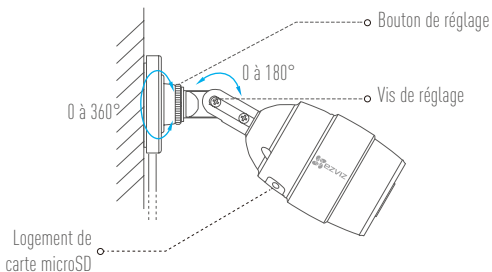

i Veillez à tourner l'emplacement pour carte microSD vers le bas pour le protéger contre la pluie lorsque vous réglez l'angle de surveillance de la caméra.

Funzionamento

Passo 1 Accensione

Opzione 1 Alimentare la videocamera collegando un cavo di alimentazione al connettore di alimentazione.

Opzione 2 La videocamera può anche essere alimentata tramite uno switch PoE (non incluso). Supportata solo da alcuni modelli. Per i dettagli, consultare pagina 6.

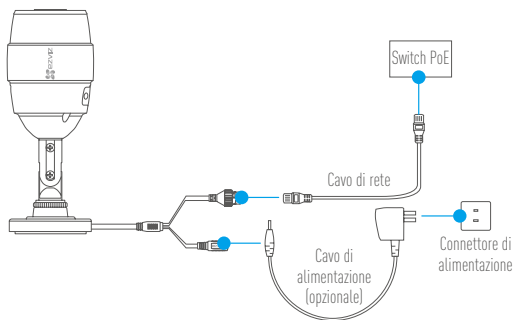

Passo 2

Configurazione videocamera

- 1** Creare un account utente
 - Collegare il telefono cellulare alla Wi-Fi.
 - Scaricare e installare l'app EZVIZ cercando "EZVIZ" in App Store o Google Play™.
 - Avviare l'app e registrare un account utente di EZVIZ seguendo le istruzioni della procedura guidata all'avvio.
- 2** Aggiungere una videocamera a EZVIZ
 - Effettuare l'accesso nell'app EZVIZ.
 - Dalla schermata iniziale, toccare "+" nell'angolo superiore destro per passare all'interfaccia di acquisizione del codice a matrice.



IT

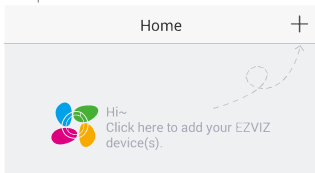

- Acquisire il codice a matrice riportato sotto la videocamera e successivamente configurare il Wi-Fi.

i È anche possibile effettuare la connessione alla rete cablata, collegando la videocamera al router con un cavo di rete.

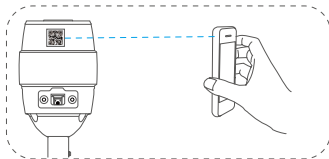

- Specificare il fuso orario corretto e le informazioni sull'ora legale, quindi toccare "Finish" (Fine) per completare la configurazione.

Passo 3

Installare la videocamera

- i** • Assicurarsi che la parete sia in grado di sostenere un peso tre volte superiore a quello del gruppo videocamera/supporto.
- Se la parete è in cemento, è necessario utilizzare tasselli e viti a espansione.
- Se la parete è in legno, è possibile utilizzare viti autofilettanti.

La videocamera può essere installata sulla parete o sul soffitto. L'esempio sottostante si basa sull'installazione a parete.

- 1** Applicare la dima di montaggio
Applicare la dima di montaggio in posizione e praticare i fori di montaggio indicati sulla dima.
- 2** Installare la videocamera
Far passare i cavi attraverso la base di montaggio e attraverso l'apertura laterale. Fissare la base di montaggio alla parete con le viti in dotazione.

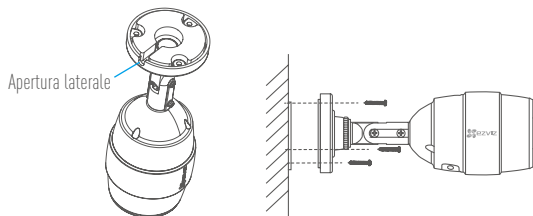

3 Collegare i cavi

Collegare il cavo di alimentazione e cavo di rete.

i Aggiungere la videocamera all'account EZVIZ. Se la videocamera è stata già aggiunta in precedenza, alla connessione dei cavi di alimentazione e di rete si conetterà automaticamente allo stesso account.

Se la videocamera è stata già collegata a una rete Wi-Fi in precedenza, alla connessione del cavo di alimentazione si conetterà automaticamente alla stessa rete Wi-Fi.

IT

4 Regolare l'angolazione di sorveglianza

- Allentare la vite di regolazione e la ghiera di regolazione.
- Regolare l'angolazione della videocamera per inquadrare l'area da sorvegliare.
- Serrare la vite di regolazione e la ghiera di regolazione.

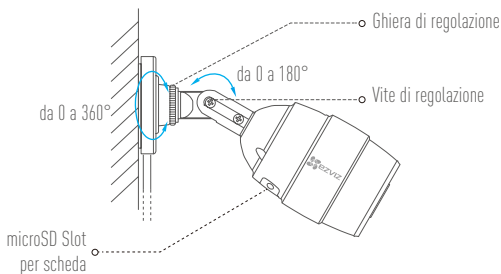

i Durante la regolazione dell'angolazione d'inquadratura della videocamera di sorveglianza, per soddisfare le specifiche di resistenza all'acqua, accertarsi che lo slot della scheda microSD sia rivolto verso il basso.

Operações

Passo 1

Ligação

- Opção 1** Ligue a câmara através de uma ligação à tomada de alimentação com um cabo de alimentação.
- Opção 2** Pode também ligar a câmara através de um comutador PoE (não incluído). Apenas compatível com determinados modelos. Consulte a página 6 para obter detalhes.

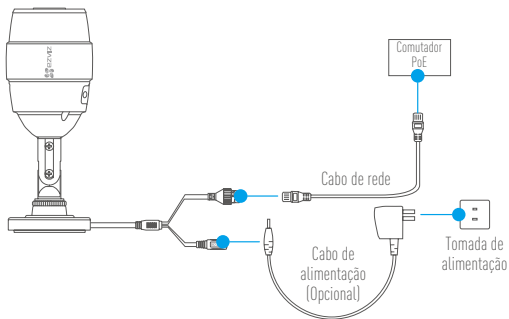

Passo 2

Configuração da câmara

1 Criar uma conta de utilizador



- Ligue o telemóvel à rede Wi-Fi.
- Transfira e instale a app EZVIZ procurando "EZVIZ" na App Store e Google Play™.
- Inicie a app e registe-se para criar uma conta de utilizador EZVIZ seguindo o assistente de configuração.

2 Adicionar uma câmara ao EZVIZ

- Inicie sessão na app EZVIZ.
- A partir do ecrã inicial, toque no símbolo "+" no canto superior direito para ir para a interface de leitura do código QR.

PT

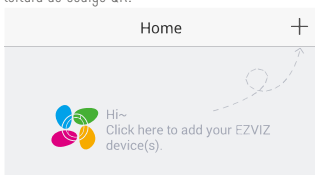

- Leia o Código QR na parte inferior da câmara e de seguida configure a rede Wi-Fi.

-  A ligação de rede com fios também é suportada; ligue a câmara ao router através de um cabo de rede.

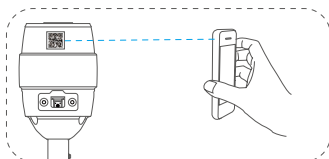

- Insira o fuso horário correto e informação sobre DST e toque em "Finish" (Concluir) para concluir a configuração.

Passo 3

Instalação da câmara

- i** • Certifique-se de que a parede é suficientemente resistente para suportar um peso três vezes superior ao peso da câmara e do suporte.
- Caso a parede seja em cimento, necessita de inserir os parafusos de expansão antes de instalar a câmara.
- Caso a parede seja em madeira, pode utilizar um parafuso auto-roscante para fixar a câmara.

A câmara pode ser instalada na parede ou no tecto. Tomaremos como exemplo para o conteúdo a seguir a instalação na parede.

1 Colocação do modelo de montagem

Coloque o modelo de montagem no local de instalação da câmara e faça os furos para parafusos de acordo com o modelo de montagem.

2 Instalação da câmara

Faça passar os cabos da câmara através da base do suporte e ligue os cabos através da abertura lateral.

Fixe a base do suporte à parede com os parafusos fornecidos.

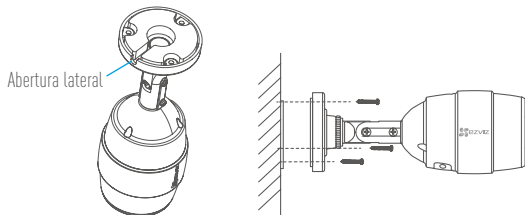

3 Ligação dos cabos

Ligue o cabo de alimentação e o cabo de rede.

i Adicione a câmara à sua conta EZVIZ. Se a câmara foi adicionada anteriormente, ligará automaticamente à mesma conta após ligar os cabos de rede e de alimentação.

Se a câmara foi anteriormente ligada a uma rede Wi-Fi, ligará automaticamente à mesma rede Wi-Fi após ligar o cabo de alimentação.

PT

4 Ajuste do ângulo de vigilância

- Desaperte o parafuso de ajustamento e o botão de ajustamento.
- Ajuste o ângulo de vigilância para o local pretendido.
- Aperte o parafuso de ajustamento e o botão de ajustamento após terminar.

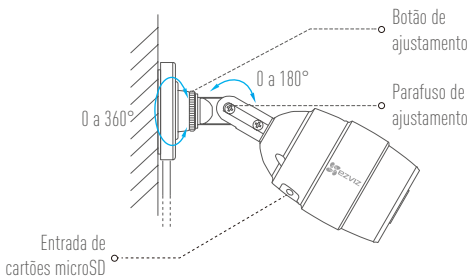

i Verifique se a entrada de cartões microSD está virada para baixo, para um funcionamento à prova de água, quando ajustar o ângulo de vigilância da câmara.

Операции

Шаг 1

Подача питания

- Вариант 1** Подайте питание на камеру через кабель сетевого адаптера, а адаптер подключите к розетке электросети.
- Вариант 2** Питание на камеру можно также подать от коммутатора с функцией PoE (питание через Ethernet). Коммутатор в комплект поставки не входит. Эта функция поддерживается только некоторыми моделями. Для получения подробной информации см. стр. 6.

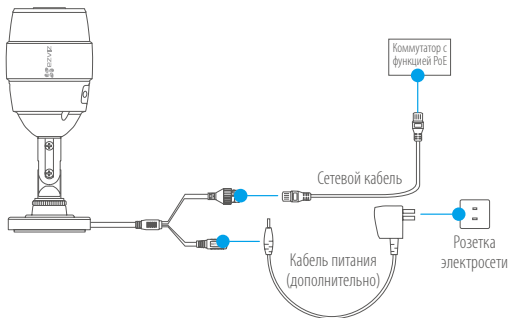

Шаг 2

Настройка камеры

1 Создание аккаунта пользователя

- Подключите мобильный телефон к сети Wi-Fi.
- Загрузите и установите приложение EZVIZ, выполнив поиск по слову «EZVIZ» в App Store или Google Play™.
- Запустите приложение и зарегистрируйте новый аккаунт пользователя EZVIZ, следуя инструкциям мастера запуска.



2 Добавление камеры в EZVIZ

- Авторизуйтесь в приложении EZVIZ.
- В верхнем правом углу главного экрана нажмите «+», чтобы открыть интерфейс сканирования QR-кода.

RU

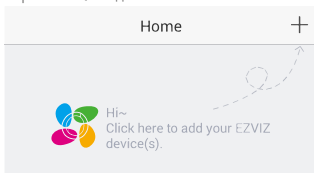

- Отсканируйте QR-код в нижней части камеры и задайте параметры Wi-Fi.



Поддерживается также проводное подключение к сети — камера может быть подключена к маршрутизатору с помощью сетевого кабеля.

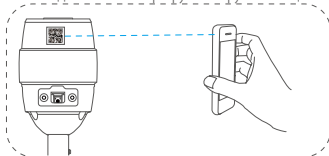

- Введите часовой пояс и информацию о летнем времени и нажмите Finish (Завершить) для завершения установки.

Шаг 3

Установка камеры

- i** • Убедитесь, что стена достаточно прочная, чтобы выдержать тройной вес камеры и монтажных элементов.
- Если стена бетонная, перед установкой камеры потребуется вставить дюбели.
- Если стена деревянная, для крепления камеры можно использовать самонарезающие винты.

Камера может устанавливаться на стене или потолке. В качестве примера далее будет рассматриваться установка на стене.

1 Установка монтажного шаблона

Приклейте монтажный шаблон в месте установки камеры и просверлите отверстия для винтов согласно меткам шаблона.

2 Установка камеры

Пропустите кабели камеры через монтажное основание и выведите их через боковое отверстие.

Прикрепите монтажное основание к стене с помощью прилагаемых винтов.

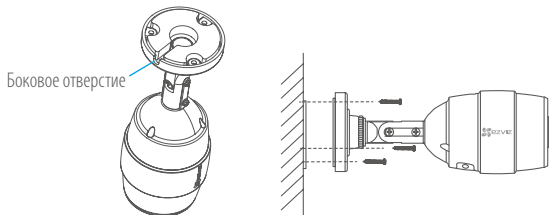

3 Подключение кабелей

Подключите сетевой кабель и кабель питания.

- i** Добавьте камеру к вашему аккаунту EZVIZ. Если камера была ранее добавлена к аккаунту, она автоматически подключится к этому же аккаунту после подсоединения сетевого кабеля и кабеля питания. Если камера была ранее подключена к сети Wi-Fi, она автоматически подключится к этой же сети Wi-Fi после подсоединения сетевого кабеля и кабеля питания.

4 Регулировка угла обзора

- Ослабьте регулировочный винт и регулировочную ручку.
- Установите требуемый угол обзора.
- По завершению затяните регулировочный винт и регулировочную ручку.

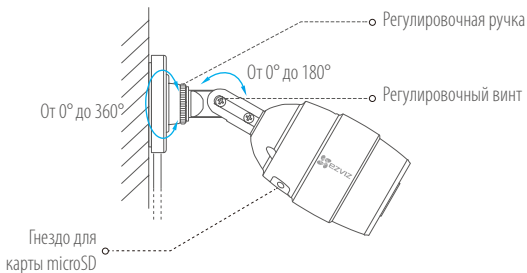

- i** При регулировке угла обзора камеры следите за тем, чтобы гнездо карты microSD было обращено вниз для защиты от проникновения воды.

Kasutamine

1. toiming

Vooluvõrguga ühendamine

1. võimalus Lülita kaamera vooluvõrku, milleks ühenda toitejuhe pistikupessa.
2. võimalus Kaamera toitena võib kasutada ka PoE-lüliti (ei sisaldu komplektis). Ainult teatavatel mudelitel. Vt lähemalt lk 6.

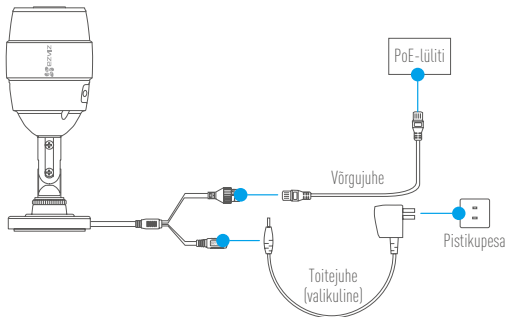

2. toiming

Kaamera seadistamine

1

Loo kasutajakonto

- Ühenda mobiiltelefon traadita võrguga.
- Laadi alla ja installeeri EZVIZi rakendus, sisestades veebipoes App Store või Google Play™ otsingusse „EZVIZ“.
- Käivita rakendus ja registreeri EZVIZi kasutajakonto, järgides käivitusviisardit.



2

Lisa kaamera EZVIZi kontole.

- Logi sisse EZVIZi rakendusse.
- Koputa avalehel üleval paremas nurgas olevale sümbolile „+“, et minna QR-koodi skannimise liidesele.

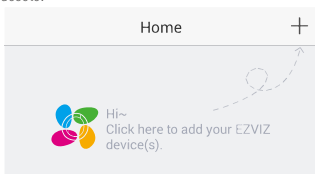

- Skanni kaamera põhjal olev QR-kood ja konfigureeri traadita ühendus.



Toetatakse ka traadiga võrguühendust, milleks tuleb kaamera võrgujuhtme abil ruuteriga ühendada.

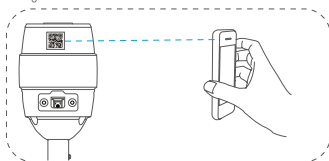

- Sisesta õige ajavöönd ja suvejaja määrang ning vajuta seadistamise lõpetamiseks „Finish“ (Lõpeta).

ET

3. toiming

Kaamera installimine

- Veendu, et sein on piisavalt tugev, et kanda kaamera ja paigaldusdetailide kolmekordset massi.
- Kui sein on tsemendist, tuleb enne kaamera paigaldamist sisestada laienduskruid.
- Puidust seinu puhul võib kaamera kinnitamiseks kasutada isekeermestavaid kruvisid.

Kaamera võib paigaldada seinale või lakke. Selles tekstis on näitena kasutatud seinale kinnitamist.

1 Kinnitusšablooni kleepimine

Kleebi kinnitusšabloon kaamera paigaldamise kohale ja puuri vastavalt sellele kruviaugud.

2 Kaamera installimine

Vii kaamera juhtmed läbi kinnitusalusel ja juhi juhtmed läbi küljeava.

Kinnita alus komplektis olevate kruvide abil seinale.

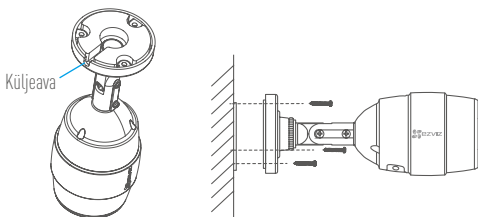

3 Ühendusjuhtmed

Ühenda toite- ja võrgujuhe.

- i** Lisa kaamera EZVIZi kontrole. Kui kaamera on juba lisatud, siis ühendatakse see pärast toite- ja võrgujuhtmega ühendamist sama kontoga automaatselt. Kui kaamera on traadita võrguga juba ühendatud, siis ühendatakse see pärast toitejuhtmega ühendamist automaatselt samasse traadita võrku.

4 Seirenurga reguleerimine

- Keera reguleerimiskruvi ja -nupp lahti.
- Reguleeri seirenurk soovitud asendisse.
- Kui oled lõpetanud, pingulda reguleerimiskruvi ja -nappu.

ET

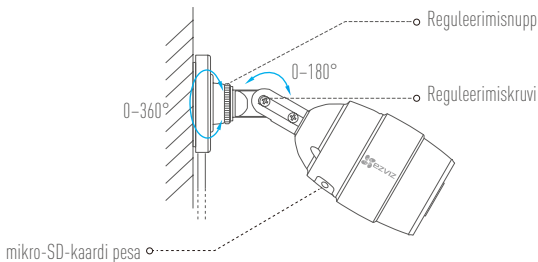

- i** Kaamera seirenurga reguleerimisel veendu, et mikro-SD-kaardi pesa on suunaga allapoole, et tagada veekindlus.

Darbības

1. solis Ieslēgšana

- 1. variants** Ieslēdziet kameru, pievienojot tās strāvas kabeli kontaktligzdai.
- 2. variants** Jūs arī varat ieslēgt kameru ar Ethernet barošanas (PoE) slēdzi (nav iekļauts komplektācijā). To atbalsta tikai daži modeļi. Vairāk informācijas skatiet 6. lpp.

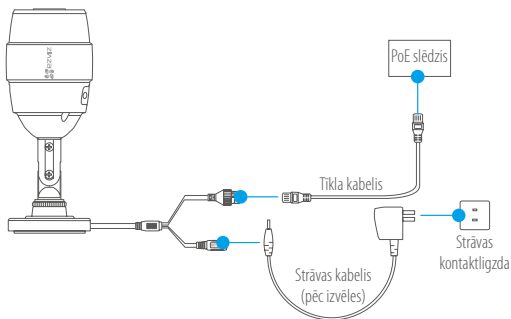

2. solis Kameras iestatīšana

- 1 Izveidojiet lietotāja kontu.
 - Pievienojiet jūsu viedtālruni Wi-Fi tīklam. 
 - Lejupielādējiet un instalējiet lietotni EZVIZ, meklējot „EZVIZ” pakalpojumā App Store un veikalā Google Play™.
 - Palaidiet lietotni un reģistrējiet EZVIZ lietotāja kontu, ievērojot startēšanas vedņa norādījumus.
- 2 Pievienojiet kameru lietotnē EZVIZ.
 - Piesakieties lietotnē EZVIZ.
 - Pieskarities simbolam „+” sākuma ekrāna augšējā labajā stūrī, lai dotos uz QR kodu skenēšanas saskarni.

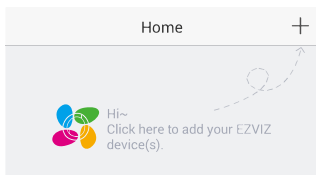

LV

- Noskenējiet QR kodu kameras apakšpusē un pēc tam konfigurējiet Wi-Fi savienojumu.
-  Tiek atbalstīts arī tīkla savienojums. Pievienojiet kameru maršrutētājam ar tīkla kabeli.

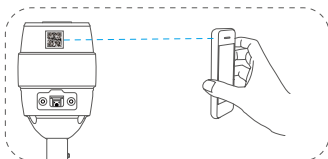

- Ievadiet pareizu informāciju par laika joslu un ziemas/vasaras laiku (DST) un pieskarities vienumam „Finish” (Pabeigt), lai pabeigtu iestatīšanu.

3. solis

Kameras uzstādīšana

- i** Pārlicinieties, ka siena ir pietiekami stipra, lai izturētu trīskārtēju kameras un stiprinājuma svaru.
- Ja siena ir izgatavota no cementa, pirms kameras uzstādīšanas tajā jāievada montāžas skrūves.
- Ja siena ir izgatavota no koka, jūs varat izmantot pašvītņgriezes skrūvi, lai nostiprinātu kameru.

Kameru var uzstādīt pie sienas vai griestiem. Turpmākajos norādījumos ir pieņemts, ka kamera ir uzstādīta pie sienas.

1 Pielīmējams montāžas šablons

Pielīmējiet montāžas šablonu vietā, kur vēlaties uzstādīt kameru, un izurbiet skrūvju caurumus atbilstoši montāžas šablonam.

2 Kameras uzstādīšana

Virziet kameras kabelus cauri montāžas pamatnei un izvadiet tos pa sānu atveri. Piestipriniet montāžas pamatni pie sienas ar komplektācijā iekļautajām skrūvēm.

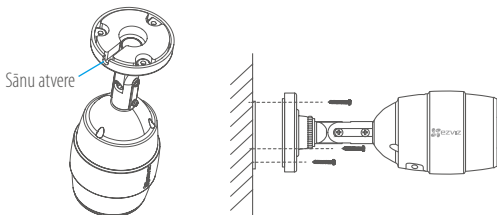

3 Kabeļu pievienošana

Pievienojiet strāvas kabeli un tīkla kabeli.

i Pievienojiet kameru savam EZVIZ kontam. Ja kamera ir bijusi pievienota iepriekš, tā automātiski savienosies ar to pašu kontu pēc strāvas un tīkla kabeļu pievienošanas.

Ja kamera ir bijusi pievienota Wi-Fi tīklam iepriekš, tā automātiski savienosies ar to pašu Wi-Fi tīklu pēc strāvas kabeļa pievienošanas.

4 Novērošanas leņķa pielāgošana

- Atskrūvējiet regulējošo skrūvi un pogu.
- Pielāgojiet novērošanas leņķi vēlamajā pozīcijā.
- Pēc tam pievelciet regulējošo skrūvi un pogu.

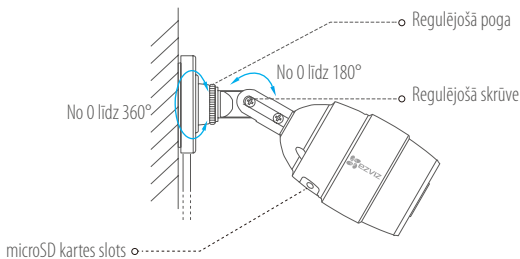

i Pielāgojot kameras novērošanas leņķi, pārliecinieties, ka microSD kartes slots ir vērst uz leju, lai tas būtu aizsargāts pret ūdens iekļūšanu.

Operacijos

1 žingsnis Įjungimas

- 1 parinktis Įjunkite kamerą, maitinimo kabeliu prijungdami prie maitinimo lizdo.
- 2 parinktis Kamerą galima maitinti ir naudojant „PoE“ jungiklį (komplekte nėra). Ši galimybė yra tik tam tikruose modeliuose. Žr. p. 6, kur pateikiama išsamios informacijos.

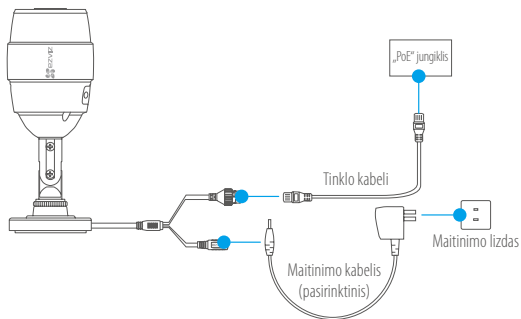

2 žingsnis

Kameros sąranka

- 1 Sukurkite naudotojo paskyrą
 - Prijunkite savo mobilųjį telefoną prie „Wi-Fi“.
 - Atsisiųskite ir įdiekite programėlę EZVIZ, atlikdami paiešką „EZVIZ“ „App Store“ arba „Google Play™“.
 - Paleiskite programėlę ir užregistruokite EZVIZ naudotojo paskyrą, vadovaudamiesi paleisties vediklio nurodymais.
- 2 Įtraukite kamerą į EZVIZ
 - Prisijunkite prie programėlės EZVIZ.
 - Pradžios ekrane palieskite „+“ (viršutiniame dešiniajame kampe), kad atvertumėte QR kodo nuskaitymo sąsają.

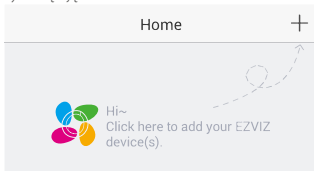

- Nuskaitykite kameros dugne esantį QR kodą ir sukonfigūruokite „Wi-Fi“ ryšį.
- i** Įrenginį galima prijungti ir prie laidinio tinklo: sujunkite kamerą ir kelvedį tinklo kabeliu.

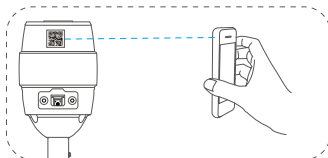

- Įveskite tinkamą laiko juostą ir vasaros laiko informaciją, tada palieskite „Finish“ (baigti), kad užbaigtumėte sąranką.

3 žingsnis

Kameros įrengimas

- i** Įsitinkinkite, kad siena pakankamai tvirta ir gali atlaikyti triskart didesnį svorį nei sveria kamera su laikikliu.
- Jei siena cementinė, prieš įrengiant kamerą reikės įkišti išsiplečiančius sraigtus.
- Jei siena medinė, kamerai fiksuoti galite naudoti savisriegius sraigtus.

Kamerą galima montuoti ant lubų arba ant sienos. Tolesniam tekste daroma prielaida, kad kamera sumontuota ant sienos.

- 1** Montavimo šablono tvirtinimas
Pridėkite montavimo šablono prie vietos, kurioje montuosite kamerą, ir pagal šablono išgręžkite angas sraigtams.
- 2** Kameros įrengimas
Prakiškite kameros kabelius pro montavimo pagrindą ir ištraukite pro šoninę angą. Pateiktais sraigtais prisukite montavimo pagrindą prie sienos.

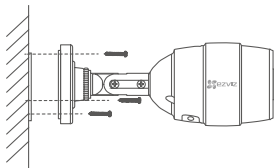
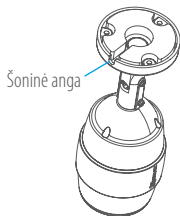

3 Kabelių prijungimas

Prijunkite maitinimo ir tinklo kabelius.

i Įtraukite kamerą į savo EZVIZ paskyrą. Jei kamerą įtraukėte pirmiau, ji automatiškai prisijungs prie tos pačios paskyros, kai tik prijungsite maitinimo ir tinklo kabelius.

Jei kamerą pirmiau buvote prijungę prie „Wi-Fi“ tinklo, ji automatiškai prisijungs prie to paties „Wi-Fi“ tinklo, kai tik prijungsite maitinimo kabelį.

4 Stebėjimo kampo reguliavimas

- Atlaisvinkite reguliavimo sraigatą ir reguliavimo rankenėlę.
- Pagal pageidavimą nustatykite stebėjimo kampą.
- Baigę priveržkite reguliavimo sraigatą ir reguliavimo rankenėlę.

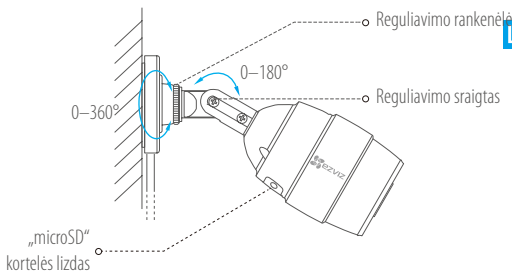

i Reguliuodami stebėjimo kampą, užtikrinkite, kad „microSD“ kortelės lizdas būtų nukreiptas žemyn (taip įrenginys nepraleis vandens).

LIMITED WARRANTY

Thank you for purchasing EZVIZ products. This limited warranty gives you, the original purchaser of the EZVIZ product, specific legal rights. You may also have other legal rights that vary by state, province or jurisdiction. The disclaimers, exclusions, and limitations of liability under this limited warranty will not apply to the extent prohibited by applicable law. No distributor, reseller, agent, or employee is authorized to make any modification, extension, or addition to this limited warranty.

Your EZVIZ product is warranted for a period of one (1) year from the date of purchase against defects in materials and workmanship, or such longer period as may be required by law in the country or state where this product is sold, when used normally in accordance with user manual.

You can request warranty service by emailing us at support@ezvizlife.com.

For any defective EZVIZ products under warranty, HANGZHOU HIKVISION DIGITAL TECHNOLOGY CO., LTD. ("the Company") will, at its option, (i) repair or replace your product free of charge; (ii) exchange your product with a functional equivalent product; (iii) or refund the original purchase price, provided you provide the original purchase receipt or copy, brief explanation of the defect, and return the product in its original packaging. At the sole discretion of the Company, repair or replacement may be made with a new or refurbished product or components. This warranty does not cover the postal cost, insurance and any other incidental charges incurred by you in returning the product.

Except where prohibited by applicable law, this is your sole and exclusive remedy for breach of this limited warranty. Any product that has either been repaired or replaced under this limited warranty will be covered by the terms of this limited warranty for the longer of ninety (90) days from the date of delivery or the remaining original warranty period.

This warranty does not apply and is void:

- If the warranty claim is made outside the warranty period or if the proof of purchase is not provided.
- For any malfunction, defect or failure caused by or resulting from the evidence of impact, mishandling, tampering, use contrary to the applicable instruction manual, incorrect power line voltage, accident, loss, theft, fire, flood or other Acts of God, shipping damage or damage resulting from repairs performed by unauthorized personnel.
- For any consumable parts, such as batteries, where the malfunction is due to the normal aging of the product.
- Cosmetic damage, including but not limited to scratches, dents and broken plastic on ports.
- Any software, even if packaged or sold with EZVIZ hardware.
- For any other damages free from defects in material or workmanship.
- Routine cleaning, normal cosmetic and mechanical wear and tear.

Please do not hesitate to contact your seller, or send e-mails to us support@ezvizlife.com, with any questions.

COPYRIGHT ©2016 HANGZHOU HIKVISION DIGITAL TECHNOLOGY CO., LTD. ALL RIGHTS RESERVED.

BESCHRÄNKTE GARANTIE

Vielen Dank für den Kauf eines EZVIZ-Produkts. Diese beschränkte Garantie gibt Ihnen, dem Erstkäufer des EZVIZ-Produkts, bestimmte gesetzliche Rechte. Je nach Staat, Provinz oder Land können Ihnen weitere gesetzliche Rechte zustehen. Die Haftungsausschlüsse und -beschränkungen gemäß dieser beschränkten Garantie gelten ausschließlich im gesetzlich zulässigen Umfang. Kein Händler, Wiederverkäufer, Vertreter oder Mitarbeiter ist befugt, Modifikationen, Erweiterungen oder Ergänzungen an dieser beschränkten Garantie vorzunehmen.

Ihr EZVIZ-Produkt hat eine Garantie auf Material- und Herstellungsfehler, die ab dem Kaufdatum für ein (1) Jahr oder so lange gilt, wie dies in dem Staat oder Land, in dem dieses Produkt gekauft wurde, gesetzlich vorgeschrieben ist, sofern es in Übereinstimmung mit der Bedienungsanleitung normal benutzt wird.

Garantieansprüche richten Sie bitte per E-Mail an support@ezvizlife.com.

Im Fall eines defekten EZVIZ-Produkts mit gültiger Garantie wird HANGZHOU HIKVISION DIGITAL TECHNOLOGY CO., LTD. ("das Unternehmen") nach eigenem Ermessen (i) Ihr Produkt kostenlos reparieren oder ersetzen, (ii) Ihr Produkt gegen ein funktionsfähiges vergleichbares Produkt austauschen oder (iii) den ursprünglichen Kaufpreis unter der Voraussetzung erstatten, dass Sie das Produkt in dessen Originalverpackung unter Beigabe des Originalkaufbelegs oder einer Kopie davon sowie einer kurzen Beschreibung des Defekts zurückschicken. Das Unternehmen wird nach alleinigem Ermessen Produkte oder Komponenten entweder reparieren oder gegen neue oder generalüberholte Produkte oder Komponenten austauschen. Diese Garantie deckt keine Versand-, Versicherungs- oder sonstige Nebenkosten, die Ihnen durch die Rücksendung des Produkts entstehen.

Soweit nicht durch geltendes Recht untersagt, ist dies Ihr einziges und ausschließliches Rechtsmittel im Fall einer Verletzung dieser beschränkten Garantie. Jedes Produkt, das im Rahmen dieser beschränkten Garantie entweder repariert oder ausgetauscht wurde, wird für maximal neunzig (90) Tage ab Lieferdatum oder für die Restlaufzeit der ursprünglichen Garantie von den Bestimmungen dieser beschränkten Garantie abgedeckt.

Diese Garantie gilt nicht und ist hinfällig:

- wenn der Garantieanspruch außerhalb der Garantiefrist oder ohne Vorlage des Kaufbelegs geltend gemacht wird.
- bei Fehlfunktionen, Defekten oder Fehlern, die durch Stoßeinwirkung, Fehlbedienung, Sabotage, Benutzung im Widerspruch zur entsprechenden Bedienungsanleitung, falsche Spannungsversorgung, Unfall, Verlust, Diebstahl, Brand, Überschwemmung oder andere Naturkatastrophen, Versandschäden oder Beschädigungen infolge von Reparaturen durch unbefugte Personen verursacht wurden oder darauf zurückzuführen sind.
- für Verbrauchsgüter wie Batterien, bei denen die Fehlfunktion auf normale Produktalterung zurückzuführen ist.
- kosmetische Schäden, einschließlich, aber nicht begrenzt auf Kratzer, Beulen und gebrochene Kunststoffteile an Anschlüssen.
- für jede Software, auch wenn diese zusammen mit der EZVIZ-Hardware verpackt und verkauft wurde.
- für sonstige Schäden, die keine Material- oder Verarbeitungsfehler sind.
- für routinemäßige Reinigungen sowie normalen kosmetischen und mechanischen Verschleiß.

Bei Fragen können Sie sich jederzeit an Ihren Verkäufer oder per E-Mail an support@ezvizlife.com an uns wenden.

GARANTÍA LIMITADA

Gracias por adquirir productos EZVIZ. Esta garantía limitada le concede a usted, el comprador original del producto EZVIZ, derechos legales específicos. Es posible que tenga otros derechos legales en función de su estado, provincia o jurisdicción. Los avisos de exención de responsabilidad, las exclusiones y las limitaciones de responsabilidad de esta garantía limitada no se aplicarán hasta el máximo prohibido por la legislación aplicable. Ningún distribuidor, revendedor, representante o empleado tiene autorización para introducir alteraciones, ampliaciones o incorporaciones en virtud de esta garantía limitada.

Su producto de EZVIZ está cubierto por la garantía por un período de un (1) año desde la fecha de compra frente a defectos de materiales y mano de obra, o en el plazo más largo que requiera la ley en el país o estado donde se venda este producto, cuando se usa normalmente de acuerdo con el manual de usuario.

Puede solicitar el servicio de garantía por correo electrónico en support@ezvizlife.com.

Para cualquier producto de EZVIZ defectuoso en garantía, HANGZHOU HIKVISION DIGITAL TECHNOLOGY CO., LTD. ("la Empresa"), a su discreción, (I) reparará o sustituirá el producto de forma gratuita; (II) cambiará su producto por un producto equivalente funcional; (III) o reembolsará el precio de compra original, siempre y cuando proporcione el recibo de compra original o una copia, una breve descripción del defecto y devuelva el producto en su embalaje original. A la entera discreción de la Empresa, la reparación o la sustitución pueden realizarse por un producto o componentes nuevos o reacondicionados. Esta garantía no cubre el coste postal de transporte, el seguro ni ningún otro coste incidental en el que incurra durante la devolución del producto.

Excepto si lo prohíbe la legislación vigente, esta es la solución única y exclusiva en caso de incumplimiento de esta garantía limitada. Cualquier producto que se haya reparado o sustituido en virtud de esta garantía limitada estará cubierto por los términos de la misma durante el periodo máximo de noventa (90) días a partir de la fecha de entrega o el periodo de garantía original restante.

Esta garantía no se aplica y se considerará nula:

- Si la reclamación de garantía se realiza fuera del periodo de garantía o si no se proporciona la prueba de compra.
- En caso de funcionamiento incorrecto, defecto o avería causados por o como resultado de las pruebas de impacto, impericia, manipulación, uso contrario al manual de instrucciones aplicable, voltaje incorrecto de la línea eléctrica, accidente, pérdida, robo, incendio, inundación u otros actos de fuerza mayor, daños en el envío o daños ocasionados por reparaciones realizadas por personal no autorizado.
- En el caso de las piezas consumibles, como las baterías, si el funcionamiento incorrecto se debe al desgaste normal del producto.
- Daños cosméticos, incluidos, pero sin limitarse a, arañazos, abolladuras y plástico roto en puertos.
- Cualquier software, incluso si se ha incluido y vendido con el hardware de EZVIZ.
- En caso de otros daños libres de defectos en el material o la mano de obra.
- La limpieza rutinaria, cambios cosméticos y el desgaste mecánico natural.

Si tiene alguna pregunta, no dude en ponerse en contacto con su representante comercial, o bien envíenos un mensaje a support@ezvizlife.com con la pregunta que desee.

GARANTIE LIMITÉE

Merci d'avoir acheté nos produits EZVIZ. En tant qu'acheteur original de produit EZVIZ, cette garantie limitée vous accorde certains droits. Selon le pays, la région ou la juridiction où vous résidez, il est possible que vous bénéficiez d'autres droits. Les dénis de responsabilités, exclusions et limitations de responsabilité civile stipulés dans cette garantie limitée s'appliquent uniquement dans les limites prévues par la loi. Aucun distributeur, revendeur, agent ou employé n'est autorisé à apporter de modification, d'extension ou d'ajout à cette garantie.

Votre produit EZVIZ est garanti pendant une période de un (1) an à compter de la date d'achat pour tout défaut de pièces et de main d'œuvre, ou pour une durée supérieure si la législation en vigueur dans le pays ou l'état où ce produit est vendu l'exige, dès lors qu'il est utilisé conformément aux instructions du manuel de l'utilisateur. Pour faire valoir la garantie, écrivez-nous à l'adresse suivante: support@ezvizlife.com.

Si un défaut est signalé sur un produit EZVIZ pendant la période de garantie, Hangzhou Hikvision Digital Technology Co., Ltd. (« la Société ») pourra, à sa discrétion, (i) réparer ou remplacer votre produit gratuitement ; (ii) remplacer votre produit par un produit équivalent en état de marche ; (iii) rembourser le prix d'achat. Vous devrez toutefois présenter la preuve d'achat et une brève explication du défaut constaté, et renvoyer le produit dans son emballage d'origine. La Société pourra réparer ou remplacer le produit ou les composants par un produit ou des composants neufs ou remis en état. Cette garantie ne couvre pas les frais de port, l'assurance ni les éventuels frais annexes de renvoi du produit.

Sauf si la législation en vigueur l'interdit, cette garantie est votre seul et unique recours. Tout produit réparé ou remplacé en vertu de la présente garantie limitée sera couvert pendant une durée de quatre-vingt-dix (90) jours à compter de la date de livraison ou jusqu'à l'échéance de la période de garantie originale.

Cette garantie ne s'applique pas et est considérée comme nulle dans les cas suivants :

- si l'utilisateur se prévaut de la garantie hors de la période de couverture ou s'il ne fournit pas de preuve d'achat ;
- en cas de dysfonctionnement, de défaut ou de panne due ou induite par un choc, une mauvaise manipulation, un sabotage, une utilisation non conforme aux instructions du manuel, une tension d'alimentation incorrecte, un accident, une perte, un vol, un incendie, une inondation ou toute autre catastrophe naturelle, un préjudice subi pendant le transport ou résultant de réparations par un personnel non agréé ;
- consommables, tels que les batteries, où le dysfonctionnement est dû au vieillissement normal du produit ;
- dommages superficiels tels que, entre autres, les rayures, les bosses ou les pièces en plastique cassées ;
- logiciels, même fournis ou vendus avec le matériel EZVIZ ;
- préjudices autres que les défauts de pièces ou de main d'œuvre ;
- nettoyage de routine, vieillissement de l'aspect extérieur et usure mécanique normale.

Pour toute question, n'hésitez pas à contacter votre revendeur ou à nous écrire à l'adresse suivante: support@ezvizlife.com.

GARANZIA LIMITATA

Grazie per aver acquistato i prodotti EZVIZ. La presente garanzia limitata accorda all'acquirente originale del prodotto EZVIZ, specifici diritti legali. L'acquirente originale potrebbe godere anche altri diritti legali che variano da stato, provincia o giurisdizione. Le declinazioni di responsabilità, le esclusioni e le limitazioni di responsabilità ai sensi della presente garanzia limitata non si applicano ove espressamente vietate dalla legge applicabile. Nessun distributore, rivenditore, agente o dipendente è autorizzato a fornire rimedi, estensioni o aggiunte alla presente garanzia limitata.

Il prodotto EZVIZ è garantito per un periodo di un (1) anno dalla data di acquisto contro difetti nei materiali e nella lavorazione, o un periodo più lungo, ove richiesto dalla legge del paese o dello stato in cui il prodotto è stato venduto, se utilizzato normalmente, in conformità con il manuale utente.

Il servizio di assistenza in garanzia può essere richiesto via email, all'indirizzo support@ezvizlife.com.

Per eventuali prodotti EZVIZ difettosi in garanzia, HANGZHOU HIKVISION DIGITAL TECHNOLOGY CO., Ltd. ("la Società"), avrà facoltà a sua discrezione di, (i) riparare o sostituire il prodotto a titolo gratuito; (ii) sostituire il vostro prodotto con un prodotto funzionalmente equivalente; (iii) o rimborsare il prezzo di acquisto originale, a fronte dell'esibizione della ricevuta di acquisto originale o in copia, una breve spiegazione del difetto e il reso del prodotto nella sua confezione originale. A esclusiva discrezione della Società, la riparazione o la sostituzione può avvenire con un prodotto o con dei componenti nuovi o ricondizionati. Questa garanzia non copre spese postali, assicurazione ed eventuali altre spese accessorie sostenute dall'acquirente per la restituzione del prodotto.

Salvo laddove proibito dalla legge applicabile, ciò costituisce l'unico ed esclusivo rimedio per la violazione della presente garanzia limitata. Qualsiasi prodotto riparato o sostituito ai sensi della presente garanzia limitata sarà coperto dai termini della presente garanzia limitata per il periodo di maggiore durata tra novanta (90) giorni dalla data di consegna o il periodo di garanzia originale residuo.

Questa garanzia non si applica e risulterà nulla:

- Se la richiesta di applicazione della garanzia perviene al di fuori del periodo di garanzia o se la prova di acquisto non viene fornita.
- Per qualsiasi malfunzionamento, difetto o guasto causato da, o confermato da prove di evidenza di, avvenuto impatto, uso improprio, manomissione, uso contrario alle istruzioni del relativo manuale, tensione di alimentazione errata, incidente, smarrimento, furto, incendio, inondazione o altre cause di forza maggiore, danni di spedizione o danni causati da riparazioni eseguite da personale non autorizzato.
- Per eventuali componenti consumabili, quali batterie, dove il mal funzionamento è dovuto al normale invecchiamento del prodotto.
- Danni estetici, inclusi ma non limitati a graffi, ammaccature e rotture delle plastiche delle porte.
- Qualsiasi software, anche se confezionato o venduto con hardware EZVIZ.
- Per eventuali altri danni esenti da difetti nei materiali o nella lavorazione.
- Pulizia ordinaria e il normale deterioramento estetico e meccanico.

Non esitate a contattare il venditore, o a inviarci un e-mail a support@ezvizlife.com, per qualsiasi domanda.

GARANTIA LIMITADA

Obrigado por comprar produtos EZVIZ. Na qualidade de comprador original do produto EZVIZ, esta garantia limitada confere-lhe direitos legais específicos. Poderá ter ainda outros direitos legais que variam consoante o estado, a província ou a jurisdição. As renúncias, exclusões e limitações de responsabilidade expressas nesta garantia limitada não se aplicarão na medida em que tal seja proibido pela legislação aplicável. Nenhum distribuidor, revendedor, agente ou funcionário está autorizado a realizar qualquer modificação, extensão ou adição à presente garantia limitada.

O seu produto EZVIZ tem um (1) ano de garantia, a contar da data de compra, contra defeitos de materiais e mão-de-obra, ou tem um período maior, se tal for exigido pela legislação do país ou estado onde este produto é vendido, desde que utilizado normalmente de acordo com o Manual do utilizador.

Pode pedir uma assistência coberta pela garantia enviando-nos um e-mail para support@ezvizlife.com.

Para produtos EZVIZ com defeito cobertos pela garantia, a HANGZHOU HIKVISION DIGITAL TECHNOLOGY CO., LTD. ("a Empresa"), por opção sua, (i) reparará ou substituirá o seu produto gratuitamente; (ii) trocará o seu produto por um produto equivalente funcional; (iii) ou reembolsará o preço de compra original, desde que forneça o recibo de compra original ou a respetiva cópia, uma breve explicação do defeito e desde que devolva o produto na sua embalagem original. A reparação ou substituição poderá ser feita com um produto ou componentes novo(s) ou renovado(s), ficando esta decisão ao critério da Empresa. Esta garantia não cobre as despesas postais, o seguro e quaisquer outros encargos acessórios incorridos por si ao devolver o produto.

Salvo nos casos em que é proibido pela legislação aplicável, este é o seu único e exclusivo recurso por incumprimento desta garantia limitada. Qualquer produto que seja reparado ou substituído nos termos desta garantia limitada estará coberto pelos termos da mesma por um período máximo de noventa (90) dias a partir da data de entrega ou pelo período da garantia original restante.

A presente garantia não se aplica e será nula:

- Se a reclamação da garantia for feita fora do período da garantia ou se não for fornecida prova de compra.
- No caso de mau funcionamento, defeito ou falha causada(o) ou resultante de provas de impacto, utilização incorreta, adulteração do produto, utilização contrária ao manual de instruções aplicável, tensão errada da linha de alimentação, acidente, perda, roubo, incêndio, inundação ou outras catástrofes naturais, danos de transporte ou danos resultantes de reparações executadas por pessoal não autorizado.
- No caso de consumíveis como, por exemplo, baterias, em que o mau funcionamento se deva ao envelhecimento normal do produto.
- No caso de danos de cosmética, incluindo, embora sem carácter limitativo, riscos, mossa e plástico partido nas portas.
- Relativamente a qualquer software, mesmo tendo sido embalado ou vendido com hardware EZVIZ.
- No caso de quaisquer outros danos isentos de defeitos de material ou de mão-de-obra.
- Limpeza de rotina, cosmética normal e desgaste mecânico.

Não hesite em contactar o seu revendedor ou enviar-nos um e-mail para support@ezvizlife.com, em caso de dúvidas.

ОГРАНИЧЕННАЯ ГАРАНТИЯ

Благодарим Вас за покупку продукции EZVIZ. Эта ограниченная гарантия дает Вам как покупателю продукта EZVIZ определенные юридические права. Вы также можете иметь другие юридические права, которые определяются законами государства, провинции или юрисдикцией. Исключения и ограничения ответственности в соответствии с данной ограниченной гарантией не действительны в случае, если они противоречат действующему законодательству. Ни дистрибьютор, ни дилер, ни агент или сотрудник не имеет права вносить какие-либо изменения или дополнения к данной ограниченной гарантии.

На Ваш продукт EZVIZ дается гарантия сроком на один(1) год с момента покупки на дефекты материалов и изготовления, или на более длительный период, в соответствии с законом государства, где продается этот товар, при условии правильного использования в соответствии с руководством пользователя.

Вы можете запросить гарантийное обслуживание, обратившись по электронной почте support@ezvizlife.com.

В случае неисправности продуктов EZVIZ по гарантии, HIKVISION DIGITAL TECHNOLOGY CO., LTD. Ханчжоу ("Компания") произведет, по своему выбору, (I) ремонт или замену изделия бесплатно; (II) обмен продукта на функционально эквивалентный; (III) возврат первоначальной стоимости, при условии, что Вы предоставите оригинал или копию квитанции о покупке, краткое объяснение дефекта, а также вернете товар в оригинальной упаковке. На усмотрение Компании, может производиться ремонт или замена нового или отремонтированного продукта или его компонентов. Данная гарантия не распространяется на почтовые расходы, страховку и любые другие непредвиденные расходы, понесенные Вами в связи с возвратом продукта.

За исключением случаев, запрещенных действующим законодательством, этот документ является Вашим единственным и исключительным средством судебной защиты, в случае нарушения Ваших прав, закрепленных в ограниченной гарантии. К любому продукту, который уже был отремонтирован или заменен по данной ограниченной гарантии, применимы условия документа в течение девяноста (90) дней с момента поставки или оставшегося первоначального гарантийного срока.

Данная гарантия не применяется и является недействительной:

- В случае подачи заявки на гарантийный ремонт по истечении гарантийного срока или отсутствия доказательства факта покупки.
- В случае неисправностей, дефектов, вызванных неправильным использованием, нарушением инструкций по эксплуатации, при неправильном напряжении сети, аварии, утере, краже, пожаре, наводнении или иных стихийных бедствиях, повреждении груза или ущербе, нанесенными в результате ремонта, выполненного не уполномоченными лицами.
- Для любых расходных частей, таких как батареи, когда неисправность происходит из-за естественного старения продукта.
- При косметических повреждениях, в том числе, но не только, при царапинах, вмятинах и сломанном пластике на портах.
- Для любого программного обеспечения, даже если оно было упаковано или продано вместе с оборудованием EZVIZ.
- Для любых других повреждений, дефектов материала или изготовления.
- Для планового косметического и механического износа.

Чтобы задать вопрос продавцу или отправить нам письмо, пожалуйста, обращайтесь по данному адресу: support@ezvizlife.com

COPYRIGHT ©2016 HANGZHOU HIKVISION DIGITAL TECHNOLOGY CO., LTD. ALL RIGHTS RESERVED.

PIIRATUD TOOTJAGARANTII

Täname teid, et olete ostnud EZVIZ seadmeid. Piiratud tootjagarantii annab Teile, EZVIZ seadme esmasele ostjale, teatud õigused. Teile võivad kohanduda ka muud seaduslikud õigused, mis erinevad vastavalt riigile kus seade müüdüd on. Garantii keeldumine, erandid ja piiratud vastutus selle piiratud tootjagarantii raames rakendub vastavalt kehtivale seadustele. Ühelgi edasimüüjal, esindajal ega töötajal ei ole õigus teha parandusi, laiendusi või lisandeid antud piiratud tootjagarantiile, vastasel juhul garantii ei kehti.

Teie EZVIZ tootele kehtib garantii materjalide ja valmistamise vigade suhtes üks (1) aasta alates toote ostmise kuupäevast, või pikem periood vastavalt riigi seadustele kus seade on müüdüd, kui seadet on kasutatud vastavalt kasutusjuhendile.

Te võite nõuda garantii teenust saates meile e-maili: support@ezvizlife.ee.

Kehtiva garantiiga defektne EZVIZ seade, HANGZHOU HIKVISION DIGITAL TECHNOLOGY CO., LTD. ("Tootja") valikul kas, (I) parandatakse või asendatakse lisatasu küsimata; (II) vahetatakse teie toode samasuguse või võrdväärse toote vastu; (III) või hüvitatakse toote ostuhind, juhul kui te esitate ostuarve või selle koopia, lühikese vea kirjelduse ja tagastate toote originaalpakendis.

Tootja valikul sooritatakse parandamine või asendamine uute või parandatud varuosadega või seadmetega. Garantii raames ei hüvitata postikulud, kindlustust ja muid kulusid mis on teile toote saatmisel tekkinud.

Välja arvatud juhul kui see pole seadustega teisisi sätestatud on see teie ainus võimalus garantiiremondiks. Kõigile toodetele, mis on parandatud või asendatud piiratud tootjagarantii raames, laiendatakse piiratud garantii tingimused üheksakümmend(90) päeva alates kohale toimetamisest või järele jäänud esialgne garantii periood vastavalt sellele, kumb on pikem periood.

See garantii ei kehti:

- Kui garantii nõue on esitatud peale garantii lõppemist või puudub ostutõend.
- Ühelegi talitlushäirele, defektile või rikkele mis on põhjustatud või tuleneb kukkumisest, väärkäsitlusest, kasutamisest vastupidiselt kasutusjuhendis soovitatule, valest toitepingest, õnnetusest, kadumisest, vargusest, tulekahjust, üleujutusest või muu vääramatu jõu poolt tekitatud kahju, transpordi käigus tekkinud kahjustused või kui toodet on remontinud selleks tootja poolt volitamata isik.
- Erinevatele kulumaterjalidele, nagu akud, mille puhul rikete esinemine on eeldatav toote vananemisel.
- Väliselt nähtavatele kahjustustele (kaasa arvatud, kuid mitte ainult kriimustused, mõlgid ja murdunud osad).
- Igasuguselele tarkvarale, isegi kui see on pakendatud või müüdüd koos EZVIZ seadmega.
- Muudele kahjustustele peale materjalide ja tootmis vigade.
- Puhastamise käigus tekkinud kosmeetilisele ja mehaanilisele kulumine.

Küsimuste puhul võtke ühendust oma edasimüüjaga või meiega e-maili aadressil support@ezvizlife.ee.

COPYRIGHT ©2016 HANGZHOU HIKVISION DIGITAL TECHNOLOGY CO., LTD. ALL RIGHTS RESERVED.

GARANTIJAS NOTEIKUMI

Paldies, ka iegādājāties EZVIZ produktu. Šī garantija piešķir Jums noteiktas tiesības. Jums var būt arī citas tiesības atkarībā no valsts, pilsētas vai jurisdikcijas. Atrunas, izslēgšana un atbildības ierobežojumi saskaņā ar garantijas noteikumiem, ir aizliegti saskaņā ar piemērojamiem tiesību aktiem. Izplatītajiem, tālāk pārdevējiem un aģentiem nav tiesību jebkādā veidā grozīt šos garantijas noteikumus.

Jūsu EZVIZ produktam ir vienu (1) gadu ilga garantija kopš pirkuma datuma, kura attiecas uz ražošanas defektiem un nekvalitatīvu ražošanas materiālu izmantošanu. Jūsu garantijai var būt arī ilgāks laika periods, ja tas ir noteikts likumos valstī, kurā Jūs pirkat doto produktu, ar nosacījumu, ka produkts tika izmantots saskaņā ar lietotāja instrukciju.

Jūs varat pieprasīt garantijas servisu, sazinoties ar mums support@ezvizlife.com.

Ja tiek konstatēts EZVIZ produkta defekts garantijas ietvaros, HANGZHOU HIKVISION DIGITAL TECHNOLOGY CO., LTD. ("Kompanija") pēc izvēles, (i) veiks bezmaksas remontu vai apmainīs pret jaunu produktu; (ii) apmainīs produktu uz ekvivalentu; (iii) vai atgriezīs pirkuma summu, ja tiks saņemts oriģināls pirkumu apliecināošs dokuments vai tā kopija, defekta apraksts un produkts tiks saņemts oriģinālajā iepakojumā. Pēc kompanijas ieskatiem, var būt veikts remonts vai detaļu maiņa. Garantija nesedz pasta izmaksas, apdrošināšanu vai jebkuras citas izmaksas, kas var rasties, atgriežot produktu.

Izņemot gadījumus, kad tas ir aizliegts ar piemērojamiem tiesību aktiem, šis ir Jūsu vienīgais garantijas dokuments. Jebkuram produktam, kurš tika salabots vai aizvietots ar citu, šis garantijas ietvaros, garantijas termiņš ir ne ilgāks par deviņdesmit (90) dienām kopš piegādes dienas vai oriģinālo garantijas termiņu.

Garantijas saistības nav spēkā:

- Ja garantijas termiņš ir beidzies, vai nav iesniegti pirkumu apliecinājoši dokumenti.
- Ja defekts rādās nepareizas ekspluatācijas dēļ, mehānisko bojājumu gadījumā, nepareizas izmantošanas rezultātā, kas ir pretrunā ar lietotāja instrukciju, nekorekta barošanas sprieguma, nelaimes gadījumu rezultātā, ugunsgrēku, plūdu, u.c. nepārvarāmas varas iedarbības rezultātā, ja netika ievēroti transportēšanas un uzglabāšanas nosacījumi un ja klients mēģināja pats veikt remontu.
- Jebkuriem aizvietojamiem elementiem, piemēram, baterijas, kur bojājumi rodas novecojuma dēļ.
- Ja produkts tiek vizuāli bojāts, piemēram, skrāpēts, ir ar nospiedumiem, korpusa defektiem uz portiem, u.c.
- Jebkuram programmnodrošinājumam, pat ja pirkti un iepakots ar EZVIZ produktu.
- Jebkuriem defektiem, izņemot ražošanas defektus un defektus, kuri rādās nekvalitatīvu ražošanas materiālu izmantošanas gadījumā.
- Regulāras tīrīšanas rezultātā, kosmētiska vai mehāniska nodiluma gadījumā.

Problēmu un jautājumu gadījumā, sazinieties ar savu pārdevēju vai rakstiet uz support@ezvizlife.com.

AUTORTIESĪBAS ©2016 HANGZHOU HIKVISION DIGITAL TECHNOLOGY CO., LTD. VISAS TIESĪBAS AIZSARGĀTAS.

RIBOTOS GARANTIJOS SĄLYGOS

Sveikiname įsigijus EZVIZ produktą. Perkant originalius produktus, ši ribota garantija pirkėjui suteikia tam tikras juridines teises. Jūs galite turėti ir kitų teisių, kurios gali skirtis, atsižvelgiant į šalį, kurioje pirkote įrenginį. Teisės priklauso nuo šalys galiojančių įstatymų. Atsakomybės ribojimas bei išimtyms negali prieštarauti taikomiems teisės aktams. Joks platintojas, pardavinėtojas, agentas ar darbuotojas neturi teisės keisti garantijos sąlygų.

EZVIZ produktui taikomas vienerių (1) metų garantinio aptarnavimo laikotarpis nuo įsigijimo dienos.

Ribota garantija taikoma esant medžiagų ar pagaminimo defektams, tačiau vartotojas turi tinkamai naudoti įrenginius pagal vartotojo vadovą. Papildoma garantija suteikiama remiantis šalies, kurioje parduotas įrenginys, teisės aktais.

Garantinio aptarnavimo užklauskos priimamos: support@ezvizlife.lt .

Kiekvienas brokuotas EZVIZ produktas, kuriam taikomas garantinio aptarnavimo laikotarpis, HANGZHOU HIKVISION DIGITAL TECHNOLOGY CO., LTD. (toliau "Įmonė") pagal galimybes, (i) nemokamai sutaisys arba pakeis įrenginį nauju; (ii) pakeis Jūsų įrenginį kitu, funkciškai lygiavertių produktu, be papildomos priemokos; (iii) arba grąžins sumokėtus pinigus, pateikus čekio arba sąskaitos faktūros originalą, kartu pateikiant gedimo aprašymą bei nesugadintą gamintojo pateiktą pakuotę. Įmonės nuožiūra, remontas arba įrenginio keitimas galimas naudojant naujus arba prieš tai sutaisytus ir veikiančius komponentus. Į produkto garantiją neįskaičiuojamos pašto išlaidos, draudimo ir kiti mokesčiai, susiję su Jūsų patirtais nuostoliais dėl gaminio grąžinimo.

Visais atvejais, išskyrus šalies teisės aktuose numatytose išimtyse, tai vienintelė bei išskirtinė priemonė garantiniam aptarnavimui. Kiekvienam suremontuotam arba pakeistam produktui, pagal šią garantiją, taikomas devyniasdešimties (90) dienų papildomas garantinis terminas, arba tol, kol galios numatytasis garantijos laikotarpis.

Ši garantija netaikoma:

- Pasibaigus garantinio aptarnavimo laikotarpiui arba nepateikus gaminio įsigijimą patvirtinančio dokumento.
- Gedimams, atsiradusiems dėl pirkėjo kaltės (sukratymas, numetimas, neteisingas naudojimas, nesilaikant vartotojo vadove aprašytai veiksmis), taip pat dėl elektros linijos šuolių, nelaimingų atsitikimų, praradimo, vagystės, gaisro, potvynių ar kitų stichinių nelaimių atveju, bei pažeidimams, atsiradusiems dėl neįgaliojų asmenų savarankiško remonto.
- Susidėvintiems dalims, kaip baterijos, kai gedimas yra sąlygotas įprastinio produkto susidėvėjimo.
- Kosmetiniams pažeidimams, įbrėžimams, įlenkimams bei priedavų plastiko lūžiams.
- Programinei įrangai.
- Visiems kitiems pažeidimams, kurie atsirado ne dėl medžiagų ar surinkimo broko.
- Įrangos valymui bei įprastiniam kosmetiniam ir mechaniniam susidėvėjimui.

Esant neaiškumams ar klausimams galite drąsiai kreiptis į mus support@ezvizlife.lt ,

©2016 HANGZHOU HIKVISION DIGITAL TECHNOLOGY CO., LTD. VISOS TEISĖS SAUGOMOS.



UD01726B