

MODE D'EMPLOI

ProLite

LCD Monitor

FRANÇAIS

ProLite LH9852UHS

Merci d'avoir choisi le moniteur LCD iiyama. Ce petit manuel contient toutes les informations nécessaires à l'utilisation du moniteur. Prière de le lire attentivement avant d'allumer le moniteur. Conserver ce manuel pour toute référence ultérieure.

DECLARATION DE CONFORMITE AU MARQUAGE CE

Ce moniteur LCD est conforme aux spécifications des directives CE/UE 2014/30/UE, aux directives EMC, les basses tensions 2014/35/UE et directives RoHS 2011/65/UE.

ATTENTION

Ce produit est de type 'A'. Dans le cadre d'une utilisation dans un environnement domestique, ce produit peut créer des interférences. Il est conseillé à l'utilisateur de prendre les mesures nécessaires.

IYAMA CORPORATION: Wijkemeerstraat 8, 2131 HA Hoofddorp, The Netherlands

Modèle No. : PL9852UH

TABLE DES MATIERES

POUR VOTRE SECURITE.....	1
CONSIGNES DE SECURITE.....	1
REMARQUES SUR LES ECRANS A CRISTAUX LIQUIDES (LCD).....	3
SERVICE CLIENT.....	5
ENTRETIEN.....	5
AVANT D'UTILISER LE MONITEUR.....	6
FONCTIONS.....	6
VÉRIFICATION DU CONTENU DE L'EMBALLAGE.....	6
DEBALLAGE.....	7
COMMANDES ET CONNECTEURS : MONITEUR.....	8
INSTALLATION.....	11
COMMANDES ET CONNECTEURS : TÉLÉCOMMANDE.....	12
PRÉPARATION DE LA TÉLÉCOMMANDE.....	13
IDENTIFICATION(ID) DE TÉLÉCOMMANDE.....	14
OPERATION BASIC.....	15
CONNEXION DE VOTRE MONITEUR.....	18
MISE EN ROUTE DE L'ORDINATEUR.....	22
UTILISATION DU ÉCRAN.....	23
MENU DES PARAMÈTRES DE RÉGLAGE.....	25
AJUSTEMENTS DE L'ÉCRAN.....	42
SYSTÈME D'ÉCONOMIE D'ÉNERGIE.....	45
DEPANNAGE.....	46
INFORMATIONS DE RECYCLAGE.....	47
ANNEXE.....	48
CARACTÉRISTIQUES TECHNIQUES : ProLite LH9852UHS.....	48
DIMENSIONS : ProLite LH9852UHS.....	49
FRÉQUENCES DE SYNCHRONISATION.....	50



Nous recommandons le recyclage des produits usagés. Contacter votre revendeur ou le support iiyama. Des informations sur le recyclages sont disponibles sur le site Internet : <http://www.iiyama.com>.

POUR VOTRE SECURITE

CONSIGNES DE SECURITE

AVERTISSEMENT

MISE HORS TENSION DU MONITEUR EN CAS DE FONCTIONNEMENT ANORMAL

En cas de phénomène anormal tel que de la fumée, des bruits étranges ou de la vapeur, débranchez le moniteur et contactez immédiatement votre revendeur ou le service technique iiyama. Tout autre utilisation peut être dangereuse et peut engendrer un incendie ou un choc électrique.

NE JAMAIS OUVRIR LE BOITIER

Ce moniteur contient des circuits haute-tension. La dépose du boîtier peut vous exposer à des risques d'incendie ou de chocs électriques.

NE PAS INTRODUIRE D'OBJETS DANS LE MONITEUR

N'insérez pas d'objets solides ou liquides tel que de l'eau à l'intérieur du moniteur. En cas d'accident, débranchez votre moniteur immédiatement et contactez votre revendeur ou le service technique iiyama. L'utilisation du moniteur avec un objet logé à l'intérieur peut engendrer un incendie, un choc électrique ou des dommages.

INSTALLER LE MONITEUR SUR UNE SURFACE PLANE ET STABLE

Le moniteur peut blesser quelqu'un s'il tombe ou s'il est lancé.

NE PAS UTILISER SON MONITEUR PRES DE L'EAU

N'utilisez pas le moniteur à proximité d'un point d'eau pour éviter les éclaboussures, ou si de l'eau a été répandue dessus cela peut engendrer un incendie ou un choc électrique.

UTILISER LA TENSION SECTEUR SPECIFIEE

Assurez-vous que le moniteur fonctionne à la tension d'alimentation secteur spécifiée. L'utilisation d'une tension incorrecte occasionnera un mal fonctionnement et peut engendrer un incendie ou un choc électrique.

PROTECTION DES CABLES

Ne pas tirer ou plier les câbles d'alimentation et de signal. Ne pas poser le moniteur ou tout autre objet volumineux sur ces câbles. Des câbles endommagés peuvent engendrer un incendie ou un choc électrique.

CONDITIONS CLIMATIQUES DEFAVORABLES

Il est conseillé de ne pas utiliser le moniteur pendant un orage violent en raison des coupures répétées de courant pouvant entraîner des malfunctions. Il est également conseillé de ne pas toucher à la prise électrique dans ces conditions car elles peuvent engendrer des chocs électriques.

ATTENTION

INSTALLATION

Pour prévenir les risques d'incendie, de chocs électriques ou de dommages, installez votre moniteur à l'abri de variations brutales de températures et évitez les endroits humides, poussiéreux ou enfumés. Vous devrez également éviter d'exposer votre moniteur directement au soleil ou tout autre source lumineuse.

NE PAS PLACER LE MONITEUR DANS UNE POSITION DANGEREUSE

Le moniteur peut basculer et causer des blessures s'il n'est pas convenablement installé. Vous devez également vous assurer de ne pas placer d'objets lourds sur le moniteur, et qu'aucun câble ne soient accessibles à des enfants qui pourraient les tirer et se blesser avec.

MAINTENIR UNE BONNE VENTILATION

Le moniteur est équipé de fentes de ventilation. Veuillez à ne pas couvrir les fentes ou placer un objet trop proche afin d'éviter tout risque d'incendie. Pour assurer une circulation d'air suffisante, installer le moniteur à 10 cm environ du mur. Les fentes d'aération sur l'arrière du châssis seront obstruées et il y aura risque de surchauffe du moniteur si vous retirez le socle du moniteur. La dépose du socle entraînera une surchauffe du moniteur ainsi que des risques d'incendie et de dommages. L'utilisation du moniteur lorsque celui-ci est posé sur sa partie avant, arrière ou retourné ou bien sur un tapis ou un matériau mou peut également entraîner des dommages.

DECONNECTEZ LES CABLES LORSQUE VOUS DEPLACEZ LE MONITEUR

Avant de déplacer le moniteur, désactivez le commutateur de mise sous tension, débranchez le moniteur et assurez-vous que le câble vidéo est déconnecté. Si vous ne le déconnectez pas, cela peut engendrer un incendie et un choc électrique.

DEBRANCHEZ LE MONITEUR

Afin d'éviter les accidents, nous vous recommandons de débrancher votre moniteur s'il n'est pas utilisé pendant une longue période.

TOUJOURS DEBRANCHER LE MONITEUR EN TIRANT SUR LA PRISE

Débrancher le câble d'alimentation ou le câble de signal en tirant sur la prise. Ne jamais tirer le câble par le cordon car cela peut engendrer un incendie ou un choc électrique.

NE TOUCHEZ PAS LA PRISE AVEC DES MAINS HUMIDES

Si vous tirez ou insérez la prise avec des mains humides, vous risquez un choc électrique.

LORS DE L'INSTALLATION DU MONITEUR SUR VOTRE ORDINATEUR

Assurez-vous que l'ordinateur soit suffisamment robuste pour supporter le poids car cela pourrait engendrer des dommages à votre ordinateur.

AUTRES

RECOMMANDATIONS D'USAGE

Pour prévenir toute fatigue visuelle, n'utilisez pas le moniteur à contre-jour ou dans une pièce sombre. Pour un confort et une vision optimum, positionnez l'écran juste au-dessus du niveau des yeux et à une distance de 40 à 60 cm (16 à 24 pouces). En cas d'utilisation prolongée du moniteur, il est recommandé de respecter une pause de 10 minutes par heure car la lecture continue de l'écran peut entraîner une fatigue de l'oeil.

REMARQUES SUR LES ECRANS A CRISTAUX LIQUIDES (LCD)

- Les symptômes suivants n'indiquent pas qu'il y a un problème, c'est normal:

NOTEZ

- Quand vous allumez le LCD pour la première fois, l'image peut être mal cadrée à l'écran suivant le type d'ordinateur que vous utilisez. Dans ce cas ajuster l'image correctement.
- La luminosité peut être légèrement inégale selon la configuration de bureau utilisée.
- En raison de la nature de l'écran LCD, une image rémanente de la précédente vue peut subsister après un nouvel affichage, si la même image a été affichée pendant des heures. Dans ce cas, l'affichage est rétabli lentement en changeant d'image ou en éteignant l'écran pendant des heures.

- Les écrans large format n'ont pas été conçus pour une utilisation en extérieur.
- Les écrans large format n'ont pas été conçus pour une utilisation en position horizontale.
- Si vous utilisez un câble plus long que le câble fourni, la qualité d'image n'est pas garantie.

CONSEILS D'UTILISATION

Ce produit est conçu pour une utilisation optimale de 24 heures par jour (images mouvantes)

Lorsque vous utilisez une image fixe, ne l'utilisez pas plus de 18 heures par jour.

L'affichage est compatible pour une utilisation à plat, avec en mode Paysage ou Portrait.

PERSISTANCE D'IMAGE / IMAGE FIGÉE

Il faut être conscient que tous les écrans LCD peuvent être affectés par un effet de rémanence ou autrement appelé : « persistance d'image ». Une image résiduelle apparaît sur l'écran lorsque les images statiques sont affichées pendant longtemps. La persistance de l'image n'est pas permanente, mais il faut essayer d'éviter un affichage pendant une longue durée.

Pour éviter les persistance d'image, éteignez le moniteur jusqu'à la disparition de la dernière image affichée. Si une image était affichée depuis plus d'une heure, il est probable qu'il y ait une image « fantôme » ; vous devez alors éteindre le moniteur pendant une heure pour faire disparaître l'image résiduelle.

Pour tous les produits LFD, iiyama recommande d'afficher les images en mouvement et utiliser un économiseur d'écran se déplaçant à intervalles réguliers chaque fois que l'écran est en veille. Vous pouvez également éteindre le moniteur lorsqu'il ne sert pas pour une prévention.

Il y a également d'autres possibilités pour réduire le risque de persistance de l'image comme la fonction de FAN-(si disponible), rétro-éclairage faible et les paramètres de faible luminosité.

POUR UNE UTILISATION PROLONGÉE COMME AFFICHAGE PUBLIC

■ Image figée sur l'écran LCD

Quand une image statique est affichée pendant une longue durée, les traces de charge électriques peuvent rester près des électrodes à l'intérieur du LCD et de ce fait, une persistance d'image (fantôme) peut apparaître.

La persistance d'image n'est pas une caractéristique permanente.

■ Recommandations

Pour éviter une image figée et promouvoir l'allongement de l'espérance de vie de votre écran, nous recommandons ce qui suit :

1. Évitez les images statiques affichées pendant de longues périodes - changer les images statiques en boucle continue.
2. Éteignez le moniteur lorsqu'il ne sert pas avec la télécommande ou en utilisant le mode d'économie d'énergie / fonction de gestion.
3. Lorsque le moniteur est installé dans un environnement de température ambiante élevée ou dans un emplacement fermé, utilisez le ventilateur, un économiseur d'écran et les fonctions de faible luminosité.
4. Une ventilation convenable est requise pour toute installation de moniteur – un système de climatisation automatique pourrait être requis dans certains cas.
5. Nous recommandons fortement l'utilisation d'un refroidissement actif avec des ventilateurs pour des durées de fonctionnement longues ou des environnements de températures ambiantes élevées.

SERVICE CLIENT

NOTEZ

- Si vous devez retourner votre matériel et que vous ne possédez plus votre emballage d'origine, merci de contacter votre revendeur ou le service après vente d'Iiyama pour conseil ou pour remplacer l'emballage.

ENTRETIEN

AVERTISSEMENT

- Si vous renversez n'importe quel objet solide ou liquide tel que de l'eau à l'intérieur du moniteur, débranchez immédiatement le câble d'alimentation et contactez votre revendeur ou le service technique Iiyama.

ATTENTION

- Pour des raisons de sécurité, éteindre et débrancher le moniteur avant de le nettoyer.

NOTEZ

- Ne pas gratter ou frotter l'écran à l'aide d'un objet dur afin de ne pas endommager le panneau LCD.
- L'utilisation des solvants suivants est à proscrire pour ne pas endommager le boîtier et l'écran LCD:

Diluant	Essence	Nettoyants abrasifs
Nettoyants en atomiseur	Cire	Solvants acides ou alcalins
- Le contact du boîtier avec un produit en caoutchouc ou en plastique pendant longtemps peut dégrader ou écailler sa peinture.

BOITIER

Éliminer les taches à l'aide d'un chiffon légèrement humide et d'un détergent doux, puis essuyer le boîtier à l'aide d'un chiffon sec et propre.

ECRAN LCD

Un nettoyage périodique est recommandé avec un chiffon sec et doux. N'utilisez pas de papier tissé car cela endommagera l'écran LCD.

AVANT D'UTILISER LE MONITEUR

FONCTIONS

- ◆ Résolutions prises en charge jusqu'à 3840 × 2160
- ◆ Contraste élevé 1300:1 (Typique) / Luminosité 500cd/m² (Typique)
- ◆ Lissage numérique des caractères
- ◆ Configuration automatique
- ◆ Haut-parleurs stéréo
2 haut-parleurs stéréo 10 W
- ◆ Conforme au Plug & Play VESA DDC2B
Conforme à Windows[®] XP/Vista/7/8/8.1/10
- ◆ Économie d'énergie (conforme à VESA DPMS)
- ◆ Conforme au standard de montage VESA (800mm x 500mm)
- ◆ Supporte l'utilisation 24 heures/jour (images mouvantes)

FRANÇAIS

VÉRIFICATION DU CONTENU DE L'EMBALLAGE

Les accessoires suivants sont inclus dans votre emballage. Vérifiez qu'ils sont inclus avec le moniteur. En cas d'élément absent ou endommagé, veuillez contacter votre revendeur local iiyama ou le bureau régional iiyama.

- | | | |
|--------------------------------|-----------------------|---------------------|
| ■ Câble d'alimentation* | ■ Câble de DVI-D | ■ Câble HDMI |
| ■ Câble mDP-DP | ■ Câble DisplayPort | ■ Câble de RS-232C |
| ■ télécommande | ■ Batterie sec (2pcs) | ■ Label POP |
| ■ Autocollant avec logo iiyama | ■ Label Energie EU | ■ Guide de sécurité |
| ■ Guide de démarrage rapide | | |

ATTENTION * La valeur nominale du câble d'alimentation fourni dans les régions à 120 V est de 10 A/125 V. Si vous utilisez une alimentation plus élevée que cette valeur nominale, un câble d'alimentation avec une valeur nominale de 10 A/250 V doit être utilisé. Cependant, toutes garanties sont exclues pour tout problème ou dommage causé par un câble d'alimentation non fourni par iiyama. Un câble secteur supérieur ou égal à la Norme H05VVf,3G,0,75 mm² doit être utilisé.

DEBALLAGE

- ① Avant de déballer votre moniteur, préparez une surface stable, équilibrée et propre à proximité d'une prise murale. Posez la boîte avec le moniteur LCD en position verticale et ouvrez la partie supérieure de la boîte ; ensuite, retirez les coussins de protection supérieurs.
- ② Retirez les poignées du carton.
- ③ Retirez le coussin de protection supérieur et enlevez le sachet avec accessoires et le moniteur.

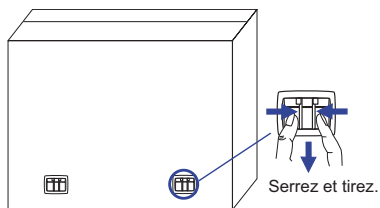

ATTENTION

Il faut au moins deux personnes pour déplacer le moniteur. Sinon, il risque de tomber et de vous blesser sérieusement.

COMMANDES ET CONNECTEURS : MONITEUR

<Panneau de contrôle>

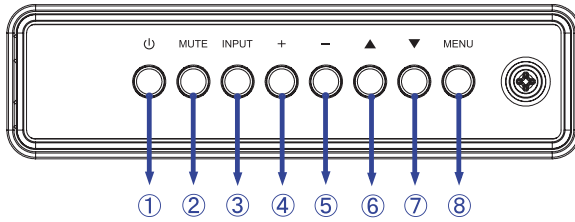

①		Bouton d'alimentation
②	MUTE	Touche Sourdine
③	INPUT	Entrer / Touche Entrée
④	+	Bouton « + »
⑤	-	Bouton « - »,
⑥	▲	Bouton « En haut »
⑦	▼	Bouton « En bas »
⑧	MENU	Touche Menu

<Façade>



<Utilisation du capteur de télécommande IR et l'indicateur de puissance LED>

- Ouvrez le couvercle de l'objectif de la télécommande pour améliorer sa performance et pouvoir observer aisément l'indicateur lumineux de l'état d'alimentation.
- Fermez le couvercle avant l'installation de mur vidéo.
- Tirez/ Poussez le couvercle de l'objectif jusqu'à entendre un "clic".

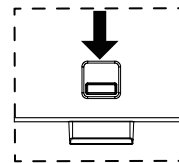
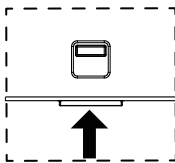

Appuyez vers le haut pour cacher l'objectif

Appuyez vers le bas pour faire sortir l'objectif

⑨	Power Indicator	Green	Allumée : Fonctionnement normal
		Red	Si les boutons du panneau avant et celui de l'arrière, sont éteints.
		Green & Red	Clignotant : Lorsque la programmation est validée.
		Off	Mise hors tension
⑩	Remote Sensor		Capteur de réception

<Arrière>

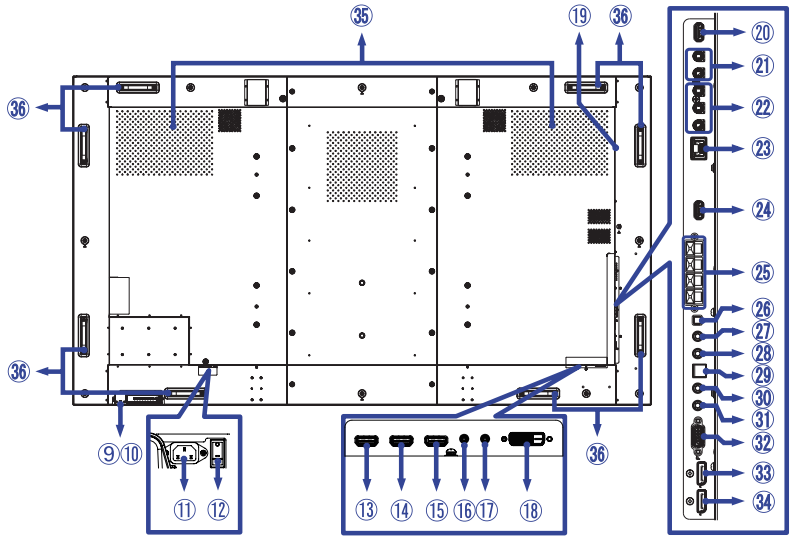

⑪	AC IN	AC-INLET	Connecteur d'alimentation secteur(~ : Courant alternative) (AC-IN)
⑫	AC SWITCH I (ON) / O (OFF)	MAIN POWER	Interrupteur secteur
⑬	HDMI1 IN	HDMI	Connecteur de HDMI
⑭	HDMI2 IN	HDMI	Connecteur de HDMI
⑮	HDMI3 IN	HDMI	Connecteur de HDMI
⑯	RS232C IN	Mini Jack	Connecteur de RS232C
⑰	RS232C OUT	Mini Jack	Connecteur de RS232C
⑱	DVI IN	DVI-D	Connecteur de DVI-D
⑲	Option Slot (Card OPS)		Slot pour options
⑳	USB	USB2.0	Connecteur USB
㉑	AUDIO IN	RCA L/R	Connecteur audio
㉒	COMPONENT VIDEO (VIDEO IN)	RCA R/B/G	Connecteur de composant vidéo
㉓	LAN	RJ45	Connecteur de RJ45
㉔	USB (SERVICE PORT)	USB2.0	Connecteur USB
㉕	SPEAKERS OUT	Jack	Connecteur de haut-parleurs externes
㉖	SPEAKER SWITCH		Commutateur on/off pour haut parleur interne
㉗	AUDIO OUT	Mini Jack	Connecteur sortie audio
㉘	AUDIO IN	Mini Jack	Connecteur audio
㉙	SPDIF OUTPUT	SPDIF	Connecteur de SPDIF
㉚	IR OUT	IR	Connecteur de IR
㉛	IR IN	IR	Connecteur de IR
㉜	VGA IN	VGA	Connecteur de VGA
㉝	DisplayPort OUT	DisplayPort	Connecteur de DisplayPort
㉞	DisplayPort IN	DisplayPort	Connecteur de DisplayPort
㉟	Speakers		Haut-parleurs
㊱	Handles		Poignées

INSTALLATION

ATTENTION

- Suivez les instructions du manuel pour le type de montage que vous avez sélectionné. Confiez toute réparation au personnel qualifié.
- Déplacement de l'ordinateur nécessite au moins deux personnes.
- Avant d'installer, assurez-vous que le mur est assez solide pour supporter le poids de l'ordinateur et les accessoires de montage.

[MONTAGE MURAL]

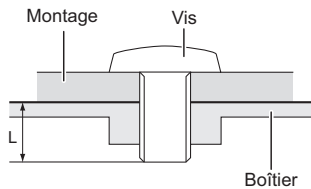

AVERTISSEMENT

Quand vous faites du montage mural, tenant compte de l'épaisseur de la base de montage, serrer la vis M8 avec un tournevis équipé d'une longueur de 15 mm pour serrer le moniteur. Si vous utilisez une vis de taille supérieure, un choc ou un dommage électrique peut se produire car il peut toucher certaines pièces électriques à l'intérieur du moniteur.

[ROTATION DE L'IMAGE]

Il a été conçu pour être utilisé dans les deux modes d'affichage. age.

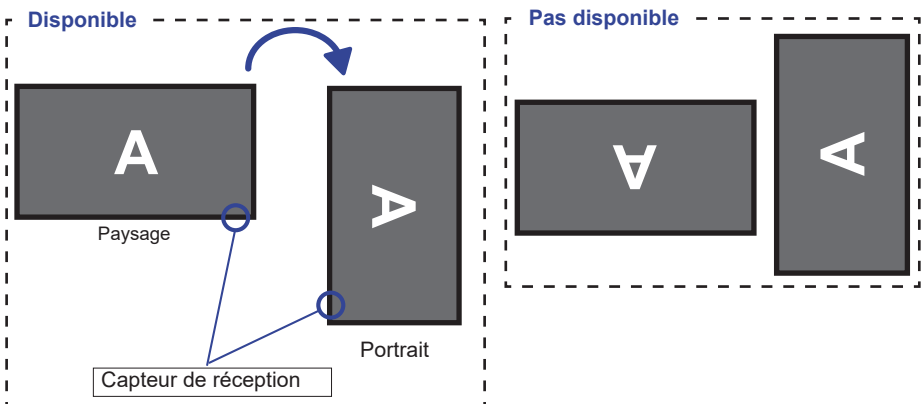

COMMANDES ET CONNECTEURS : TÉLÉCOMMANDE

FRANÇAIS

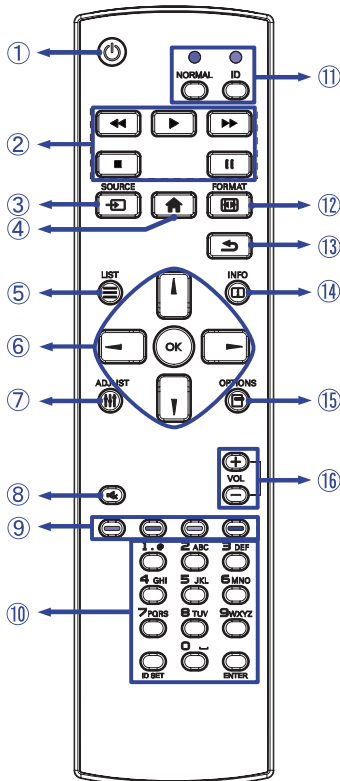

①		Allume et éteint le moniteur.
②	[PLAY]	Contrôler la lecture de fichiers multimédias. ▶ : Jouer ■ : Arrêter : Pause ◀◀ : Retour rapide ▶▶ : Avance rapide
③	SOURCE	Sélectionne la source. Appuyez sur ▲ ou ▼ pour sélectionner à partir du DisplayPort, DVI-D, VGA, HDMI1, HDMI2, HDMI3, Component, Video, USB ou Card OPS. Appuyez sur le bouton [OK] pour confirmer et sortir.
④	HOME	Laat het OSD-menu op de monitor zien.
⑤	LIST	Non disponible pour ce modèle.
⑥		Navigation dans les sous-menus et les réglages. ▲ : Bouton « En haut »
		▼ : Bouton « En bas »
⑥		◀ : Bouton « A gauche »
		▶ : Bouton « A droite »
	OK	Confirmer votre sélection ou enregistrer les modifications.
⑦	ADJUST	Sélectionnez le Menu directe. PC mode : Sound Mode, Audio out, Picture format, Picture shift Video mode : Picture Mode, Sound Mode, Audio out, Picture format, Picture shift
⑧	MUTE	Zet de MUTE-funktie aan of uit indien MENU niet wordt getoond.
⑨	COLOR	Sélectionnez les tâches ou les options.
⑩	NUMBER/ ID SET/ENTER	Entrez le texte pour la mise en réseau.
⑪	ID Mode	ID : Pour entrer en mode ID NORMAL : Pour quitter le mode ID.
⑫	FORMAT	Changez le format de l'image.
⑬	BACK	Retourner au menu précédent ou fermer le menu OSD.
⑭	INFO	Fournit les informations sur la source de signal et la résolution.
⑮	OPTIONS	Accédez aux options actuellement disponibles, menu image et son.
⑯	VOLUME - / +	VOLUME- : Baisser le volume. VOLUME+ : Augmenter le volume.

PRÉPARATION DE LA TÉLÉCOMMANDE

Pour utiliser la télécommande, insérez deux piles sèches.

ATTENTION

Ne pas utiliser d'autres piles que celles spécifiés dans ce manuel pour la télécommande. Ne pas insérer une pile vieille et neuve ensemble dans la télécommande.

Assurez-vous du bon positionnement des piles "+" et "-" comme indiquer dans le boîtier. La détérioration des piles ou l'électrolyte provenant de ces piles peut causer des tâches, feu ou blessure.

- ① Appuyez et faites glisser le capot des piles pour l'ouvrir.

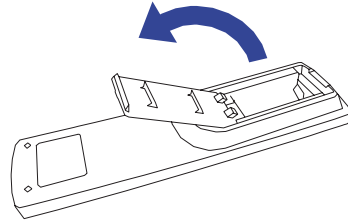

- ② Alignez et insérez deux piles AAA en suivant les indications PLUS et MINUS (comme indiqué sur la télécommande).

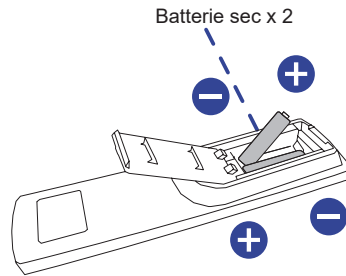

- ③ Remplacez le couvercle des piles.

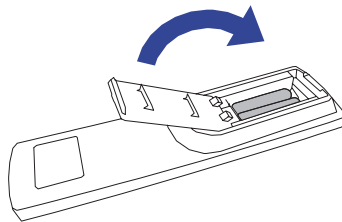

NOTEZ

- Remplacez les piles avec des nouvelles quand la télécommande ne fonctionne pas proche du moniteur. Utilisez des piles sèches AAA.
- Utilisez la télécommande en la pointant sur le Sensor du moniteur.
- D'autres télécommandes du marché ne fonctionneront pas avec ce moniteur. Utilisez uniquement la télécommande fournie.
- Les piles usagées doivent être déposées selon la réglementation de collectes et de gestion en vigueur.

IDENTIFICATION(ID) DE TÉLÉCOMMANDE

Vous pouvez définir l'ID de votre télécommande lorsque vous souhaitez utiliser cette télécommande sur des moniteurs spécifiques.

Mode ID (Pour entrer en mode ID) : Gardez pressé le bouton ID jusqu'à ce que le voyant rouge clignote deux fois.

Mode normal (Pour quitter le mode ID) : Gardez appuyé le bouton Normal jusqu'à ce que le voyant vert clignote deux fois.

■ Programmation de l'ID

Pour assigner une ID à la télécommande :

1. Entrez en mode ID
2. Gardez le bouton ID SET appuyé jusqu'à ce que le bouton rouge soit allumé.
3. En utilisant le clavier numérique, entrez l'ID souhaité (01 - 255)
4. Appuyez sur le bouton ENTER pour confirmer l'ID
5. Le voyant rouge va clignoter deux fois lorsque l'ID sera confirmé
6. Appuyez sur le bouton ID SET pour sortir du mode ID. La LED verte s'est allumée.

NOTEZ

- Sans appuis sur un bouton durant 10 secondes entrainera une sortie du mode ID.
- Si vous appuyez par erreur une autre touche que numérique, attendez 1 seconde après que la LED rouge s'éteigne et se rallume à nouveau, alors appuyez sur le nombre correct.
- Pour annuler ou arrêter une programmation ID, appuyez sur le bouton ID SET.
- Il est nécessaire de programmer le nombre ID pour chaque moniteur avant de sélectionner son identification.

■ Utiliser le mode ID

1. Entrez en mode ID.
2. Entrez l'ID du moniteur que vous souhaitez contrôler par bouton numérique.
3. Appuyez sur le bouton ENTER

OPERATION BASIC

■ Mise en marche du écran

Le écran est allumé (ON) et le voyant d'alimentation devient Vert quand vous appuyez sur bouton d'allumage sur le écran ou sur la télécommande. Le écran est éteint (OFF) lorsque vous appuyez sur le bouton « Power » du écran ou avec la télécommande.

Appuyez une nouvelle fois sur « ON » pour rallumer le écran.

NOTEZ

Même quand vous utilisez le mode gestion de l'alimentation à distance ou en éteignant le bouton d'allumage, le écran ne consommera qu'un minimum d'électricité. Il est recommandé de débrancher le câble d'alimentation de la prise murale quand le écran n'est pas utilisé, durant la nuit, pour éviter une consommation d'énergie inutile.

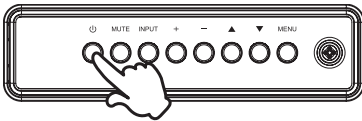

[Écran]

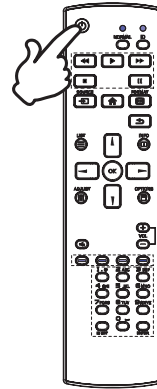

[Télécommande]



■ Affichage du Menu de Réglage

La page Menu s'affiche sur le écran quand vous appuyez sur la touché MENU sur le écran ou la touché  HOME sur la télécommande. La page Menu disparaît en appuyant sur la touche  BACK de la télécommande.

[Écran]

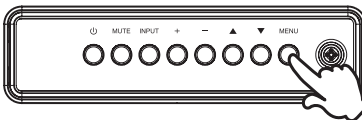

[Télécommande]

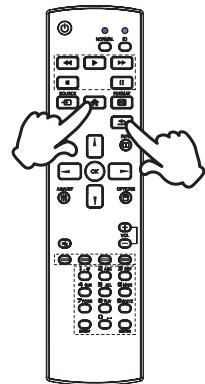

■ Déplacement du Curseur verticalement

Sélectionnez le réglage en appuyant sur la touche ▲ / ▼ (Haut/Bas) sur le écran ou la touché ▲ / ▼ sur la télécommande quand la page « MENU » est affichée sur le écran.

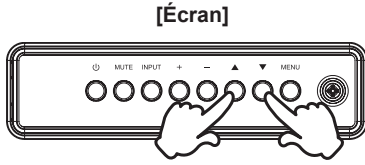

[Fernbedienung]

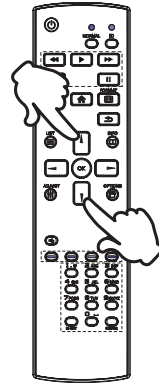

■ Déplacement du Curseur horizontalement

Sélectionnez les réglages ou faites cet ajustement en appuyant sur la touche + / - (Gauche/Droite) sur le écran ou la touché ◀ / ▶ sur la télécommande quand la page « MENU » est affichée sur le écran.

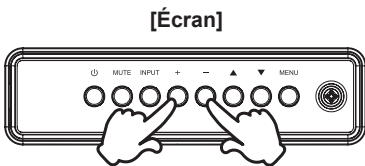

[Fernbedienung]

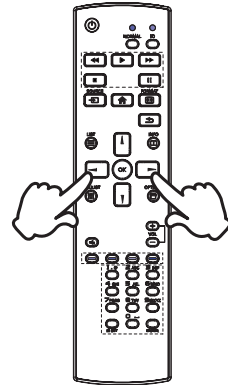

■ Ajustement du son/volume

Appuyez sur la touché + / - sur le écran ou sur la télécommande ajustez le volume du son quand la page Menu ne s'affiche pas sur le écran.

[Écran]

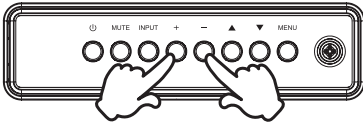

[Télécommande]

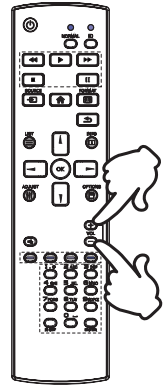

■ Sélection du signal vidéo d'Entrée

Ceci est active quand vous appuyez successivement sur la touche « INPUT »(Signal d'Entrée) sur le écran ou la touche « SOURCE »(Signal d'Entrée) sur la télécommande.

[Écran]

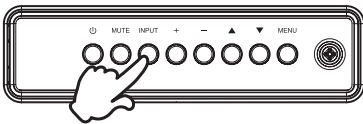

[Télécommande]

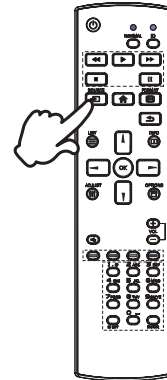

CONNEXION DE VOTRE MONITEUR

- ① Assurez-vous que l'ordinateur et le moniteur sont éteints.
- ② Connectez l'ordinateur au moniteur avec le câble de signal.
- ③ Connectez l'ordinateur au moniteur avec le câble RS-232C.
- ④ Connectez d'abord le câble d'alimentation au moniteur puis sur la prise électrique.
- ⑤ Allumez votre moniteur (Interrupteur secteur et Commutateur d'alimentation) et votre ordinateur.

NOTEZ

- Le câble de signal utilisé pour la connexion de l'ordinateur et du moniteur peut varier en fonction du type d'ordinateur utilisé. Une connexion incorrecte peut endommager sérieusement le moniteur et l'ordinateur. Le câble fourni avec le moniteur est un connecteur au standard. Si un câble spécial est requis, veuillez contacter votre revendeur local iiyama ou le bureau régional iiyama.
- Pour la connexion aux ordinateurs Macintosh, veuillez contacter votre revendeur local iiyama ou le bureau régional iiyama pour l'adaptateur requis.
- S'assurer que les connecteurs du câble de signal sont correctement serrés.
- Le matériel connectable de Type A doit être connecté à la Prise de Terre.
- La prise doit être installée à proximité de l'équipement avec une accessibilité facile.

[Exemple de connexion]

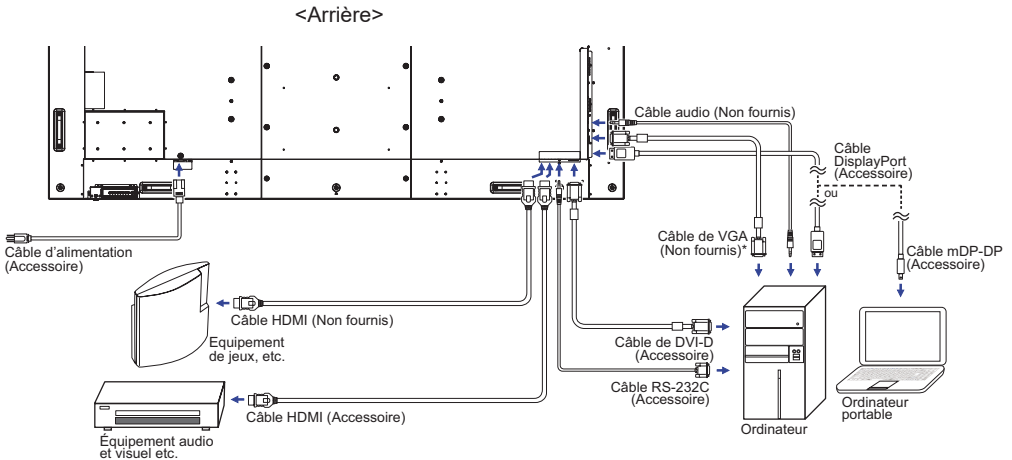

* Le câble VGA n'est pas fourni avec le moniteur. Si vous utilisez un câble VGA de basse qualité, il est possible que vous rencontriez des interférences électro-magnétiques. Veuillez contacter le service après vente iiyama dans votre pays, si vous souhaitez connecter votre moniteur via l'entrée VGA.

[Exemple de connexion avec le périphérique]

ATTENTION

Eteindre en appuyant sur l'interrupteur et débranchez le moniteur et les périphériques avant connexion pour éviter tout choc électrique ou dommage.

NOTEZ

- Référez-vous sur le manuel utilisateur du périphérique en même temps.
- Assurez-vous d'avoir les câbles nécessaire comme requis.

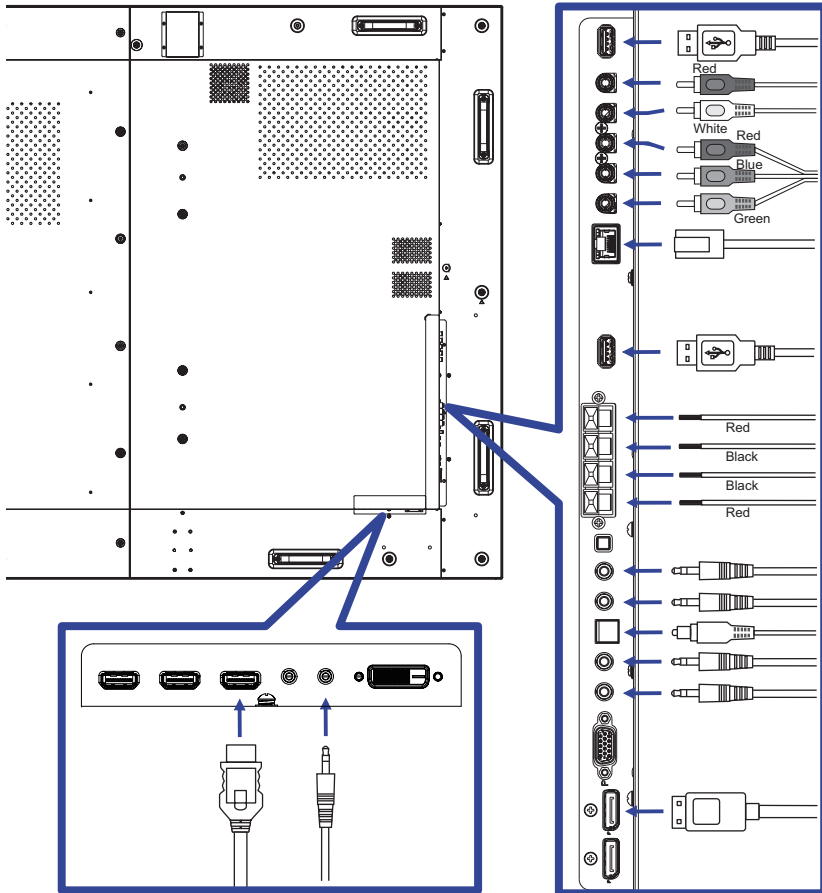

[Concernant le Daisy-Chaining]

■ Connexion de contrôle du moniteur

RS-232C

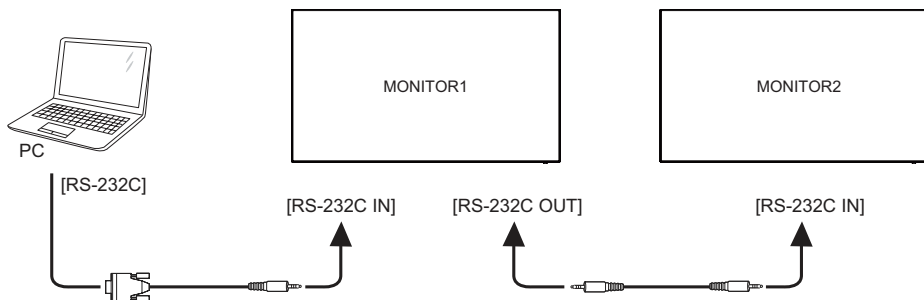

■ Connexion de la vidéo numérique

DisplayPort

DisplayPort v1.2 est un support de flux multiples qui permet un chaînage de 4 moniteurs montrant un contenu différent sur chaque écran.

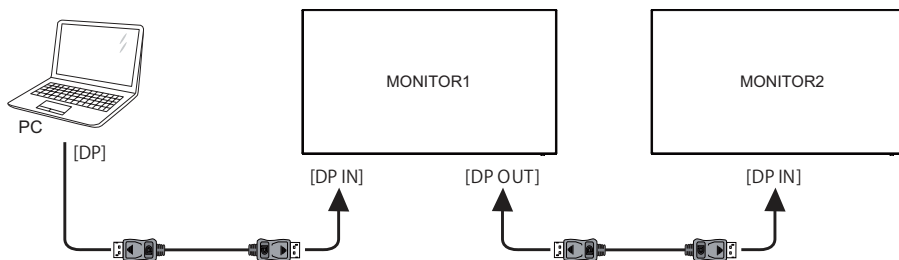

[Pour la configuration du réseau]

1. Allumer le routeur et le commutateur sur sa configuration DHCP.
2. Connecter le routeur à ce moniteur et votre ordinateur avec un câble réseau ethernet.
3. Appuyer sur la touche  HOME de la télécommande, puis sélectionnez Configuration.
4. Sélectionner "Connexion au réseau", puis appuyez sur OK.
5. Suivre les instructions à l'écran pour installer le réseau.
6. Attendre l'allumage de l'écran pour trouver la connexion réseau.
7. Si vous êtes invités, acceptez le «Contrat de Licence Utilisateur Final».

NOTEZ Connexion avec un câble Ethernet blindé CAT-5 pour se conformer à la directive CEM.

■ Réglage avec moniteur unique

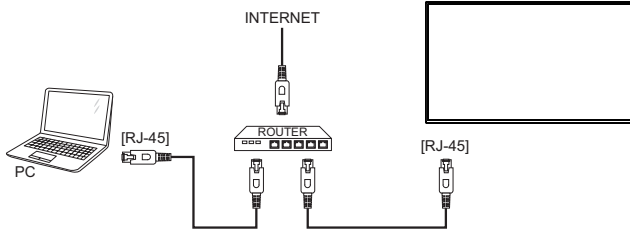

■ Réglage avec moniteurs multiples

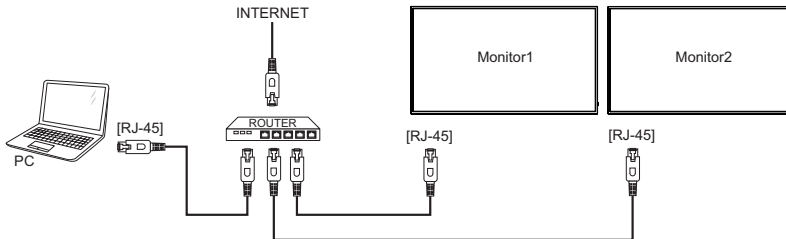

MISE EN ROUTE DE L'ORDINATEUR

■ Fréquences du signal

Passez aux fréquences souhaités détaillées à la page 50 "FRÉQUENCES DE SYNCHRONISATION".

■ Plug & Play Windows XP/Vista/7/8/8.1/10

Le LCD iiyama répond au standard VESA DDC2B. En connectant l'ordinateur au DDC2B de votre ordinateur avec le câble qui vous a été fourni, le moniteur sera reconnu conforme au Plug and Play sous Windows XP/Vista/7/8/8.1/10. Le fichier d'information pour les moniteurs iiyama sous Windows XP peuvent être nécessaire pour votre ordinateur et obtenu via le site internet:

<http://www.iiyama.com>

NOTEZ

- Les pilotes de écran ne sont pas nécessaires dans la plupart des cas sous les systèmes d'exploitation Macintosh ou Unix. Pour plus d'informations et conseils, veuillez contacter votre revendeur.

■ Procédure pour allumer l'équipement (ON)

Allumez votre moniteur en premier, ensuite allumez votre ordinateur.

UTILISATION DU ÉCRAN

Le LCD iiyama est réglé à l'usine avec une fréquence de synchronisation figurant à la page 50 afin de donner la meilleure image. Vous pouvez également ajuster la position de l'image comme vous le souhaitez en suivant le mode opératoire ci-dessous. Pour plus de détails voir page 42, AJUSTEMENTS DE L'ÉCRAN .

- 1 Appuyez la touche **HOME** sur la télécommande ou la touche **MENU** sur le écran pour afficher les réglages à l'écran. Des pages additionnelles au Menu peuvent être visualisées en utilisant les touches **▲ / ▼** sur la télécommande ou les touches **▲ / ▼** sur le écran.

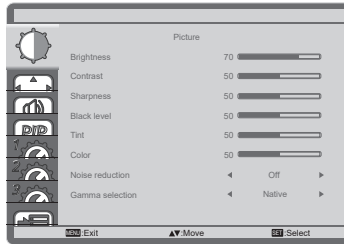

- 2 Sélectionnez l'ajustement que vous voulez faire dans le menu. Appuyez sur la touche **OK** sur la télécommande ou la touche **+** sur le écran et accédez a la page du menu. Ensuite, utilisez les touches **▲ / ▼** sur la télécommande ou les touches **▲ / ▼** sur le écran pour sélectionner l'option de réglage souhaitée.
- 3 Appuyez la touche **OK** sur la télécommande ou la touche **+** sur le écran à nouveau. Utilisez ensuite les touches **◀ / ▶** sur la télécommande ou les touches **+ / -** sur le écran pour effectuer les ajustements ou réglages appropriés.
- 4 Appuyez la touche **BACK** sur la télécommande ou la touche **MENU** sur le écran pour quitter le menu, et les réglages que vous venez de faire seront automatiquement enregistrés.

Par exemple, pour corriger la position verticale, sélectionnez l'élément Configuration "Écran" du Menu. Appuyez la touche **OK** à nouveau. Puis, sélectionnez Position V. en utilisant les touches **▲ / ▼** sur la télécommande ou les touches **▲ / ▼** sur le écran.

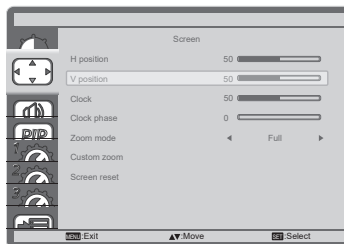

Utilisez ensuite les touches **▲ / ▼** sur la télécommande ou les touches **+ / -** sur le écran pour corriger la position verticale. La position verticale de l'image entière doit changer pendant que vous effectuez l'opération.

Appuyez la touche **BACK** sur la télécommande ou la touche **MENU** sur le écran pour finir et les modifications sont enregistrées en mémoire.

NOTEZ

- Vous pouvez également utiliser la touche  BACK sur la télécommande ou la touche + sur le écran pour retourner au Menu précédent et fermer la fenêtre OSD.
- Les données de réglage sont automatiquement enregistrées en mémoire lorsque la fenêtre OSD disparaît. Évitez d'éteindre le écran pendant l'utilisation du Menu.
- Les ajustements pour Position H. / V., Horloge et Phase horloge sont enregistrés pour chaque fréquence de signal. À l'exception de ces ajustements, tous les autres ajustements n'ont qu'un seul réglage qui s'applique sur toutes les fréquences de signal.

Direct

* Disponible pour Télécommande uniquement.

Vous pouvez éviter la page de Menu et afficher directement l'échelle d'ajustement en suivant la manipulation suivante.

- **Réglage auto:** Appuyez la touche ADJUST lorsque le Menu n'est pas affiché.
- **Mode zoom:** Appuyez la touche FORMAT lorsque le Menu n'est pas affiché.

MENU DES PARAMÈTRES DE RÉGLAGE

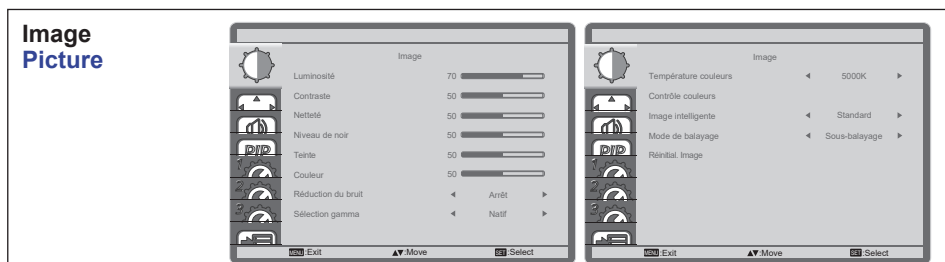

Ajustement	Problème / Option		Touche correspondante
Luminosité*1 Brightness	Trop sombre Trop clair		
Contraste Contrast	Trop terne Trop intense		
Netteté*2 Sharpness	Trop doux Trop agressif		
Niveau de noir Black level	Le noir est trop sombre Le noir est trop lumineux		
Teinte Tint	Violâtre Verdâtre		
Couleur Color	Trop pale Trop coloré		
Réduction du bruit*2 Noise reduction	Arrêt	La Réduction du bruit est arrêté.	
	Bas	Faible possibilité de réduire les parasites électriques causés par différents périphériques.	
	Moyen	Bruit électronique de l'image causé par différents lecteurs multimédia est réduit au dessus du volume Bas.	
	Fort	Bruit électronique de l'image causé par différents lecteurs multimédia est réduit au dessus du volume Moyenne.	
Sélection gamma*3 Gamma selection	Vous pouvez paramétrer le Gamma. Natif / 2.2 / 2.4 / s gamma / D-image		
Température couleurs Color temperature	3000 ° K	Blanc rougeâtre	
	4000 ° K	Blanc orangé	
	5000 ° K	Blanc jaunâtre	
	6500 ° K	Blanc naturel	
	7500 ° K	Blanc verdâtre	
	9300 ° K	Blanc bleuâtre	
	10000 ° K	Plus de blanc bleuâtre	
	Natif	Température de couleur	
Utilisateur	Personnalisé		

*1 Ajustez la luminosité quand vous utilisez le écran dans une pièce sombre et que vous sentez que l'écran est trop lumineux.

Le réglage de la luminosité est désactivé lorsque la sauvegarde de la luminosité de la dalle est activée.

*2 Entrée HDMI(Video) seulement.

Image Picture

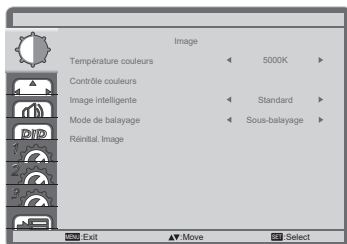

Ajustement	Problème / Option		Touche correspondante
Contrôle couleurs Color control	Définir la couleur de l'utilisateur.		
	User-R	Trop faible	
	User-G	Trop fort	
User-B			
Image intelligente Smart picture	Standard	Standard	
	Très lumineux	Haute luminosité	
	sRGB* ³	sRGB	
Mode de balayage Scan mode	Cinéma* ⁴	Pour l'environnement de film et de vidéo.	
	Sur-balayage	Affiche environ 95% de la zone.	
Réinitial. Image Picture reset	Sous-balayage	Taille originale	
	Annuler	Retourne au Menu.	
	Reinitialiser	Le réglage de l'image est restauré vers le réglage d'usine, par défaut.	

*³ Entrée VGA, DVI, HDMI1, HDMI2, HDMI3 et DisplayPort seulement.

*⁴ Entrée Component, Video, USB et Card OPS seulement.

Veuillez vérifier que la carte OPS et sa connectique sont conformes à la norme OPS.

Écran Screen

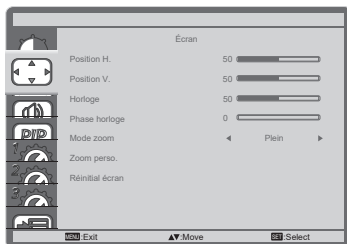

Ajustement	Problème / Option		Touche correspondante
Position H.* ^{1,3} H Position		Trop à gauche Trop à droite	
Position V.* ^{1,3} V Position		Trop basse Trop haute	
Horloge* ^{1,2} Clock		Trop étroite Trop large	
Phase horloge* ^{1,2} Clock Phase		Pour corriger le scintillement des caractères ou des lignes	
Mode zoom* ^{3,4} Zoom mode	Plein	Ce mode restaure les proportions correctes d'images transmises en 16:9 en utilisant l'affichage plein écran.	
	Normal	Affichage des images au format 4:3.	
	Réel	Affichage de l'écran point par point.	
	21:9	Affichage des images au format 21:9.	
	Personnalisé	Personnaliser le mode Zoom.	
Zoom perso. Custom zoom	Zoom	Zoomer la taille horizontale et verticale de l'image simultanément.	
	H zoom	Zoomer la taille horizontale de l'image simultanément.	
	V zoom	Zoomer la taille verticale de l'image simultanément.	
Réinitial écran Screen reset	Annuler	Retourne au Menu.	
	Reinitialiser	Le réglage de l'écran est restauré vers le réglage d'usine, par défaut.	

*¹ Entrée VGA seulement.

*² Voir la section AJUSTEMENTS DE L'ÉCRAN page 42.









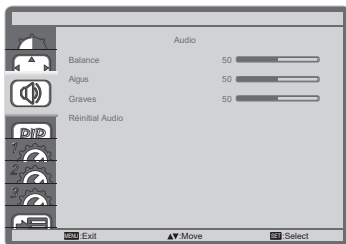



*³ Le Mode zoom est désactivé lorsque le Pixel shift est activé.

*⁴ Le zoom personnalisé est désactivé lorsque le Empilage est activé.

Audio

Audio



Ajustement	Problème / Option		Touche correspondante
Balance Balance	Augmentation du volume du haut-parleur gauche. Augmentation du volume du haut-parleur droit.		   
Aigus Treble	Trop faible Trop fort		   
Graves Bass	Trop faible Trop fort		   
Réinitial Audio Audio reset	Annuler	Retourne au Menu.	
	Reinitialiser	Le réglage de l'audio est restauré vers le réglage d'usine, par défaut.	

PIP*
PIP

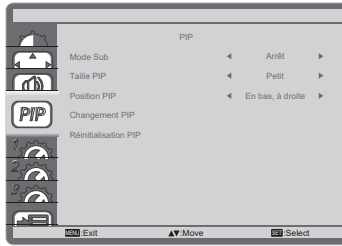

Einstellungselement	Problem / Option		Zu drückende Taste	
Mode Sub Sub Mode	Arrêt	La Mode Sub est arrêt.		
	PIP		POP	
	Changement rapide	 Le passage entre l'écran principal et le sous-écran	PBP 2win	
	PBP 3win		PBP 4win	
Taille PIP PIP Size	Petit	Réduction de la taille d'affichage de l'écran secondaire.		
	Moyen	Taille normale		
	Grand	Augmentation de la taille d'affichage de l'écran secondaire.		
Position PIP PIP Position	En haut, à droite	Déplacez le sous-écran dans le coin supérieur droit.		
	En haut, à gauche	Déplacez le sous-écran dans le coin supérieur gauche.		
	En bas, à droite	Déplacez le sous-écran dans le coin inférieur droit.		
	En haut, à gauche	Déplacez le sous-écran dans le coin inférieur gauche.		
Changement PIP PIP change	Echangez le signal d'entrée de Main et Sub pour les modes PIP, POP, Quick swap et PBP2win.			
Réinitialisation PIP PIP reset	Abbrechen	Retourne au Menu.		
	Zurücksetzen	Le réglage de l'PIP est restauré vers le réglage d'usine, par défaut.		

* Der benutzerdefinierte PIP ist deaktiviert, wenn die Kacheln aktiviert ist.

Configuration1 Configuration1

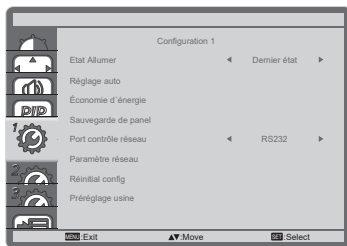

Ajustement	Problème / Option		Touche correspondante	
Etat Allumer Switch on state	Eteindre	Le moniteur reste éteint lorsque le cordon d'alimentation est connecté à une prise murale.		
	Forcer allumer	Le moniteur s'allume lorsque le cordon d'alimentation est connecté à une prise murale.		
	Dernier état	Le moniteur revient à l'état d'alimentation précédent (marche / arrêt / veille) lors du retrait et du remplacement du cordon d'alimentation.		
Réglage auto*1 Auto adjust	Ajustement de Position H./V., Horloge et Phase automatiquement.			
Energiesparen Power save	Arrêt	La Energiesparen est arrêté.		
	Marche	The monitor will power saving mode automatically after 10 seconds without and key operation.		
Sauvegarde de panel Panel saving	Ventilator*2	Aus	Ventilator Funktion ist auf Aus eingestellt.	
		Autom	Le ventilateur s'allume automatiquement lorsque la température interne du moniteur atteint 45°C ou plus. Il s'éteint automatiquement lorsque la température interne atteint 45°C ou moins.	
		Niedrig	Vitesse du ventilateur 3500RPM	
		Mittel	Vitesse du ventilateur 3800RPM	
		Hoch	Vitesse du ventilateur 4000RPM	
	Luminosité	Arrêt	La Luminosité est arrêté.	
		Marche	La luminosité de l'image sera réduite à un niveau approprié.	
	Changement de pixe	Pour que le moniteur augmente légèrement la taille de l'image et déplace la position des pixels dans quatre directions (haut, bas, gauche ou droite).		
		Arrêt	La Changement de pixe est arrêté.	
		Auto	Déplacer la position de l'image automatiquement.	
0-80	Déplacer la position de l'image à intervalles définis.			

*1 Entrée VGA seulement.

Pour les meilleurs résultats, utilisez Mise Au Point avec la mire d'ajustement. Voir la section AJUSTEMENTS DE L'ÉCRAN page 42.

*2 Un message d'alerte s'affichera à l'écran si la température interne atteint 58°C. Toutes les fonctions, à l'exception de la touche d'alimentation, seront désactivées. Si la température atteint 60°C, le moniteur s'éteindra automatiquement.

Configuration1 Configuration1

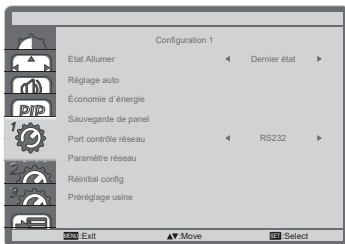







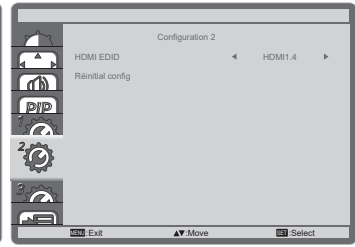
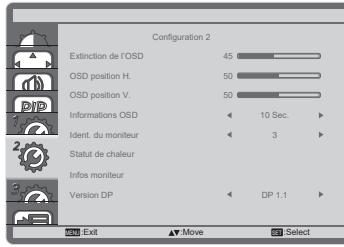

Ajustement	Problème / Option		Touche correspondante
Port contrôle réseau Network control port	Sélectionner le port de contrôle réseau. RS232 / LAN → RS232 / OPS RS232* ³		
Paramètre réseau Network settings	DHCP	Activé	Assignez l'adresse IP, le masque de sous-réseau et la passerelle par défaut automatiquement.
		Désactivé	Entrez l'adresse IP, le masque de sous-réseau, la passerelle par défaut et l'adresse MAC manuellement.
Réinitial config Configuration1 reset	Annuler	Retourne au Menu.	
	Reinitialiser	Le réglage de l'configuration1 est restauré vers le réglage d'usine, par défaut.	
Préréglage usine Factory reset	Annuler	Retourne au Menu.	
	Reinitialiser	Les données préregistrées à l'usine sont restaurées.	

*³ Il peut être utilisé uniquement lorsque OPS est installé.

Configuration2 Configuration2



Ajustement	Problème / Option		Touche correspondante
Extinction de l'OSD OSD turn off	Vous pouvez régler la durée d'affichage de l'OSD entre 5 et 120 secondes. Arrêt / 5 - 120 secondes		 
OSD position H. OSD H-Position	OSD trop à gauche OSD trop à droite		 
OSD position V. OSD V-Position	OSD trop haut OSD trop haut		 
Informations OSD Information OSD	Définir la période pendant laquelle l'information OSD est affichée dans le coin supérieur droit de l'écran. Arrêt / 1 - 60 secondes		 
Ident. du moniteur Monitor ID	Identifiez le écran. 1 - 255		
Statut de chaleur Heat status	Afficher la température.		
Infos moniteur Monitor information	Affiche des informations à propos de votre moniteur comme le modèle et le numéro de série.		
Version DP*1 DP Version	Définissez la version du DisplayPort. DP1.4 / DP2.0		
HDMI EDID*2 HDMI EDID	Définissez la version du HDMI. HDMI1.4 / HDMI2.0		
Réinitial config Configuration2 reset	Annuler	Retourne au Menu.	
	Reinitialiser	Le réglage de l'configuration2 est restauré vers le réglage d'usine, par défaut.	

*1 Accessible seulement si l'entrée DisplayPort a été sélectionné.

*2 Accessible seulement si l'entrée HDMI a été sélectionné.

Option avancée Advanced option

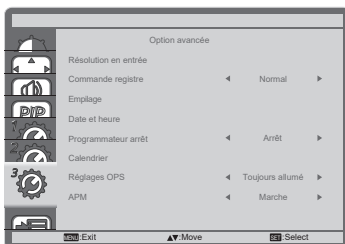

Ajustement	Problème / Option		Touche correspondante	
Résolution en entrée* ¹ Input resolution	Réglez la résolution d'entrée VGA uniquement lorsque le moniteur ne peut pas détecter correctement la résolution d'entrée VGA. Auto / 1024 x 768 / 1280 x 768 / 1360 x 768 / 1366 x 768 / 1400 x 1050 / 1680 x 1050 / 1600 x 1200 / 1920 x 1200			
Commande registre IR control	Sélectionner le mode de fonctionnement de la télécommande lorsque plusieurs écrans sont connectés via une connexion RS232C.			
	Normal* ²	Déverrouiller la télécommande.		
	Verrouiller tout	Verrouiller toutes les télécommandes.		
Empilage* ³ Tiling	Moniteurs H	Sélectionnez le nombre de moniteurs utilisés en mode horizontal.		
	Moniteurs V	Sélectionnez le nombre de moniteurs utilisés en mode vertical.		
	Position	Réglez la position de la matrice d'affichage.* ²		
	Com. Cadre	Arrêt	La Com. Cadre est arrêté.	
		Marche	Le moniteur ajuste l'image pour compenser la largeur des bords du moniteur afin d'afficher correctement l'image.	
	Activé	Arrêt	La Activé est arrêté.	
		Marche	Le moniteur va appliquer les réglages en "H monitors", "V monitors", "Position" et "Frame Comp".	
	Délai d'allumage	Arrêt	La Délai d'allumage est arrêté.	
Auto		Autorise automatiquement l'allumage de chaque moniteur par leur numéro ID.		
	2-255	Définissez le délai de mise sous tension (en secondes)		
Date et heure Date and time	Réglage la date et l'heure de l'horloge interne. Param. Sync auto(automatiquement) / Définir la date / Définir l'heure NOTEZ Vous devez régler cette option lors de l'utilisation de la fonction "Programmation".			
Programmeur arrêt Off Timer	Définir quand éteindre le moniteur. (en heures) Arrêt / 1 - 24 heures			

- *1 Entrée VGA seulement.
- *2 Pour déverrouiller, appuyer sur le bouton INFO de la télécommande et le maintenir enfoncé pendant 5 secondes.
- *3 Avec cette fonction, vous pouvez créer une matrice d'un grand écran (mur vidéo) qui se compose d' un maximum de 150 moniteurs (jusqu'à 10 écrans à la vertical et 15 écrans à l'horizontal) .
- *4 Matrice d'écran

Exemple: 2 x 2 matrice écran (4 moniteurs)
 moniteurs en H = 2 moniteurs
 moniteurs en V = 2 moniteurs

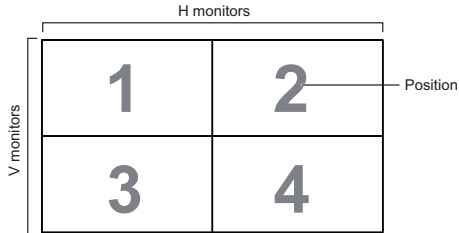

Exemple: 5 x 5 matrice écran (25 moniteurs)
 moniteurs en H = 5 moniteurs
 moniteurs en V = 5 moniteurs

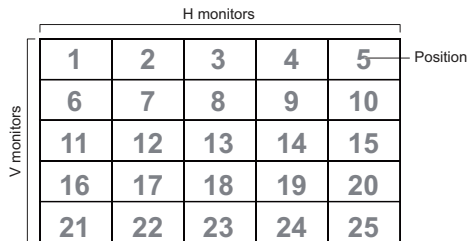

Option avancée Advanced option

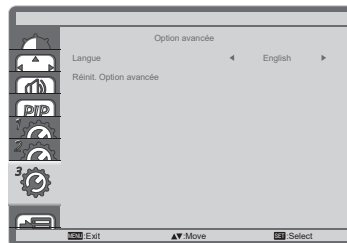
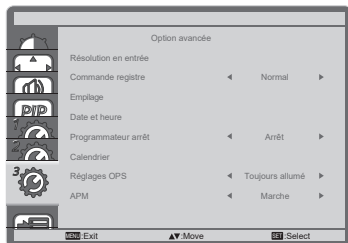

Ajustement	Problème / Option		Touche correspondante	
Calendrier Schedule	Schedule list		Jusqu'à sept événements peuvent être définis.	
	Calendrier 1/2/3/4/ 5/6/7	Enable	Activer / désactiver un événement. NOTEZ Si l'événement est en conflit avec un autre ou vide, il ne peut pas être activé.	
		Temps de début	Définir l'heure de début.	
		Temps de fin	Définir l'heure de fin.	
		Entrée	Sélectionner une source d'entrée à afficher automatiquement lors du prochain démarrage. HDMI1 / HDMI2 / HDMI3 / HDMI4 / DisplayPort / VGA / OPS*5 / Mediaplayer / Browser / CMS / PDF player / Custom	
		Jours de la semaine	Régler le jour de la semaine. LUN / MAR / MER / JEU / VEN / SAM / DIM / Chaque sem.	
Liste lec.	Enregistrez la playlist à partir de la source d'entrée sélectionnée.			
Réglages OPS*5 OPS settings	Auto	Lors de la mise sous tension de l'écran et de la commutation de la source d'entrée vers OPS, l'alimentation OPS est automatiquement activée.		
	Toujours éteint	OPS est toujours éteint.		
	Toujours allumé	OPS est toujours allumé.		
APM APM	Arrêt	Pas de signal, arrêt direct (par défaut)		
	Marche	Pas de signal, entrez en mode économie d'énergie.		
Langue Language	English	Anglais	Italiano	Italien
	Deutsch	Allemand	Español	Espagnole
	简体中文	Chinois simplifié	繁體中文	Chinois Traditionnel
	Français	Français	日本語	Japonais
Réinit. Option avancée Advanced option reset	Annuler	Retourne au Menu.		
	Reinitialiser	Le réglage des options avancées sera restauré à l'exception de "Date et heure" dans le menu d'options avancées pour les données pré-réglées en usine.		

*5 Il peut être utilisé uniquement lorsque OPS est installé.

Entrée Input

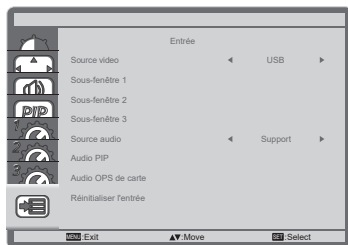

Ajustement	Problème / Option		Touche correspondante
Source video Video source	Définissez la source d'entrée principale. DisplayPort / DVI-D / VGA / HDMI1 / HDMI2 / HDMI3 / Component / Video / USB / Card OPS*		
Sous-fenêtre 1 Sub1	Sélectionnez la source d'entrée Win1.		
Sous-fenêtre 2 Sub2	Sélectionnez la source d'entrée Win2.		
Sous-fenêtre 3 Sub3	Sélectionnez la source d'entrée Win3.		
Source audio Audio source	Sélectionnez la source d'entrée audio. Analog / DisplayPort / Audio1 / Audio2 / Media		
Audio PIP PIP audio	Principal	Sélectionnez l'audio de l'image Principale Analog / DisplayPort / Audio1 / Audio2 / Media	
	Sous-fenêtre 1	Sélectionnez l'audio de l'image Sub1. Analog / DisplayPort / Audio1 / Audio2 / Media	
	Sous-fenêtre 2	Sélectionnez l'audio de l'image Sub2. Analog / DisplayPort / Audio1 / Audio2 / Media	
	Sous-fenêtre 3	Sélectionnez l'audio de l'image Sub3. Analog / DisplayPort / Audio1 / Audio2 / Media	
Audio OPS de carte* Card OPS audio	Sélectionnez le mode audio analogique ou numérique pour la carte OPS.		
Réinitialiser l'entrée Input reset	Annulation	Retourne au Menu.	
	Reinitialiser	Le réglage de l'entrée est restauré vers le réglage d'usine, par défaut.	

* Il peut être utilisé uniquement lorsque OPS est installé.

[Lire des fichiers multimédia]

Vous pouvez lire des vidéos, des photos et de la musique sur votre moniteur à partir de:

- Votre ordinateur connecté via votre réseau.
- Un périphérique USB connecté à cet affichage.

● Lecture des fichiers depuis l'ordinateur via le réseau local

Pour lire des fichiers depuis l'ordinateur via le réseau local, vous aurez besoin de :

- Un réseau câblé, connecté avec un routeur Universal Plug and Play (UPnP).
- En option: Un câble LAN pour connecter votre moniteur à votre réseau.
- Un serveur multimédia installé sur votre ordinateur.
- Paramètres appropriés de votre pare-feu de l'ordinateur pour vous permettre d'utiliser le serveur de médias.

■ Mettre en place le partage de médias

1. Installer un serveur de médias sur votre ordinateur pour partager des fichiers multimédias.

Voici quelques serveurs de médias:



- Pour PC: Windows Media Player 11 (ou supérieur) ou TVersity
- Pour Mac: Twonky

2. Allumer le partage sur votre ordinateur en utilisant le serveur multimédia. Pour plus d'informations sur la façon de configurer le serveur multimédia, consulter le site Web du serveur de médias.

■ Comment utiliser DNLA-DMP



1. Connectez votre ordinateur et le moniteur au même routeur via RJ45.
2. Activez le lecteur Windows media. Définissez le partage du flux comme public.

■ Lecture des fichiers depuis le moniteur



1. Appuyez sur le bouton  SOURCE, sélectionnez [Réseau] et appuyez sur le bouton OK.
2. Maintenant, vous pouvez voir tous les ordinateurs connectés au même routeur sur l'écran. Sélectionnez le bon.
3. Appuyez sur  et  pour sélectionner le répertoire et les fichiers à jouer.

NOTEZ Nous suggérons d'utiliser la fonction DLNA DMP via le réseau câblé pour des raisons de sécurité plus élevé et pour que la bande passante du réseau soit suffisante.

■ Comment utiliser DLNA-DMR depuis l'ordinateur











1. Appuyez sur le bouton  HOME, sélectionnez [Paramètres réseau] et appuyez sur le bouton OK.
2. Mettre DMR sur [On].
3. Définissez le nom de votre moniteur.
4. Appuyez sur le bouton  SOURCE, sélectionnez [Réseau] et appuyez sur le bouton OK.
5. Sur votre ordinateur, accédez au [Centre Réseau et partage], puis cliquez sur [Choisissez homegroup et options de partage].
6. Vérifiez les formats de médias. Ensuite, cliquez sur [Choisissez les options de streaming des médias ...].
7. Allez aux [paramètres de partage avancés] et cochez [Activer la découverte de réseau].
8. Maintenant, allez dans le répertoire de vos fichiers multimédias. Sélectionnez le fichier multimédia par un clic droit. Dans le sous-menu Play To, vous pouvez trouver tous les moniteurs connectés à votre réseau, sélectionnez le moniteur, puis cliquez sur le fichier multimédia à jouer.

■ Lecture des fichiers

1. Appuyer sur le bouton  SOURCE.
 2. Sélectionner [Réseau], puis appuyer sur OK.
 3. Sélectionner un fichier à partir du navigateur de contenu, puis appuyer sur le bouton OK pour commencer à jouer.
 4. Appuyer sur les boutons de Lecture de la télécommande pour contrôler la lecture.
- * Sélectionner la barre supérieure pour filtrer les fichiers par type.
 - * Sélectionner [Trier] pour organiser les fichiers par le nom de l'album, l'artiste, ou d'autres caractéristiques.
 - * Pour effacer la liste des serveurs de médias hors ligne, appuyez sur le bouton  OPTIONS. Ensuite, sélectionnez [Effacer serveurs hors ligner] et appuyez sur le bouton OK.

● Lecture des fichiers multimédia à partir de périphériques USB

Cet moniteur peut reproduire de la musique, un film ou des fichiers photo à partir de notre périphérique USB.

1. Connecter votre périphérique USB au port USB de l'ordinateur.
2. Appuyer sur le bouton  SOURCE, choisir USB, puis appuyer sur OK.
3. Le dispositif USB connecté sera détecté automatiquement pour tous ses fichiers jouables qui seront automatiquement triés en 3 types:  Musique,  Film et  Photo.
4. Appuyer sur le bouton  BACK pour aller jusqu'à la couche supérieure de l'écran. Appuyer sur  ou  pour sélectionner le type de fichier. Appuyez sur OK pour entrer dans la liste de lecture.
5. Sélectionner le fichier que vous voulez. Appuyez sur OK pour lancer la lecture.
6. Suivre les instructions à l'écran pour contrôler l'option de lecture.
7. Appuyer sur les boutons PLAY (, , , ) pour contrôler le jeu.

■ USB Standard:

2,0

NOTEZ La compatibilité USB 2.0 est toujours acquise. Par contre la haute vitesse en USB 3.0 n'est pas garantie sur tous les supports.

■ Système de fichiers pris en charge:

FAT32

■ Format de fichier pris en charge:

- Musique: MP3, WMA, WMA pro, M4A, AAC, LPCM
- Vidéo: AVI, MP4, 3GPP, MKV, ASF, VRO VOB, PS, TS
- Photo: JPEG, BMP, PNG, GIF

ATTENTION

- Le fabricant décline toute responsabilité si le périphérique USB n'est pas pris en charge, et ne peut pas être tenu responsable des dommages ou des pertes de données intervenus sur le dispositif.
- Ne surchargez pas le port USB. Si vous connectez un périphérique de stockage USB qui consomme plus de puissance de 500mA, assurez-vous qu'il est raccordé à sa propre source d'alimentation externe.

NOTEZ









Quand vous utilisez des fichiers multimédia à partir du périphérique USB et vous éteignez l'ordinateur, la source d'entrée sera automatiquement définie comme la dernière source d'entrée réelle, comme HDMI, DVI, YUV, AV et VGA lorsque vous allumez l'ordinateur à la prochaine occasion.

[Options de lecture]

● Fichiers de musique

1. Sélectionner  Musique dans la barre supérieure.
2. Sélectionner une piste, puis appuyer sur le bouton OK.



3. Appuyer sur le bouton  BACK pour afficher le menu "Play".
 - Play All: Pour lire toutes les pistes dans un dossier.
 - Sort : Cela classe les pistes.
 - USB device : La liste des chansons contenues sur la clé USB est affichée.
 -  /  : Pour passer à la piste suivante ou précédente.
 - OK: Pour faire une pause ou reprendre la piste.
 -  /  : Pour sauter en arrière ou en avant de 10 secondes.
 -  /  : Pour rechercher vers l'arrière ou vers l'avant. Appuyer plusieurs fois pour basculer entre les différentes vitesses.
 -  : Pour arrêter la musique.

■ Options de Musique

Lors de la lecture musique, appuyer sur le bouton  OPTIONS.





<Option>

- Répéter: Pour écouter un morceau ou un album à plusieurs reprises.
- Lire une fois: Pour lire une piste une seule fois.
- Shuffl On / Shuffl Off: Activer ou désactiver la lecture aléatoire des pistes.

<Eco>

Basculez le moniteur en mode veille. Re démarrer l' affichage en tapant sur n'importe quelle touche de la télécommande.

NOTEZ

Pour voir les informations sur une chanson (par exemple, le titre, l'artiste ou la durée), sélectionnez la chanson, appuyez sur  "BACK" pour afficher le menu "PLAY" et enfin pressez sur le bouton  "INFO". Pour cacher ces informations, appuyez sur le bouton  "INFO", une nouvelle fois. Également, après avoir appuyé sur le bouton OK pour sélectionner une chanson, le menu va disparaître aussi tôt que vous aurez appuyé sur le bouton  "INFO". Pressez alors le bouton  "BACK" pour afficher le menu du moniteur

■ Lancez les fichiers de photos durant la lecture de musiques

Durant la lecture de musique, appuyez sur le bouton  "Back", allez sur le menu en haut de l'écran, sélectionnez une photo et un "slide show"

● Lecture des fichiers vidéo

1. Sélectionner  Vidéo dans la barre supérieure.
2. Sélectionner une vidéo, puis appuyer sur le bouton OK.



- Play All: Pour lire toutes les vidéos dans un dossier.
- Sort : Cela classe le film.
- USB device : La liste des films contenues sur la clé USB est affichée.
- OK: Pour mettre en pause la vidéo ou reprendre la lecture.
- ◀ / ▶ : Pour sauter en arrière ou en avant de 10 secondes.
- ◀◀ / ▶▶ : Pour rechercher vers l'arrière ou vers l'avant. Appuyer plusieurs fois pour basculer entre les différentes vitesses.
- ■: Pour arrêter la vidéo.

■ Options vidéo

Lors de la lecture vidéo, appuyer sur la touche  OPTIONS.

<Option>

- Sous-titres: Sélectionner les paramètres de sous-titres disponibles.
- Act. / Dés. sous-titres: Affichez des sous-titres On/Off
- Actif en mode silence: Validez l'affichage des sous-titres - Sous-titres On/off sont sélectionnés en pressant le bouton "Mute" successivement
- Langue des sous-titres: Sélectionner la langue des sous-titres si disponible.
- Shuffl On / Shuffl Off: Activer ou désactiver la lecture aléatoire de fichiers vidéo.
- Répéter: Pour jouer le fichier vidéo de manière répétée.
- Lire une fois: Pour jouer le fichier vidéo une seule fois.
- État : Affichez les informations sur la vidéo.

<Picture and Sound>

- Mode d'image / Mode son / Sortie audio / Format d'image

<Eco>

Basculez le moniteur en mode veille. Re démarrer l' affichage en tapant sur n'importe quelle touche de la télécommande.

<Clock>

- Arrêt programmé

● Fichiers photo

1. Sélectionner  Photos dans la barre supérieure.
2. Sélectionner une vignette de la photo, puis appuyer sur la touche OK.



■ Lancer un diaporama

- Play All: Pour visionner toutes les photos dans un dossier. (Photos multiples)
- Sort : Cela classe les photos.
- USB device : La liste des photos contenues sur la clé USB est affichée.
- ◀ / ▶ : Pour passer à la photo précédente ou suivante, puis appuyer sur OK à la fin.
- ■ : Pour arrêter le diaporama.

■ Options du diaporama

Lorsque vous visionnez le diaporama, appuyez sur la touche  OPTIONS.

<Option>

- Shuffl On / Off Shuffl: Activer ou désactiver l'image aléatoire dans le diaporama.
- Répéter: Pour visionner un diaporama.
- Lire une fois: Pour regarder une seule fois.
- Temps d'affichage Diaporama: Sélectionner le temps d'affichage pour chaque photo dans le diaporama.
- parcourir le diaporama: Sélectionner le passage d'une photo à l'autre.

<Picture and Sound>

- Mode d'image / Mode son / Sortie audio / Format d'image

<Eco>

Basculez le moniteur en mode veille. Re démarrer l' affichage en tapant sur n'importe quelle touche de la télécommande.

● Répertoire

Cela liste les fichiers présents sur la clé USB. Jouer d'ici est impossible.

AJUSTEMENTS DE L'ÉCRAN

Ajustez l'image en suivant la procédure ci-dessous pour obtenir l'image désirée quand l'entrée analogique est sélectionnée.

- Dans le manuel sont décrits le réglage de la position de l'image, la réduction du scintillement et l'ajustement de la netteté pour le type d'ordinateur que vous utilisez.
- Le moniteur a été conçu pour donner la meilleure performance à une résolution de 3840 × 2160, mais ne peut pas fournir les meilleures résolutions à moins de 3840 × 2160, car l'image est automatiquement étirée pour remplir l'écran. Cette résolution est recommandée en utilisation normale.
- L'affichage de texte ou des lignes sera flou ou irrégulier en épaisseur quand l'image est étirée dû au processus d'élargissement de l'écran.
- Il est préférable d'ajuster la position et la fréquence de l'image avec les commandes du moniteur, plutôt qu'avec les logiciels ou les utilitaires de l'ordinateur.
- Procédez aux ajustements après une période d'échauffement de trente minutes au moins.
- Des ajustements supplémentaires peuvent être nécessaires après la Réglage auto selon la résolution ou la fréquence du signal.
- La Réglage auto peut ne pas fonctionner correctement quand l'image affichée est autre que la mire d'ajustement de l'écran. Dans ce cas, des ajustements manuels sont nécessaires.

L'écran peut être ajusté de deux manières. Une manière est l'ajustement automatique pour la Position, l'Horloge et la Phase. L'autre est de faire chacun des ajustements manuellement.

Effectuez la Réglage auto pour la première fois lorsque le moniteur est connecté à un nouvel ordinateur ou lorsque la résolution est changée. Si l'écran est flou ou scintille ou si l'image n'est pas cadrée correctement à l'écran après avoir effectué la Réglage auto, les ajustements manuels sont nécessaires. Les deux ajustements devraient être faits en utilisant la mire de réglage de l'écran (Test.bmp) obtenue sur le site Web de Iiyama (<http://www.iiyama.com>).

Ajustez l'image en suivant la procédure ci-dessous pour obtenir l'image désirée.

Ce manuel explique les ajustements sous Windows® OS.

- ① Affichez l'image à la résolution optimale.
- ② Ouvrez Test.bmp (mire d'ajustement de l'écran) comme papier peint.

NOTEZ

- Consultez la documentation appropriée pour le faire.
- Test.bmp est conçu à une résolution 1280 x 1024. Positionnez bien la mire au centre dans la boîte de dialogue du paramètre du papier peint.

[Mire de réglage]

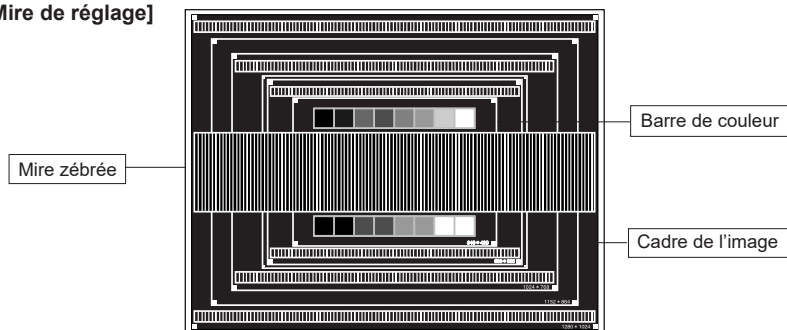

- ③ Ajustez le réglage automatique. (Réglage auto)
- ④ Ajustez l'image manuellement en procédant comme suit lorsque l'écran est flou ou scintille ou l'image n'est pas cadrée correctement à l'écran après avoir effectué la Réglage auto.
- ⑤ Ajustez la Position V. de sorte que le haut et le bas de l'image soit bien cadrés à l'écran.

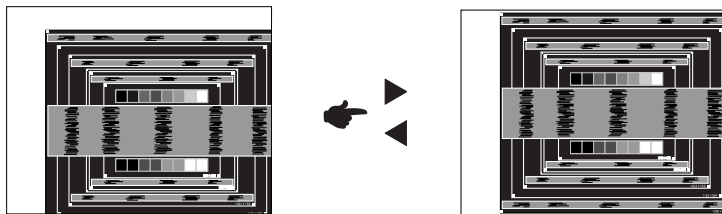

- ⑥ 1) Ajustez la Position H. afin que le côté gauche de l'image soit sur le bord gauche de l'écran.

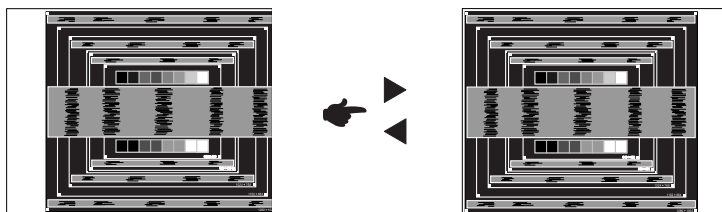

- 2) Étirez le côté droit du cadre de l'image vers le bord droit de l'écran en réglant l'Horloge.

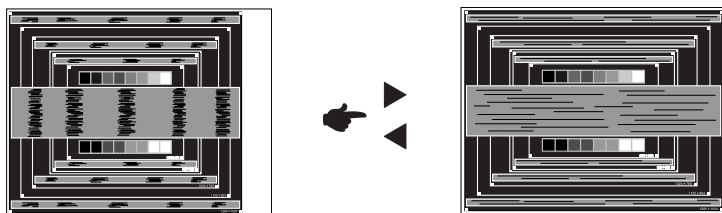

NOTEZ

- Quand la partie gauche de l'image s'éloigne du côté gauche de l'écran pendant le réglage de l'Horloge, réglez les étapes 1) et 2).
- Une autre manière de faire le réglage de l'Horloge et de faire l'ajustement sur les motifs zébrés verticaux de la mire.
- L'image peut scintiller pendant le réglage d'Horloge, Position H. et Position V.
- Dans le cas où l'image est plus grande ou plus petite que la zone d'affichage après le réglage de l'Horloge, répétez les étapes à partir de ③.

- ⑦ Réglez la Phase pour corriger les perturbations horizontales, le scintillement ou la netteté en présence de la mire d'ajustement.

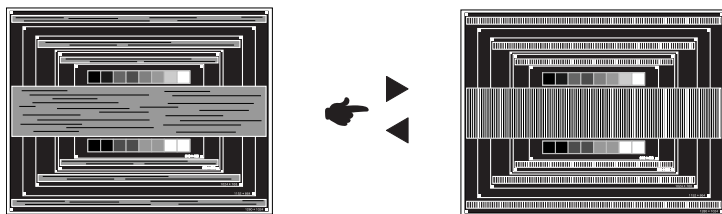

- NOTEZ**
- En cas d'un fort scintillement ou d'un manque de netteté sur une partie de l'écran, répétez les étapes ⑥ et ⑦, car l'ajustement de l'Horloge peut ne pas avoir été effectué correctement.
 - Réglez la Position H. si la position horizontale s'est déplacée pendant le réglage de la Phase.

- ⑧ Réglez la Luminosité et la Couleur pour obtenir l'image souhaitée après les réglages de l'Horloge et de la Phase.

Et remettez votre papier peint favori.

SYSTÈME D'ÉCONOMIE D'ÉNERGIE

Le système d'économie d'énergie de ce produit est conforme aux normes VESA DPMS. Lorsqu'il est activé, il permet de réduire automatiquement la consommation d'énergie du moniteur lorsque l'ordinateur ne fonctionne pas de manière active.

Pour utiliser cette fonction, le moniteur doit être connecté à un ordinateur conforme aux normes VESA DPMS. Il existe un mode d'économie d'énergie disponible comme décrit ci-dessous. La fonction d'économie d'énergie, y compris les réglages des minuteurs, est configurée par le système d'exploitation. Consultez le manuel de votre système d'exploitation pour des informations sur cette configuration.

■ Mode d'économie d'énergie

Quand les signaux de synchronisation H / Synchronisation V / Synchronisation H et V provenant de l'ordinateur sont inactifs, le moniteur entre en mode d'économie d'énergie, ce qui réduit la consommation électrique à moins de 0,5W. L'écran devient noir. À partir du mode économie d'énergie, l'image réapparaît après quelques secondes soit en touchant de nouveau le clavier ou la souris.

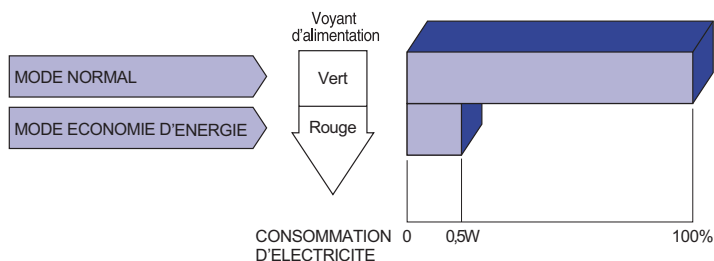

NOTEZ

- Le moniteur continue à consommer de l'électricité même en mode d'économie d'énergie. Il est recommandé d'éteindre le moniteur lorsque celui-ci n'est pas utilisé, pendant la nuit et les week-ends afin d'éviter toute consommation inutile d'électricité.
- Il est possible que le signal vidéo provenant de l'ordinateur puisse fonctionner alors que la synchronisation du signal H ou V soit absente. Dans ce cas, la fonction d'ÉCONOMIE D'ÉNERGIE peut ne pas fonctionner normalement.

DEPANNAGE

En cas de dysfonctionnement du moniteur, procéder dans l'ordre aux contrôles suivants.

1. Effectuer les réglages décrits à la section UTILISATION DU MONITEUR en fonction du problème rencontré. Si le moniteur n'affiche pas d'image, allez à l'étape 2.
2. Se reporter aux tableaux suivants si l'on ne trouve pas la fonction de réglage correspondante à la section UTILISATION DU MONITEUR ou si le problème persiste.
3. Si vous recontrez un problème qui n'est pas décrit dans les tableaux ou qui ne peut pas être corrigé en utilisant les tableaux, cessez d'utiliser le moniteur et contactez votre revendeur ou le service technique iiyama pour plus d'assistance.

Problème

Contrôle

- | | |
|---|---|
| ① L'image n'apparaît pas. | <input type="checkbox"/> Le câble d'alimentation est-il correctement branché ?
<input type="checkbox"/> L'interrupteur marche-arrêt est-il sur ON ?
<input type="checkbox"/> Vérifier à l'aide d'un autre appareil que la prise secteur fonctionne.
<input type="checkbox"/> Si l'économiseur d'écran est activé, toucher la souris ou l'écran.
<input type="checkbox"/> Augmenter le Contraste et/ou la Luminosité.
<input type="checkbox"/> L'ordinateur est-il allumé ?
<input type="checkbox"/> Le câble de signal est-il correctement ranehé ?
<input type="checkbox"/> Les paramètres des signaux de l'ordinateur sont-ils dans la plage de valeurs du moniteur ?
<input type="checkbox"/> Si le moniteur est en mode Economie d'énergie, toucher la souris ou l'écran. |
| ② L'écran n'est pas synchronisé. | <input type="checkbox"/> Le câble de signal est-il correctement branché ?
<input type="checkbox"/> Les paramètres des signaux de l'ordinateur sont-ils dans la plage de valeurs du moniteur ?
<input type="checkbox"/> Le niveau de sortie vidéo de l'ordinateur est-il dans la plage de valeurs du moniteur ? |
| ③ L'écran n'est pas centré. | <input type="checkbox"/> Les paramètres des signaux de l'ordinateur sont-ils dans la plage de valeurs du moniteur ? |
| ④ L'écran est trop lumineux ou trop sombre. | <input type="checkbox"/> Le niveau de sortie vidéo de l'ordinateur est-il dans la plage de valeurs du moniteur ? |
| ⑤ L'écran tremble. | <input type="checkbox"/> La tension d'alimentation est-elle dans la plage de valeurs du moniteur ?
<input type="checkbox"/> Les paramètres des signaux de l'ordinateur sont-ils dans la plage de valeurs du moniteur ? |
| ⑥ Pas de son. | <input type="checkbox"/> L'équipement audio (Ordinateur etc.) est en marche.
<input type="checkbox"/> Le câble audio est connecté correctement.
<input type="checkbox"/> Augmentez le volume.
<input type="checkbox"/> Le Muet est OFF.
<input type="checkbox"/> Le niveau de sortie de l'équipement audio est dans les spécifications du moniteur. |
| ⑦ Le son est trop fort ou trop faible. | <input type="checkbox"/> Le niveau de sortie de l'équipement audio est dans les spécifications du moniteur. |
| ⑧ L'audition d'un bruit parasite. | <input type="checkbox"/> Le câble audio est connecté correctement. |

INFORMATIONS DE RECYCLAGE

Pour une meilleure protection de l'environnement svp ne disposez pas votre moniteur.
Veuillez visiter notre site Web : www.iiyama.com/recycle pour la réutilisation de moniteur.

ANNEXE

Design et specifications techniques peuvent etre sujets à modifications, sans préavis.

CARACTÉRISTIQUES TECHNIQUES : ProLite LH9852UHS

Catégorie de taille	98"	
Panneau LCD	La technologie des panneaux	IPS
	Taille	Diagonale: 97,52" (247,7cm)
	Taille du point	0,5622 mm H × 0,5622 mm V
	Luminosité	500cd/m ² (Typique)
	Rapport de contraste	1300 : 1 (Typique)
	Angle de vue	Horizontal: 178 degrés, Vertical: 178 degrés (Typique)
	Temps de réponse	8ms (Typique: Gris au Gris)
Couleurs affichées	Environ 1,07B	
Fréquence de synchronisation	Analogique : Horizontale : 30,0-83,0 kHz, Verticale : 50-76 Hz Digital: Horizontale : 30,0-83,0 kHz, Verticale : 50-76 Hz	
Résolution Native	3840 × 2160, 8,3 Mégapixel	
Résolution Maximum Supportée	VGA: 1920 × 1080 60Hz DVI: 1920 × 1080 60Hz HDMI: 3840 × 2160 60Hz DisplayPort: 3840 × 2160 30Hz	
Connecteur d'entrée	VGA, DVI-D, HDMIx3, DisplayPort	
Connecteur d'entrée audio	Prise mini, RCA(L/R)	
Connecteur d'entrée composan	RCA(Vidéo/L/R)	
LAN	RJ45	
Port Série	RS-232C In/Out Prise mini	
Plug & Play	VESA DDC2B™	
Signal de synchronisation en entrée	Sync. séparée : TTL, positif ou négatif	
Signal vidéo en entrée	Analogique : 0,7 Vp-p (standard), 75Ω, positif Digital: Conforme au DVI (Digital Visual Interface standard Rev.1.0) Digital: HDMI, DisplayPort	
Signal d'entrée audio	0,5 Vrms maximum	
Connecteur de IR	IR In/Out	
Connecteur USB	USB2.0 (USB Media Player)	
Connecteur Sortie	DisplayPort	
Prise Casque	RCA(L/R)	
Connecteur sortie audio	Interne: 10Wx2 (haut-parleurs stéréo)	
Taille d'écran maximale	2158,85 mm L × 1214,35 mm H / 85,0" L × 47,8" H	
Alimentation	100-240 VAC, 50/60 Hz, 10 A	
Puissance absorbée*	500W typique, Mode d'économie d'énergie : 0,5 W maximum Classe d'efficacité énergétique: A	
Dimensions / Poids net	2193,0 × 1248,0 × 88,5mm / 86,3 × 49,1 × 3,5 " (L×H×P) 91,4kg / 201,5lbs	
Conditions de fonctionnement	Utilisation :	Température 0 à 40°C / 32 à 104°F Humidité 20 - 80% (sans condensation)
	Stockage :	Temperature -20 à 60°C / 4 à 140°F Humidité 5 - 95% (sans condensation)
Homologation	CB, CE, CU, TÜV-Bauart	

NOTEZ * l'équipement audio ne sont pas connectés.

DIMENSIONS : ProLite LH9852UHS

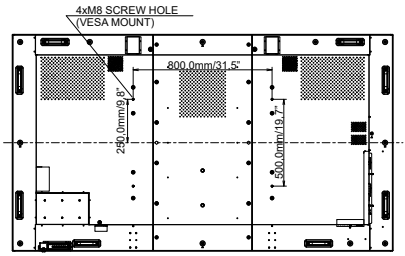
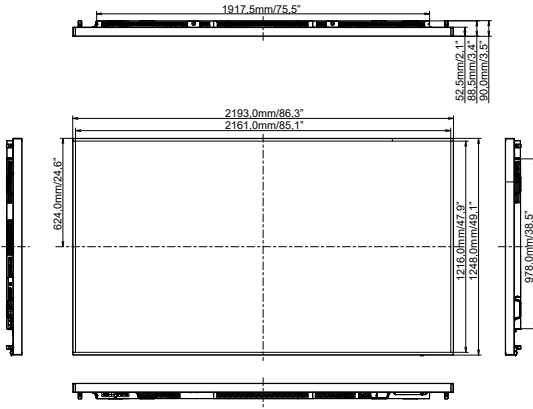

FRÉQUENCES DE SYNCHRONISATION

Timing		fH(kHz)	fV(Hz)	Dot clock (MHz)	VGA	DVI	HDMI1	HDMI2	HDMI3	DisplayPort	Component	AV
VESA	VGA 640x480	31.5	60.0	25.175	○	○	○	○	○	○		
	SVGA 800x600	37.9	60.0	40.000	○	○	○	○	○	○		
	XGA 1024x768	48.4	60.0	65.000	○	○	○	○	○	○		
	WXGA 1280x768	47.8	60.0	79.500	○	○	○	○	○	○		
	QVGA 1280x960	60.0	60.0	108.000	○	○	○	○	○	○		
	SXGA 1280x1024	64.0	60.0	108.000	○	○	○	○	○	○		
	HD FWXGA 1366x768	47.7	60.0	85.500	○	○	○	○	○	○		
	CVT 1400x900	55.9	60.0	106.500	○	○	○	○	○	○		
	WSXGA 1680x1050	65.3	60.0	146.250	○	○	○	○	○	○		
	FHD 1920x1080	67.5	60.0	148.500	○	○	○	○	○	○		
4K 3840x2160		67.5	30.0	297.000			○			○		
		135.0	60.0	594.000			○					
IBM	720x400	31.5	70.0	28.320	○	○	○	○	○			
SD	NTSC-M	15.7	60.0	13.500								○
	NTSC-J	15.7	60.0	13.500								○
	PAL-BDGI	15.7	60.0	13.500								○
	480i	60Hz	15.7	60.0	13.500		○	○	○	○	○	
	576i	50Hz	15.6	50.0	13.500		○	○	○	○	○	
	480p	60Hz	31.5	60.0	27.000		○	○	○	○	○	
576p	50Hz	31.3	50.0	27.000		○	○	○	○	○		
HD	720p	50Hz	37.5	50.0	74.250		○	○	○	○	○	
		60Hz	45.0	60.0	74.250		○	○	○	○	○	
	1080i	50Hz	28.1	50.0	74.250		○	○	○	○	○	
		60Hz	33.8	60.0	74.250		○	○	○	○	○	
	1080p	50Hz	56.3	50.0	148.500		○	○	○	○	○	
		60Hz	67.5	60.0	148.500		○	○	○	○	○	

* ○ Signifie la possibilité de synchronisation.