

brother®

Imprimante d'étiquettes

TD-4000/TD-4100N

Guide de l'utilisateur

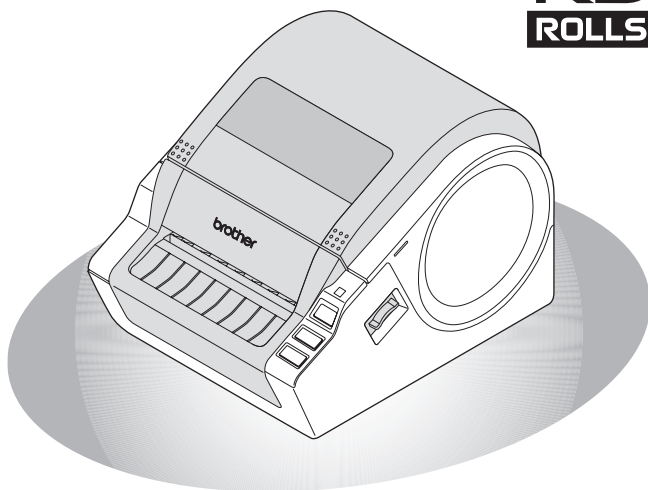

Introduction

ÉTAPE
1

Premiers pas

ÉTAPE
2

Installation des logiciels

ÉTAPE
3

Référence

Veillez à bien lire et comprendre ce guide avant d'utiliser l'appareil. Nous vous recommandons de le conserver à proximité afin de pouvoir vous y référer à tout moment.

Merci d'avoir acheté la Brother TD-4000/4100N.

Ce guide décrit brièvement les étapes à suivre pour commencer à utiliser la Brother TD-4000/4100N.

Reportez-vous au Guide utilisateur - Logiciel et au Guide utilisateur - Réseau pour plus d'informations. Ces manuels sont disponibles dans le dossier Manuals du CD-ROM inclus.

Nous vous recommandons fortement de lire avec attention ce guide de l'utilisateur avant d'utiliser la Brother TD-4000/4100N, puis de le conserver à proximité afin de pouvoir vous y référer à tout moment.

Nous fournissons un service et une assistance aux utilisateurs qui enregistrent leurs produits sur notre site Web. Nous vous recommandons de profiter de cette occasion pour vous enregistrer auprès de Brother sur :

Enregistrement utilisateur en ligne

<http://register.eu.brother.com/>

Page d'assistance en ligne

<http://solutions.brother.com/>

REMARQUE : Il est également possible d'accéder aux sites ci-dessus depuis la fenêtre d'enregistrement utilisateur en ligne du CD-ROM inclus. Nous vous remercions de votre confiance.

Déclaration de conformité

(Europe uniquement)

Nous, BROTHER INDUSTRIES, LTD.

15-1, Naeshiro-cho, Mizuho-ku, Nagoya 467-8561, Japon déclarons que ce produit est conforme aux principales exigences et autres dispositions pertinentes des directives 2006/95/CE, 2004/108/CE et 2005/32/CE.

La Déclaration de conformité se trouve sur notre site Web.

Pour la consulter, visitez <http://solutions.brother.com>

→ choisissez une région (par ex. Europe)

→ sélectionnez votre pays

→ choisissez votre modèle

→ cliquez sur « Manuels »

→ cliquez sur Déclaration de conformité (* sélectionnez la langue le cas échéant).

Table des matières

Introduction 1

Informations générales 1

Consignes de sécurité 2

Mesures préventives générales 5

ÉTAPE 1 Premiers pas 6

1 Déballage de la TD-4000/4100N 6

2 Description des pièces 7

3 Voyant LED 8

4 Procédure de création d'étiquettes 9

5 Fonctions supplémentaires 10

 Commandes ESC/P 10

 P-touch Transfer Express 10

 P-touch Template 10

 Impression distribuée 10

6 Connexion de l'alimentation 11

7 Installation du rouleau RD 12

8 Utilisation de câbles d'interface 14

 Câbles série 14

ÉTAPE 2 Installation des logiciels 15

1 Installation des logiciels de la TD-4000 15

2 Installation des logiciels de la TD-4100N 18

3 Désinstallation du logiciel et du pilote d'imprimante 25

 Désinstallation de P-touch Editor 25

 Désinstallation du pilote d'imprimante 26

4 Impression des paramètres de l'imprimante 28

 Impression de la liste des modèles 29

ÉTAPE 3 Référence 30

1 Maintenance 30

2 Dépannage 31

3 Spécifications principales 34

 Accessoires 35

Informations générales

■ Compilation et publication

Ce guide a été compilé et publié sous le contrôle de Brother Industries, Ltd. Il couvre les descriptions et spécifications des derniers produits.

Le contenu de ce guide et les spécifications de ce produit peuvent être modifiés sans préavis.

En cas de disponibilité de nouvelles versions du logiciel de la TD-4000/4100N, ce guide peut ne pas refléter les fonctionnalités mises à jour. Le logiciel et le contenu de ce guide pourraient donc être différents.

Brother se réserve le droit d'apporter à tout moment et sans préavis des modifications aux spécifications et matériel contenus dans ce document et ne saurait être tenu responsable de tout dommage (y compris indirect) provoqué par le suivi du matériel présenté, y compris, mais sans s'y limiter les erreurs typographiques ou autres liées à la publication.

Les écrans présentés dans ce guide peuvent varier en fonction de votre système d'exploitation ou de votre imprimante.

© 2010 Brother Industries, Ltd.

■ Marques et copyrights

Le logo Brother est une marque déposée de Brother Industries, Ltd.

Brother est une marque déposée de Brother Industries, Ltd.

© 2010 Brother Industries, Ltd. Tous droits réservés.

Microsoft, Windows Vista, Windows Server et Windows sont des marques déposées de Microsoft Corporation, aux États-Unis et/ou dans d'autres pays.

QR Code est une marque déposée de DENSO WAVE INCORPORATED au JAPON et dans d'autres pays. QR Code Generating Program © 2008 DENSO WAVE INCORPORATED.

BarStar Pro Encode Library (DataMatrix, MaxiCode, PDF417, RSS) © 2007 AINIX Corporation. Tous droits réservés.

Les noms des autres logiciels ou produits utilisés dans ce document sont des marques commerciales ou des marques déposées des sociétés respectives qui les ont développés. Chaque société dont les noms de logiciel sont cités dans ce guide dispose d'un contrat de licence logicielle spécifique à ses programmes propriétaires.

Tous les noms commerciaux et noms de produits d'autres sociétés apparaissant sur les produits Brother, les documents liés et tout autre matériel sont des noms commerciaux ou marques déposées de ces sociétés respectives.

■ Symboles utilisés dans ce guide

Les symboles suivants sont utilisés dans ce guide :

- ⚠ Ce symbole indique des informations ou des instructions à respecter. Les ignorer peut entraîner des blessures, des dommages au niveau de l'appareil ou un fonctionnement erroné.
- 📝 Ce symbole signale des informations ou des instructions qui peuvent vous aider à mieux comprendre l'appareil et à l'utiliser de manière plus efficace.

■ Avis de conformité internationale ENERGY STAR®

Le programme international ENERGY STAR® a pour objectif de promouvoir le développement et la popularisation des équipements de bureau à faible consommation.

En tant que partenaire d'ENERGY STAR®, Brother Industries, Ltd. a déterminé que ce produit répond aux directives d'ENERGY STAR® en matière d'économie d'énergie.





■ Remarques sur la licence Open Source

Ce produit inclut un logiciel Open Source.







Reportez-vous aux remarques sur la licence Open Source et les informations de Copyright sur le CD-ROM « X:\License.txt » (où X correspond à la lettre du lecteur) fourni.

Consignes de sécurité

Veillez à bien lire et comprendre toutes ces instructions et les conserver afin de pouvoir vous y référer à tout moment. Suivez tous les avertissements et instructions indiqués sur le produit.

 AVERTISSEMENT	Vous indique ce qu'il faut faire pour éviter tout accident et risque de blessure.
 MISE EN GARDE	Décrit les procédures à suivre pour éviter toute blessure mineure ou tout dommage au niveau de l'imprimante.

Les symboles de sécurité et de précaution suivants sont utilisés dans ce guide :













 Action NON autorisée.	 NE démontez PAS le produit.
 N'éclaboussez PAS le produit et ne l'immergez pas dans l'eau.	 NE touchez PAS une partie donnée du produit.
 Action obligatoire.	 Débranchez.
 Possibilité de choc électrique.	

■ Pour utiliser l'appareil en toute sécurité

AVERTISSEMENT

Suivez ces directives pour éviter les incendies, dommages, chocs électriques, défaillances ou risques de blessure.

■ L'appareil

-  Débranchez immédiatement le cordon d'alimentation et arrêtez d'utiliser l'appareil en cas d'orage. Les éclairs entraînent un faible risque de choc électrique.
-  Ne touchez pas aux parties métalliques à proximité de la tête d'impression. La tête d'impression devient très chaude quand l'appareil est utilisé et reste très chaude juste après usage. Ne touchez pas l'imprimante directement avec vos mains.
-  Des sacs plastiques sont utilisés pour emballer votre appareil. Pour éviter tout risque de suffocation, conservez ces sacs hors de portée des bébés et des enfants.
-  Débranchez immédiatement le cordon d'alimentation et arrêtez d'utiliser l'appareil en cas d'odeur anormale, de dégagement de chaleur, de décoloration, de déformation ou de tout événement inhabituel lors de l'utilisation ou du stockage de l'appareil.
-  Ne démontez pas l'appareil. Pour les contrôles, réglages et réparations de l'appareil, contactez le magasin où vous avez acheté l'appareil ou votre centre de maintenance agréé.
-  Pour éviter tout dommage, ne laissez pas tomber l'appareil ou ne tapez pas dedans.
-  Ne tenez et ne levez pas l'appareil en le tenant par le couvercle du compartiment à rouleau RD. Le couvercle pourrait se détacher et provoquer la chute de l'appareil ainsi que des dommages au niveau de ce dernier.
-  Protégez l'appareil de toute humidité.
-  La prise électrique doit être proche de l'appareil et facilement accessible.
-  Ne touchez pas la lame de découpe. Vous risqueriez de vous blesser.
-  Ne tenez pas l'appareil à une seule main. L'appareil pourrait en effet vous échapper.
-  Ne démontez jamais l'appareil et protégez-le de toute humidité pour éviter de provoquer un incendie ou un choc électrique.

⚠ AVERTISSEMENT

- ❗ N'utilisez pas de diluant, benzène, alcool ou tout autre solvant organique pour nettoyer l'appareil. Cela pourrait en effet endommager la finition au niveau de la surface. Utilisez un chiffon doux et sec pour nettoyer l'appareil.
- ❗ Ne placez pas sur l'appareil d'objets lourds ou d'objets contenant de l'eau.
- ❗ Si de l'eau ou des corps étrangers venaient à pénétrer l'appareil, débranchez le cordon d'alimentation et contactez le magasin où vous avez acheté l'appareil ou votre centre de maintenance agréé. Si vous continuez à utiliser l'appareil alors qu'il contient de l'eau ou des corps étrangers, il pourrait être endommagé ou vous pourriez vous blesser.

Suivez ces directives pour éviter les incendies, dommages, chocs électriques, défaillances ou risques de blessure.

■ Cordon d'alimentation

- ⊘ Utilisez uniquement la source d'alimentation autorisée (220 à 240 Vca) pour l'appareil.
- ❗ Utilisez uniquement le cordon d'alimentation fourni avec l'appareil.
- ⊘ Ne touchez pas le cordon d'alimentation ou la prise avec des doigts mouillés.
- ❗ Tenez toujours le cordon d'alimentation lorsque vous le débranchez de la prise électrique ou lorsque vous l'y branchez. Ne tirez pas sur le cordon d'alimentation. Cela pourrait endommager le câble du cordon électrique.
- ⊘ Ne surchargez pas les prises électriques en y branchant un trop grand nombre d'appareils et ne branchez pas le cordon d'alimentation dans une prise endommagée.
- ❗ Veillez à ce que le cordon soit correctement inséré dans la prise électrique. N'utilisez pas une prise de courant mal fixée.
- ⊘ Ne coupez pas le cordon d'alimentation, ne l'endommagez pas, ne le modifiez pas et ne placez pas d'objets lourds dessus.

⚠ MISE EN GARDE

Suivez ces recommandations pour éviter toute blessure et tout dommage mineur au niveau de l'appareil.

■ L'appareil

- ❗ N'exposez pas l'appareil à la lumière directe du soleil et ne le placez pas près de radiateurs ou d'autres appareils dégageant de la chaleur, ou à un endroit exposé à des températures extrêmement basses ou élevées, à un niveau d'humidité élevé ou à la poussière. Cela pourrait en effet entraîner un dysfonctionnement de l'appareil.

■ Cordon d'alimentation

- 🔌 Si vous n'utilisez pas l'appareil pendant une période prolongée, débranchez le cordon d'alimentation de la prise électrique.

⚠ MISE EN GARDE

■ Coupe-rouleau

- ⊘ Ne touchez pas la lame du coupe-rouleau.
- ⊘ N'ouvrez pas le couvercle du compartiment à rouleau RD lorsque le coupe-rouleau fonctionne.

■ Installation/Stockage

- ⚠ Placez l'appareil sur une surface plate et stable telle qu'un bureau.
- ⊘ Ne placez pas d'objets lourds sur l'appareil.

■ Rouleau RD

- ⚠ Veillez à ne pas faire tomber le rouleau RD.
- ⚠ Les rouleaux RD utilisent du papier thermique. L'étiquette et l'impression s'effaceront en contact avec la lumière du soleil et la chaleur. N'utilisez pas de rouleaux RD pour une utilisation en extérieur prévue pour durer.
- ⚠ Selon l'endroit, les matériaux et les conditions environnementales, l'étiquette peut se décoller ou devenir indécollable, la couleur de l'étiquette peut changer ou s'éteindre sur d'autres objets. Avant d'appliquer l'étiquette, vérifiez les conditions environnementales et la nature des matériaux. Testez l'étiquette en collant un petit bout sur une partie non apparente de la surface à laquelle elle est destinée.

Mesures préventives générales

■ L'appareil

- L'appareil est un équipement de précision. Ne laissez pas tomber l'appareil ou ne tapez pas dedans.
- Ne levez pas l'appareil en le tenant par le couvercle du compartiment à rouleau RD. Le couvercle pourrait se détacher et provoquer la chute de l'appareil ainsi que des dommages au niveau de ce dernier.
- L'appareil peut mal fonctionner s'il est placé près d'un téléviseur, d'une radio, etc. N'utilisez pas l'appareil près d'un équipement pouvant provoquer des interférences électromagnétiques.
- Ne bloquez pas ou n'insérez pas d'objets dans la fente de sortie des étiquettes, le port USB, le port série ou le port LAN.
- Utilisez uniquement le câble d'interface (câble USB) fourni avec l'appareil.
- N'essayez pas d'imprimer d'étiquettes alors que le couvercle du compartiment à rouleau RD est ouvert.

■ Cordon d'alimentation

- Ce produit doit être installé près d'une prise électrique facilement accessible. En cas d'urgence, vous devez débrancher le cordon d'alimentation de la prise pour couper complètement l'alimentation.

■ Rouleau RD

- Utilisez uniquement des accessoires et fournitures Brother d'origine (portant la marque **RD** ROULEAU).
- Si l'étiquette est fixée sur une surface humide, sale ou grasse, elle risque de se décoller facilement. Avant d'appliquer l'étiquette, nettoyez la surface sur laquelle elle sera fixée.
- Le rouleau RD utilisant du papier thermique, les rayons ultraviolets, le vent et la pluie peuvent faire passer la couleur de l'étiquette et décoller ses extrémités.
- N'exposez pas les rouleaux RD à la lumière directe du soleil, à des températures élevées, à un niveau d'humidité élevé ou à la poussière. Stockez-les dans un endroit frais et sombre. Utilisez les rouleaux RD rapidement après l'ouverture de l'emballage.
- Gratter la surface imprimée de l'étiquette avec vos ongles ou des objets métalliques, ou toucher la surface imprimée avec des mains humidifiées par l'eau, la transpiration, une crème, etc. peut altérer ou faire passer la couleur.
- Ne collez pas d'étiquettes sur des personnes, animaux ou plantes. Ne collez pas d'étiquettes sur des propriétés publiques ou privées sans autorisation.
- La dernière étiquette d'un rouleau RD pourrait ne pas s'imprimer correctement. Pour cette raison, le rouleau contient plus d'étiquettes que n'indique le paquet.
- Lorsqu'une étiquette est retirée après avoir été appliquée sur une surface, une partie de l'étiquette peut rester collée.
- Certains rouleaux RD utilisent un adhésif permanent pour leurs étiquettes. Ces étiquettes ne sont pas faciles à décoller.
- Si le rouleau RD se défait, resserrez-le et réalignez les deux côtés afin de restaurer sa forme d'origine avant de l'installer dans l'imprimante.

■ CD-ROM et logiciels

- Veillez à ne pas rayer le CD-ROM. Ne placez pas le CD-ROM dans un lieu exposé à des températures élevées ou basses.
- Ne placez pas d'objets lourds sur le CD-ROM et ne le pliez pas.
- Les logiciels du CD-ROM sont conçus pour être utilisés uniquement avec cet appareil. Consultez la licence présente sur le CD pour obtenir des informations détaillées. Ces logiciels peuvent être installés sur plusieurs ordinateurs en vue de leur utilisation dans un bureau, etc.

1 Déballage de la TD-4000/4100N

Vérifiez que le carton contient bien les éléments suivants avant d'utiliser l'imprimante. Si un composant manque ou est endommagé, veuillez contacter votre revendeur Brother.

TD-4000/4100N

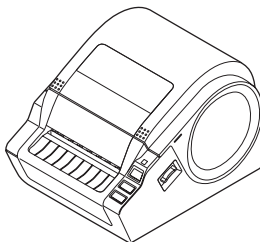

Câble USB

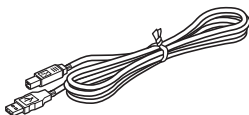

Guide de l'utilisateur

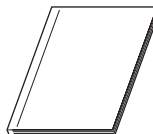

CD-ROM



Cordon d'alimentation secteur

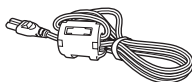

La prise peut être différente selon le pays.

Rouleau RD (rouleau de démarrage)



La Brother TD-4000/4100N comprend deux rouleaux d'étiquettes de démarrage :

- Un rouleau de démarrage d'étiquette de longueur continue de 102 mm de large et de 2 m de long.
- Un rouleau de démarrage d'étiquettes découpées (60 étiquettes) de 51 × 26 mm.

2 Description des pièces

■ Avant

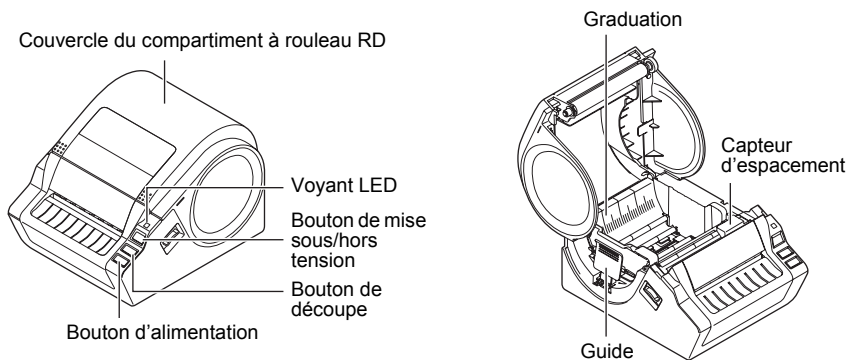

■ Arrière

<TD-4000>

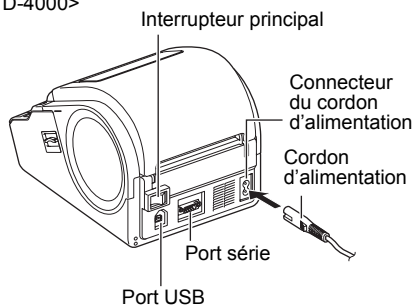

<TD-4100N>

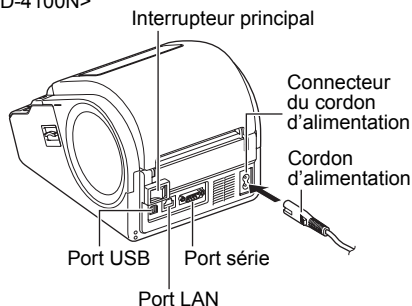

3 Voyant LED

Le voyant de la Brother TD-4000/4100N indique l'état de fonctionnement courant.

Voyant	État
Non allumé ○	L'appareil est hors tension.
Le voyant vert est allumé ●	L'appareil est sous tension.
Le voyant vert clignote ○●○●○●	Réception de données du PC en cours.
Le voyant orange est allumé ●	Le couvercle du compartiment à rouleau RD est ouvert. (Fermez correctement le couvercle du compartiment à rouleau RD.)
Le voyant orange clignote ○●○●○●	En cours de refroidissement. (Attendez que la température de la tête d'impression baisse ; l'impression se poursuivra ensuite.)
Le voyant rouge est allumé ●	Erreur de mise à niveau du microprogramme. (Veuillez relancer la procédure de mise à niveau du microprogramme.)
Le voyant rouge clignote ○●○●○●	Indique une des erreurs suivantes : <ul style="list-style-type: none"> • Erreur du capteur d'étiquette (fin du rouleau RD ou bourrage d'étiquettes). • Rouleau RD incorrect installé. • Erreur de transmission.

4 Procédure de création d'étiquettes

Vous pouvez créer des étiquettes à l'aide de P-touch Editor. Pour obtenir des informations détaillées, reportez-vous au → Guide utilisateur - Logiciel présent sur le CD-ROM. Suivez la procédure décrite ci-dessous pour vous préparer à créer des étiquettes.

- 1** Connectez l'appareil à la source d'alimentation.
Pour obtenir des informations détaillées, consultez la section « Connexion de l'alimentation » à la page 11.

- 2** Installez le logiciel.
Installez le pilote d'imprimante pour utiliser la TD-4000/4100N en tant qu'imprimante avec le PC et installez le logiciel de conception d'étiquettes.
Pour la TD-4000, consultez la section « Installation des logiciels de la TD-4000 » à la page 15.
Pour la TD-4100N, consultez la section « Installation des logiciels de la TD-4100N » à la page 18.

- 3** Spécifiez le format du papier ou des étiquettes.
Vous pouvez spécifier la largeur, la longueur ainsi que l'espacement des étiquettes à partir des propriétés de l'imprimante.
Pour obtenir des informations détaillées, reportez-vous au Guide utilisateur - Logiciel présent sur le CD-ROM.

- 4** Imprimez des étiquettes.
 - Impression à partir de P-touch Editor
Lancez P-touch Editor pour créer des étiquettes.
 - Impression à partir d'autres applications
Choisissez [Fichier] - [Imprimer]. (La procédure d'impression peut varier en fonction de l'application utilisée.)Pour obtenir des informations détaillées, reportez-vous au Guide utilisateur - Logiciel présent sur le CD-ROM.

5 Fonctions supplémentaires

Commandes ESC/P

Des polices ainsi que plusieurs codes-barres sont intégrés à cet appareil. Vous pouvez envoyer des commandes pour imprimer les caractères et les codes-barres intégrés. Les commandes disponibles sont des commandes Brother TD propriétaires basées sur ESC/P. Vous pouvez télécharger la dernière version de l'outil de commande depuis le site Web suivant : <http://solutions.brother.com>
Choisissez votre région (par ex. Europe), votre pays, votre modèle et les Téléchargements correspondant à votre modèle.

P-touch Transfer Express

P-touch Transfer Express vous permet de transférer aisément des modèles d'étiquettes vers la TD-4000/4100N via USB.
Une fois le modèle d'étiquette créé par l'administrateur, il peut être distribué aux utilisateurs avec P-touch Transfer Express.
L'utilisateur peut alors utiliser P-touch Transfer Express pour transférer le modèle d'étiquette sur la TD-4000/4100N.
Pour obtenir des informations détaillées, reportez-vous au « Guide utilisateur - Logiciel » présent dans le dossier Manuals du CD-ROM fourni.

P-touch Template

L'envoi de la commande P-touch Template à la TD-4000/4100N permet de contrôler la sélection et l'impression des modèles transférés depuis les appareils hôtes. Les types d'appareils hôtes sont indiqués ci-dessous.

- Appareil de graduation, de mesure
- Appareil de mesure médical
- Lecteur de codes-barres

Lorsqu'un lecteur de codes-barres est connecté à l'imprimante, vous pouvez aisément imprimer des étiquettes et des codes-barres en scannant des codes-barres.
Vous pouvez télécharger la dernière version de l'outil de commande depuis le site Web suivant : <http://solutions.brother.com>
Choisissez votre région (par ex. Europe), votre pays, votre modèle et les Téléchargements correspondant à votre modèle.

Impression distribuée

Lorsque vous imprimez un grand nombre d'étiquettes, l'impression peut être distribuée sur plusieurs imprimantes.
L'impression étant réalisée en même temps, le temps d'impression total peut être réduit.
Pour obtenir des informations détaillées, reportez-vous au « Guide utilisateur - Logiciel » présent dans le dossier Manuals du CD-ROM fourni.

6 Connexion de l'alimentation

- ⚠ • Avant de brancher le cordon d'alimentation, assurez-vous que la prise électrique est une prise secteur de 220 à 240 Vca.
- Lors de l'installation du pilote d'imprimante, ne connectez la TD-4000/4100N à l'ordinateur que lorsque vous y êtes invité.
- Débranchez le cordon d'alimentation de la prise lorsque vous n'utilisez plus la TD-4000/4100N.
- Ne tirez pas sur le cordon d'alimentation lorsque vous le débranchez de la prise électrique. Cela pourrait endommager le câble du cordon.

- 1** Assurez-vous que l'interrupteur principal est éteint.

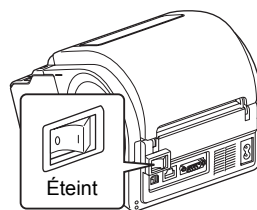

- 2** Connectez le cordon d'alimentation à la TD-4000/4100N.

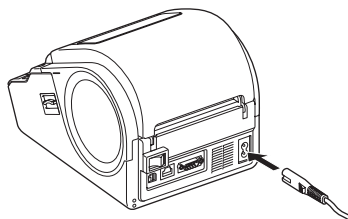

- 3** Branchez le cordon d'alimentation à une prise électrique.

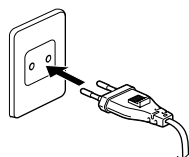

La prise peut être différente selon le pays

- 4** Allumez l'interrupteur principal.

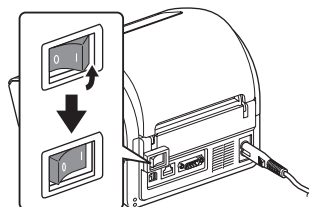

7 Installation du rouleau RD

- 1** Appuyez sur le bouton de mise sous/hors tension (⏻) et maintenez-le enfoncé pour mettre la TD-4000/4100N hors tension. Soulevez les leviers de gauche et de droite de la TD-4000/4100N, situés sous le couvercle du compartiment à rouleau RD, et ouvrez ce dernier.

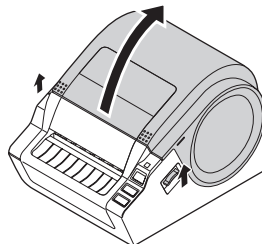

- 2** Appuyez sur le levier vert et réglez le guide sur la position la plus à gauche.

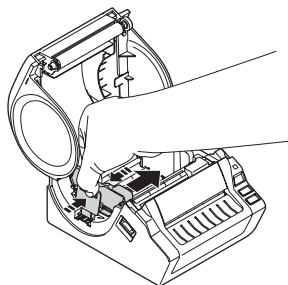

- 3** Prenez un rouleau RD et, les étiquettes étant tournées vers le bas, faites glisser l'extrémité du rouleau RD sous le capteur d'espacement (support).

- ⚠ Si l'extrémité du rouleau RD n'a pas été chargée sous le capteur d'espacement (support), il est possible que la TD-4000/4100N ne puisse pas détecter correctement le support.

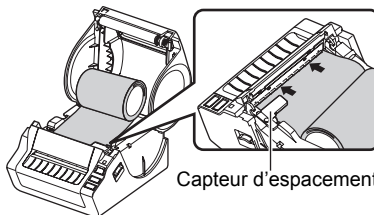

Capteur d'espacement

- 4** Insérez le rouleau dans le compartiment à rouleau et faites-le glisser vers la position la plus à droite. Réglez le guide-rouleau à la largeur du rouleau RD.

- ⚠ Si vous n'insérez pas correctement le rouleau RD, l'impression ne s'effectuera pas sur le bon côté de l'étiquette.

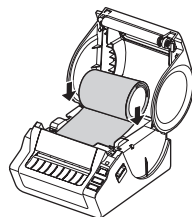

- 5** Positionnez l'extrémité du rouleau RD juste en dessous du dispositif de sécurité en plastique noir du coupe-rouleau.

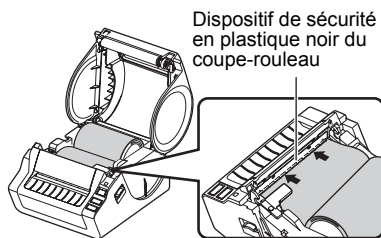

- 6** Fermez le couvercle du compartiment à rouleau RD.

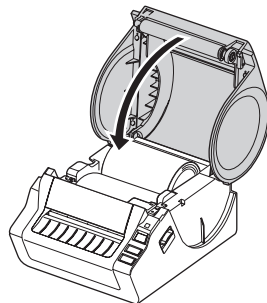

- 7** Appuyez sur le bouton de mise sous/hors tension (⏻) et maintenez-le enfoncé pour mettre la TD-4000/4100N sous tension.

■Étiquette découpée

- 8** Appuyez sur le bouton d'alimentation.
L'imprimante chargera l'étiquette jusqu'à la position de départ appropriée.
Vous êtes désormais prêt à imprimer.

■Étiquette de longueur continue

- 8** Appuyez à deux reprises sur le bouton d'alimentation, puis sur le bouton de découpe.
L'imprimante chargera l'étiquette jusqu'à la position de départ appropriée.
Vous êtes désormais prêt à imprimer.



Si le support ne se charge pas correctement, coupez-en une partie de façon à produire un bord droit et répétez cette procédure de chargement.

8 Utilisation de câbles d'interface

Le câble RS-232C et le câble réseau ne sont pas des accessoires standard. Utilisez un câble adapté à l'interface.

- Câble USB

Utilisez le câble d'interface inclus.

- Câble RS-232C

N'utilisez pas de câble d'interface de plus de 2 mètres.

Pour obtenir des informations détaillées, consultez la page 14.

- Câble réseau (TD-4100N)

Utilisez un câble à paires torsadées de catégorie 5 (ou supérieure) de liaison directe pour les réseaux Fast Ethernet 10BASE-T ou 100BASE-TX.

Important

Pour l'interface USB, vous devez utiliser le câble d'interface USB inclus pour garantir la conformité avec les limites de la compatibilité électromagnétique. Pour les interfaces série et réseau, vous devez utiliser un câble d'interface blindé pour garantir la conformité avec les limites de la compatibilité électromagnétique. Toute modification non expressément approuvée par Brother Industries, Ltd. peut affecter la performance et la qualité d'impression et les dommages pourraient ne pas être couverts dans le cadre de la garantie limitée.



- Mise en garde concernant les connexions LAN
Branchez ce produit à une connexion LAN non sujette à des surtensions.
- Mise en garde concernant les connexions RS-232C
La partie connecteur série RS-232C de cet équipement n'est pas une source d'alimentation limitée.

Câbles série

Les affectations de broches du câble série (câble RS-232C) qui peuvent être utilisées avec cet appareil sont indiquées dans le tableau ci-dessous. Vous pouvez acheter le câble dans un magasin d'électronique. N'utilisez pas de câble d'interface de plus de 2 mètres.

Côté Brother TD

(D-Sub femelle, vis de blocage #4-40 (UNC))

Côté PC

(D-Sub9P femelle)

Nom du signal	Numéro de broche	Affectations de broche	Numéro de broche	Nom du signal
DCD	1		1	DCD
RXD	2		2	RXD
TXD	3		3	TXD
DTR	4		4	DTR
GND	5		5	GND
DSR	6		6	DSR
RTS	7		7	RTS
CTS	8		8	CTS
RI	9		9	RI



- Il est impossible de connecter simultanément un câble RS-232C et un câble USB à l'imprimante.
- La partie connecteur série RS-232C de cet équipement n'est pas une source d'alimentation limitée.

1 Installation des logiciels de la TD-4000

La procédure d'installation des logiciels varie en fonction du système d'exploitation de l'ordinateur.

La procédure d'installation est sujette à modification sans préavis.

- ⓘ Remarque : il est important de ne connecter l'imprimante à l'ordinateur que lorsque vous y êtes invité.

Cette section explique comment installer P-touch Editor 5.0, le pilote d'imprimante et le Guide utilisateur - Logiciel en utilisant l'option Installation standard.

La capture suivante correspond à Windows Vista® ou Windows® 7.

1 Démarrez l'ordinateur puis insérez le CD-ROM dans le lecteur.

- ✎ S'il ne démarre pas automatiquement, ouvrez les dossiers du CD-ROM puis double-cliquez sur « Setup.exe ».

2 Cliquez sur [Installation standard].

- ✎ Options d'installation :

1 Installation standard

P-touch Editor 5.0, le pilote d'imprimante et le Guide utilisateur - Logiciel (PDF).

2 Installation personnalisée

P-touch Editor 5.0, le pilote d'imprimante et le Guide utilisateur - Logiciel (PDF) peuvent tous être installés séparément.

3 Afficher le Guide de l'utilisateur

Guide utilisateur - Logiciel (PDF).
(Un logiciel de lecture de fichiers PDF est requis.)

4 Téléchargement d'Adobe Reader

Un lien d'accès à la page de téléchargement d'Adobe® Reader® s'affichera.



3 Lisez le contrat de licence et cliquez sur [Oui] si vous acceptez les termes et conditions.

4 Suivez les consignes qui s'affichent à l'écran pour mener à bien l'installation standard.

5 Cochez les cases correspondant aux applications pour lesquelles vous souhaitez installer une macro complémentaire et cliquez sur [Suivant]. La fonction Macro complémentaire vous permet d'utiliser aisément du texte de ces applications dans nos mises en page d'étiquettes.

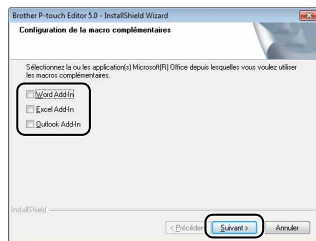

! Assurez-vous que toutes les applications Microsoft® Office sont fermées.

📖 Pour obtenir des informations détaillées sur la fonction Macro complémentaire, reportez-vous au « Guide utilisateur - Logiciel » (PDF).

6 Cliquez sur [Suivant] et suivez les consignes qui s'affichent à l'écran pour installer le pilote d'imprimante. Lorsque vous y êtes invité, connectez l'imprimante pour terminer l'installation du pilote d'imprimante.

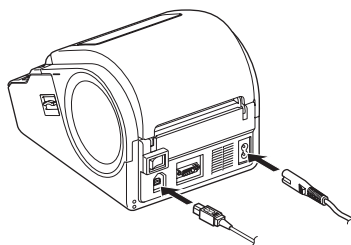

! • Pour une installation USB, il est important de ne connecter l'imprimante à l'ordinateur que lorsque vous y êtes invité.

• Avant de connecter le câble d'interface USB, retirez l'étiquette de mise en garde collée sur le port USB de l'appareil.

7 Sélectionnez une méthode d'enregistrement et cliquez sur [Suivant].

- Si vous choisissez « Oui, afficher la page », vous accédez à la page d'enregistrement utilisateur en ligne avant de terminer l'installation (recommandé).
- Si vous choisissez « Non, ne pas l'afficher », l'installation se poursuit.

8 Lorsque vous êtes invité à télécharger les outils facultatifs, sélectionnez les éléments souhaités et cliquez sur [Suivant].

• Si vous choisissez « Oui, afficher la page », vous accédez au site Web Brother Solutions Center avant de terminer l'installation (recommandé). Choisissez votre région (par ex. Europe), votre pays, votre modèle et les Téléchargements correspondant à votre modèle.

• Si vous choisissez « Non, ne pas l'afficher », l'installation se poursuit.

📖 Si vous préférez télécharger ultérieurement les outils facultatifs, vous les trouverez sur ce site Web : <http://solutions.brother.com>
Choisissez votre région (par ex. Europe), votre pays, votre modèle et les Téléchargements correspondant à votre modèle.

9 Cliquez sur [Terminer].

L'installation du logiciel est terminée.



Lorsque vous êtes invité à redémarrer l'ordinateur, choisissez « Redémarrer » et cliquez sur [Terminer].

10 Lancez le logiciel.

Cliquez sur [Démarrer] - [Tous les programmes (Programmes)] - [Brother P-touch] - [P-touch Editor 5.0] pour lancer P-touch Editor.



Pour obtenir des informations détaillées sur le logiciel, reportez-vous au « Guide utilisateur - Logiciel » (PDF).

Vous pouvez accéder au Guide utilisateur - Logiciel en cliquant sur [Démarrer] - [Tous les programmes (Programmes)] - [Brother P-touch] - [Manuels] - [TD-4000] - [Guide utilisateur - Logiciel].

2 Installation des logiciels de la TD-4100N

La procédure d'installation des logiciels varie en fonction du système d'exploitation de l'ordinateur.

La procédure d'installation est sujette à modification sans préavis.

- ⚠ Remarque : lorsque vous utilisez le câble d'interface USB, il est important de ne connecter l'imprimante à l'ordinateur que lorsque vous y êtes invité.

Cette section explique comment installer P-touch Editor 5.0, le pilote d'imprimante et le Guide utilisateur - Logiciel ainsi que le Guide utilisateur - Réseau en utilisant l'option Installation standard.

La capture suivante correspond à Windows Vista® ou Windows® 7.

1 Démarrez l'ordinateur puis insérez le CD-ROM dans le lecteur.

- ✎ S'il ne démarre pas automatiquement, ouvrez les dossiers du CD-ROM puis double-cliquez sur « Setup.exe ».

2 Cliquez sur [Installation standard].

- ✎ Options d'installation :

1 Installation standard

P-touch Editor 5.0, le pilote d'imprimante, le Guide utilisateur - Logiciel (PDF) et le Guide utilisateur - Réseau (PDF).

2 Installation personnalisée

P-touch Editor 5.0, le pilote d'imprimante, le Guide utilisateur - Logiciel (PDF) et le Guide utilisateur - Réseau (PDF) peuvent tous être installés séparément.

3 Installation de l'utilitaire

BRAdmin Light.

4 Guide de l'utilisateur

Guide utilisateur - Logiciel (PDF), Guide utilisateur - Réseau (PDF) et lien vers la page de téléchargement d'Adobe® Reader®.



3 Lisez le contrat de licence et cliquez sur [Oui] si vous acceptez les termes et conditions.

4 Suivez les consignes qui s'affichent à l'écran pour mener à bien l'installation standard.

- 5** Cochez les cases correspondant aux applications pour lesquelles vous souhaitez installer une macro complémentaire et cliquez sur [Suivant]. La fonction Macro complémentaire vous permet d'utiliser aisément du texte de ces applications dans nos mises en page d'étiquettes.

! Assurez-vous que toutes les applications Microsoft® Office sont fermées.

✍ Pour obtenir des informations détaillées sur la fonction Macro complémentaire, reportez-vous au « Guide utilisateur - Logiciel » (PDF).

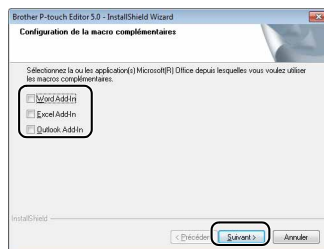

- 6** Choisissez votre méthode de connexion et cliquez sur [Suivant].

✍ Méthode de connexion :

1 Imprimante locale avec câble USB

Consultez la section « Utilisateurs d'un câble d'interface USB » à la page 20.

2 Imprimante réseau peer-to-peer Brother

Assurez-vous que le câble LAN est raccordé à l'imprimante.

Consultez la section « Utilisateurs d'un câble d'interface réseau » à la page 21.

3 Imprimante partagée en réseau

Assurez-vous que le câble LAN est raccordé à l'imprimante.

Consultez la section « Utilisateurs d'une imprimante partagée en réseau » à la page 22.

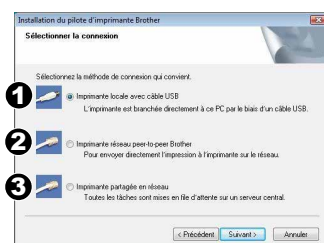

■ Utilisateurs d'un câble d'interface USB

7 Suivez les consignes qui s'affichent à l'écran pour installer le pilote d'imprimante. Lorsque cet écran s'affiche, assurez-vous que l'appareil est allumé. Lorsque vous y êtes invité, connectez le câble d'interface USB à votre ordinateur puis à l'imprimante pour terminer l'installation du pilote d'imprimante.

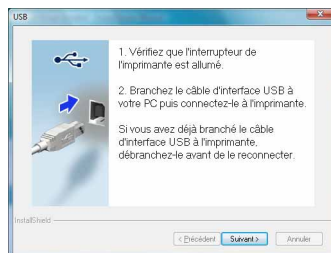

- ❗ • Il est important de ne connecter l'imprimante à l'ordinateur que lorsque vous y êtes invité.
- Avant de connecter le câble d'interface USB, retirez l'étiquette de mise en garde collée sur le port USB de l'appareil.

8 Sélectionnez une méthode d'enregistrement et cliquez sur [Suivant].

- Si vous choisissez « Oui, afficher la page », vous accédez à la page d'enregistrement utilisateur en ligne avant de terminer l'installation (recommandé).
- Si vous choisissez « Non, ne pas l'afficher », l'installation se poursuit.

9 Lorsque vous êtes invité à télécharger les outils facultatifs, sélectionnez les éléments souhaités et cliquez sur [Suivant].

- Si vous choisissez « Oui, afficher la page », vous accédez au site Web Brother Solutions Center avant de terminer l'installation (recommandé). Choisissez votre région (par ex. Europe), votre pays, votre modèle et les Téléchargements correspondant à votre modèle.
- Si vous choisissez « Non, ne pas l'afficher », l'installation se poursuit.
- ✍ Si vous préférez télécharger ultérieurement les outils facultatifs, vous les trouverez sur ce site Web : <http://solutions.brother.com>
Choisissez votre région (par ex. Europe), votre pays, votre modèle et les Téléchargements correspondant à votre modèle.

10 Cliquez sur [Terminer].

11 Lancez le logiciel.

Cliquez sur [Démarrer] - [Tous les programmes (Programmes)] - [Brother P-touch] - [P-touch Editor 5.0] pour lancer P-touch Editor.

✍ Pour obtenir des informations détaillées sur le logiciel, reportez-vous au « Guide utilisateur - Logiciel » (PDF).

Vous pouvez accéder au Guide utilisateur - Logiciel en cliquant sur [Démarrer] - [Tous les programmes (Programmes)] - [Brother P-touch] - [Manuels] - [TD-4100N] - [Guide utilisateur - Logiciel].

■ Utilisateurs d'un câble d'interface réseau

7 Sélectionnez « Parcourir le réseau et choisir dans une liste d'appareils présents sur le réseau (recommandé) ». Sinon, vous pouvez également entrer l'adresse IP de votre appareil ou son nom de nœud. Cliquez sur [Suivant].

 Vous pouvez trouver l'adresse IP et le nom de nœud de l'imprimante en imprimant la page des paramètres de l'imprimante. Consultez la section « Impression des paramètres de l'imprimante » à la page 28.

8 Sélectionnez votre imprimante.

9 Suivez les consignes qui s'affichent à l'écran pour installer le pilote d'imprimante.

10 Sélectionnez une méthode d'enregistrement et cliquez sur [Suivant].

- Si vous choisissez « Oui, afficher la page », vous accéderez à la page d'enregistrement utilisateur en ligne avant de terminer l'installation (recommandé).
- Si vous choisissez « Non, ne pas l'afficher », l'installation se poursuit.

11 Lorsque vous êtes invité à télécharger les outils facultatifs, sélectionnez les éléments souhaités et cliquez sur [Suivant].

- Si vous choisissez « Oui, afficher la page », vous accéderez au site Web Brother Solutions Center avant de terminer l'installation (recommandé). Choisissez votre région (par ex. Europe), votre pays, votre modèle et les Téléchargements correspondant à votre modèle.

- Si vous choisissez « Non, ne pas l'afficher », l'installation se poursuit.

 Si vous préférez télécharger ultérieurement les outils facultatifs, vous les trouverez sur ce site Web : <http://solutions.brother.com>
Choisissez votre région (par ex. Europe), votre pays, votre modèle et les Téléchargements correspondant à votre modèle.

12 Cliquez sur [Terminer].

13 Lancez le logiciel.

Cliquez sur [Démarrer] - [Tous les programmes (Programmes)] - [Brother P-touch] - [P-touch Editor 5.0] pour lancer P-touch Editor.



- Pour obtenir des informations détaillées sur le logiciel, reportez-vous au « Guide utilisateur - Logiciel » (PDF). Vous pouvez accéder au Guide utilisateur - Logiciel en cliquant sur [Démarrer] - [Tous les programmes (Programmes)] - [Brother P-touch] - [Manuals] - [TD-4100N] - [Guide utilisateur - Logiciel].
- Pour obtenir des informations détaillées sur le réseau, reportez-vous au « Guide utilisateur - Réseau » (PDF). Vous pouvez accéder au Guide utilisateur - Réseau en cliquant sur [Démarrer] - [Tous les programmes (Programmes)] - [Brother P-touch] - [Manuals] - [TD-4100N] - [Guide utilisateur - Réseau].

■ Utilisateurs d'une imprimante partagée en réseau

7 Sélectionnez la file d'attente de votre imprimante, puis cliquez sur [OK].
 Contactez votre administrateur si vous ne connaissez pas l'emplacement ou le nom de l'imprimante sur le réseau.

8 Suivez les consignes qui s'affichent à l'écran pour installer le pilote d'imprimante.

9 Sélectionnez une méthode d'enregistrement et cliquez sur [Suivant].

- Si vous choisissez « Oui, afficher la page », vous accédez à la page d'enregistrement utilisateur en ligne avant de terminer l'installation (recommandé).
- Si vous choisissez « Non, ne pas l'afficher », l'installation se poursuit.

10 Lorsque vous êtes invité à télécharger les outils facultatifs, sélectionnez les éléments souhaités et cliquez sur [Suivant].

- Si vous choisissez « Oui, afficher la page », vous accédez au site Web Brother Solutions Center avant de terminer l'installation (recommandé). Choisissez votre région (par ex. Europe), votre pays, votre modèle et les Téléchargements correspondant à votre modèle.
- Si vous choisissez « Non, ne pas l'afficher », l'installation se poursuit.

 Si vous préférez télécharger ultérieurement les outils facultatifs, vous les trouverez sur ce site Web : <http://solutions.brother.com>
 Choisissez votre région (par ex. Europe), votre pays, votre modèle et les Téléchargements correspondant à votre modèle.

11 Cliquez sur [Terminer].

12 Lancez le logiciel.
 Cliquez sur [Démarrer] - [Tous les programmes (Programmes)] - [Brother P-touch] - [P-touch Editor 5.0] pour lancer P-touch Editor.

-  • Pour obtenir des informations détaillées sur le logiciel, reportez-vous au « Guide utilisateur - Logiciel » (PDF).
 Vous pouvez accéder au Guide utilisateur - Logiciel en cliquant sur [Démarrer] - [Tous les programmes (Programmes)] - [Brother P-touch] - [Manuels] - [TD-4100N] - [Guide utilisateur - Logiciel].
- Pour obtenir des informations détaillées sur le réseau, reportez-vous au « Guide utilisateur - Réseau » (PDF).
 Vous pouvez accéder au Guide utilisateur - Réseau en cliquant sur [Démarrer] - [Tous les programmes (Programmes)] - [Brother P-touch] - [Manuels] - [TD-4100N] - [Guide utilisateur - Réseau].

■ Installation de l'utilitaire de configuration BRAdmin Light (TD-4100N uniquement)

BRAdmin Light est un utilitaire servant à la configuration initiale des appareils Brother connectés en réseau. Il peut également rechercher les produits Brother présents sur votre réseau, afficher le statut et configurer des paramètres réseau de base, tels que l'adresse IP.

Pour plus d'informations sur BRAdmin Light, visitez le site <http://solutions.brother.com>



- Si vous avez besoin d'un utilitaire de gestion des imprimantes plus avancé, utilisez la dernière version de l'utilitaire BRAdmin Professional, disponible en téléchargement sur <http://solutions.brother.com>
- Si vous utilisez un pare-feu logiciel personnel, il est possible que BRAdmin Light ne détecte pas le périphérique non configuré. Dans ce cas, désactivez ce pare-feu et essayez une nouvelle fois d'utiliser BRAdmin Light. Réactivez votre pare-feu logiciel personnel une fois l'adresse du périphérique non configuré définie.

1 Cliquez sur [Installation de l'utilitaire].

Cet écran est identique à celui qui s'affiche lorsque vous insérez le CD-ROM.



2 Cliquez sur [BRAdmin Light] et suivez les consignes qui s'affichent à l'écran.

Si le Pare-feu Windows est activé sur votre PC, le message « Souhaitez-vous ajouter cette application à la liste des exceptions ? » s'affiche. Vérifiez l'environnement de votre PC et choisissez [Oui] ou [Non].

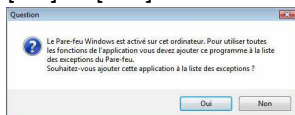

■ Définition de votre adresse IP, masque de sous-réseau et passerelle à l'aide de BRAdmin Light

- 1** Cliquez sur [Démarrer] - [Tous les programmes (Programmes)] - [Brother] - [BRAdmin Light]. BRAdmin Light recherchera automatiquement les nouveaux périphériques.

 Si votre réseau comporte un serveur DHCP/BOOTP/RARP, vous n'aurez pas à effectuer l'opération suivante, car le serveur d'impression obtiendra son adresse IP automatiquement.

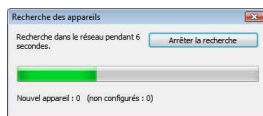

- 2** Double-cliquez sur le périphérique non configuré.

 Le mot de passe par défaut est « access ».

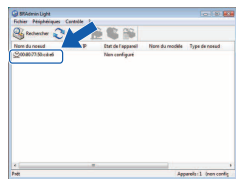

- 3** Choisissez STATIC pour la Méthode d'amorçage. Entrez l'Adresse IP, le Masque de sous-réseau et la Passerelle, puis cliquez sur [OK].

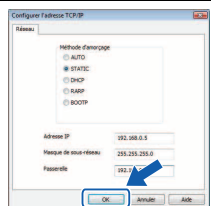

- 4** Les informations d'adresse sont enregistrées dans l'imprimante.

3 Désinstallation du logiciel et du pilote d'imprimante

Cette section explique comment désinstaller le logiciel et le pilote d'imprimante. Dans les étapes suivantes, nous utiliserons XX-XXXX. Considérez « XX-XXXX » comme le nom de votre imprimante.

Désinstallation de P-touch Editor

- 1** Sous Windows® XP
Dans [Panneau de configuration], accédez à [Ajout/Suppression de programmes]. La boîte de dialogue [Ajouter ou supprimer des programmes] s'affiche.
- Sous Windows Vista®/Windows® 7
Dans [Panneau de configuration], accédez à [Programmes] et ouvrez [Programmes et fonctionnalités]. La fenêtre [Désinstaller ou modifier un programme] s'affiche.

- 2** Sous Windows® XP
Choisissez « Brother P-touch Editor 5.0 » et cliquez sur [Supprimer].
- Sous Windows Vista®/Windows® 7
Choisissez « Brother P-touch Editor 5.0 » et cliquez sur [Désinstaller].

- 3** Cliquez sur [OK].
L'opération de désinstallation commence. Une fois le logiciel supprimé de votre ordinateur, la boîte de dialogue [Maintenance terminée] s'affiche.

- 4** Fermez la boîte de dialogue [Ajouter ou supprimer des programmes] (XP)/[Programmes et fonctionnalités] (Windows Vista®/Windows® 7). La désinstallation de P-touch Editor est terminée.
-  Vous pouvez également désinstaller le Guide utilisateur - Logiciel (PDF) et le Guide utilisateur - Réseau (PDF) (TD-4100N uniquement) en suivant la même procédure.

Désinstallation du pilote d'imprimante

1 Mettez l'imprimante hors tension.

2 Sous Windows® XP

Dans [Panneau de configuration], accédez à [Imprimantes et autres périphériques], puis ouvrez la fenêtre [Imprimantes et télécopieurs].

Sous Windows Vista®

Dans [Panneau de configuration], accédez à [Matériel et audio] et ouvrez [Imprimantes].

Sous Windows® 7

Cliquez sur  et accédez à [Périphériques et imprimantes].

 Pour plus d'informations, reportez-vous à l'aide de Windows®.

3 Sous Windows® XP

Choisissez « Brother XX-XXXX » et cliquez sur [Fichier] - [Supprimer].

Sous Windows Vista®/Windows® 7

Choisissez « Brother XX-XXXX », cliquez avec le bouton droit de la souris sur l'icône, puis cliquez sur [Supprimer] (Windows Vista®)/[Supprimer le périphérique] (Windows® 7).

4 Sous Windows® XP

Accédez à [Fichier] - [Propriétés du serveur].

Sous Windows Vista®

Dans la fenêtre [Imprimantes], cliquez avec le bouton droit de la souris et sélectionnez [Exécuter en tant qu'administrateur] - [Propriétés du serveur...].

Si la boîte de dialogue [Confirmation de l'autorisation] s'affiche, cliquez sur [Continuer]. Si la boîte de dialogue [Contrôle de compte d'utilisateur] s'affiche, entrez le mot de passe et cliquez sur [OK].

Sous Windows® 7

Choisissez [Télécopie] ou [Microsoft XPS Document Writer] dans la fenêtre [Périphériques et imprimantes] puis, dans la barre de menus, cliquez sur [Propriétés du serveur d'impression].

5 Sous Windows® XP

Cliquez sur l'onglet [Pilotes] et choisissez « Brother XX-XXXX ». Cliquez ensuite sur [Supprimer].

Sous Windows Vista®

Cliquez sur l'onglet [Pilotes] et choisissez « Brother XX-XXXX ». Cliquez ensuite sur [Supprimer...].

Sous Windows® 7

Cliquez sur l'onglet [Pilotes], puis sur [Modifier les paramètres de pilote].

(Si un message Contrôle de compte d'utilisateur s'affiche, entrez le mot de passe, puis cliquez sur [OK].)

Choisissez « Brother XX-XXXX », puis cliquez sur [Supprimer...].

6 Sous Windows® XP

Passez à l'étape 7.

Sous Windows Vista®/Windows® 7

Choisissez [Supprimer le pilote et le package de pilotes], puis cliquez sur [OK].

7 Fermez la fenêtre [Propriétés du serveur d'impression].

La désinstallation du pilote d'imprimante est terminée.

4 Impression des paramètres de l'imprimante

La page des paramètres de l'imprimante imprime un rapport répertoriant les paramètres réseau, etc. Vous pouvez l'imprimer en utilisant le bouton de découpe de l'imprimante.

- ✍ Nom du nœud : le nom du nœud s'affiche dans la page des paramètres de l'imprimante. Le nom de nœud par défaut de la carte réseau présente dans l'imprimante est « BRNxxxxxxxxxx », où « xxxxxxxxxxxx » correspond à l'adresse Ethernet.

1 Assurez-vous que le rouleau RD est défini et que le couvercle du compartiment à rouleau RD est fermé.
Pour imprimer la page des paramètres de l'imprimante, nous vous conseillons d'utiliser une étiquette de longueur continue de 51 mm.

2 Mettez l'imprimante sous tension.

3 Appuyez sur le bouton de découpe et maintenez-le enfoncé pour imprimer les paramètres.
Vous pouvez vérifier l'adresse IP, etc.

Impression de la liste des modèles

La TD-4000/4100N dispose d'une mémoire permettant d'enregistrer des modèles d'étiquettes dans l'imprimante.

Vous pouvez imprimer une liste de ces modèles d'étiquettes (99 au maximum) afin de voir de quels modèles vous disposez.

1 Installez un rouleau d'étiquettes de largeur minimale de 51 mm.

2 Appuyez sur le bouton d'alimentation et maintenez-le enfoncé.
La liste de modèles d'étiquettes est imprimée.

```

<Template List>
KEY  Name                Size   Date / Time      Connected Database Name
-----
  1  foodlabelus          588B  2010 Dec/01  12:29  foodlistus_Shee
  2  Cream                 488B  2010 Dec/01  12:29  -
  3  Milk                  484B  2010 Dec/01  12:29  -
  4  foodlabel4            506B  2010 Dec/01  12:29  foodlistus4_She
-----

<Database List>
KEY  Name                Size   Date / Time
-----
  1  foodlistus_Shee       254B  2010 Dec/24  05:03
  2  foodlistus4_She      196B  2010 Dec/24  05:03
-----

Available memory:2094252B

```

* Les étiquettes ne sont indiquées qu'à des fins d'illustration.

1 Maintenance

La maintenance de l'appareil peut être effectuée en fonction des besoins. Certains environnements nécessitent toutefois une maintenance plus fréquente (par ex. les environnements poussiéreux).

■ Maintenance de la tête d'impression

Le rouleau RD (type de papier à enregistrement thermique) utilisé avec l'appareil est conçu pour nettoyer automatiquement la tête d'impression. Ce nettoyage s'effectue lorsque le rouleau RD passe sur la tête d'impression au cours de l'impression et du chargement des étiquettes. Si la tête d'impression n'est pas parfaitement bien nettoyée, utilisez un coton-tige et essuyez-la.

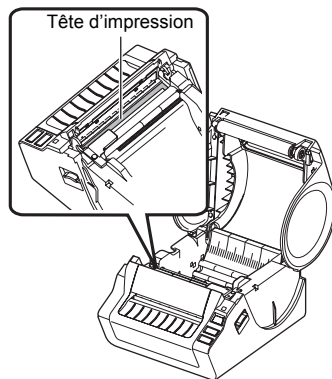

■ Maintenance du rouleau

Coupez le rouleau RD et retirez le support papier de l'étiquette. Placez ensuite le côté adhésif de l'étiquette contre le rouleau et retirez la poussière.

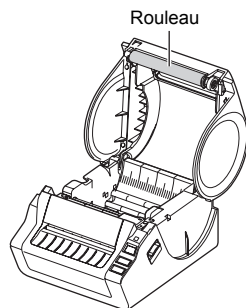

■ Maintenance de l'orifice de sortie des étiquettes

Si de la colle s'accumule sur l'orifice de sortie des étiquettes et que cela entraîne un bourrage des étiquettes, débranchez la prise et nettoyez l'orifice de sortie à l'aide d'un tissu imbibé d'alcool isopropylique.



2 Dépannage

En cas de problème lors de l'utilisation de cet appareil, les éléments suivants pourront peut-être vous aider à le résoudre.

Problème	Solution
L'appareil Brother TD-4000/4100N n'imprime pas ou une erreur d'impression s'affiche.	<ul style="list-style-type: none"> • Le câble est-il lâche ? Vérifiez si le câble est correctement branché. • Le rouleau RD est-il correctement installé ? Si ce n'est pas le cas, retirez le rouleau RD et réinstallez-le. • Le rouleau RD est-il usé ? Remplacez le rouleau RD. • Le couvercle du compartiment à rouleau RD est-il ouvert ? Vérifiez si le couvercle du compartiment à rouleau RD est correctement fermé. • Une erreur d'impression ou de transmission s'est-elle produite ? Mettez l'appareil hors tension puis rallumez-le. Si le problème persiste, contactez le service clientèle de Brother. • Le guide touche-t-il bien le côté gauche du rouleau RD ? Déplacez le guide contre le côté du rouleau RD. • Le support est-il placé au-dessus du capteur d'espacement ? Chargez le support sous le capteur d'espacement.
Le voyant LED n'est pas allumé.	<ul style="list-style-type: none"> • Le cordon d'alimentation est-il correctement branché ? Vérifiez si le cordon d'alimentation est branché et, si c'est le cas, faites un test en le branchant sur une autre prise électrique. • L'interrupteur principal situé au dos de l'appareil a-t-il été allumé ? Assurez-vous que l'interrupteur principal est allumé. * Si le bouton d'alimentation ne s'allume toujours pas, contactez le service clientèle de Brother.
L'étiquette imprimée comporte des stries ou des caractères de mauvaise qualité, ou l'étiquette ne s'est pas chargée correctement.	<ul style="list-style-type: none"> • La tête d'impression ou le rouleau est-il sale ? Même si la tête d'impression reste généralement propre dans des conditions d'utilisation normales, des peluches ou de la saleté provenant du rouleau peuvent se coller à la tête d'impression. Si cela se produit, nettoyez le rouleau. Consultez la section ➔ « Maintenance du rouleau » à la page 30.
Une erreur de transmission de données s'affiche sur l'ordinateur.	<ul style="list-style-type: none"> • Le port approprié a-t-il été sélectionné ? Vérifiez si le port approprié est sélectionné dans la liste « Imprimer vers » de la boîte de dialogue des Propriétés de l'imprimante. • L'appareil est-il en mode de refroidissement (le voyant LED clignote en orange) ? Attendez que le voyant LED arrête de clignoter, puis relancez l'impression. • Quelqu'un imprime-t-il via le réseau (TD-4100N uniquement) ? Si vous essayez d'effectuer une impression alors que d'autres utilisateurs impriment de grandes quantités de données, l'imprimante ne pourra accepter votre tâche d'impression qu'une fois l'impression en cours terminée. Dans ce cas, exécutez la tâche d'impression une fois les autres tâches terminées.
Les étiquettes sont bloquées dans le coupe-rouleau ou ne sont pas correctement éjectées après l'impression.	<ul style="list-style-type: none"> • De la poussière ou des peluches sur le rouleau l'empêchent-elles de tourner librement ? Pour plus d'informations, consultez la section ➔ « Maintenance du rouleau » à la page 30.
L'étiquette ne s'éjecte pas correctement après l'impression.	<ul style="list-style-type: none"> • Assurez-vous que la voie d'éjection de l'étiquette n'est pas bloquée. • Vérifiez si le rouleau RD est correctement positionné en le retirant puis en le réinstallant. • Assurez-vous que le couvercle du compartiment à rouleau RD est correctement fermé.

Problème	Solution
La qualité d'impression est mauvaise.	<ul style="list-style-type: none"> De la poussière ou des peluches sur le rouleau l'empêchent-elles de tourner librement ? Nettoyez le rouleau. Pour plus d'informations, consultez la section → « Maintenance du rouleau » à la page 30.
Après avoir remplacé le rouleau alors que la fonctionnalité Macro complémentaire était activée, le style de mise en page n'a pas été mis à jour.	<ul style="list-style-type: none"> Fermez P-touch Editor pour désactiver la Macro complémentaire, puis réactivez-la.
L'icône de macro complémentaire ne s'affiche pas dans Microsoft® Word.	<ul style="list-style-type: none"> Microsoft Word est-il déjà en cours d'exécution ? Microsoft Word est-il sélectionné comme éditeur de courrier électronique par défaut pour Microsoft Outlook ? <p>En raison de limitations inhérentes au programme, la fonction de macro complémentaire de Microsoft Word est indisponible avec ces paramètres. Quittez Microsoft Outlook et redémarrez Microsoft Word pour utiliser la macro complémentaire.</p>
Erreur de découpe.	<ul style="list-style-type: none"> En cas d'erreur de découpe, maintenez le couvercle du compartiment à rouleau RD fermé et appuyez sur le bouton de mise sous/hors tension (⏻). Le coupe-rouleau retourne alors en position normale et l'appareil se met hors tension. Une fois l'appareil hors tension, vérifiez l'unité de découpe et retirez le papier coincé.
Le code-barres imprimé est illisible.	<ul style="list-style-type: none"> Positionnez l'étiquette à la verticale par rapport à la tête d'impression, comme illustré ci-dessous. <div data-bbox="463 715 978 911" style="text-align: center;"> <p>Orifice de sortie des étiquettes</p> <p>Tête d'impression</p> <p>Direction d'impression recommandée</p> </div> <ul style="list-style-type: none"> Certains types de lecteurs ne parviennent pas à lire le code-barres. Essayez avec un autre lecteur. Nous conseillons d'imprimer les codes-barres avec les options de qualité d'impression définies sur « Donner la priorité à la qualité d'impression ». <p>Windows® XP : Pour modifier les options de qualité d'impression, ouvrez les propriétés de l'imprimante depuis [Panneau de configuration] - [Imprimantes et autres périphériques] - [Imprimantes et télécopieurs], cliquez avec le bouton droit de la souris sur l'imprimante dont vous souhaitez modifier les paramètres, puis sélectionnez [Propriétés]. Ensuite, dans l'onglet [Général], cliquez sur [Options d'impression...].</p> <p>Windows Vista® : Pour modifier les options de qualité d'impression, ouvrez les propriétés de l'imprimante en accédant à [Panneau de configuration] - [Matériel et audio] - [Imprimantes], cliquez avec le bouton droit de la souris sur l'imprimante dont vous souhaitez modifier les paramètres, puis sélectionnez [Propriétés]. Ensuite, dans l'onglet [Général], cliquez sur [Options d'impression...].</p> <p>Windows® 7 : Pour modifier les options de qualité d'impression, ouvrez les propriétés de l'imprimante en accédant à - [Périphériques et imprimantes], cliquez avec le bouton droit de la souris sur l'imprimante dont vous souhaitez modifier les paramètres, puis sélectionnez [Propriétés de l'imprimante]. Ensuite, dans l'onglet [Général], cliquez sur [Préférences...].</p>

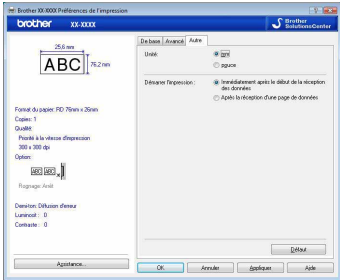
Problème	Solution
<p>Je souhaite réinitialiser l'imprimante/supprimer les données transférées du PC.</p>	<ul style="list-style-type: none"> • Pour réinitialiser l'appareil, appuyez sur le bouton de mise sous/hors tension (⏻) et maintenez-le enfoncé pour mettre l'appareil hors tension. Maintenez ensuite le bouton de mise sous/hors tension (⏻) enfoncé pendant deux secondes. Tout en continuant à maintenir le bouton de mise sous/hors tension enfoncé (⏻), appuyez à six reprises sur le bouton de découpe. L'appareil est alors réinitialisé. Toutes les données transférées à partir du PC sont supprimées et les paramètres d'origine de l'appareil réinitialisés.
<p>Je souhaite annuler la tâche d'impression en cours.</p>	<ul style="list-style-type: none"> • Assurez-vous que l'imprimante est sous tension, puis appuyez une fois sur le bouton de mise sous/hors tension (⏻).
<p>Lorsque vous imprimez via le câble USB, l'imprimante se met continuellement en pause, puis reprend l'impression.</p>	<ul style="list-style-type: none"> • L'impression séquentielle est-elle définie pour l'imprimante ? <p>Sous Windows® XP :</p> <p>Si cette fonction est définie, réglez le mode d'impression sur l'impression en mémoire tampon. (Ouvrez les propriétés de l'imprimante depuis [Panneau de configuration] - [Imprimantes et autres périphériques] - [Imprimantes et télécopieurs] et cliquez sur le bouton [Options d'impression...] de l'onglet [Général]. Cliquez sur l'onglet [Autre] et choisissez l'option « Après la réception d'une page de données ».)</p> <p>Sous Windows Vista® :</p> <p>Si cette fonction est définie, réglez le mode d'impression sur l'impression en mémoire tampon. (Ouvrez les propriétés de l'imprimante depuis [Panneau de configuration] - [Matériel et audio] - [Imprimantes] et cliquez sur le bouton [Options d'impression...] de l'onglet [Général]. Cliquez sur l'onglet [Autre] et choisissez l'option « Après la réception d'une page de données ».)</p> <p>Sous Windows® 7 :</p> <p>Si cette fonction est définie, réglez le mode d'impression sur l'impression en mémoire tampon. (Ouvrez les propriétés de l'imprimante depuis [Périphériques et imprimantes], cliquez avec le bouton droit de la souris sur l'imprimante dont vous souhaitez modifier les paramètres, puis sélectionnez [Options d'impression]. Choisissez l'option « Après la réception d'une page de données ».)</p> <ul style="list-style-type: none"> • Vous pouvez également déconnecter le câble LAN jusqu'à la fin de l'impression USB. 
<p>Une erreur s'est produite parce que le rouleau n'a pas pu être chargé au début de l'étiquette.</p>	<ul style="list-style-type: none"> • La procédure permettant de charger au début de l'étiquette est différente pour les étiquettes découpées et l'étiquette de longueur continue. Consultez la section « Installation du rouleau RD » à la page 12. • Lorsque vous utilisez des étiquettes découpées de 152 mm ou plus de longueur, une erreur peut se produire si la TD-4000/4100N ne parvient pas à détecter le début de l'étiquette après le premier chargement du rouleau. Pour effacer l'erreur, appuyez une nouvelle fois sur le bouton d'alimentation.

3 Spécifications principales

■ Spécifications du produit

Éléments		Spécifications
Écran		Voyant LED (vert, rouge, orange)
Impression	Méthode d'impression	Impression thermique directe via tête thermique
	Vitesse d'impression	Max. 110 mm/s (via la connexion USB)
	Tête d'impression	300 ppp/1 296 points
	Largeur d'impression max.	98,6 mm
	Largeur d'impression min.	25,4 mm
Coupe-rouleau		Coupe-rouleau automatique durable
Boutons		Bouton de mise sous/hors tension (⏻), bouton d'alimentation, bouton de découpe
Interface		USB, série (RS-232C), Ethernet câblé 10/100BASE-TX*1
Mémoire pour les données transférées		2 048 Ko (au maximum 99 modèles/99 bases de données)
Base de données		65 000 lignes au maximum 100 colonnes au maximum
Alimentation électrique		220 à 240 Vca, 50/60 Hz, 1,1 A
Taille (L × P × H)		Environ 173 × 229 × 158 mm
Poids		TD-4000 : environ 1,81 kg (sans rouleaux RD) TD-4100N : environ 1,83 kg (sans rouleaux RD)

*1 TD-4100N uniquement.

■ Environnement d'exploitation

Éléments	Spécifications
Système d'exploitation*1	Windows® XP/Windows Vista®/Windows® 7 Windows Server® 2003*2/Windows Server® 2008*2/2008 R2*2
Interface	Série (RS-232C), port USB (protocole USB 1.1 ou 2.0), Ethernet câblé 10/100BASE-TX*2
Disque dur	Plus de 70 Mo d'espace disponible sur le disque*3
Mémoire	Windows® XP : plus de 128 Mo Windows Server® 2003*2 : plus de 256 Mo Windows Vista®/Windows Server® 2008*2/2008 R2*2 : plus de 512 Mo Windows® 7 : plus de 1 Go (32 bits) ou de 2 Go (64 bits)
Écran	SVGA, couleurs (16 bits) ou carte graphique plus puissante
Autres	Lecteur de CD-ROM
Température de fonctionnement	10 à 35 °C
Niveau d'humidité de fonctionnement	20 à 80 % (sans condensation)

*1 L'ordinateur doit répondre aux recommandations de Microsoft® pour le système d'exploitation installé.

*2 TD-4100N uniquement.

*3 Espace disponible requis lors de l'installation des logiciels avec toutes les options.

■ Spécifications du papier

Pour obtenir un résultat optimal, nous recommandons l'utilisation exclusive de supports thermiques Brother.

Éléments	Spécifications
Type de support	Étiquette découpée, étiquette de longueur continue
Largeur du support	19 à 105,6 mm
Largeur des étiquettes	15 à 101,6 mm
Espacement entre les étiquettes	3 mm ou plus
Plage d'épaisseur des supports	Sans adhésif : 0,08 à 0,155 mm Avec adhésif : 0,08 à 0,170 mm
Diamètre extérieur	101,6 mm
Taille du centre	25,4 mm
Capteur de support	Transmissif/espacement

Accessoires

Brother recommande l'utilisation d'accessoires Brother d'origine avec la Brother TD-4000/4100N.

L'utilisation d'autres produits pourrait affecter la qualité d'impression ou endommager la Brother TD-4000/4100N.

Contactez votre revendeur Brother pour commander les fournitures et accessoires suivants de la TD-4000/4100N.

■ Rouleaux RD

N° de pièce	Description
RD-S01E2	Étiquette de longueur continue, 102 mm
RD-S02E1	Étiquettes découpées, 102 × 152 mm
RD-S03E1	Étiquettes découpées, 102 × 50 mm
RD-S04E1	Étiquettes découpées, 76 × 26 mm
RD-S05E1	Étiquettes découpées, 51 × 26 mm

Introduction

ÉTAPE 1

Premiers pas

ÉTAPE 2

Installation des logiciels

ÉTAPE 3

Référence

brother®