

MANUALE D'USO

# ASCIUGABIANCHERIA



**Prima di iniziare l'installazione, leggere attentamente queste istruzioni. In tal modo, l'apparecchiatura sarà installata facilmente e in maniera corretta e sicura. Dopo l'installazione, conservare queste istruzioni accanto al prodotto per utilizzi futuri.**

IT ITALIANO

RC8\*U2\*V\*W  
RC9\*U2\*V\*W



MFL69702092  
Rev.00\_040618

[www.lg.com](http://www.lg.com)

# INDICE

Questo manuale può contenere testo o immagini che non si riferiscono al modello acquistato.

Il presente manuale è soggetto a revisioni da parte del produttore.

<b>ISTRUZIONI PER LA SICUREZZA.....</b>	<b>3</b>
ISTRUZIONI IMPORTANTI SULLA SICUREZZA.....	3
Smaltimento delle apparecchiature obsolete.....	9
<b>INSTALLAZIONE .....</b>	<b>10</b>
Specifiche .....	10
Accessori .....	10
Requisiti del luogo di installazione.....	11
Istruzioni per l'installazione impilata .....	12
Invertire lo sportello .....	15
<b>USO .....</b>	<b>17</b>
Utilizzo dell'elettrodomestico .....	17
Separazione del bucato .....	18
Pannello di controllo .....	19
Tabella programmi .....	20
Programma di opzione .....	22
Con cestello.....	24
<b>FUNZIONI SMART .....</b>	<b>25</b>
Utilizzare l'applicazione LG SmartThinQ .....	25
Uso della funzione Smart Diagnosis™ .....	29
<b>MANUTENZIONE .....</b>	<b>30</b>
Pulizia del filtro .....	30
Svuotamento del contenitore dell'acqua.....	31
Pulizia della griglia di ingresso dell'aria fredda.....	31
Pulizia del sensore di umidità .....	31
<b>RISOLUZIONE DEI PROBLEMI .....</b>	<b>32</b>
Diagnosi dei problemi .....	32
Codici di errore .....	36
<b>GARANZIA.....</b>	<b>37</b>
<b>DATI DI FUNZIONAMENTO .....</b>	<b>38</b>

Le istruzioni seguenti sono fornite allo scopo di evitare rischi o danni imprevisti dovuti all'uso errato e non sicuro dell'elettrodomestico.

Le istruzioni sono riportate con le diciture "AVVERTENZA" e "ATTENZIONE", come descritto di seguito.

 Questo simbolo indica operazioni o condizioni pericolose. Consultare con la massima attenzione il testo riportato assieme a questo simbolo e attenersi alle istruzioni per evitare rischi.

 **AVVERTENZA**

Indica che il mancato rispetto delle istruzioni può provocare lesioni personali gravi o fatali.

 **ATTENZIONE**

Indica che il mancato rispetto delle istruzioni può provocare lievi lesioni personali o danni all'elettrodomestico.

## ISTRUZIONI IMPORTANTI SULLA SICUREZZA

 **AVVERTENZA**

Per ridurre il rischio di esplosioni, incendi, scosse elettriche, ustioni o lesioni personali anche fatali, quando si utilizza l'elettrodomestico è indispensabile attenersi alle seguenti precauzioni basilari per la sicurezza:

### **Bambini nell'ambiente domestico**

Questo elettrodomestico non deve essere adoperato da bambini, persone con capacità fisiche, sensoriali o mentali ridotte, e persone prive di esperienza e competenza se non sotto sorveglianza a meno che non sia stato loro spiegato l'uso corretto dell'elettrodomestico descrivendone i relativi pericoli. I bambini devono essere controllati per impedire che giochino con l'elettrodomestico.

## **Per l'utilizzo in Europa:**

Questo elettrodomestico può essere adoperato da bambini di almeno 8 anni di età, da persone con capacità fisiche, sensoriali o mentali ridotte, e da persone prive di esperienza sotto sorveglianza, solo se è stato spiegato l'uso corretto dell'elettrodomestico e descrivendone i relativi pericoli con l'elettrodomestico. La pulizia e la manutenzione non devono essere effettuate da bambini senza la supervisione degli adulti.

I bambini di età inferiore a 3 anni devono essere tenuti lontani se non sorvegliati costantemente.

## **Installazione**

- Accertarsi che l'elettrodomestico sia correttamente installato, collegato a terra e regolato da un tecnico dell'assistenza qualificato secondo quanto riportato nelle istruzioni per l'installazione.
- Non provare mai a utilizzare l'elettrodomestico se è danneggiato, se funziona male, se è stato parzialmente smontato e se alcuni componenti, inclusi cavo e spina, mancano o sono danneggiati.
- L'elettrodomestico deve essere sempre trasportato da due o più persone che lo tengono saldamente.
- Non installare l'apparecchio in un luogo umido e polveroso. Non installare o conservare l'apparecchio in aree esterne o esposte a condizioni climatiche quali luce solare diretta, vento, pioggia o temperature inferiori allo zero.
- Stringere il tubo di scarico per evitare che si stacchi.
- Se il cavo di alimentazione è danneggiato o la presa elettrica è allentata, non utilizzare il cavo di alimentazione e contattare un centro di assistenza autorizzato.
- Non collegare prese multiple, cavi di prolunga o adattatori all'elettrodomestico.
- Non adoperare l'elettrodomestico per asciugare capi in gommapiuma (schiuma di lattice), cuffie per doccia, tessuti impermeabili, capi contenenti gomma o cuscini imbottiti di gommapiuma.

- Per consentire un'apertura completa dello sportello dell'elettrodomestico, evitare di installarlo dietro una porta bloccabile, una porta scorrevole o una porta con una cerniera collocata sul lato opposto a quella dell'elettrodomestico.
- Questo elettrodomestico deve essere collegato a terra. In caso di guasto o malfunzionamento, il collegamento a terra limita il rischio di scosse elettriche riducendo al minimo la resistenza della corrente elettrica.
- Questo apparecchio è dotato di un cavo di alimentazione con di conduttore di messa a terra e spina di messa a terra. La spina di alimentazione deve essere inserita in un'idonea presa elettrica installata e collegata a terra in conformità alle norme e ai regolamenti locali.
- Se il connettore di messa a terra è collegato in maniera errata, potrebbero verificarsi scosse elettriche. In caso di dubbi sulla messa a terra dell'elettrodomestico, rivolgersi a un elettricista qualificato o un addetto all'assistenza.
- Non modificare la spina di alimentazione fornita con l'elettrodomestico. Se non è adatta alla presa, rivolgersi a un elettricista qualificato per l'installazione di una presa adeguata.
- L'elettrodomestico non deve essere alimentato da dispositivi di commutazione esterni (ad es. timer) e non deve essere collegato a circuiti che vengono spenti e accesi regolarmente.

## Uso

- Non togliere i pannelli e non smontare l'elettrodomestico. Non applicare oggetti taglienti al pannello di controllo per azionare l'elettrodomestico.
- Non provare a riparare o sostituire componenti dell'elettrodomestico. Tutte le riparazioni e le operazioni di manutenzione devono essere eseguite dal personale qualificato dell'assistenza, a meno che non siano consigliate nel manuale d'uso. Utilizzare solo componenti originali.
- Mantenere gli spazi sottostanti o circostanti all'elettrodomestico liberi da materiali combustibili (ad es. lanugine, carta, stracci, prodotti chimici ecc.).
- Impedire agli animali domestici di entrare nell'elettrodomestico.

- Non lasciare aperto lo sportello dell'elettrodomestico. I bambini potrebbero appendersi allo sportello o introdursi nell'elettrodomestico e ferirsi o provocare danni.
- Non provare mai ad accedere alla parte interna dell'elettrodomestico mentre è in funzione. Attendere che il cestello sia completamente fermo.
- Non introdurre, lavare o asciugare capi che sono stati puliti, lavati, immersi o spruzzati con sostanze esplosive o combustibili (ad es. cera, olio, vernice, benzina, sgrassatori, solventi per lavaggio a secco, cherosene, olio vegetale, olio da cucina ecc.). L'uso improprio può provocare incendi o esplosioni.
- In caso di allagamento, scollegare la spina di alimentazione e contattare un Centro di assistenza clienti LG Electronics.
- Non esercitare una pressione eccessiva sullo sportello dell'elettrodomestico quando è aperto.
- Utilizzare il tubo o i tubi nuovi forniti con l'elettrodomestico. Riutilizzare i vecchi tubi può provocare una perdita d'acqua e conseguentemente danni ai beni
- Non toccare lo sportello durante i programmi ad alta temperatura.
- Non utilizzare gas e sostanze combustibili (benzene, benzina, diluenti, petrolio, alcool ecc.) attorno all'elettrodomestico.
- Se il tubo di scarico o di mandata dell'acqua si gela durante l'inverno, utilizzarlo solo dopo lo scongelamento.
- Tenere detersivi, ammorbidenti e candeggianti fuori dalla portata dei bambini.
- Non toccare la spina di alimentazione o i comandi dell'apparecchio con le mani bagnate.
- Non piegare eccessivamente il cavo di alimentazione e non collocare oggetti pesanti su di esso.

## **Manutenzione**

- Collegare saldamente la spina di alimentazione nella presa elettrica dopo aver eliminato completamente l'eventuale umidità e polvere.
- Prima di pulire l'elettrodomestico, scollegarlo dalla presa di corrente. L'elettrodomestico rimane collegato alla fonte di alimentazione anche quando è in standby o è spento.
- Non spruzzare acqua all'interno o all'esterno dell'apparecchio per pulirlo.
- Non scollegare l'apparecchio tirando il cavo di alimentazione. Afferrare saldamente la spina di alimentazione ed estrarla dalla presa elettrica.

## **Sicurezza tecnica per l'uso dell'asciugatrice**

- Non asciugare biancheria sporca nell'elettrodomestico.
- Ammorbidenti o prodotti simili devono essere adoperati attenendosi alle istruzioni dei relativi produttori.
- Togliere tutti gli oggetti (ad es. accendini o fiammiferi) dalle tasche degli indumenti.
- Arrestare l'elettrodomestico solo alla fine del ciclo di asciugatura; se viene arrestato prima, estrarre e stendere rapidamente tutti i capi in modo da dissipare il calore.
- Se sono stati adoperati prodotti chimici industriali per la pulizia, non utilizzare l'elettrodomestico.
- I capi macchiati di olio da cucina, olio vegetale, acetone, alcool, benzina, cherosene, smacchiatori, trementina, cere e prodotti per la rimozione della cera devono essere lavati in acqua calda con una quantità maggiore di detersivo prima di essere asciugati nell'elettrodomestico.
- Non bere l'acqua di condensa. in quanto potrebbe causare patologie alimentari.
- Se il cavo di alimentazione viene danneggiato, deve essere sostituito dal produttore, dal personale dell'assistenza o da un tecnico adeguatamente qualificato per evitare pericoli.

- Pulire frequentemente il filtro antilanugine.
- Evitare l'accumulo di lanugine attorno all'elettrodomestico.
- Non spruzzare detergenti per lavaggio a secco direttamente sull'elettrodomestico e non adoperarlo per asciugare indumenti su cui è stato utilizzato un detergente per lavaggio a secco.
- Non asciugare indumenti che presentano macchie dovute a sostanze oleose. Le macchie prodotte da sostanze oleose (anche oli commestibili) non vengono eliminate completamente neppure dopo il lavaggio con acqua.
- L'elettrodomestico non deve essere alimentato da dispositivi di commutazione esterni (ad es. timer) e non deve essere collegato a circuiti che vengono spenti e accesi regolarmente.
- Togliere immediatamente gli indumenti dal prodotto ad asciugatura ultimata o in caso di interruzione dell'alimentazione durante il processo di asciugatura. Non lasciare gli indumenti asciugati nell'elettrodomestico, in quanto potrebbero causare incendi. Gli indumenti estratti dall'elettrodomestico al termine dell'asciugatura potrebbero causare incendi. Togliere immediatamente gli indumenti dopo l'asciugatura e farli raffreddare appendendoli o appoggiandoli su un piano.



## Smaltimento

- Prima di smaltire un vecchio apparecchio, togliere la spina. Tagliare tutto il cavo dietro l'elettrodomestico per impedire utilizzi errati.
- Smaltire tutti i materiali di imballaggio (es. sacchetti di plastica e polistirolo) tenendo lontani i bambini. I materiali di imballaggio possono provocare soffocamento.
- Rimuovere lo sportello prima di smaltire l'elettrodomestico, per evitare che bambini o piccoli animali rimangano intrappolati.

## Smaltimento delle apparecchiature obsolete



- Tutte le apparecchiature elettriche ed elettroniche contrassegnate da questo simbolo ("bidone della spazzatura barrato da una croce"), devono essere raccolte e smaltite separatamente rispetto agli altri rifiuti urbani misti, mediante impianti di raccolta specifici installati da Enti pubblici o dalle autorità locali. Si ricorda che gli utenti finali domestici possono consegnare gratuitamente le apparecchiature elettriche ed elettroniche a fine vita presso il punto vendita all'atto dell'acquisto di una nuova apparecchiatura equivalente. Gli utenti finali domestici possono inoltre consegnare gratuitamente apparecchiature elettriche ed elettroniche di piccolissime dimensioni (non eccedenti i 25 cm) a fine vita direttamente presso un punto vendita a ciò abilitato, senza obbligo di acquistare una apparecchiatura nuova di tipo equivalente. Si prega di informarsi previamente presso il punto vendita prescelto circa tale ultima modalità di conferimento dell'apparecchiatura a fine vita.
- Il corretto smaltimento dell'unità obsoleta contribuisce a prevenire possibili conseguenze negative sulla salute degli individui e sull'ambiente. Una gestione responsabile del fine vita delle apparecchiature elettriche ed elettroniche da parte degli utenti contribuisce al riutilizzo, al riciclaggio e al recupero sostenibile dei prodotti obsoleti e dei relativi materiali.
- Per informazioni più dettagliate sullo smaltimento delle apparecchiature obsolete, contattare l'ufficio del comune di residenza, il servizio di smaltimento rifiuti o il punto vendita in cui è stato acquistato il prodotto. ([www.lg.com/global/recycling](http://www.lg.com/global/recycling))
- Contiene gas fluorurati ad effetto serra. R134a (GWP:1430): 0,500 kg / 0,715 tonnellata di CO2 equivalente. Ermeticamente sigillato.

## Specifiche

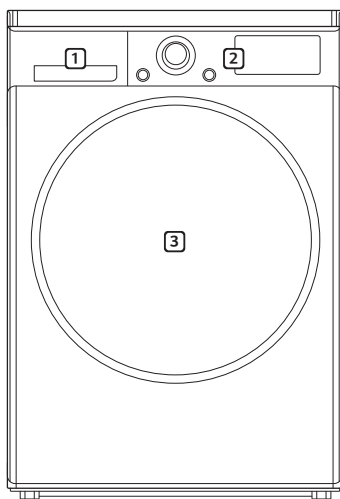

- 1** Contenitore dell'acqua
- 2** Pannello di controllo
- 3** Sportello

Modello	RC8*U2*V*W	RC9*U2*V*W
Alimentazione	220 - 240 V~, 50 Hz	
Dimensioni	600 × 850 × 690 mm (L × A × P)	
Peso del prodotto	56 kg	
Temperatura consentita	5 - 35 °C	
Capacità max	8 kg	9 kg

- Allo scopo di migliorare la qualità dell'elettrodomestico, l'aspetto e le specifiche possono variare senza preavviso.

## Accessori

Per l'acquisto rivolgersi al Centro informazioni per i clienti di LG Electronics.



Tubo di scarico della condensa e portatubo

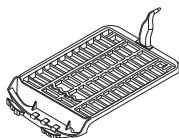

Cestello per l'asciugatura

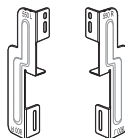

Kit per l'impilaggio

## Requisiti del luogo di installazione

### Posizione

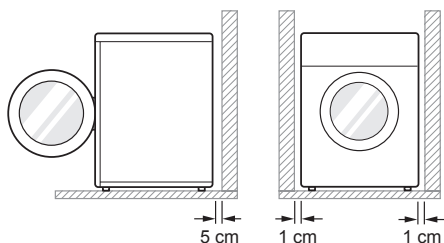

**Pavimento a livello** : la pendenza consentita su tutta la superficie sotto l'elettrodomestico è 1°.

**Presa di corrente** : deve essere collocata a una distanza massima di 1,5 metri da uno dei lati dell'elettrodomestico.

- Non sovraccaricare la presa collegandovi più elettrodomestici.

**Altre distanze da rispettare**: dalla parete 5 cm: dalla parte posteriore 1 cm, lato destro e sinistro

- Non collocare o riporre mai detersivi sopra l'asciugabiancheria. Questo potrebbe danneggiare le finiture o i comandi.

### NOTA

- Per ottenere un'asciugatura migliore, allontanare dalla parete la parte posteriore dell'elettrodomestico.
- Non installare l'elettrodomestico in ambienti ghiacciati o polverosi.
- L'elettrodomestico potrebbe non funzionare correttamente o potrebbe danneggiarsi a causa del congelamento dell'acqua di condensa nella pompa e nel tubo di scarico.
- Non installare l'elettrodomestico accanto ad altre apparecchiature che producono calore (ad es. frigorifero, forno, lavastoviglie), in quanto potrebbero peggiorare l'efficienza dell'asciugatura, la durata del programma e il funzionamento del compressore. La temperatura ambiente ideale per il funzionamento dell'elettrodomestico è 23 °C.

## Posizionamento

- Installare la lavatrice su un pavimento solido e orizzontale.
- Accertarsi che la circolazione dell'aria attorno all'elettrodomestico non sia ostacolata da tappeti, strofinacci ecc.
- Non provare mai a correggere eventuali dislivelli del pavimento collocando sotto l'elettrodomestico pezzi di legno, cartone o materiali simili.
- Non installare l'elettrodomestico in ambienti dove la temperatura scende sotto zero. I tubi in pressione congelati possono scoppiare. Temperature inferiori al punto di congelamento potrebbero pregiudicare l'affidabilità dell'unità di controllo elettronico.
- Se l'elettrodomestico viene recapitato in inverno con temperature sotto zero, lasciarlo a temperatura ambiente per alcune ore prima di metterlo in funzione.
- Installare l'elettrodomestico in modo che sia facilmente accessibile a un tecnico in caso di guasto.
- Con l'elettrodomestico installato, regolare tutti e quattro i piedini utilizzando la chiave per i bulloni per il trasporto, accertandosi che l'elettrodomestico sia stabile, e lasciare una distanza di almeno 20 mm tra la parte superiore dell'elettrodomestico e la parte inferiore del top di cucina.

## Requisiti di ventilazione

- Nicchia o sottobancone
  - Garantisce un flusso d'aria di 3,17 m<sup>3</sup>/min dal prodotto
- Armadio
  - L'anta deve avere 2 aperture (a lamelle), ognuna con un'area minima di 387 cm<sup>2</sup>, situate a 8 cm dalla parte inferiore e da quella superiore dello sportello.

## **⚠ AVVERTENZA**

- Evitare l'installazione dell'elettrodomestico in prossimità di fonti di calore. La parte posteriore dell'elettrodomestico deve essere adeguatamente ventilata. Se non vengono seguite queste istruzioni, potrebbero verificarsi problemi.
- Non installare l'elettrodomestico accanto a un frigorifero.
- L'elettrodomestico non è progettato per l'uso in ambienti marittimi né per installazioni mobili (ad es. roulotte, aerei ecc.).

## **Collegamento elettrico**

- Non adoperare prolunghe o doppie spine.
- Dopo l'uso, scollegare sempre l'elettrodomestico dalla spina.
- Collegare l'elettrodomestico a una presa dotata di messa a terra come imposto dalle norme vigenti in materia di cablaggi elettrici.
- L'elettrodomestico deve essere collocato in modo che la spina sia facilmente accessibile.

## **Istruzioni per l'installazione impilata**

L'asciugabiancheria può essere collocata sopra una lavatrice LG e fissata con il kit per l'impilaggio. Per accertarsi che l'installazione sia corretta, deve essere effettuata da un tecnico dell'assistenza qualificato.



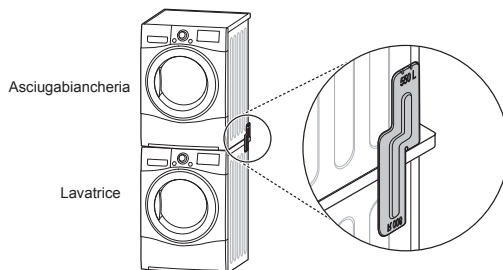

Il tecnico dell'assistenza qualificato controllerà se il kit per l'impilaggio è adatto al modello di lavatrice ed è fissato correttamente. Per tali motivi, l'operazione deve essere effettuata necessariamente da un esperto.

## **Kit per l'impilaggio**

Per installare l'asciugabiancheria impilata, è necessario un kit per l'impilaggio LG.



L'asciugabiancheria può essere impilata solo su una lavatrice LG. Non tentare di impilare l'asciugabiancheria su un'altra lavatrice, in quanto l'operazione potrebbe provocare lesioni o danni ai beni.

Forma e direzione di montaggio	Dimensioni della parte superiore della lavatrice			
	550 mm		600 mm	
				

## Procedura di installazione

- 1 Collocare l'asciugabiancheria LG sulla lavatrice LG.
- 2 Rimuovere le due viti dalla parte inferiore del coperchio posteriore su ogni lato, come illustrato di seguito.

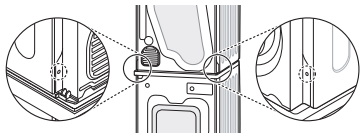

- 3 Allineare i fori del kit per l'impilaggio a quelli del coperchio posteriore.

- 3-1) 600 mm

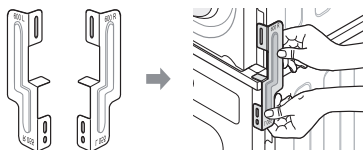

- 3-2) 550 mm

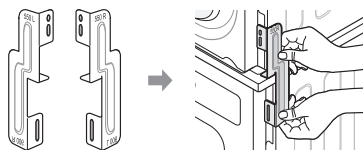

- 4 Fissare le due viti rimosse dall'asciugabiancheria al kit per l'impilaggio.
- 5 Adoperare le quattro viti da 16 mm fornite nella confezione degli accessori per assemblare il coperchio posteriore della lavatrice e il kit per l'impilaggio.
- 6 Ripetere la procedura sul lato opposto.

## ⚠ AVVERTENZA

- Un'installazione errata può provocare gravi incidenti.
- Visto il peso dell'apparecchiatura e l'altezza di installazione, la procedura di impilaggio implica troppi rischi se viene eseguita da una sola persona. La procedura deve essere eseguita da due o più tecnici dell'assistenza qualificati.
- L'elettrodomestico non è concepito per l'installazione a incasso. Non installare l'elettrodomestico a incasso.
- Non utilizzare l'elettrodomestico se non è impilato correttamente.

## Scarico dell'acqua di condensa

Normalmente, l'acqua di condensa viene pompata fino al contenitore dove viene raccolta l'acqua, a meno che non venga svuotata manualmente. L'acqua può essere scaricata anche direttamente in uno scarico della rete idrica, specialmente se l'asciugabiancheria è installata sopra una lavatrice. Utilizzare un kit di collegamento al tubo di scarico della rete idrica, cambiando il percorso dell'acqua instradandola nella rete fognaria come di seguito indicato:

- 1 Separare il coperchio antiriflusso(❶) e il tubo del contenitore dell'acqua(❷) dal kit di collegamento.

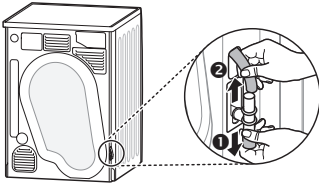

- 2 Agganciare il coperchio antiriflusso(❶) alla parte superiore del kit di collegamento e quindi collegare il tubo di scarico(❸) al lato opposto del kit di collegamento.

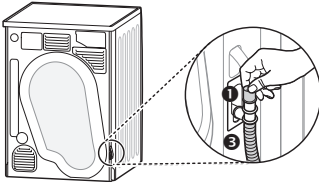

### ⚠ ATTENZIONE

- Se il tubo è installato in modo che resti piegato o strozzato, lo scarico potrebbe non funzionare correttamente.

## Livellamento dell'elettrodomestico

Per evitare rumori e vibrazioni inutili, l'elettrodomestico deve essere a livello. Collocare l'elettrodomestico su un pavimento solido e orizzontale.

Se l'elettrodomestico non è a livello, regolare in base alla necessità i piedini di livellamento anteriori.

Ruotarli in senso orario per sollevarli e in senso antiorario per abbassarsi, fino a quando l'elettrodomestico non traballa più né longitudinalmente, né lateralmente né trasversalmente.

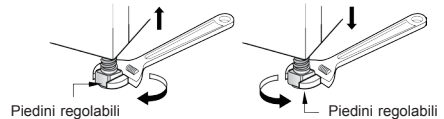
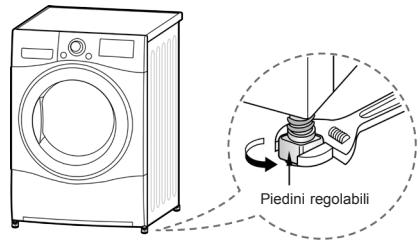

### Controllo diagonale

- Quando si preme sui bordi della piastra superiore in senso diagonale, l'elettrodomestico non deve sollevarsi né abbassarsi (controllare entrambe le direzioni). Spingendo la piastra superiore in senso diagonale, se l'elettrodomestico dondola occorre regolare nuovamente i piedini.

## Invertire lo sportello

È possibile invertire lo sportello per una maggiore facilità d'uso.

### ⚠ AVVERTENZA

- Non invertire lo sportello quando la lavatrice è impilata sull'elettrodomestico.
- Prima di rimuovere le viti della cerniera, assicurarsi che vi sia un assistente a reggere il peso dello sportello. Lo sportello potrebbe cadere sul pavimento a causa del proprio peso.
- Per motivi di sicurezza, è necessario che due o più persone lavorino insieme per invertire lo sportello.

### NOTA

- L'aspetto delle viti varia e pertanto dovranno essere inserite in maniera differente a seconda della posizione. Assicurarsi che la vite sia selezionata correttamente prima di serrare.

- 1 Aprire lo sportello e rimuovere 2 viti sulla cerniera dello sportello. Dopo aver rimosso le viti, appoggiare con attenzione lo sportello, con la parte frontale posta verso il pavimento.

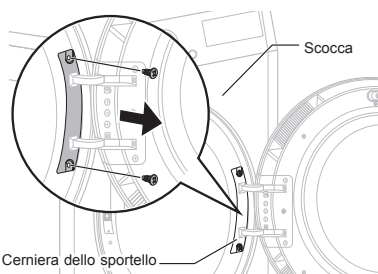

### ⚠ AVVERTENZA

- Rimuovere prima la vite inferiore. Lo sportello potrebbe cadere sul pavimento a causa del proprio peso e ciò potrebbe danneggiarlo.

- 2 Rimuovere 8 viti dal gruppo cerniera dello sportello.

- Vi sono 6 viti nella parte anteriore e 2 in quella laterale.

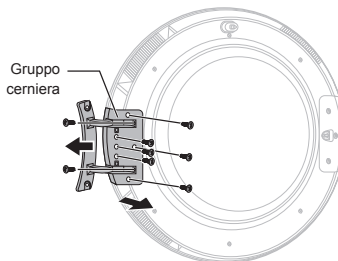

- 3 Rimuovere 3 viti dal gruppo serratura, fissate tra lo sportello e il gruppo serratura, quindi rimuovere la vite fissata sul gancio dello sportello stesso.

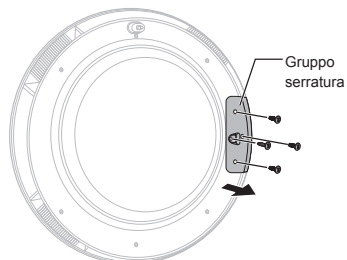

- 4 Modificare la posizione del gruppo cerniera e di quello serratura, quindi serrare le viti in ordine inverso.

- Serrare le viti nella posizione corretta, facendo riferimento ai passaggi da 2 a 4.

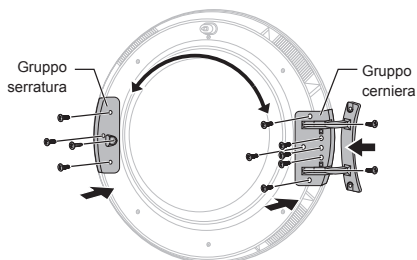

- 5** Rimuovere il fermo dello sportello dalla scocca dell'elettrodomestico, svitando 2 viti e quindi assemblandole sul lato opposto.

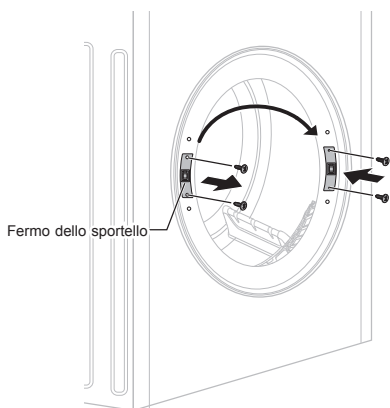

- 7** Installare lo sportello con le viti rimosse al passaggio 1 e quindi assicurarsi che si chiuda correttamente.

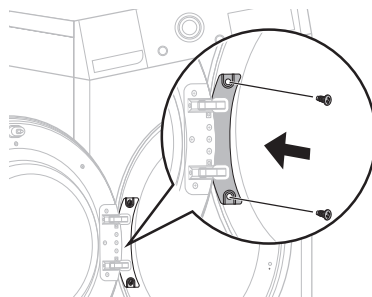

- 6** Rimuovere le 2 viti decorative dalla scocca dell'elettrodomestico e quindi assemblarle sul lato opposto.

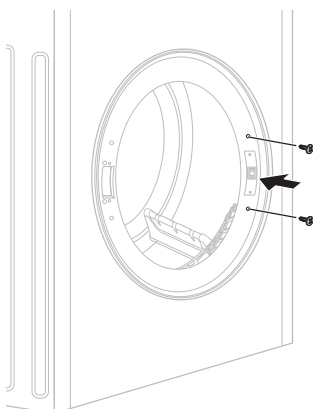



## Utilizzo dell'elettrodomestico

Prima del ciclo iniziale, impostare cinque minuti di asciugatura per riscaldare il cestello. Le prime volte che si utilizza l'elettrodomestico, aprire lo sportello tra un carico e l'altro, per consentire l'evacuazione degli odori della parte interna dell'elettrodomestico.

- 1 Accertarsi che il filtro antilugine e il contenitore dell'acqua siano puliti.
  - Il filtro antilugine si trova all'interno del bordo dello sportello e deve essere sostituito prima di ogni ciclo di asciugatura.
  - Aprire lo sportello e accertarsi che il filtro antilugine sia pulito. Se non è pulito, pulirlo.

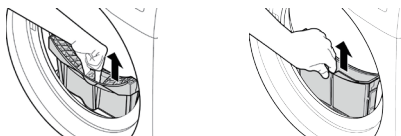

- Controllare, inoltre, se il contenitore dell'acqua deve essere vuotato per ottimizzare i risultati dell'asciugatura.

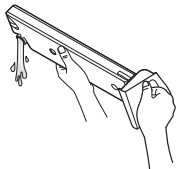

### ⚠ AVVERTENZA

- Non bere l'acqua di condensa.

### NOTA

- In alcuni casi, la finestra a LED può visualizzare  (simbolo di svuotamento dell'acqua) e l'elettrodomestico potrebbe arrestarsi perché il contenitore dell'acqua è pieno.

- 2 Collocare il bucato nel cestello dopo averlo separato.
  - Gli indumenti devono essere separati in base al tipo di tessuto e al livello di asciugatura desiderato; eventuali stringhe e fasce dei capi devono essere fissate prima di inserirle nel cestello. Spingere il bucato verso la parte posteriore, lontano dalla guarnizione dello sportello, per evitare danni agli indumenti e alla guarnizione dello sportello. Chiudere lo sportello.

### ⚠ ATTENZIONE

- Il bucato non deve rimanere intrappolato tra lo sportello e la guarnizione di gomma.

- 3 Accendere l'elettrodomestico.
  - Premere il tasto di **Accensione**. L'indicatore sopra il pulsante si illumina per indicare che l'elettrodomestico è pronto.



- 4 Selezionare il programma di asciugatura desiderato.
  - Per scegliere un programma, ruotare la manopola di selezione dei programmi fino a quando indica il programma desiderato.
  - Se si preme il tasto **Avvio/Pausa** senza scegliere il programma, l'elettrodomestico procede con il programma per il cotone. Per informazioni dettagliate, fare riferimento alla tabella dei programmi.



- 5 Premere il tasto **Avvio/Pausa**.



- 6 Al termine del ciclo, aprire lo sportello e rimuovere il bucato.

- 7 Spegner l'elettrodomestico.
  - Premere il tasto di **Accensione**.

## ATTENZIONE

- Il cestello interno potrebbe rimanere caldo.
- L'elettrodomestico non deve essere utilizzato per scopi diversi da quelli per i quali è stato progettato.

## NOTA

- La parte finale del ciclo di asciugatura avviene senza produzione di calore, per lasciare il bucato a una temperatura che non lo danneggi.
- Se la temperatura atmosferica è elevata e l'ambiente è piccolo, il tempo di asciugatura e i consumi energetici potrebbero aumentare.

## Separazione del bucato

Asciugare i capi attenendosi alle istruzioni riportate sulle etichette per il lavaggio.

I capi di bucato, inoltre, devono essere separati in base alle dimensioni e al tipo di tessuto.

Per ottenere la migliore asciugatura possibile con la massima efficienza energetica, non sovraccaricare l'elettrodomestico.

### Indumenti di lana

- Asciugare i capi di lana con il programma Lana. Controllare prima i simboli riportati sull'etichetta dell'indumento. È possibile che la lana non si asciughi completamente con il ciclo, ma l'asciugatura non deve essere ripetuta. Stendere i capi di lana rispettando la loro forma originaria e asciugarli su una superficie piana.

### Materiali intrecciati o annodati

- Alcuni capi lavorati a maglia potrebbero stringersi a seconda della qualità.

### Antipiega e sintetici

- Non riempire eccessivamente l'elettrodomestico. Per ridurre le pieghe, estrarre i capi in tessuto antipiega non appena l'elettrodomestico si arresta.

### Capi per bambini e camicie da notte















- Controllare sempre le etichette degli indumenti

### Gomma e plastica

- Non asciugare capi in gomma o plastica oppure capi contenenti gomma o plastica, ad esempio:
  - grembiuli, bavaglino, copriesiede
  - tende e tovaglie da tavolo
  - tappetini da bagno

### Fibra di vetro

- Non asciugare capi in fibra di vetro nell'elettrodomestico. Le particelle di vetro che rimangono nell'elettrodomestico possono essere assorbite dai capi nei cicli successivi.

Icona	Descrizione
	Dry (Asciugatura)
	Asciugabiancheria
	Tessuto antipiega
	Capi delicati
	Non asciugare in asciugabiancheria
	Non asciugare
	Asciugare ad alta temperatura
	Asciugare a media temperatura
	Asciugare a bassa temperatura
	Asciugare all'aria
	Asciugare steso o su appendiabito
	Asciugatura rapida, non stirare
	Asciugare su una superficie piana
	Asciugare all'ombra

## Pannello di controllo

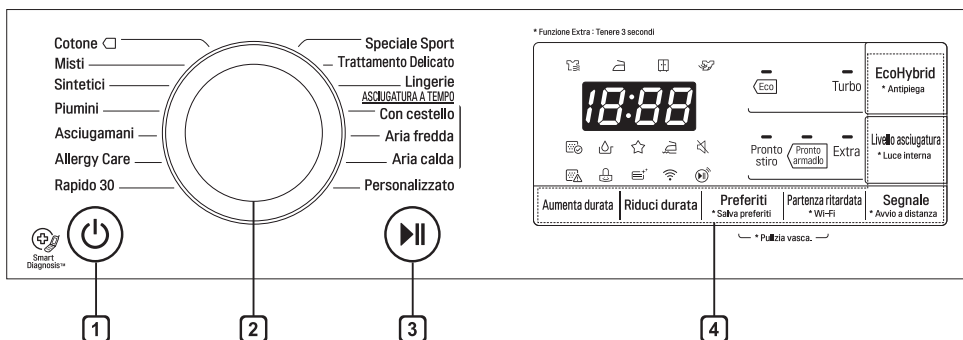

### 1 Tasto di Accensione

- Premere il tasto di **Accensione** per accendere e spegnere l'elettrodomestico.
- Premere il tasto di **Accensione** per annullare la funzione Partenza ritardata.

### 2 Selettore dei programmi

- Sono disponibili diversi programmi per i vari tipi di bucato.
- La spia si accende per indicare il programma selezionato.

### 3 Tasto Avvio/Pausa

- Il tasto **Avvio/Pausa** serve ad avviare o sospendere un ciclo di asciugatura.
- L'elettrodomestico in Pausa si spegne automaticamente dopo 14 minuti.

### 4 Tasti dei programmi supplementari

- Utilizzare questi tasti per selezionare le opzioni desiderate per il programma scelto.
- Per utilizzare le funzioni smart in remoto, fare riferimento a FUNZIONI SMART.

### Display

- : Questa icona indica che il filtro antilangugine è ostruito o deve essere pulito.
  - Avviso di pulizia: quando si preme il tasto di **Accensione**, l'icona si illumina.
  - Avviso di ostruzione: questa icona viene visualizzata assieme a un segnale acustico mentre l'elettrodomestico è in funzione.
- : questa icona indica che il contenitore dell'acqua deve essere svuotato o è pieno.
  - Avviso di svuotamento: quando si preme il tasto di **Accensione**, l'icona si illumina.
  - Avviso contenitore acqua pieno: questa icona viene visualizzata assieme a un segnale acustico mentre l'elettrodomestico è in funzione.
- : Questa icona indica lo stato del filtro per la lanugine. Se il filtro non risulta inserito, l'elettrodomestico non funzionerà e sarà visualizzata la relativa icona.
- : Questa icona indica lo stato di pulizia automatica del condensatore. L'icona sarà mostrata nel corso della fase che prevede spruzzi d'acqua indirizzati al condensatore.

## Tabella programmi

### Programma di asciugatura



Programmi Sensore Asciutto				
Programma	Tipo di bucato	Dettagli	Livello di asciugatura	Capacità
				8 kg / 9 kg
<b>Cotone</b>	Asciugamani, vestaglie e biancheria da letto	Per tessuti spessi e trapuntati	Extra	8 kg / 9 kg
	Asciugamani da bagno, strofinacci, biancheria intima e calze di cotone	Per tessuti che non richiedono la stiratura	Pronto armadlo	8 kg / 9 kg
	Biancheria da letto, biancheria da tavola, asciugamani, T-shirt, polo e abiti da lavoro	Per tessuti che richiedono la stiratura	Pronto stiro	8 kg / 9 kg
<b>Misti</b>	Biancheria da letto, biancheria da tavola, tute sportive, giacche a vento e coperte	Per tessuti spessi e trapuntati che non richiedono la stiratura	Extra	4 kg
	Camicie e casacche	Per tessuti che non richiedono la stiratura	Pronto armadlo	
	Pantaloni, gonne e casacche	Per tessuti che richiedono la stiratura	Pronto stiro	
<b>Sintetici</b>	Camicie, T-shirt, pantaloni, biancheria intima e calze	Per tessuti in poliammide, acrilico e poliestere che non richiedono la stiratura	Pronto armadlo	3,5 kg
	Camicie, T-shirt, biancheria intima, giacche a vento e calze	Per tessuti in poliammide, acrilico e poliestere che richiedono la stiratura	Pronto stiro	
<b>Piumini</b>	Biancheria da letto, lenzuola	Per capi voluminosi	-	2,5 kg
<b>Asciugamani</b>	Asciugamani, federe	Per tessuti in cotone che non richiedono la stiratura	-	4,5 kg
<b>Allergy Care</b>	Cotone, biancheria intima, lenzuola e indumenti per bambini	Aiuta a rimuovere allergeni quali acari casalinghi	-	4,5 kg
<b>Rapido 30</b>	Indumenti leggeri e piccoli, meno di 3 cad.	Per piccoli quantitativi di indumenti contenenti poliammide, acrilico e poliestere	-	1 kg

Programmi Sensore Asciutto				
Programma	Tipo di bucato	Dettagli	Livello di asciugatura	Capacità
				8 kg / 9 kg
<b>Speciale Sport</b>	Completi da calcio e indumenti per l'allenamento	Per tessuti in poliestere	-	2 kg
<b>Trattamento Delicato</b>	Coperta Lana	Per tessuti in lana	-	1 kg
<b>Lingerie</b>	Seta, tessuti pregiati e lingerie	Per tessuti sensibili al calore, ad esempio tessuti sintetici	-	1,5 kg
Programmi di asciugatura a tempo				
Programma	Tipo di bucato	Dettagli	Livello di asciugatura	Capacità
				8 kg / 9 kg
<b>Con cestello</b>	Seta, lana, capi di lingerie delicati	Rinfresca gli abiti senza asciugarli	-	-
<b>Aria fredda</b>	Tutti i tessuti che devono essere rinfrescati	Asciuga senza riscaldare	-	-
<b>Aria calda</b>	Asciugamani da bagno, accappatoi, strofinacci e tessuti acrilici trapuntati	Piccoli capi e indumenti bagnati, indumenti per tutti i giorni adatti all'asciugatura a caldo	-	-

### ATTENZIONE

- Se il carico pesa meno di 1 kg, utilizzare il programma **Aria calda** nei programmi Asciugatura a tempo. I capi di lana devono essere asciugati con il programma **Trattamento Delicato**, mentre i tessuti sensibili al calore (ad es. seta, biancheria intima e lingerie) devono essere asciugati con il programma **Lingerie**. Nella scelta del programma desiderato, attenersi alle istruzioni relative al carico di bucato consigliato. In caso contrario, gli indumenti potrebbero subire danni.

### NOTA

- Prove effettuate secondo la norma EN61121 e la direttiva 932/2012
- Programma impostato su Cotone Pronto armadio Energy (pieno carico e mezzo carico) per la prova conforme alla norma EN61121 e alla direttiva 932/2012
- Programma standard Cotone: Cotone  +  +  Opzione (Predefinita) (Questo è il programma più efficiente nelle condizioni di prova proposte dalla norma EN61121 e dalla direttiva 932/2012)
- È adatto all'asciugatura del bucato di cotone bagnato normale ed il programma più efficiente in termini di consumi energetici per l'asciugatura del bucato di cotone bagnato.
- I risultati delle prove dipendono dalla temperatura ambiente, dal tipo e dall'entità del carico, dalla durezza dell'acqua e dalla temperatura di ingresso dell'acqua.
- Se l'elettrodomestico è installato sotto un ripiano, il rendimento potrebbe essere inferiore.
- Se il bucato non viene centrifugato ad alta velocità durante il lavaggio, il consumo energetico e i tempi di asciugatura aumentano.

## Programma di opzione

### Partenza ritardata

L'opzione Delay End può essere utilizzata per ritardare l'ora di fine ciclo di asciugatura. Il ritardo massimo è 19 ore. Il ritardo minimo è 3 ore.

- 1 Accendere l'elettrodomestico.
- 2 Selezionare un programma.
- 3 Premere il tasto **Partenza ritardata**.
- 4 Impostare l'ora(e) di ritardo della fine premendo il pulsante **Aumenta durata**, **Riduci durata**.
- 5 Premere il tasto **Avvio/Pausa**.

### Antipièga

L'opzione Antipièga evita la formazione di grinzè quando il bucato non viene scaricato immediatamente alla fine del ciclo di asciugatura. Quando è selezionata la funzione **Antipièga**, l'elettrodomestico si avvia e si arresta ripetutamente, lasciando due ore di tempo per scaricare il bucato. Se viene aperto lo sportello quando è attiva la funzione Antipièga, l'opzione viene annullata.

### Preferiti

L'opzione Preferiti consente di memorizzare un programma di asciugatura personalizzato per usi futuri.

- 1 Accendere l'elettrodomestico.
- 2 Selezionare un programma.
- 3 Selezionare l'opzione o il programma supplementare.  
(Antipièga, Eco Hybrid ecc.)
- 4 Tenere premuto il tasto **Preferiti** per tre secondi.

A questo punto, l'opzione Preferiti viene memorizzata per usi futuri. Per riutilizzare il programma memorizzato, selezionare l'opzione **Preferiti** e premere il tasto **Avvio/Pausa**.

### Luce interna

Quando l'elettrodomestico è in funzione, è possibile vedere l'interno del cestello selezionando la funzione Luce interna.

- Premere e tenere premuto il pulsante **Livello asciugatura** per 3 secondi per attivare la funzione Luce nel cestello.
- Luce accesa: sportello aperto.
- Luce spenta: sportello chiuso. La luce si spegne automaticamente.

### Eco Hybrid

Questo programma supplementare consente di risparmiare tempo o energia.

- Alimentazione: Opzione per il risparmio energetico.
- Tempo: Opzione salvatempo. Sul LED appare l'indicazione **Tempo**.

## Pullia vasca

Utilizzare questa opzione per disabilitare i comandi. Questa funzione impedisce ai bambini di modificare i cicli o di azionare l'elettrodomestico.

### Blocco del pannello di controllo

- 1 Premere e tenere premuti contemporaneamente i pulsanti **Preferiti** e **Partenza ritardata** per tre secondi.
- 2 Viene emesso un segnale acustico e sul display appare CL.  
Quando è impostata la funzione **Sicurezza bambini**, tutti i tasti sono bloccati tranne il tasto di **Accensione**.

### NOTA

- Quando si spegne l'elettrodomestico o tutti i cicli sono stati completati, la funzione di sicurezza bambini non viene reimpostata. Prima di accedere ad altre funzioni, è necessario disattivare la funzione di sicurezza bambini.

### Sblocco del pannello di controllo

Premere e tenere premuti contemporaneamente i pulsanti **Preferiti** e **Partenza ritardata** per tre secondi.

- Suona un segnalatore acustico e il display indica il tempo rimanente del programma in corso.

## Segnale

Questa opzione consente di regolare il volume del segnale acustico.

### Aumenta durata / Riduci durata

Usare questi pulsanti con i programmi di Asciugatura manuale per aumentare o ridurre manualmente il tempo di asciugatura.

Premere il tasto **Aumenta durata** per aumentare il tempo del programma selezionato di cinque minuti.

Premere il tasto **Riduci durata** per diminuire il tempo del programma selezionato di cinque minuti.

## Con cestello

Il cestello per asciugatura è collocato all'interno dell'elettrodomestico, come mostrato nell'immagine seguente. Prima dell'uso, rimuovere il materiale di imballaggio.

Il cestello per asciugatura serve ad asciugare capi (ad es. pullover e tessuti delicati) su una superficie piana senza che si capovolgano nel cestello.

**1** Aprire lo sportello.

**2** Inserire il gancio al centro del cestello.

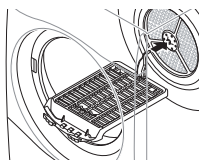

**3** Collocare il cestello per asciugatura sulla struttura al di sopra del filtro antilana e spingerlo per bloccarlo.

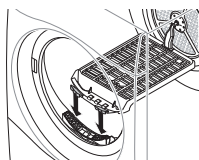

**4** Collocare i capi bagnati sulla parte superiore del cestello. Lasciare spazio attorno agli altri capi per far circolare l'aria.

- Il cestello della lavatrice ruota ma il cestello per asciugatura rimane fermo.

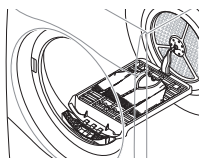

**5** Chiudere lo sportello.

**6** Accendere l'elettrodomestico e selezionare **Con cestello**.

**7** Premere il tasto **Avvio/Pausa**.



### NOTA

- Controllare il filtro antilana e rimuovere la lanugine accumulata dai capi asciugati sul cestello.
- Le chiavi More Time / Less Time possono essere usate per modificare con precisione il tempo di asciugatura.



## Utilizzare l'applicazione LG SmartThinQ

### Cose da controllare prima di usare LG SmartThinQ

- Per elettrodomestici che recano il logo  o 

- 1 Controllare la distanza tra il dispositivo e il router wireless (rete Wi-Fi).
  - Se la distanza tra il dispositivo e il router fosse eccessiva, la potenza del segnale si indebolirebbe. Potrebbe volerci quindi molto tempo per effettuare la registrazione o l'installazione potrebbe non andare a buon fine.
- 2 Disattivare la **Conn. Dati** o i **dati cellulare** dal proprio smartphone.
  - Per gli iPhone, disattivare i dati andando in **Impostazioni** → **Cellulare** → **Dati Cellulare**.

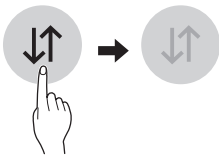

- 3 Collegare lo smartphone al router wireless.

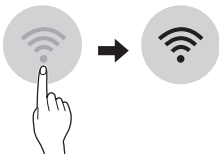

### NOTA

- Per verificare il collegamento Wi-Fi, controllare che l'icona **Wi-Fi**  sul pannello di controllo sia illuminata.
- Il dispositivo supporta soltanto reti Wi-Fi a 2,4 GHz. Per controllare la frequenza della propria rete, è necessario contattare il provider di servizi internet o fare riferimento al proprio manuale per il router wireless.
- LG SmartThinQ non è responsabile di eventuali problemi relativi alla connessione di rete né di guasti, malfunzionamenti o errori causati dalla connessione di rete.
- In caso di problemi di connessione dell'elettrodomestico alla rete Wi-Fi, è possibile che l'elettrodomestico sia troppo distante dal router. Acquistare un ripetitore Wi-Fi (range extender) per aumentare l'intensità del segnale Wi-Fi.
- La connessione Wi-Fi potrebbe non avvenire o potrebbe interrompersi a causa dell'ambiente della rete domestica.
- La connessione di rete potrebbe non funzionare correttamente a seconda del fornitore del servizio Internet.
- L'ambiente wireless circostante potrebbe causare rallentamenti nel servizio di rete wireless.
- Il dispositivo non può essere registrato a causa di problemi con la trasmissione del segnale wireless. Disconnettere il dispositivo e aspettare per circa un minuto prima di provare nuovamente.
- Se il firewall sul router wireless è attivo, disattivarlo o aggiungere una eccezione.
- Il nome della rete wireless (SSID) dovrebbe essere una combinazione di lettere inglesi e numeri. (Non utilizzare caratteri speciali)
- L'interfaccia utente smartphone (IU) può variare a seconda del sistema operativo mobile (OS) e del produttore.
- Se il protocollo di sicurezza del router è impostato su **WEP**, potrebbe non essere possibile impostare la rete. Cambiare il protocollo (**WPA2** è quello consigliato) e registrare nuovamente il prodotto.



## Installare LG SmartThinQ

Cercare l'applicazione LG SmartThinQ per smartphone su Google Play & Apple App Store. Seguire le istruzioni per scaricare e installare l'applicazione.

### NOTA

- Se si sceglie l'Accesso semplice per accedere all'applicazione LG SmartThinQ, è necessario effettuare la registrazione del dispositivo ogni volta che si cambia lo smartphone o si reinstalla l'applicazione.

## Funzione Wi-Fi

- Per elettrodomestici che recano il logo  o 

È possibile comunicare con l'elettrodomestico da uno smartphone usando le comode funzioni smart.

## Ciclo di asciugatura (Avvio a distanza,

### Download Programma)

Impostare o scaricare il ciclo preferito e controllarlo a distanza.

## Smart Diagnosis™

Questa funzione fornisce informazioni utili per la diagnosi e la risoluzione dei problemi in base al modello di utilizzo.

## Avvisi Push

Quando il ciclo è completo o l'elettrodomestico riscontra problemi, è possibile essere allertati mediante notifiche push su uno smart phone.

## Monitoraggio energia

Il consumo dell'asciugatrice dipende dal ciclo e dalle opzioni scelte, quindi è possibile notare alcune differenze tra un ciclo e l'altro.

## Impostazioni

Impostare il nome del prodotto e cancellare il prodotto.

### NOTA

- In caso di sostituzione del router wireless, del provider di servizi internet o della password, dopo aver effettuato la registrazione del dispositivo, è necessario eliminare le impostazioni precedenti da LG SmartThinQ **Impostazioni** → **Modifica prodotto** e registrarlo nuovamente.
- L'applicazione è soggetta a modifiche senza preavviso, a scopo di miglioramento del prodotto.
- Le caratteristiche possono variare in base al modello.

## Utilizzo del ciclo di asciugatura

### Avvio a distanza

Utilizzare uno smartphone per controllare l'elettrodomestico in remoto. È possibile anche monitorare il programma per sapere quanto tempo è necessario per completarlo.

#### Per utilizzare il Controllo Remoto :

- 1 Premere il tasto di **Accensione**.
- 2 Introdurre la biancheria nel cestello.
- 3 Tenere premuto per 3 secondi il tasto di **Segnale** per abilitare la funzione di Avvio remoto.
- 4 Avviare un ciclo dall'applicazione LG SmartThinQ sullo smartphone.

### NOTA

- Una volta attivata la modalità Avvio Remoto, è possibile avviare un ciclo dall'applicazione per smartphone LG SmartThinQ. Se il ciclo non viene avviato, l'elettrodomestico aspetterà ad avviare il ciclo fino a quando non sarà disattivato in remoto dall'applicazione, o fino a quando non viene disattivata la modalità Avvio Remoto.
- Se lo sportello è aperto, la funzione Avvio a distanza è disabilitata.

#### Per disabilitare il Controllo Remoto:

Quando si attiva Avvio remoto, tenere premuto il tasto **Segnale** per 3 secondi.

### Personalizzato

Scarica nuovi e speciali cicli non inclusi nei cicli di base del dispositivo.

I dispositivi registrati con successo possono scaricare una serie di cicli speciali specifici per l'elettrodomestico.

È possibile archiviare un solo ciclo per volta sull'elettrodomestico.

Una volta che lo scaricamento del ciclo è completato nel dispositivo, il prodotto mantiene il ciclo scaricato fino a quando non ne viene scaricato uno nuovo.

### Specifiche del modulo LAN wireless

<b>Modello</b>	LCW-004
<b>Gamma di frequenza</b>	2412 a 2472 MHz
<b>Potenza di uscita (max.)</b>	IEEE 802.11b:17.82 dBm IEEE 802.11g:17.72 dBm IEEE 802.11n:16.61 dBm

Funzione Wireless S/W versione: V 1.0

Si consiglia agli utenti di installare questo dispositivo ad una distanza minima di 20 cm tra il dispositivo e il corpo.

<b>Stand By /</b>	0,42 W
<b>Consumo energetico standby rete /</b>	2,0 W
<b>Il lasso di tempo al termine del quale la funzione di gestione dell'energia, o una funzione analoga, imposta automaticamente l'apparecchio in modalità stand-by e/o spento e/o in condizione di stand-by rete</b>	20 min.

## Dichiarazione di conformità



Con la presente, LG Electronics dichiara che l'Asciugatrice del tipo con apparato radio è conforme alla direttiva 2014/53/EU. E' possibile leggere l'intero testo della dichiarazione di conformità al regolamento EU al seguente indirizzo internet:

<http://www.lg.com/global/support/cedoc/cedoc#>

LG Electronics European Shared Service Centre B.V.

Krijgsman 1

1186 DM Amstelveen

The Netherlands



## Informazioni avviso software Open Source

Per ottenere il codice sorgente contenuto in questo prodotto secondo quanto consentito dalle licenze GPL, LGPL, MPL e altre licenze Open Source, visitare <http://opensource.lge.com>.

In aggiunta al codice sorgente, sono disponibili per il download tutti i termini di licenza, le esclusioni di responsabilità e le relative note di copyright.

LG Electronics fornirà anche il codice open source su CD-ROM su richiesta tramite e-mail all'indirizzo [opensource@lge.com](mailto:opensource@lge.com) addebitando il costo delle spese di distribuzione (ad esempio il costo di supporti, spedizione e gestione). L'offerta è valida per un periodo di tre anni a partire dalla nostra ultima spedizione di questo prodotto. L'offerta è valida per gli utenti che avranno ricevuto queste informazioni.

## Uso della funzione Smart Diagnosis™ con uno smartphone

- Per elettrodomestici che recano il logo  o 

In caso di malfunzionamento o guasto dell'apparecchio, utilizzare questa funzione se occorre una diagnosi accurata da parte di un Centro di assistenza clienti LG Electronics.

La funzione Smart Diagnosis™ può essere attivata solo accendendo l'elettrodomestico. Se non è possibile accendere l'elettrodomestico, consultare la sezione relativa alla Soluzione dei problemi senza utilizzare la funzione Smart Diagnosis™.

## Uso della funzione Smart Diagnosis™

### Smart Diagnosis™ tramite il Centro di assistenza clienti

In caso di malfunzionamento o guasto dell'elettrodomestico, utilizzare questa funzione se il Centro informazioni per i clienti LG Electronics richiede una diagnosi accurata. Utilizzare questa funzione solo per rivolgersi all'assistenza, non durante l'uso normale.

- 1 Premere il pulsante di **Accensione** per accendere l'elettrodomestico. Non premere altri pulsanti né ruotare la manopola del selettore.
- 2 Quando vi verrà chiesto dall'operatore del call center, avvicinare la cornetta del proprio telefono all'icona Smart Diagnosis™.

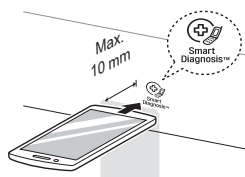

- 3 Tenere premuto il tasto **Aumenta durata** per tre secondi, mantenendo il microfono del telefono accanto all'icona o al tasto **Accensione**.

- 4 Mantenere il telefono in posizione fino al termine della trasmissione dei toni. Viene visualizzato il tempo di trasferimento dei dati rimanente.
  - Per risultati ottimali, non spostare il telefono durante la trasmissione dei toni.
  - Se l'agente del call center non è in grado di ottenere una registrazione accurata dei dati, potrebbe chiedere di ripetere l'operazione.
- 5 Una volta interrotti i toni e scaduto il conto alla rovescia, riprendere la conversazione con il rappresentante del call center, che sarà in grado di fornire assistenza utilizzando le informazioni trasmesse per l'analisi.

### NOTA

- La funzione Smart Diagnosis™ dipende dalla qualità del segnale telefonico locale.
- Se si utilizza un telefono fisso, la comunicazione sarà migliore e l'assistenza sarà più efficiente.
- Se il trasferimento dei dati di Smart Diagnosis™ è difficoltoso a causa della scarsa qualità della chiamata, è possibile che non si ottengano i migliori risultati dal servizio Smart Diagnosis™.

## AVVERTENZA

- Quando si pulisce l'elettrodomestico, togliere sempre la spina, altrimenti potrebbero verificarsi scosse elettriche.

## Pulizia del filtro

Pulire il filtro antilanaugine prima di ogni ciclo di asciugatura. Il filtro deve essere pulito anche se si accende l'icona  e viene emesso un segnale acustico mentre l'elettrodomestico è in funzione.

La pulizia del filtro antilanaugine riduce i tempi di asciugatura e i consumi energetici.

- 1 Aprire lo sportello.
- 2 Rimuovere il primo filtro antilanaugine.

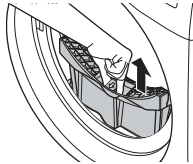

- 3 Rimuovere il secondo filtro antilanaugine.

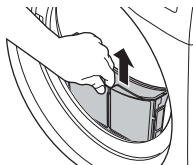

- 4 Aprire entrambi i filtri e rimuovere tutta la lanugine.
  - Aprire il primo filtro antilanaugine.

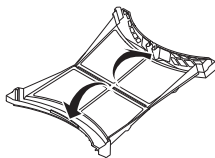

- Aprire il secondo filtro antilanaugine.

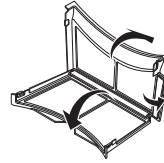

- 5 Sciacquare il filtro con acqua calda corrente.

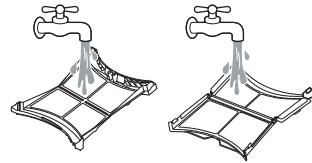

- 6 Asciugare completamente i filtri antilanaugine, chiuderli e rimontarli.

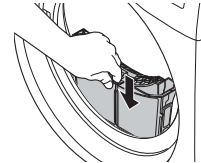
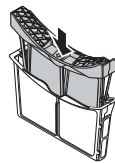

## NOTA

- Rimuovere l'umidità dalla maglia filtrante, altrimenti il filtro antilanaugine potrebbe ostruirsi a causa della pellicola d'acqua e l'elettrodomestico potrebbe non funzionare.
- Se il filtro antilanaugine non è montato nell'elettrodomestico, non è possibile utilizzarlo.

## Svuotamento del contenitore dell'acqua

L'acqua di condensa si raccoglie nel contenitore dell'acqua.

Svuotare il contenitore dell'acqua dopo ogni utilizzo. In caso contrario, il rendimento dell'asciugatura diminuisce.

Se il contenitore dell'acqua è pieno, si accende l'icona  e viene emesso un segnale acustico mentre l'elettrodomestico è in funzione. In tal caso, il contenitore dell'acqua deve essere svuotato entro un'ora.

- 1 Estrarre il contenitore dell'acqua.

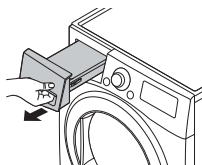

- 2 Svuotare il contenitore dell'acqua nel lavello.

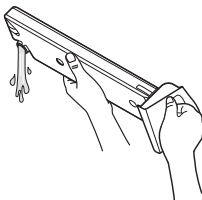

- 3 Rimontarlo nell'elettrodomestico.

- 4 Premere il tasto **Avvio/Pausa**.

## Pulizia della griglia di ingresso dell'aria fredda

Pulire con un aspirapolvere 3-4 volte all'anno la griglia di ingresso dell'aria fredda per evitare accumuli di lanugine o polvere che potrebbero ostacolare il flusso d'aria.

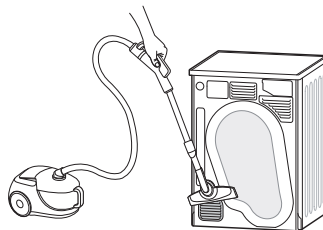

### NOTA

- L'aria calda viene scaricata dalla griglia di ventilazione.
- Garantire un'adeguata ventilazione per evitare il ritorno nell'ambiente di gas bruciati da altre fonti, ad esempio camini.

## Pulizia del sensore di umidità

Questo dispositivo rileva il livello di umidità del bucato durante l'asciugatura, per cui deve essere pulito regolarmente per rimuovere eventuali accumuli di calcare sulla superficie del sensore.

Pulire i sensori collocati all'interno del cestello.

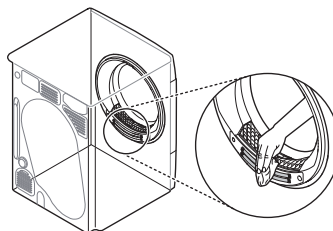

### ⚠ ATTENZIONE

- Non strofinare il sensore di umidità con materiali abrasivi. Pulire il sensore solo con una spugna naturale.

L'elettrodomestico è dotato di un sistema di monitoraggio automatico degli errori per il rilevamento e la diagnosi dei problemi in fase iniziale. Se l'elettrodomestico non funziona correttamente o non funziona affatto, prima di chiamare l'assistenza effettuare i seguenti controlli:

## Diagnosi dei problemi

Sintomi	Causa	Soluzione
L'elettrodomestico non si accende.	Il cavo di alimentazione non è collegato correttamente.	<ul style="list-style-type: none"> <li>• Accertarsi che la spina sia inserita correttamente in una presa dotata di messa a terra compatibile con i dati forniti sulla targhetta dell'elettrodomestico.</li> </ul>
	Si è bruciato un fusibile dell'impianto elettrico domestico, è scattato l'interruttore salvavita o si è verificato un blackout.	<ul style="list-style-type: none"> <li>• Azzerare l'interruttore salvavita o sostituire il fusibile. Non sostituire il fusibile con fusibili di capacità superiore. Se il problema è dovuto a un sovraccarico del circuito, rivolgersi a un elettricista qualificato.</li> </ul>
L'elettrodomestico non si riscalda.	Si è bruciato un fusibile dell'impianto elettrico domestico, è scattato l'interruttore salvavita o si è verificato un blackout.	<ul style="list-style-type: none"> <li>• Azzerare l'interruttore salvavita o sostituire il fusibile. Non sostituire il fusibile con fusibili di capacità superiore. Se il problema è dovuto a un sovraccarico del circuito, rivolgersi a un elettricista qualificato.</li> </ul>
L'asciugatura dei capi richiede troppo tempo.	Il carico non è stato separato correttamente.	<ul style="list-style-type: none"> <li>• Separare i capi pesanti da quelli leggeri. L'asciugatura di capi più grossi e pesanti richiede più tempo. Se il carico contiene capi leggeri e pesanti, il sensore potrebbe confondersi, dal momento che i capi leggeri si asciugano più rapidamente.</li> </ul>
	Grosso carico di tessuti pesanti.	<ul style="list-style-type: none"> <li>• L'asciugatura di tessuti pesanti richiede più tempo poiché tali capi tendono a trattenere più umidità. Per ridurre i tempi di asciugatura e per mantenerli più costanti per i capi grossi e pesanti, dividerli in carichi più leggeri di peso simile.</li> </ul>
	I controlli dell'elettrodomestico non si impostano correttamente.	<ul style="list-style-type: none"> <li>• Utilizzare le impostazioni di controllo appropriate al tipo di carico da asciugare. Per ottimizzare l'asciugatura di alcuni capi, potrebbe essere necessario regolare l'impostazione del livello di asciugatura.</li> </ul>
	Pulire il filtro antilanugine.	<ul style="list-style-type: none"> <li>• Rimuovere la lanugine dal filtro prima di ogni ciclo. Una volta rimossa la lanugine, controllare sotto la luce di una lampada se il filtro è ostruito o è ancora sporco. Per alcuni capi che producono molta lanugine, ad esempio gli asciugamani da bagno nuovi, potrebbe essere necessario sospendere il ciclo e pulire il filtro durante il ciclo.</li> </ul>



Sintomi	Causa	Soluzione
L'asciugatura dei capi richiede troppo tempo.	Si è bruciato un fusibile dell'impianto elettrico domestico, è scattato l'interruttore salvavita o si è verificato un blackout.	<ul style="list-style-type: none"> <li>• Azzerare l'interruttore salvavita o sostituire il fusibile. Non sostituire il fusibile con fusibili di capacità superiore. Se il problema è dovuto a un sovraccarico del circuito, rivolgersi a un elettricista qualificato.</li> </ul>
	Il carico dell'elettrodomestico è eccessivo.	<ul style="list-style-type: none"> <li>• Per ottimizzare l'efficienza e il rendimento dell'asciugatura, dividere i grossi carichi in carichi più piccoli.</li> </ul>
	Il carico dell'elettrodomestico è insufficiente.	<ul style="list-style-type: none"> <li>• Se il carico di indumenti da asciugare è insufficiente, aggiungere altri capi affinché il bucato si muova correttamente con la rotazione del cestello. Se il carico è insufficiente e si utilizzano programmi Sensore Asciutto, il controllo elettronico potrebbe non rilevare correttamente il livello di asciugatura del carico e potrebbe arrestare l'asciugatura troppo presto. Utilizzare i programmi Asciugatura a tempo o aggiungere altri capi al carico.</li> </ul>
Il tempo di asciugatura non è costante.	Le impostazioni della temperatura, la dimensione del carico o il livello di umidità dei capi non sono costanti.	<ul style="list-style-type: none"> <li>• Il tempo di asciugatura di un carico varia in base al tipo di calore utilizzato (elettrico), alla dimensione del carico, al tipo di tessuto, al grado di umidità dei capi e allo stato del filtro antilana. Anche lo sbilanciamento del carico nell'elettrodomestico può ridurre l'efficacia della centrifuga, per cui i capi rimangono più umidi e impiegano più tempo per asciugarsi.</li> </ul>
Residui di macchie di sporco o di grasso sui capi.	Utilizzo errato dell'ammorbidente.	<ul style="list-style-type: none"> <li>• Quando il bucato deve essere asciugato nell'elettrodomestico, utilizzare la quantità di ammorbidente consigliata dal produttore dell'ammorbidente.</li> </ul>
	Capi puliti e sporchi vengono asciugati insieme.	<ul style="list-style-type: none"> <li>• Utilizzare l'elettrodomestico per asciugare solo capi puliti. La sporcizia dei capi potrebbe sporcare anche i capi puliti, nello stesso carico o nei carichi successivi.</li> </ul>
	Capi non puliti o risciacquati prima di essere inseriti nell'elettrodomestico.	<ul style="list-style-type: none"> <li>• È possibile che le macchie sui capi asciugati non siano state eliminate con il lavaggio. Accertarsi che i capi siano perfettamente puliti o risciacquati, attenendosi alle istruzioni della lavatrice e del detersivo. Lo sporco difficile da eliminare potrebbe richiedere un pretrattamento prima del lavaggio.</li> </ul>

Sintomi	Causa	Soluzione
Capi raggrinziti.	I capi sono stati asciugati per troppo tempo (asciugatura eccessiva).	<ul style="list-style-type: none"> <li>Se il bucato viene sottoposto a un processo di asciugatura troppo lungo, i capi potrebbero raggrinzirsi. Provare a ridurre i tempi di asciugatura.</li> </ul>
	Capi lasciati per troppo tempo nell'elettrodomestico al termine del ciclo.	<ul style="list-style-type: none"> <li>Utilizzare l'opzione Anti piega.</li> </ul>
Capi ristretti.	Non sono state seguite le istruzioni per il lavaggio dei capi.	<ul style="list-style-type: none"> <li>Per evitare che i capi si restringano, controllare sempre le istruzioni per il lavaggio. È normale che alcuni tessuti si restringano quando vengono lavati. Altri tessuti possono essere lavati tranquillamente, ma si restringono quando vengono asciugati nell'elettrodomestico. Impostare una temperatura di asciugatura bassa o asciugarli a freddo.</li> </ul>
Lanugine sui capi.	Il filtro antilanugine non è stato pulito correttamente.	<ul style="list-style-type: none"> <li>Rimuovere la lanugine dal filtro prima di ogni ciclo. Una volta rimossa la lanugine, controllare sotto la luce di una lampada se il filtro è ostruito o è ancora sporco. Se sembra sporco, pulirlo attenendosi alle istruzioni. Per alcuni capi che producono molta lanugine potrebbe essere necessario pulire il filtro antilanugine durante il ciclo.</li> </ul>
	Il bucato non è stato separato correttamente.	<ul style="list-style-type: none"> <li>Alcuni tessuti producono lanugine (ad esempio gli asciugamani di cotone), per cui devono essere asciugati separatamente dai capi che assorbono lanugine (ad es. pantaloni in lino neri).</li> </ul>
	Il carico dell'elettrodomestico è eccessivo.	<ul style="list-style-type: none"> <li>Per l'asciugatura, dividere i grossi carichi in carichi più piccoli.</li> </ul>
	Le tasche contenevano carta.	<ul style="list-style-type: none"> <li>Prima dell'asciugatura, controllare attentamente il contenuto delle tasche.</li> </ul>
Elettricità statica eccessiva nelle tasche dopo l'asciugatura.	I capi sono stati asciugati per troppo tempo (asciugatura eccessiva).	<ul style="list-style-type: none"> <li>Se il carico del bucato è eccessivo, potrebbe accumulare elettricità statica. Regolare le impostazioni e scegliere un tempo di asciugatura inferiore oppure utilizzare programmi Sensore Asciutto.</li> </ul>
	Asciugatura di capi sintetici, anti piega o misto sintetico.	<ul style="list-style-type: none"> <li>Questi tessuti producono più elettricità statica. Provare a utilizzare un ammorbidente o impostare tempi di asciugatura inferiori.</li> </ul>

Sintomi	Causa	Soluzione
Perdite d'acqua.	Il tubo del contenitore dell'acqua o il tubo di scarico non è collegato correttamente.	<ul style="list-style-type: none"> <li>Collegare correttamente il tubo del contenitore dell'acqua o il tubo di scarico.</li> </ul>
	Quando è stato chiuso lo sportello, il bucato o corpi estranei sono rimasti intrappolati nello sportello.	<ul style="list-style-type: none"> <li>Prima di utilizzare l'elettrodomestico, accertarsi che nello sportello non siano intrappolati capi o corpi estranei. Se si verificano continuamente perdite d'acqua, rivolgersi al Centro informazioni per il clienti LG Electronics.</li> </ul>
Il programma Sensore Asciutto lascia zone umide nei capi.	Carico eccessivo o insufficiente. Il carico è costituito solo da grossi capi, ad esempio coperte o trapunte.	<ul style="list-style-type: none"> <li>Se si caricano capi eccessivi o insufficienti, il sensore potrebbe rilevare erroneamente il livello di umidità del carico. Scegliere un programma di Asciugatura a tempo per i carichi molto piccoli. I capi molto grossi o voluminosi (ad es. coperte o trapunte) a volte possono avvolgersi l'uno dentro l'altro formando una palla. I capi esterni si asciugano e vengono rilevati dal sensore, mentre i capi interni rimangono bagnati. Quando viene asciugato un singolo capo molto voluminoso, potrebbe essere utile sospendere il ciclo una o due volte e risistemare il capo per svolgerlo in modo da esporre le zone bagnate.</li> <li>Per asciugare pochi capi che rimangono bagnati in un carico molto voluminoso o per eliminare piccole zone umide su capi di notevoli dimensioni, al termine di un programma Sensore Asciutto svuotare il filtro antilana e impostare un programma di Asciugatura a tempo per completare l'asciugatura.</li> </ul>
Il dispositivo casalingo e lo smartphone non sono collegati alla rete Wi-Fi.	La password per il Wi-Fi con la quale si sta tentando di accedere non è corretta.	<ul style="list-style-type: none"> <li>Cercare la rete Wi-Fi collegata allo smartphone e rimuoverla, quindi effettuare la registrazione dell'applicazione su LG SmartThinQ.</li> </ul>
	La Conn. Dati per lo smartphone sono attivi.	<ul style="list-style-type: none"> <li>Disattivare la <b>Conn. Dati</b> dello smartphone ed effettuare la registrazione del dispositivo utilizzando la rete Wi-Fi.</li> </ul>
	Il nome della rete wireless (SSID) non è stato impostato correttamente.	<ul style="list-style-type: none"> <li>Il nome della rete wireless (SSID) dovrebbe essere una combinazione di lettere inglesi e numeri. (Non utilizzare caratteri speciali)</li> </ul>
	La frequenza del router non è 2,4 GHz.	<ul style="list-style-type: none"> <li>È supportata solo la frequenza del router a 2,4 GHz. Impostare il router wireless a 2,4 GHz e collegare l'applicazione al router wireless. È possibile controllare la frequenza del router tramite il provider di servizi Internet o il produttore del router.</li> </ul>
	La distanza tra il dispositivo e il router è eccessiva.	<ul style="list-style-type: none"> <li>Se la distanza tra il dispositivo e il router fosse eccessiva, la potenza del segnale si indebolirebbe e la connessione potrebbe non configurarsi correttamente. Spostare il router perché sia più vicino al dispositivo.</li> </ul>



## Codici di errore

Sintomi	Causa	Soluzione
dE	Lo sportello è stato aperto mentre l'elettrodomestico era in funzione oppure l'elettrodomestico è stato avviato senza chiudere correttamente lo sportello.	<ul style="list-style-type: none"> <li>• Chiudere completamente lo sportello.</li> <li>• Se l'errore dE non scompare, rivolgersi all'assistenza.</li> </ul>
dE4	Il rilevamento dell'interruttore dello sportello non funziona correttamente.	<ul style="list-style-type: none"> <li>• Scollegare la spina elettrica e chiamare l'assistenza.</li> </ul>
tE1	Malfunzionamento del sensore della temperatura.	<ul style="list-style-type: none"> <li>• Scollegare la spina elettrica e chiamare l'assistenza.</li> </ul>
tE2		
F1	La temperatura all'interno del cestello è aumentata improvvisamente.	<ul style="list-style-type: none"> <li>• Scollegare la spina elettrica e chiamare l'assistenza.</li> </ul>
LE1	Il motore si è arrestato improvvisamente.	<ul style="list-style-type: none"> <li>• Controllare se l'entità del carico è superiore a quella massima.</li> <li>• Staccare la spina e rivolgersi all'assistenza.</li> </ul>
LE2	Il compressore si è arrestato improvvisamente.	<ul style="list-style-type: none"> <li>• Scollegare la spina elettrica e chiamare l'assistenza.</li> </ul>
AE		
OE	Malfunzionamento del motore della pompa di scarico.	<ul style="list-style-type: none"> <li>• Scollegare la spina elettrica e chiamare l'assistenza.</li> </ul>
	La temperatura ambiente è inferiore a zero.	<ul style="list-style-type: none"> <li>• La temperatura ambiente consigliata è compresa tra 5 e 35 °C.</li> </ul>

## LA PRESENTE GARANZIA LIMITATA NON COPRE:

- Visite dell'assistenza per consegnare, ritirare, installare o riparare il prodotto; istruzioni per il cliente sul funzionamento del prodotto; riparazione o sostituzione di fusibili, correzione del cablaggio, condutture, correzione di riparazioni o installazioni non autorizzate.
- Mancato funzionamento del prodotto durante avarie e interruzioni elettriche oppure a causa di un'alimentazione elettrica inadeguata.
- Danni causati da tubi rotti o che perdono, tubi congelati, linee fognarie ristrette, alimentazione dell'acqua interrotta o fornitura d'aria inadeguata.
- Danni derivanti dal funzionamento del prodotto in atmosfere corrosive o da azionamento non conforme alle istruzioni riportate nel manuale del proprietario del prodotto.
- Danni al prodotto causati da incidenti, insetti, parassiti, lampi, vento, incendio, allagamenti o cause di forza maggiore.
- Danni o guasti causati da modifiche non autorizzate o da uso diverso dallo scopo previsto, oppure da perdite d'acqua dovute a installazione non corretta del prodotto.
- Danni o guasti causati da corrente o tensione elettrica, codici idraulici, uso commerciale o industriale inappropriati o uso di accessori, componenti o prodotti detergenti di consumo non approvati da LG.
- Danni causati da trasporto e dalla movimentazione, inclusi graffi, intaccature, scheggiature e/o altri danni alle finiture del prodotto, a meno che tali danni non siano stati causati da difetti di materiali o lavorazione.
- Danni o elemento mancanti a un prodotto da esposizione, restituito, scontato o rigenerato.
- Prodotti con numeri di serie originali rimossi, alterati, difficili da leggere. Numeri di serie e modelli, insieme alla ricevuta di vendita al dettaglio originale, sono necessari per la convalida della garanzia.
- Aumento dei costi di utenze e spese per le utenze supplementari.
- Riparazioni in casi in cui il prodotto venga utilizzato in luoghi diversi dal normale ambiente domestico o in maniera difforme dalle istruzioni fornite nel manuale del proprietario del prodotto.
- Costi associati al ritiro del prodotto presso l'abitazione del proprietario per la riparazione.
- La rimozione e la reinstallazione del prodotto se installato in una posizione inaccessibile o se non installato secondo le istruzioni di installazione pubblicate, inclusi i manuali di installazione e del proprietario di LG.
- Danni derivanti da cattivo utilizzo, abuso, installazione, riparazione o manutenzione impropria. La riparazione impropria include l'uso di parti non approvate o specificate da LG.
- Rumori o vibrazioni ritenuti normali, ad esempio il rumore dello scarico dell'acqua, della centrifuga o dei segnali acustici.

<p>Il filtro è ostruito.</p> <p>- L'elettrodomestico non riscalda e i tempi di asciugatura si dilatano notevolmente.</p>		<p>Pulire il filtro antilugine.</p>
<p>Cavo di alimentazione collegato erroneamente o problemi della presa elettrica.</p> <p>- Assenza di alimentazione</p> <p>- L'elettrodomestico non riscalda</p>		<p>Ricollegare il cavo di alimentazione, sostituire il fusibile dell'impianto elettrico domestico o azzerare l'interruttore salvavita. In caso di problemi della presa, rivolgersi a un elettricista.</p>

Scheda prodotto_Normativa su delega della commissione(UE) N. 392/2012	
Nome o marchio del fornitore;	LG Electronics
Identificazione del modello del fornitore	RC9*U2*V*W
Capacità nominale di bucato in cotone (kg) per il programma Cotone standard a pieno carico	9 kg
Tipo di asciugabiancheria	Asciugabiancheria domestica rotante a condensatore
Classe di efficienza energetica	A+++
Consumo di energia "X" kWh/anno, basato su 160 cicli di asciugatura del programma standard per tessuti di cotone a pieno carico e a carico parziale e consumo dei modi a basso consumo energetico. Il consumo effettivo per ciclo dipende dalle modalità di utilizzo dell'apparecchio.	175,0 kWh/anno
Asciugabiancheria automatica rotante	Sì
Riconoscimento "EU Ecolabel" in base al regolamento UE n° 66/2010	No
Consumo energetico per il programma standard cotone a pieno carico ( $E_{dry}$ )	1,44 kWh
Consumo energetico per il programma standard cotone a mezzo carico ( $E_{dry1/2}$ )	0,79 kWh
Consumo energetico della modalità di spegnimento del programma standard cotone a pieno carico ( $P_o$ )	0,42 W
Consumo energetico della modalità continua del programma standard cotone a pieno carico ( $P_i$ )	0,42 W
Durata della modalità continua ( $T_i$ )	10 min
Il 'Cotone'  +  +  utilizzato a pieno carico o a mezzo carico è il programma di asciugatura standard a cui fanno riferimento i dati riportati nell'etichetta. Questo programma è adatto per l'asciugatura di capi di cotone bagnati ed è quello più efficace dal punto di vista del consumo energetico per il cotone.	
Durata pesata del programma ( $T_i$ ) 'standard cotone a pieno carico o a mezzo carico'	177 min
Durata del programma Cotone standard a pieno carico (T dry)	239 min
Durata del programma 'standard cotone a mezzo carico' ( $T_{dry1/2}$ )	130 min
Classe di efficienza di condensazione "X" su una scala da G (efficienza minima) ad A (efficienza massima)	A
Efficacia di condensa media $C_{dry}$ del programma standard cotone a pieno carico	91 %
Efficienza di condensa media C dry1/2 del programma Cotone standard a mezzo carico	91 %
Efficienza di condensa pesata ( $C_t$ ) per il programma Cotone standard a pieno carico o con carico parziale	91 %
Rumorosità	62 dB(A)
Elettrodomestico indipendente	

# Promemoria

