



Quick Installation Guide

Vigilance 5 Megapixel H.265 Outdoor Dome Camera

This document will guide you through the basic installation process for your new D-Link Network Camera.

DCS-4605EV

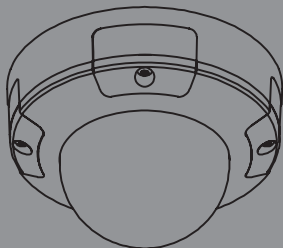

Quick Installation Guide

This installation guide provides basic instructions for installing the DCS-4605EV. For additional information about how to use the camera, please see the User Manual on the CD included in this package or from the D-Link support website.

Package Contents

- DCS-4605EV Vigilance 5 Megapixel H.265 Outdoor Dome Camera
- Cable Waterproofing Connector
- Mounting Kit
- Manual and Software on CD-ROM
- Quick Installation Guide

If any of the above items are missing, please contact your reseller.

Safety Notice:

Installation and servicing should be done by certified technicians in order to conform to all local codes and prevent voiding your warranty.

Hardware Overview

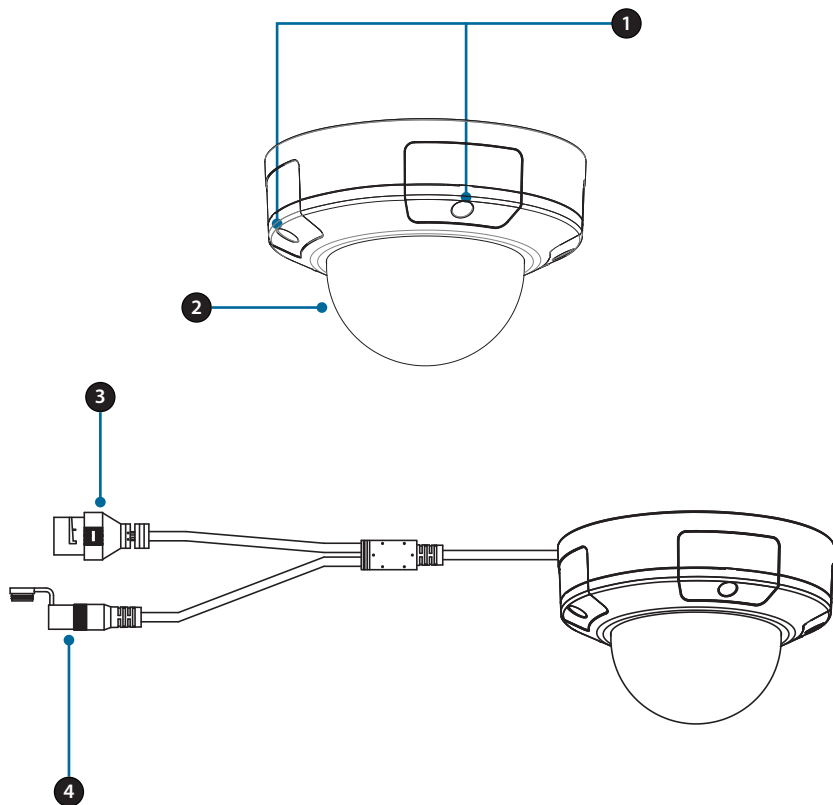

1	Cover Screws	These four screws can be removed with the included wrench.
2	Protective Cover	Protects the camera lens assembly from the environment.
3	Ethernet Port	RJ-45 connector for Ethernet which can also be used to power the camera using Power over Ethernet (PoE).
4	Power Port	Connects to an optional 12 V / 1.5 A power adapter (not included).

Hardware Overview

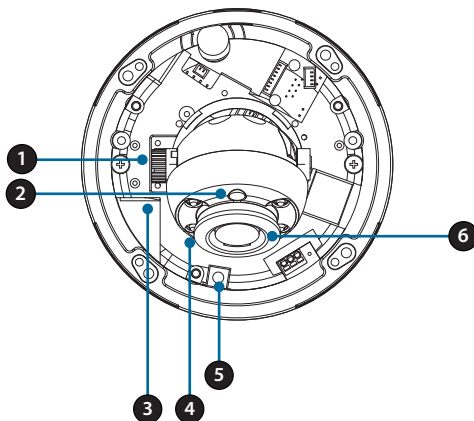

1	Tilt Lock Screw	Can be loosened to adjust the camera's tilt angle.
2	Light Sensor	Detects lighting levels and switches between day and night mode accordingly.
3	microSD Card Slot	Insert a microSD card for onboard storage of snapshots and video.
4	IR LEDs	Provide illumination for low-light environments.
5	Reset Button	Press and hold this button down for 10 seconds to reset the camera to factory default settings.
6	Camera Lens	Camera lens to record video of the surrounding area.

Configuring the Camera

Insert the included CD into your computer's CD-ROM drive to begin the installation. If the Autorun function on your computer is disabled, or if the D-Link Launcher fails to start automatically, click the Windows button, type **D:\autorun.exe** (where D: represents the drive letter of your CD-ROM drive), and press **Enter**.

Note: You can also go to the D-Link website to download the Setup Wizard in the Downloads section for your product model.

Click **Setup Wizard** and follow the instructions to install the Setup Wizard.



Click on the **D-Link Setup Wizard SE** icon that was created in your Windows Start menu (**Start > D-Link > Setup Wizard SE**).

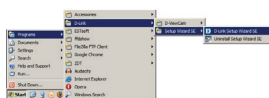

The Setup Wizard will appear and display the MAC address and IP address of your camera(s). If you have a DHCP server on your network, a valid IP Address will be displayed. If your network does not use a DHCP server, the network camera's default static IP **192.168.0.20** will be displayed.



Select your camera, then click the **Wizard** button to continue.

Enter the Admin ID and password. When logging in for the first time, the default Admin ID is **admin** with the password left blank.



Click the checkboxes if you wish to change the admin ID and password for the camera, and enter the new ID and password you wish to use.

Click **Next** to continue.

Select **DHCP** if your camera obtains an IP address automatically from a DHCP server such as a router. Select **Static IP** if you want to manually enter the IP settings for the camera.



Click **Next** to continue.

Take a moment to confirm your settings and click **Restart** when you are done.



Viewing Your Camera via Web Browser

Click on the **D-Link Setup Wizard SE** icon that was created in your Windows Start menu (**Start > D-Link > Setup Wizard SE**).

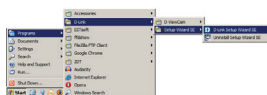

Select the camera and click **Link** to access the web configuration.

The Setup Wizard will automatically open your web browser to the IP address of the camera.



The first time you connect to the camera, you will be asked to set a password for the administrator account. After entering a password, click **Save**.

OR

Under Password, enter the same password that you configured during setup and click **Login** to continue.

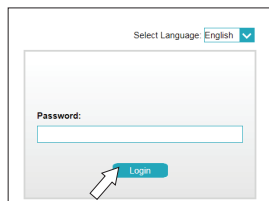

This section displays your camera's live video. You can quickly select your screen mode and video profile and view or operate the camera. For additional information about web configuration, please refer to the user manual included on the CD-ROM or the D-Link website.



Mounting Instructions

It is highly recommended that you configure and test your camera before mounting it.

Place the mounting sticker where you want to position the camera.

Use a 6 mm drill bit to make the required holes approximately 25 mm deep, then insert the wall anchors into the holes.

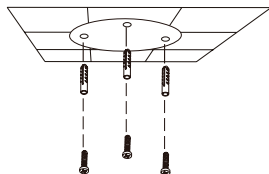

If you are running the camera cables through the wall, drill a hole in the center and pull the cables through the hole.

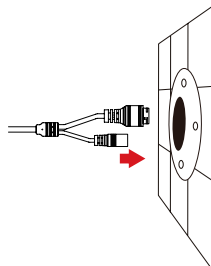

Use the included wrench to loosen the 4 screws on the top of the camera, then lift the camera cover off.

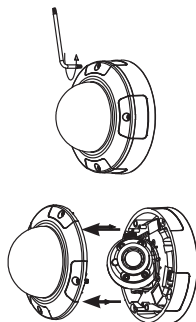

Use the screws provided to mount the camera to the wall.

If you are running the camera cables out the side of the camera, guide the camera cables through the cable channel on the base.

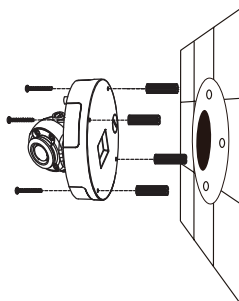

If you are mounting the camera to the ceiling, use a flathead screwdriver to remove the plastic hole cover from the bottom of the base, then guide the cables through the bottom.

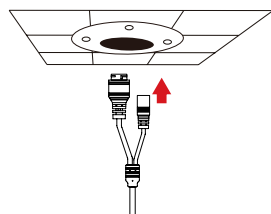

Connect the power and Ethernet cables, or just the Ethernet cable if you are using a PoE connection.

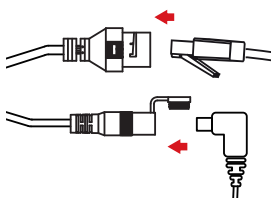

Loosen the adjustment screw on the side of the lens assembly, then re-tighten it after adjusting the lens assembly to the desired vertical angle. The camera supports from 30° to 90° of tilt. You can also adjust the pan within a -120° to 120° range by rotating it clockwise or counter-clockwise.

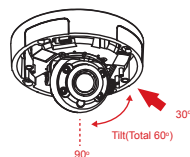

When you are done adjusting the camera's angle, put the inner cover back into place.

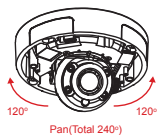

Note: The camera has a limited range of motion; if it stops when you are adjusting it, do not attempt to rotate or tilt the camera any further in that direction.

Use the screws provided to mount the camera to the ceiling.

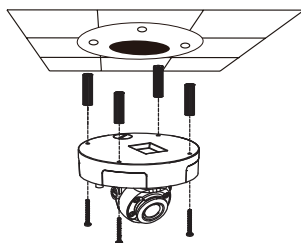

Re-attach the camera cover.

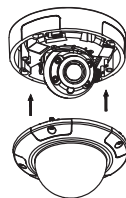

Using the DCS-37-1 Mount (optional)

Place the DCS-37-1 mounting sticker in the desired location, then use a 6 mm drill bit to drill the required holes 25 mm deep and insert the wall anchors into the holes. If you plan to pass cables through the wall, you will also need to drill a hole for the cable channel.

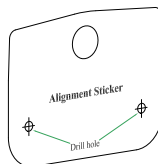

Note: The camera in the corresponding graphics may be different from your product, but the basic process is the same.

Use the provided screws to mount the DCS-37-1 to the wall.

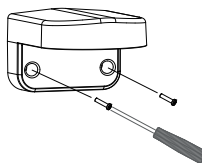

Guide the camera connectors through the back or bottom cable channel on the DCS-37-1. Then screw the mounting plate to the bracket using the set of mounting holes marked **B**.

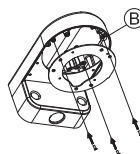

Remove the cover from the camera.

Use the provided screws to mount the camera to the DCS-37-1, then adjust the angle and rotation of the camera as desired using the tilt lock screw.

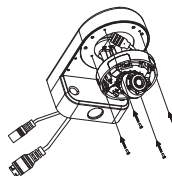

Attach the camera cover.

If you are passing the camera cables through the wall, place the rubber stopper into the bottom cable channel on the mount to seal it.

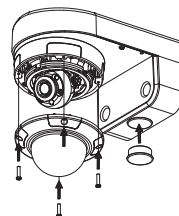

Using the DCS-37-2 Mount (optional)

Place the DCS-37-2 mounting sticker in the desired location, then use a 6 mm drill bit to drill the required holes 25 mm deep and insert the wall anchors into the holes. If you plan to pass cables through the ceiling, you will also need to drill a hole for the cable channel.

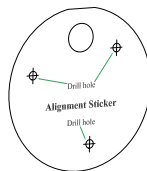

Note: The camera in the corresponding graphics may be different from your product, but the procedure is the same.

Use the provided screws to mount the DCS-37-2 to the wall using the inner mounting holes.



Guide the camera connectors through the back or side cable channel on the DCS-37-2. Use the provided screws to mount the camera to the DCS-37-2 using the set of mounting holes marked **B**.

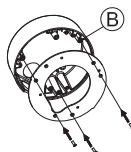

Remove the cover from the camera.

Use the provided screws to mount the camera to the DCS-37-2, then adjust the angle and rotation of the camera as desired using the tilt lock screw.



Attach the camera cover.

If you are passing the camera cables through the ceiling, place the rubber stopper into the side cable channel to seal it.

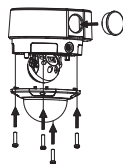

Using the DCS-37-3 Mount (optional)

Place the DCS-37-3 mounting sticker in the desired location, then use a 6 mm drill bit to drill the required holes 25 mm deep and insert the wall anchors into the holes. If you plan to pass cables through the ceiling, you will also need to drill a hole for the cable channel.

Note: The camera in the corresponding graphics may be different from your product, but the procedure is the same.

Use the provided screws to mount the DCS-37-3 to the ceiling using the inner mounting holes.

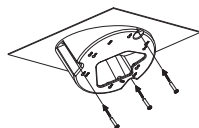

Remove the cover from the camera.

Guide the camera connectors through the bottom cable channel on the DCS-37-3. Use the provided screws to mount the camera to the DCS-37-3 using the set of mounting holes marked **D**.

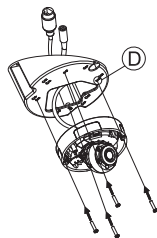

Remove the cover and adjust the angle and rotation of the camera as desired, then put the cover back in place. Screw the camera cover back in place.

Make sure the rubber stopper is in the side cable channel to seal it.

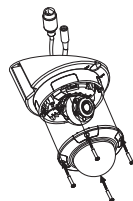

Waterproofing Your Installation

To waterproof your camera installation, follow the instructions below. Round Ethernet cable, a crimping tool, and RJ-45 plugs are required for this procedure.

Place the washer around the base of the Ethernet connector as shown.

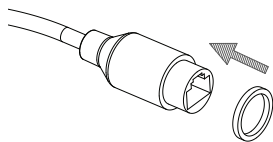

Thread bare Ethernet cable through the waterproof connector as shown.

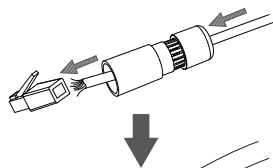

Crimp an RJ-45 connector onto the end of the cable.

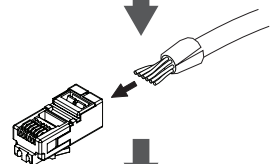

Connect the other end of the Ethernet cable to the camera's Ethernet port.

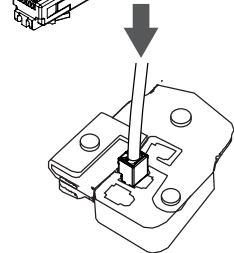

Connect the RJ-45 plug into the Ethernet connector, then screw the waterproof connector to the Ethernet connector by turning it clockwise for about a half-turn.

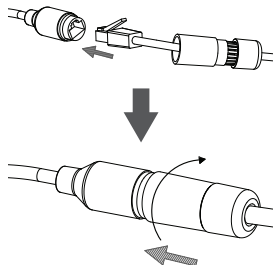

Screw the back part of the waterproof connector clockwise until there is a tight seal around the Ethernet cable.

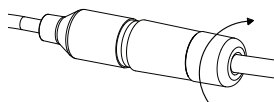

If you are using PoE to power your camera, use the attached rubber power connector cover to seal the power connector.

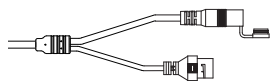

If you are using a power adapter(not included) to power your camera, wind waterproof tape around the connection in an overlapping manner to cover it.

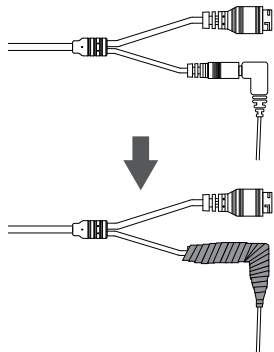

Additional Information

Additional help and product information is available online at <http://www.dlink.com>.

Warranty Information

Please visit <http://warranty.dlink.com/> for warranty information for your region.

Installationsanleitung

Diese Installationsanleitung bietet Ihnen grundlegende Anleitungen zur Installation des DCS-4605EV. Zusätzliche Informationen zur Verwendung der Kamera finden Sie im Benutzerhandbuch, das Ihnen auf der CD, die diesem Paket beiliegt, oder über die D-Link Support-Website.

Packungsinhalt

- DCS-4605EV Vigilance 5 Megapixel H.265 Outdoor Dome Camera
- Wasserdichter Anschlussstecker
- Montageset
- CD-ROM mit Software und Handbuch
- Installationsanleitung

Sollte einer der oben aufgeführten Artikel fehlen, so wenden Sie sich bitte an Ihren Fachhändler.

Sicherheitshinweis:

Installation und Wartungsarbeiten sollten nur von zertifizierten Technikern vorgenommen werden, zu jeder Zeit allen örtlich geltenden Richtlinien und Anforderungen entsprechen sowie verhindern, dass Ihr Garantieanspruch erlischt.

Hardware-Überblick

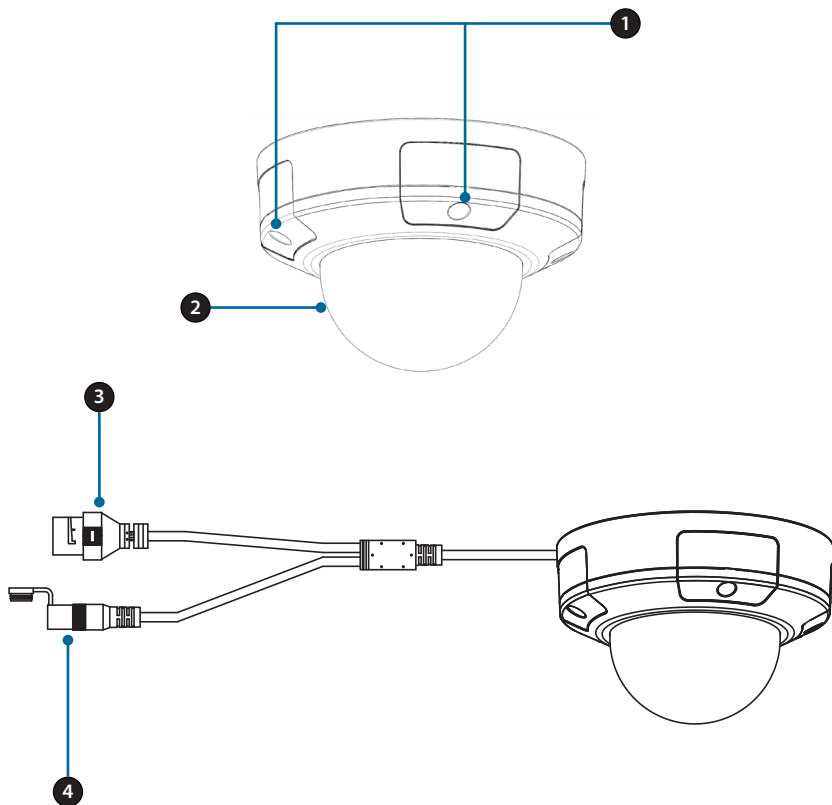

1	Schrauben der Verkleidung	Diese vier Schrauben lassen sich mit dem beigegeführten Schraubendreher entfernen.
2	Schutzverkleidung	Schützt das Kameraobjektiv vor der Umgebung.
3	Ethernetanschluss	RJ-45-Steckeranschluss für Ethernet, der auch für die Stromzufuhr (Power over Ethernet, PoE) der Kamera verwendet werden kann
4	Power Port (Netzanschluss)	Zum Anschluss an ein Netzteil (12 V / 1,5 A) (nicht im Lieferumfang enthalten)

Hardware-Überblick

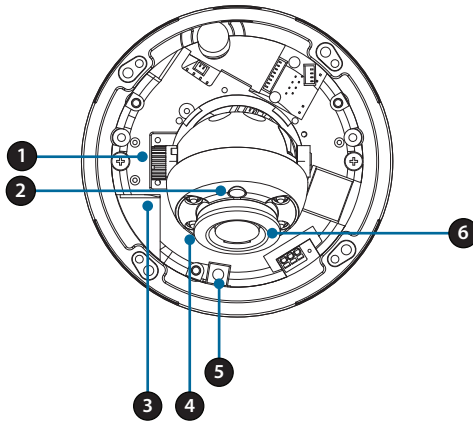

1	Neigungs-Feststellschraube	Kann gelockert werden, um den Neigungswinkel der Kamera anzupassen.
2	Lichtsensor	Misst die vorherrschenden Lichtverhältnisse und wechselt entsprechend zwischen Tag- und Nachsichtmodus.
3	microSD-Karteneinschub	Setzen Sie eine microSD-Karte zum Speichern von Fotos und Videos ein.
4	IR-LEDs	Beleuchtung für schwach ausgeleuchtete Umgebungen
5	Rücksetzknopf	Halten Sie diese Taste 10 Sekunde lang gedrückt, um die werkseitigen Standardeinstellungen der Kamera wiederherzustellen.
6	Kameraobjektiv	Kameraobjektiv zur Aufnahme von Videobildern der Umgebung.

Konfiguration der Kamera

Legen Sie die CD in das CD-ROM-Laufwerk Ihres Computers ein, um die Installation zu beginnen. Sollte die CD auf Ihrem Computer nicht automatisch ausgeführt werden oder der D-Link Launcher startet nicht automatisch, klicken Sie auf die Windows-Schaltfläche und geben Sie **D:\autorun.exe** ein (wobei D: für den Laufwerksbuchstaben Ihres CD-ROM-Laufwerks steht) und drücken Sie **Enter** (Eingabe).

Hinweis: Sie können auch die D-Link Website aufrufen, um den Setup-Assistenten im Download-Bereich für Ihr Produktmodell herunterzuladen.

Klicken Sie auf **Setup Wizard** (Setup-Assistenten) und folgen Sie den Anweisungen zu dessen Installation.



Klicken Sie auf das Symbol für den **D-Link Setup-Assistenten SE** der in Ihrem Windows-Startmenü (**Start > D-Link > Setup Wizard SE**) erstellt wurde.

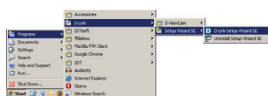

Der Setup-Assistent wird aufgerufen und zeigt die MAC- und IP-Adresse Ihrer Kamera(s) an. Wenn in Ihrem Netzwerk ein DHCP-Server vorhanden ist, wird eine gültige IP-Adresse angezeigt. Weist Ihr Netzwerk keinen DHCP-Server auf, wird die standardmäßige statische IP-Adresse **192.168.0.20** der Netzwerkkamera angezeigt.



Wählen Sie Ihre Kamera aus und klicken Sie dann auf **Wizard** (Assistent), um fortzufahren.

Geben Sie die Administratorkennung und das Kennwort ein. Bei Erstanmeldung ist die standardmäßige Administratorkennung **admin**. Das Feld Kennwort bleibt leer.



Klicken Sie auf die Kontrollkästchen, wenn Sie die Administratorkennung und das Kennwort für die Kamera ändern möchten. Geben Sie die neue Kennung und das Kennwort ein, das Sie verwenden möchten.

Klicken Sie auf **Next** (Weiter), um fortzufahren.

Wählen Sie **DHCP**, wenn Ihrer Kamera automatisch eine IP-Adresse von einem DHCP-Server (wie z. B. einem Router) zugewiesen wird.

Wählen Sie **Static IP** (Statische IP-Adresse), wenn Sie die IP-Einstellungen für die Kamera manuell eingeben möchten.



Klicken Sie auf **Next** (Weiter), um fortzufahren.

Prüfen Sie Ihre Einstellungen und klicken Sie dann auf **Restart** (Neustart).

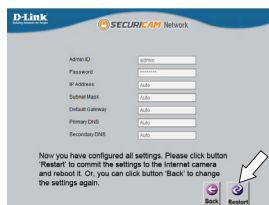

Anzeige Ihrer Kamera über einen Webbrowser

Klicken Sie auf das Symbol für den **D-Link Setup-Assistenten SE** der in Ihrem Windows-Startmenü (**Start > D-Link > Setup Wizard SE**) erstellt wurde.

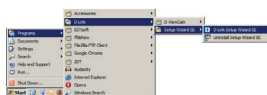

Link

Der **Einrichtungsassistent** öffnet automatisch Ihren **Webbrowser** mit der **IP-Adresse** der Kamera.



Wenn Sie sich zum ersten Mal mit der Kamera verbinden, werden Sie aufgefordert,e in **Kennwort** für das **Administrator**konto zu erstellen. Weitere Informationen Ihres **Kennwortes** auf **Save**.

ODER

Unter **Password** (**Kennwort**) geben Sie dasselbe **Kennwort** ein, das Sie während der **Einrichtung** erstellt haben, und klicken dann zum **Fortfahren** auf **Login** (**Anmelden**).

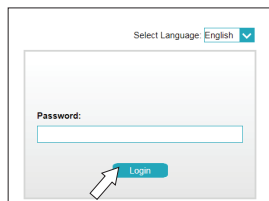

In diesem Abschnitt werden **Live-Videoaufnahmen** Ihrer Kamera angezeigt. Sie können problemlos Ihren **Bildschirmmodus** und das **Videoprofil** auswählen sowie die Kamera anzeigen und bedienen. Weitere Informationen zur **Web-Konfiguration** finden Sie in dem auf der **CD-ROM** enthaltenen **Benutzerhandbuch** oder auf der **D-Link-Website**.



Montageanleitung

Es ist unbedingt ratsam, zuerst die Kamera zu konfigurieren und zu testen, bevor Sie die Montage der Kamera vornehmen.

Platzieren Sie die Klebeschablone für die Montage dort, wo die Kamera positioniert werden soll.

Bohren Sie etwa 25 mm tiefe Löcher mithilfe eines 6 mm Bohreinsatzes. Stecken Sie dann die Dübel in die Löcher.

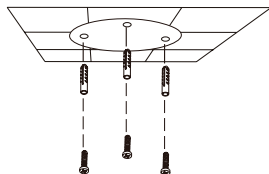

Sollen die Kamerakabel durch die Wand geführt werden, bohren Sie ein Loch in die Wandmitte und führen Sie die Kabel hindurch.

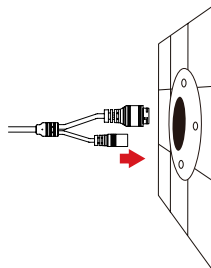

Verwenden Sie den enthaltenen Schraubendreher, um die 4 Schrauben oben aus der Kamera zu lösen und heben Sie dann die Kameraabdeckung ab.

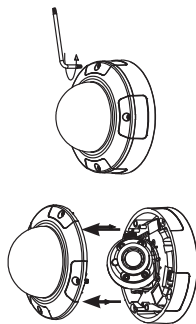

Befestigen Sie die Kamera mithilfe der mitgelieferten Schrauben an der Wand.

Wenn die Führung der Kamerakabel außerhalb der Kamera erfolgen soll, führen Sie die Kamerakabel durch den Kabelkanal des Sockels.

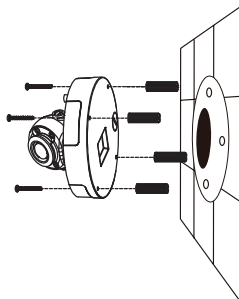

Wenn Sie die Kamera an der Decke montieren, verwenden Sie einen Flachkopfschraubendreher, um die Kunststoffverkleidung von der Unterseite der Basis zu entfernen. Führen Sie dann die Kabel durch die Unterseite.

Schließen Sie das Strom- und Ethernet-Kabel oder nur das Ethernet-Kabel an, wenn Sie eine PoE-Verbindung verwenden.

Lösen Sie die Einstellschraube auf der Seite des Objektivs, ziehen Sie diese dann wieder fest, wenn Sie das Objektiv auf den gewünschten vertikalen Winkel eingestellt haben. Die Kamera unterstützt Neigungswinkel von 30° bis 90°. Sie können die Neigung auch innerhalb des Bereichs von -120° bis 120° anpassen, indem Sie das Gerät im oder gegen den Uhrzeigersinn drehen.

Wenn Sie mit dem Anpassen des Kamerawinkels fertig sind, bringen Sie die innere Verkleidung wieder an.

Hinweis: Die Kamera hat einen eingeschränkten Bewegungsbereich; wenn sie bei der Einstellung auf Widerstand stoßen, versuchen Sie nicht, die Kamera noch weiter in diese Richtung zu drehen oder zu kippen.

Befestigen Sie die Kamera mithilfe der mitgelieferten Schrauben an der Decke.

Bringen Sie die Abdeckung wieder an.

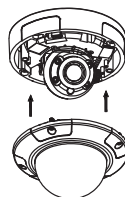
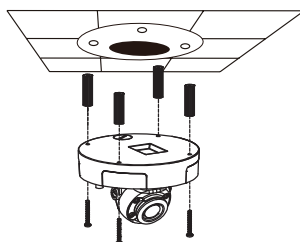
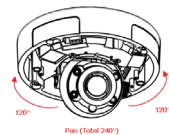
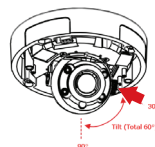
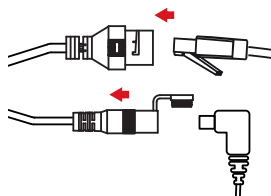
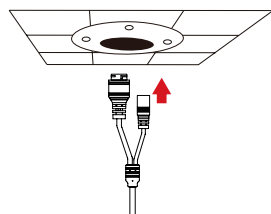

Verwendung der DCS-37-1-Halterung (optional)

Platzieren Sie den Montageaufkleber der DCS-37-1 am gewünschten Ort und verwenden Sie dann einen 6 mm-Bohraufsatz, um die erforderlichen Löcher mit 25 mm Tiefe zu bohren und setzen Sie die Wanddübel in die Öffnungen ein. Wenn Sie planen, Kabel durch die Wand zu führen, müssen Sie auch ein Loch für den Kabelkanal bohren.

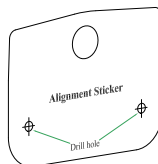

Hinweis: Die Kamera in der entsprechenden Abbildung kann leicht von Ihrem Produkt abweichen, die grundlegende Vorgehensweise ist jedoch dieselbe.

Befestigen Sie die DCS-37-1 mithilfe der mitgelieferten Schrauben an der Wand.

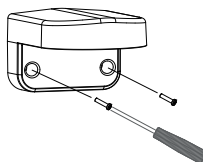

Führen Sie die Kameraanschlüsse durch den hinteren oder unteren Kabelkanal der DCS-37-1. Schrauben Sie dann die Montageplatte mithilfe der mit **B** markierten Montageöffnungen an der Halterung fest.

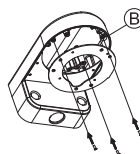

Entfernen Sie die Abdeckung der Kamera.

Verwenden Sie die mitgelieferten Schrauben, um die Kamera an der DCS-37-1 zu befestigen, passen Sie dann den Winkel und die Drehung der Kamera mit der Neigungs-Feststellschraube an.

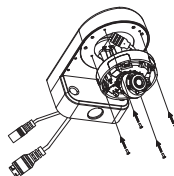

Bringen Sie die Kameraabdeckung wieder an.

Wenn Sie die Kamerakabel durch die Wand führen, platzieren Sie die Gummistopper im unteren Kabelkanal, um diesen abzudichten.

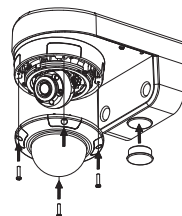

Verwendung der DCS-37-2-Halterung (optional)

Platzieren Sie den Montageaufkleber der DCS-37-2 am gewünschten Ort und verwenden Sie dann einen 6 mm-Bohraufsatz, um die erforderlichen Löcher mit 25 mm Tiefe zu bohren und setzen Sie die Wanddübel in die Öffnungen ein. Wenn Sie planen, Kabel durch die Decke zu führen, müssen Sie auch ein Loch für den Kabelkanal bohren.

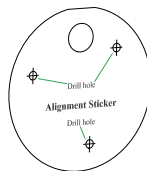

Hinweis: Die Kamera in der entsprechenden Abbildung kann leicht von Ihrem Produkt abweichen, die Vorgehensweise ist jedoch dieselbe.

Verwenden Sie die mitgelieferten Schrauben, um die DCS-37-2 mithilfe der inneren Montageöffnungen an der Wand zu montieren.



Führen Sie die Kameraanschlüsse durch den hinteren oder seitlichen Kabelkanal der DCS-37-2. Verwenden Sie die mitgelieferten Schrauben, um die Kamera mithilfe der mit **B** markierten Montageöffnungen an der DCS-37-2 zu befestigen.

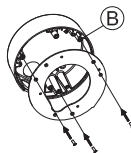

Entfernen Sie die Abdeckung der Kamera.

Verwenden Sie die mitgelieferten Schrauben, um die Kamera an der DCS-37-2 zu befestigen, passen Sie dann den Winkel und die Drehung der Kamera mit der Neigungs-Feststellschraube an.

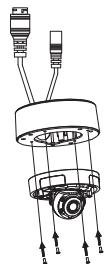

Bringen Sie die Kameraabdeckung wieder an.

Wenn Sie die Kamerakabel durch die Decke führen, platzieren Sie die Gummistopper im seitlichen Kabelkanal, um diesen abzudichten.

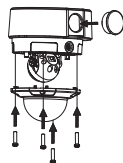

Verwendung der DCS-37-3-Halterung (optional)

Platzieren Sie den Montageaufkleber der DCS-37-3 am gewünschten Ort und verwenden Sie dann einen 6 mm-Bohraufsatz, um die erforderlichen Löcher mit 25 mm Tiefe zu bohren und setzen Sie die Wanddübel in die Öffnungen ein. Wenn Sie planen, Kabel durch die Decke zu führen, müssen Sie auch ein Loch für den Kabelkanal bohren.



Hinweis: Die Kamera in der entsprechenden Abbildung kann leicht von Ihrem Produkt abweichen, die Vorgehensweise ist jedoch dieselbe.

Verwenden Sie die mitgelieferten Schrauben, um die DCS-37-3 mithilfe der inneren Montageöffnungen an der Decke zu montieren.

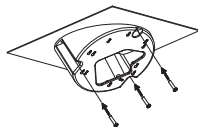

Entfernen Sie die Abdeckung der Kamera.

Führen Sie die Kameraanschlüsse durch den unteren Kabelkanal der DCS-37-3. Verwenden Sie die mitgelieferten Schrauben, um die Kamera mithilfe der mit **D** markierten Montageöffnungen an der DCS-37-3 zu befestigen.

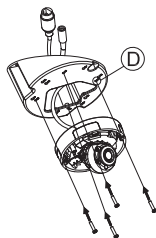

Entfernen Sie die Abdeckung und passen Sie Winkel und Drehung der Kamera nach Wunsch an, dann setzen Sie die Abdeckung wieder auf. Schrauben Sie die Kameraabdeckung wieder fest.

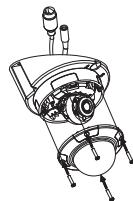

Achten Sie darauf, dass sich die Gummistopper zur Abdichtung im seitlichen Kabelkanal befinden.

Ihre Installation wasserdicht machen

Um Ihre Kamerainstallation wasserdicht zu machen, befolgen Sie die Anweisungen unten: Für diesen Vorgang sind ein rundes Ethernet-Kabel, eine Crimpzange und RJ-45 Stecker erforderlich.

Bringen Sie den Dichtungsring auf dem Ethernet-Steckverbinder (wie in der Abbildung zu sehen) an.

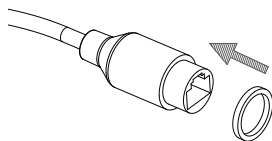

Führen Sie das blanke Ethernet-Kabel wie abgebildet durch den wasserdichten Stecker.

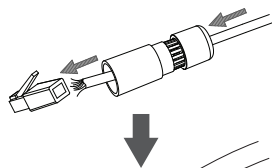

Klemmen Sie dann einen RJ-45-Stecker mit einer Crimpzange auf das Kabelende.

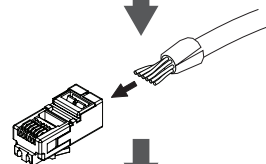

Stecken Sie das andere Ende des Ethernet-Kabels in den Ethernet-Port der Kamera.

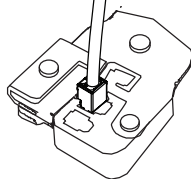

Stecken Sie den RJ-45 Stecker in den Ethernet-Steckverbinder und drehen Sie den wasserdichten Steckanschluss im Uhrzeigersinn etwa eine halbe Umdrehung auf den Ethernet-Steckverbinder.

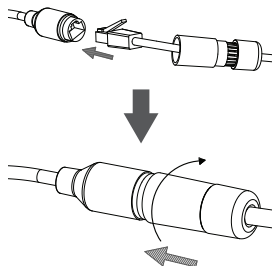

Drehen Sie den hinteren Teil des wasserdichten Steckanschlusses im Uhrzeigersinn, bis eine feste Abdichtung um das Ethernet-Kabel erreicht ist.

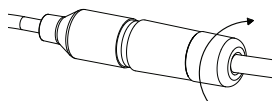

Wenn Sie PoE (Power over Ethernet) zum Betrieb Ihrer Kamera nutzen, sollten Sie den mitgelieferten Gummistecker zum Abdichten des Stromanschlusses verwenden.

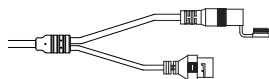

Falls Sie ein Netzteil (Stromadapter) - nicht im Lieferumfang enthalten - zum Betrieb Ihrer Kamera nutzen, wickeln Sie wasserfestes Klebeband zur Abdeckung stufenweise überlappend um die Verbindung.

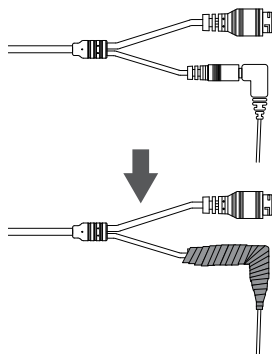

Weitere Informationen

Zusätzliche Hilfe und Produktinformationen stehen Ihnen online unter <http://www.dlink.com/> zur Verfügung.

Garantiebestimmungen

Landesspezifische Informationen zu Gewährleistungen finden Sie unter <http://warranty.dlink.com/>.

Guide d'installation rapide

Ce guide d'installation rapide fournit des instructions de base pour l'installation de la DCS-4605EV. Pour obtenir des informations complémentaires sur l'utilisation de la caméra, consultez le Manuel d'utilisation sur le CD joint à ce coffret, ou sur le site Web d'assistance D-Link.

Contenu de la boîte

- DCS-4605EV Caméra Vigilance dôme externe 5 Megapixel H.265
- Câble du connecteur étanche
- Kit de montage
- Manuel et logiciel sur CD-ROM
- Guide d'installation rapide

Contactez votre revendeur s'il manque l'un des éléments ci-dessus.

Remarque de sécurité :

L'installation et l'entretien doivent être réalisés par des techniciens qualifiés afin d'être conformes à tous les codes locaux et d'éviter d'annuler votre garantie.

Description du matériel

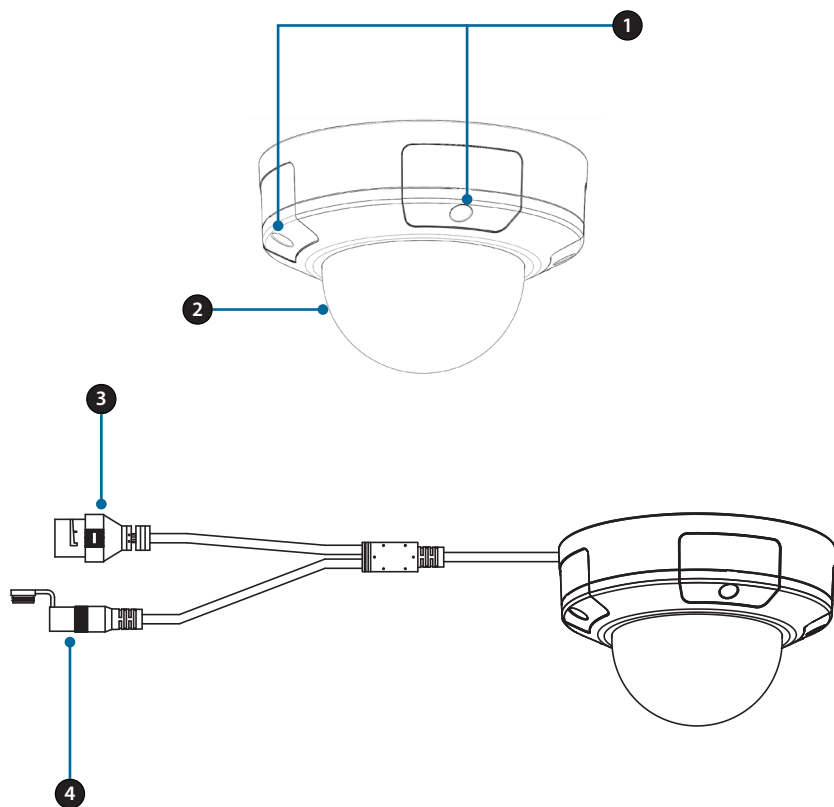

1	Vis du capot	Vous pouvez ôter ces quatre vis à l'aide de la clé fournie.
2	Capot de protection	Protège l'objectif de la caméra de l'environnement.
3	Port Ethernet	Connecteur RJ-45 pour Ethernet, pouvant également servir à alimenter la caméra utilisant la fonction PoE (alimentation électrique par câble Ethernet).
4	Port d'alimentation	Se connecte à un adaptateur d'alimentation de 12 V / 1,5 A optionnel (non inclus).

Description du matériel

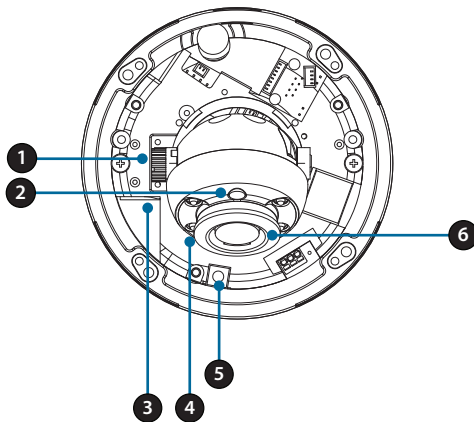

1	Vis de verrouillage de l'inclinaison	Peut être desserrée pour régler l'angle d'inclinaison de la caméra.
2	Capteur de lumière	Détecte les niveaux d'éclairage et alterne entre le mode jour ou nuit de manière appropriée.
3	Port de carte microSD	Insérez une carte microSD pour le stockage embarqué des instantanés et des vidéos.
4	Diodes IR	Fournissent un éclairage pour les environnements sombres.
5	Bouton de réinitialisation	Appuyez dessus et maintenez-le enfoncé pendant 10 secondes pour réinitialiser les paramètres d'usine de la caméra.
6	Objectif de la caméra	Objectif de caméra pour enregistrer une vidéo de la zone environnante.

Configuration de la caméra

Insérez le CD fourni dans le lecteur de CD-ROM de l'ordinateur pour lancer l'installation. Si la fonction d'exécution automatique de votre ordinateur est désactivée ou si le dispositif de lancement D-Link ne parvient pas à démarrer automatiquement, cliquez sur le bouton Windows, saisissez **D:\autorun.exe** (où D: Représente la lettre de lecteur de votre CD-ROM), puis appuyez sur **Entrée**.

Remarque : Vous pouvez également accéder au site Web de D-Link pour télécharger le Setup Wizard (Assistant de configuration) dans la section Downloads (Téléchargements) de votre modèle de produit.

Cliquez sur **Setup Wizard** (Configurer l'assistant) et suivez les instructions pour installer l'assistant de configuration.



Cliquez sur l'icône **D-Link Setup Wizard SE** (Assistant de configuration D-Link SE) dans le menu Démarrer de Windows (**Start > D-Link > Setup Wizard SE**) (Démarrer > D-Link > Assistant de configuration SE).

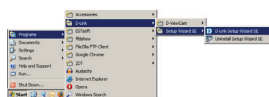

L'Assistant de configuration s'ouvre et affiche les adresses MAC et IP de votre ou vos caméras. Si un serveur DHCP se trouve sur votre réseau, une adresse IP valide s'affiche. Si votre réseau n'utilise pas de serveur DHCP, l'adresse IP statique par défaut de la caméra réseau (**192.168.0.20**) s'affiche.

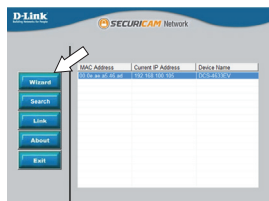

Sélectionnez votre caméra, puis cliquez sur le bouton **Wizard** (Assistant) pour continuer.

Saisissez l'ID admin et le mot de passe. Lorsque vous vous connectez pour la première fois, l'ID Admin par défaut est **admin** et le mot de passe est vierge.



Cliquez sur les cases si vous souhaitez changer l'ID admin et le mot de passe de la caméra, puis saisissez le nouvel ID et le nouveau mot de passe que vous souhaitez utiliser.

Cliquez sur **Next** (Suivant) pour continuer.

Sélectionnez **DHCP** si la caméra obtient une adresse IP automatiquement d'un serveur DHCP (par exemple, un routeur).

Sélectionnez **Static IP** (Adresse IP statique) si vous voulez saisir les paramètres IP de la caméra manuellement.



Cliquez sur **Next** (Suivant) pour continuer.

Prenez le temps de vérifier vos paramètres, puis cliquez sur **Restart** (Redémarrer). C'est tout.

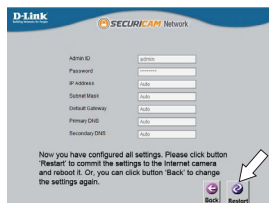

Affichage de votre caméra via un navigateur Web

Cliquez sur l'icône **D-Link Setup Wizard SE** (Assistant de configuration D-Link SE) dans le menu Démarrer de Windows (**Start > D-Link > Setup Wizard SE**) (Démarrer > D-Link > Assistant de configuration SE).

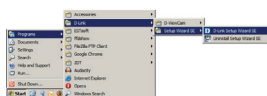

Sélectionnez la caméra, puis cliquez sur **Link** (Connexion) pour accéder à la configuration Web.

L'Assistant de configuration ouvre automatiquement votre navigateur Web à l'adresse IP de la caméra.



La première fois que vous vous connectez à la caméra, vous êtes invité à configurer un mot de passe pour le compte administrateur. Après avoir saisi un mot de passe, cliquez sur **Save** (Enregistrer).

OU

Dans Password (Mot de passe), saisissez le même mot de passe que celui que vous avez défini lors de la configuration et cliquez sur **Login** (Connexion) pour continuer.

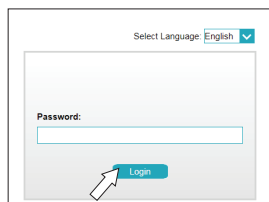

Cette section présente la vidéo en direct de votre caméra. Vous pouvez rapidement sélectionner votre mode d'écran et un profil et voir ou utiliser la caméra. Pour obtenir des informations complémentaires sur la configuration Web, reportez-vous au manuel d'utilisation du CD-ROM ou sur le site Web D-Link.



Instructions de montage

Il est fortement recommandé de configurer et de tester votre caméra avant de l'installer.

Placez l'autocollant de montage là où vous souhaitez placer la caméra.

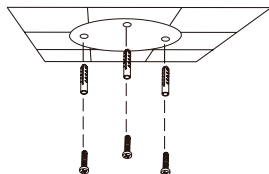

Utilisez un foret de 6 mm pour percer les trous nécessaires à environ 25 mm de profondeur, puis insérez les chevilles dans les trous.

Si vous faites passer les câbles de la caméra à travers le mur, percez un trou au centre et tirez les câbles à travers le trou.

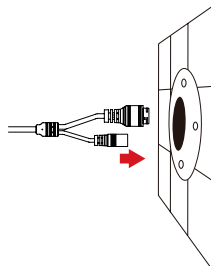

Utilisez la clé fournie pour desserrer les 4 vis du haut de la caméra, puis soulever le capot de la caméra pour l'enlever.

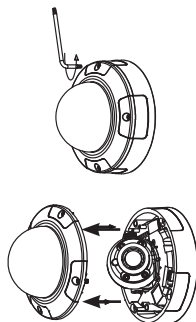

Utilisez les vis fournies pour fixer la caméra au mur.

Si vous faites passer les câbles de la caméra sur le côté de la caméra, guidez les câbles à travers la goulotte sur la base.

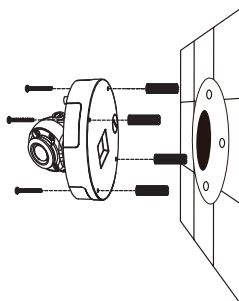

Si vous montez la caméra au plafond, utilisez un tournevis à tête plate pour enlever la protection de l'orifice en plastique du bas de la base, puis faites passer les câbles par le bas.

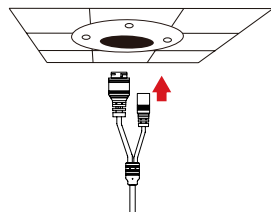

Connectez l'alimentation et les câbles Ethernet ou juste le câble Ethernet si vous utilisez une connexion PoE.

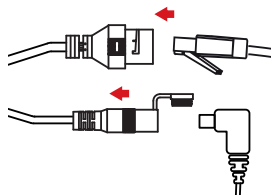

Desserrez la vis de réglage sur le côté de la lentille, puis resserrez-la après avoir réglé la lentille selon l'angle vertical souhaité. La caméra autorise une inclinaison de 30° à 90°. Vous pouvez également régler le panoramique dans une plage de -120° à 120° en la faisant tourner dans le sens des aiguilles d'une montre ou dans le sens inverse.

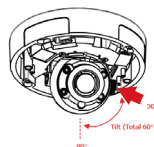

Lorsque vous avez fini le réglage de l'angle de la caméra, remettez le capot interne en place.

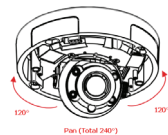

Remarque : La caméra possède une plage de déplacement limité ; si elle se bloque lorsque vous la réglez, n'essayez pas de la faire pivoter ou de l'incliner davantage.

Utilisez les vis fournies pour monter la caméra au plafond.

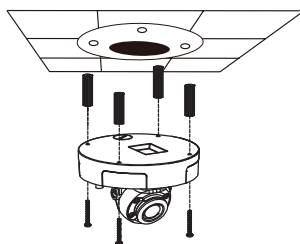

Remontez le capot de la caméra.

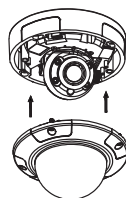

Utilisation de la monture DCS-37-1 (optionnelle)

Placez l'autocollant de montage de la DCS-37-1 à l'emplacement souhaité, puis utilisez une mèche de 6 mm pour percer les orifices requis d'une profondeur de 25 mm et insérez les chevilles murales dans les orifices. Si vous envisagez de passer les câbles à travers le mur, vous devrez également percer un trou pour eux.

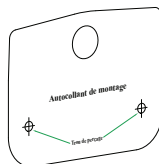

Remarque : La caméra illustrée peut être différente de celle de votre produit, mais la procédure de base est identique.

Utilisez les vis fournies pour monter la DCS-37-1 sur le mur.

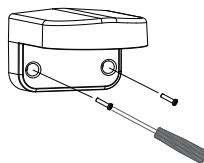

Passez les connecteurs de la caméra à travers le passage arrière ou latéral des câbles de la DCS-37-1. Puis vissez la plaque de montage sur le support à l'aide du jeu d'orifices de montage marqués **B**.

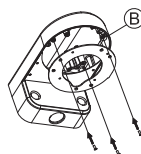

Ôtez le capot de la caméra.

Utilisez les vis fournies pour monter la caméra sur la DCS-37-1, puis réglez l'angle et la rotation de la caméra comme souhaité à l'aide de la vis de verrouillage d'inclinaison.

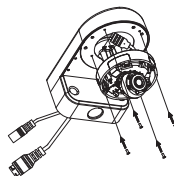

Montez le capot de la caméra.

Si vous faites passer les câbles de la caméra à travers le mur, placez une butée en plastique à l'intérieur du passage inférieur des câbles de la monture pour l'étanchéifier.

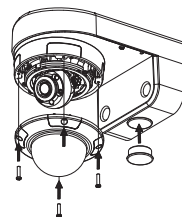

Utilisation de la monture DCS-37-2 (optionnelle)

Placez l'autocollant de montage de la DCS-37-2 à l'emplacement souhaité, puis utilisez une mèche de 6 mm pour percer les orifices requis d'une profondeur de 25 mm et insérez les chevilles murales dans les orifices. Si vous envisagez de passer les câbles à travers le plafond, vous devrez également percer un trou pour eux.

Remarque : La caméra illustrée peut être différente de celle de votre produit, mais la procédure est identique.

Utilisez les vis fournies pour monter la DCS-37-2 sur le mur à l'aide des orifices internes de montage.

Passez les connecteurs de la caméra par le passage arrière ou latéral des câbles sur la DCS-37-2. Utilisez les vis fournies pour monter la caméra sur la DCS-37-2 à l'aide du jeu d'orifices de montage marqués **B**.

Ôtez le capot de la caméra.

Utilisez les vis fournies pour monter la caméra sur la DCS-37-2, puis réglez l'angle et la rotation de la caméra comme souhaité à l'aide de la vis de verrouillage d'inclinaison.

Montez le capot de la caméra.

Si vous faites passer les câbles de la caméra à travers le plafond, placez une butée en plastique à l'intérieur du passage latéral des câbles pour l'étanchéifier.

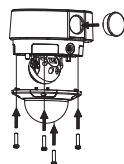
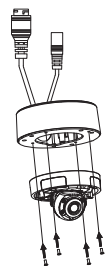
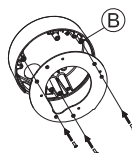

Utilisation de la monture DCS-37-3 (optionnelle)

Placez l'autocollant de montage de la DCS-37-3 à l'emplacement souhaité, puis utilisez une mèche de 6 mm pour percer les orifices requis d'une profondeur de 25 mm et insérez les chevilles murales dans les orifices. Si vous envisagez de passer les câbles à travers le plafond, vous devrez également percer un trou pour eux.



Remarque : La caméra illustrée peut être différente de celle de votre produit, mais la procédure est identique.

Utilisez les vis fournies pour monter la DCS-37-3 sur le plafond à l'aide des orifices internes de montage.

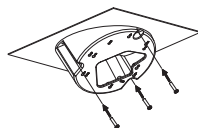

Ôtez le capot de la caméra.

Passez les connecteurs de la caméra par le passage inférieur des câbles sur la DCS-37-3. Utilisez les vis fournies pour monter la caméra sur la DCS-37-3 à l'aide du jeu d'orifices de montage marqués **D**.

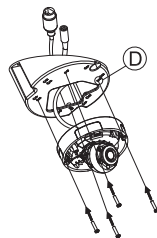

Ôtez le capot et ajustez l'angle et la rotation de la caméra comme souhaité, puis remettez le capot en place. Revissez le capot de la caméra.

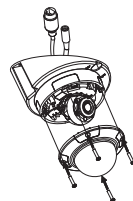

Assurez-vous que la butée en caoutchouc se trouve dans le passage latéral des câbles pour l'étanchéifier.

Imperméabilisation de votre Installation

Pour imperméabiliser l'installation de votre caméra, suivez les instructions ci-dessous. Il vous faut un câble Ethernet rond, une pince à sertir et des prises RJ-45 pour cette procédure.

Placez la rondelle autour de la base du connecteur Ethernet comme illustré.

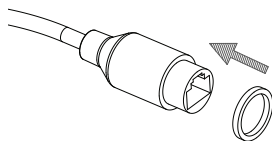

Faites passer le câble Ethernet dénudé à travers le connecteur étanche, comme illustré.

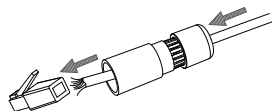

Sertissez un connecteur RJ-45 à l'extrémité du câble.

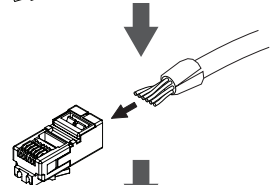

Branchez l'autre extrémité du câble Ethernet dans le port Ethernet de la caméra.

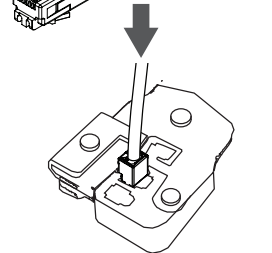

Branchez la prise RJ-45 dans le connecteur Ethernet, puis vissez le connecteur étanche dans le connecteur Ethernet en le tournant d'environ un demi-tour dans le sens horaire.

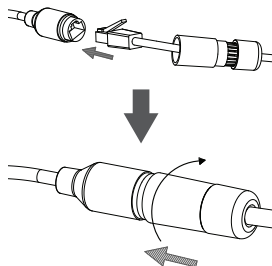

Vissez la partie arrière du connecteur étanche dans le sens horaire jusqu'à former un joint étanche autour du câble Ethernet.

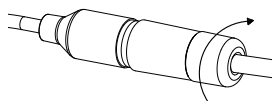

Si vous utilisez une connexion PoE pour alimenter votre caméra, utilisez le bouchon en caoutchouc fourni du connecteur d'alimentation pour étanchéifier le connecteur d'alimentation.

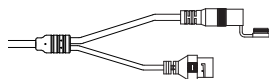

Si vous utilisez un adaptateur d'alimentation (non inclus) pour alimenter votre caméra, enroulez du ruban adhésif étanche autour de la connexion en le superposant pour la couvrir.

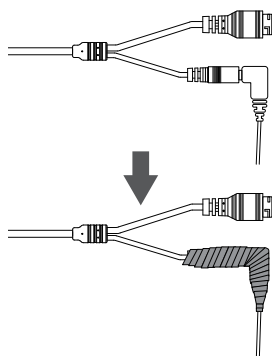

Informations complémentaires

Vous trouverez une aide supplémentaire et des informations sur le produit en ligne à l'adresse <http://www.dlink.com>.

Informations sur la garantie

Consultez le site <http://warranty.dlink.com/> pour prendre connaissance de la garantie appliquée dans votre région.

Guía de instalación rápida

Esta guía de instalación proporciona instrucciones básicas para la instalación de la cámara DCS-4605EV. Para obtener información adicional acerca de cómo utilizar la cámara, consulte el Manual del usuario disponible incluido en el paquete o en el sitio web de asistencia de D-Link.

Contenido de la caja

- DCS-4605EV Vigilance 5 Megapixel H.265 Outdoor Dome Camera
- Conector de impermeabilización del cable
- Kit de montaje
- Manual y software en CD-ROM
- Guía de instalación rápida

Si falta cualquiera de los componentes anteriores, póngase en contacto con el proveedor.

Aviso de seguridad:

La instalación y el mantenimiento deben realizarlo técnicos cualificados con el fin de cumplir con todos los códigos locales y evitar la anulación de la garantía.

Descripción general del hardware

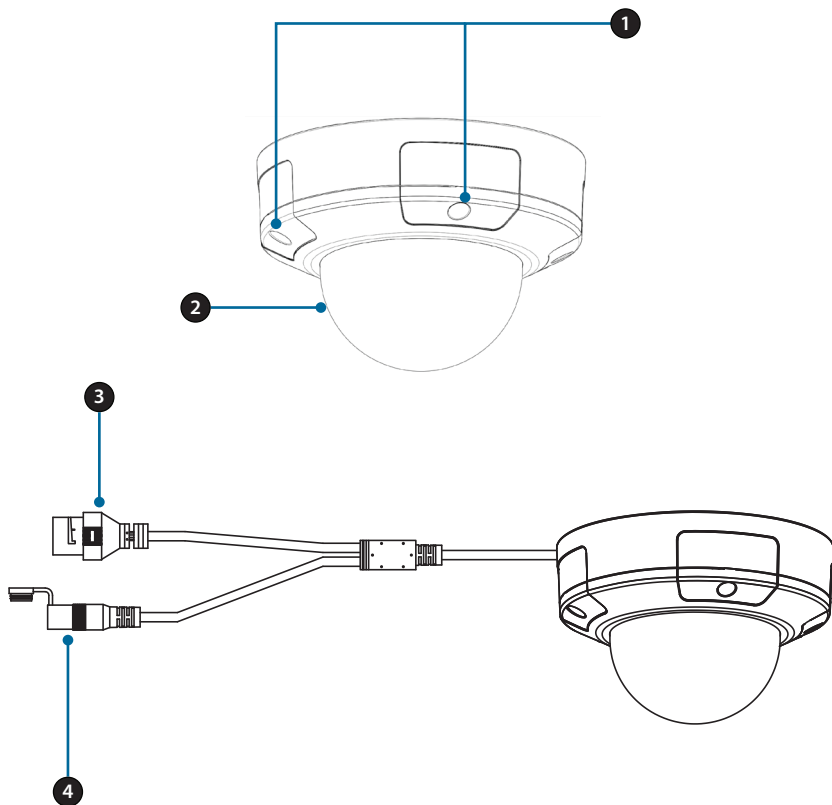

1	Tornillos de la cubierta	Estos cuatro tornillos se pueden retirar con la llave que se incluye.
2	Cubierta de protección	Protege el conjunto de la lente de la cámara del ambiente.
3	Puerto Ethernet	Conector RJ-45 para Ethernet que se puede utilizar también para alimentar la cámara usando alimentación a través de Ethernet (PoE).
4	Puerto de alimentación	Se conecta a un adaptador de alimentación de 12 V / 1,5 A opcional (no incluido).

Descripción general del hardware

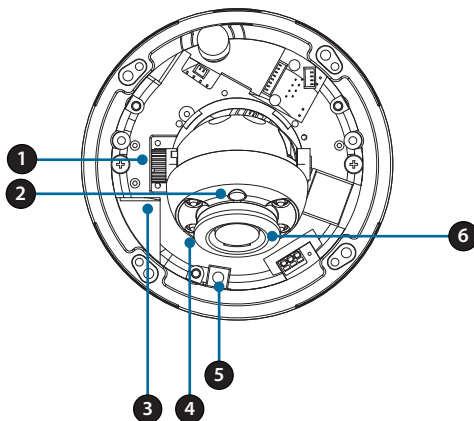

1	Tornillo de bloqueo de inclinación	Se puede aflojar para ajustar el ángulo de inclinación de la cámara.
2	Sensor de luz	Detecta los niveles de iluminación y alterna entre los modos de día y de noche en consecuencia.
3	Bahía para tarjetas microSD	Inserte una tarjeta microSD para el almacenamiento incorporado de fotos y vídeos.
4	LED IR	Proporcionan iluminación para entornos con poca luz.
5	Botón de reinicio	Pulse y mantenga pulsado este botón durante 10 segundos para reiniciar la cámara en los parámetros predeterminados de fábrica.
6	Lente de la cámara	Lente de la cámara para grabar vídeo de la zona circundante.

Configuración de la cámara

Inserte el CD incluido en la unidad de CD-ROM del ordenador para comenzar la instalación. Si la función de ejecución automática del ordenador está desactivada o si el iniciador de D-Link no se inicia automáticamente, haga clic en el botón Windows y escriba **D:autorun.exe** (donde D: representa la letra de unidad de la unidad de CD-ROM) y pulse **Enter** (Intro).
Nota: También puede ir al sitio web de D-Link para descargar el Asistente de configuración en la sección Descargas correspondiente al modelo de su producto.

Haga clic en **Setup Wizard** (Asistente de configuración) y siga las instrucciones para instalar el asistente de configuración.



Haga clic en el icono **Asistente de configuración SE D-Link** que se creó en el menú de inicio de Windows (**Inicio > D-Link > Asistente de configuración SE**).

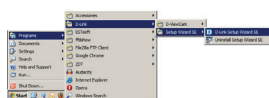

Aparecerá el asistente de configuración y mostrará la dirección MAC y la dirección IP de la cámara. Si tiene un servidor DHCP en la red, se mostrará una dirección IP válida. Si la red no utiliza un servidor DHCP, se mostrará la dirección de IP estática **192.168.0.20** predeterminada de la cámara.

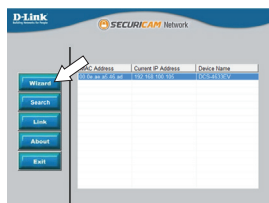

Seleccione la cámara y, a continuación, haga clic en el botón **Wizard** (Asistente) para continuar.

Introduzca el ID de administrador y la contraseña. Al iniciar sesión por primera vez, el ID de administrador predeterminado es **admin**, con la contraseña en blanco.

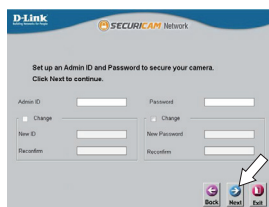

Haga clic en las casillas de verificación si desea cambiar el ID de administrador y la contraseña para la cámara e introduzca el nuevo ID y contraseña que desee utilizar.

Haga clic en **Next** (Siguiente) para continuar.

Seleccione **DHCP** si la cámara consigue una dirección IP automáticamente de un servidor DHCP como, por ejemplo, un router.

Seleccione **Static IP** (IP estática) si desea introducir manualmente los parámetros IP de la cámara.



Haga clic en **Next** (Siguiente) para continuar.

Tómese un tiempo para confirmar la configuración y haga clic en **Reiniciar** cuando finalice.

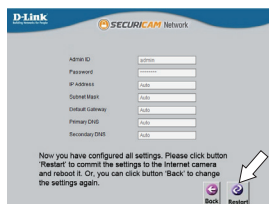

Visualización de su cámara a través del explorador de web

Haga clic en el icono **Asistente de configuración SE D-Link** que se creó en el menú de inicio de Windows (**Inicio > D-Link > Asistente de configuración SE**).

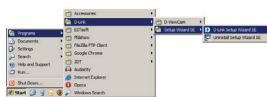

Seleccione la cámara y haga clic en **Link** (Vincular) para acceder a la configuración web.

El asistente de configuración abrirá automáticamente el explorador de web en la dirección IP de la cámara.



La primera vez que se conecte a la cámara, se le pedirá que introduzca una contraseña para la cuenta del administrador. Después de introducir una contraseña, haga clic en **Save** (Guardar).

o bien

En Contraseña, escriba la misma contraseña que configuró durante la instalación y haga clic en **Login** (Iniciar sesión) para continuar.

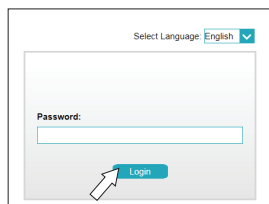

Esta sección muestra el vídeo en directo de la cámara. Puede seleccionar rápidamente el modo de pantalla y el perfil de vídeo y ver o utilizar la cámara. Para obtener información adicional acerca de la configuración de web, consulte el manual de usuario incluido en el CD-ROM o el sitio web de D-Link.



Instrucciones de montaje

Se recomienda encarecidamente configurar y probar la cámara antes de montarla.

Coloque la pegatina de montaje en el lugar en el que desee ubicar la cámara.

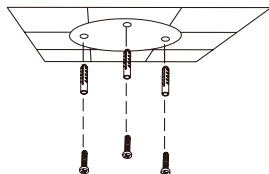

Utilice una broca de 6 mm para hacer los orificios necesarios a una profundidad de 25 mm aproximadamente y, a continuación, introduzca los anclajes de pared en los orificios.

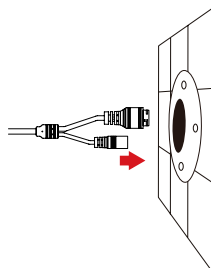

Si pasa los cables de la cámara a través de la pared, taladre un agujero en el centro y tire de los cables a través del orificio.

Utilice la llave incluida para aflojar los 4 tornillos de la parte superior de la cámara y levante la cubierta para retirarla.

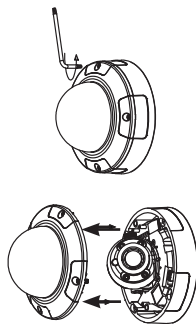

Utilice los tornillos suministrados para montar la cámara en la pared.

Si pasa los cables de la cámara por el lado externo de la cámara, guíe los cables de la cámara a través del canal del cable de la base.

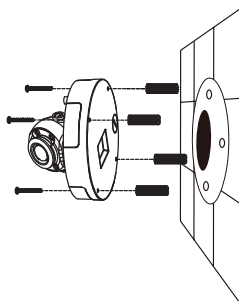

Si está montando la cámara al techo, use un destornillador plano para retirar la cubierta de plástico del orificio de la parte inferior de la base y pase los cables por la parte inferior.

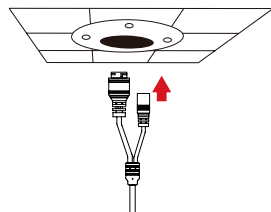

Conecte la alimentación y los cables Ethernet o solo el cable Ethernet si está utilizando una conexión PoE.

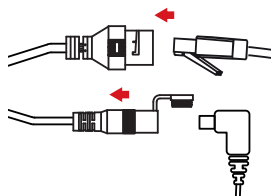

Afloje el tornillo de ajuste situado en el lateral del conjunto de la lente y vuelva a apretarlo después de ajustar el conjunto de la lente en el ángulo vertical que desee. La cámara admite desde 30° hasta 90° de inclinación.

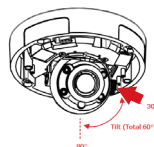

También puede ajustar la panorámica dentro del rango de -120° a 120° girándola hacia la izquierda o hacia la derecha.

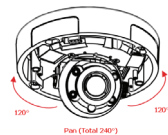

Cuando haya terminado de ajustar el ángulo de la cámara, vuelva a colocar la cubierta en su lugar.

Nota: La cámara tiene un rango de movimiento limitado; si se detiene mientras la está ajustando, no trate de girar o inclinar la cámara más en dicha dirección.

Utilice los tornillos suministrados para montar la cámara al techo.

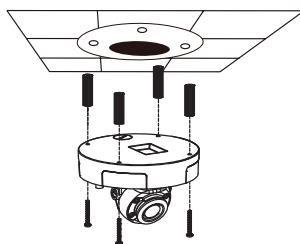

Vuelva a colocar la cubierta de la cámara.

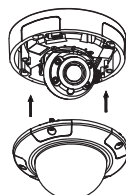

Uso del montaje DCS-37-1 (opcional)

Coloque la pegatina de montaje del DCS-37-1 en la ubicación que desee y utilice una broca de 6 mm para practicar los orificios necesarios con una profundidad de 25 mm e inserte los anclajes de pared en los orificios. Si va a pasar cables por la pared, también deberá practicar un orificio para el canal del cable.

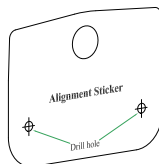

Nota: La cámara de los gráficos correspondientes podría diferir de su producto, pero el proceso básico es el mismo.

Utilice los tornillos suministrados para montar el DCS-37-1 en la pared.

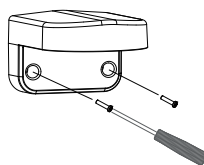

Guíe los conectores de la cámara por el canal del cable posterior o inferior en el DCS-37-1. A continuación, atornille la placa de montaje al soporte utilizando el conjunto de orificios de montaje marcados como **B**.

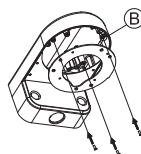

Retire la cubierta de la cámara.

Utilice los tornillos proporcionados para montar la cámara en el DCS-37-1 y, a continuación, ajuste el ángulo y la rotación de la cámara como desee, utilizando el tornillo de bloqueo de la inclinación.

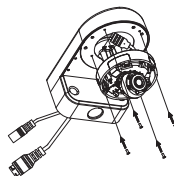

Coloque la cubierta de la cámara.

Si está pasando los cables de la cámara por la pared, coloque el tapón de goma en el canal del cable inferior del montaje para cerrarlo herméticamente.

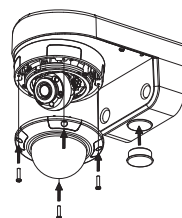

Uso del montaje DCS-37-2 (opcional)

Coloque la pegatina de montaje del DCS-37-2 en la ubicación que desee y utilice una broca de 6 mm para practicar los orificios necesarios con una profundidad de 25 mm e inserte los anclajes de pared en los orificios. Si va a pasar cables por el techo, también deberá practicar un orificio para el canal del cable.

Nota: La cámara de los gráficos correspondientes podría diferir de su producto, pero el procedimiento es el mismo.

Utilice los tornillos proporcionados para montar el DCS-37-2 a la pared con los orificios de montaje internos.

Guíe los conectores de la cámara por el canal del cable lateral o posterior en el DCS-37-2. Utilice los tornillos proporcionados para montar el DCS-37-2 utilizando el conjunto de orificios de montaje marcados como **B**.

Retire la cubierta de la cámara.

Utilice los tornillos proporcionados para montar la cámara en el DCS-37-2 y, a continuación, ajuste el ángulo y la rotación de la cámara como desee, utilizando el tornillo de bloqueo de la inclinación.

Coloque la cubierta de la cámara.

Si está pasando los cables de la cámara a través del techo, coloque el tapón de goma en el canal del cable lateral para cerrarlo herméticamente.

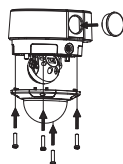
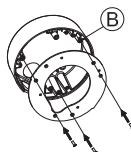
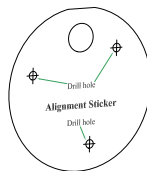

Uso del montaje DCS-37-3 (opcional)

Coloque la pegatina de montaje del DCS-37-3 en la ubicación que desee y utilice una broca de 6 mm para practicar los orificios necesarios con una profundidad de 25 mm e inserte los anclajes de pared en los orificios. Si va a pasar cables por el techo, también deberá practicar un orificio para el canal del cable.

Nota: La cámara de los gráficos correspondientes podría diferir de su producto, pero el procedimiento es el mismo.

Utilice los tornillos proporcionados para montar el DCS-37-3 al techo con los orificios de montaje internos.

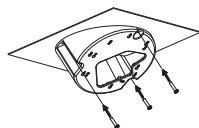

Retire la cubierta de la cámara.

Guíe los conectores de la cámara por el canal del cable inferior en el DCS-37-3. Utilice los tornillos proporcionados para montar el DCS-37-3 utilizando el conjunto de orificios de montaje marcados como D.

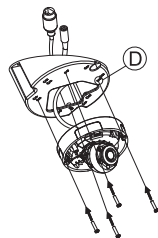

Retire la cubierta y ajuste el ángulo y la rotación de la cámara como desee; a continuación, vuelva a colocar la cubierta en su lugar. Atornille de nuevo la cubierta de la cámara en su sitio.

Asegúrese de que el tapón de goma está en el canal del cable lateral para cerrarlo herméticamente.

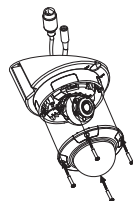

Impermeabilización de la instalación

Para impermeabilizar la instalación de la cámara, siga las instrucciones que aparecen a continuación. Para este procedimiento, se necesita un cable Ethernet redondo, una herramienta de engaste y clavijas RJ-45.

Coloque la arandela alrededor de la base del conector Ethernet como se muestra.

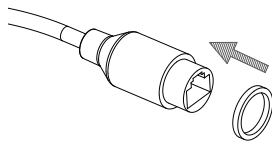

Enrosque el cable Ethernet desnudo a través del conector impermeable como se muestra.

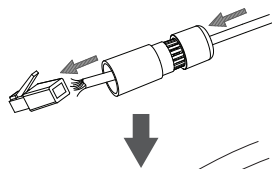

Engaste un conector RJ-45 en el extremo del cable.

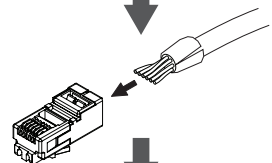

Conecte el otro extremo del cable Ethernet al puerto Ethernet de la cámara.

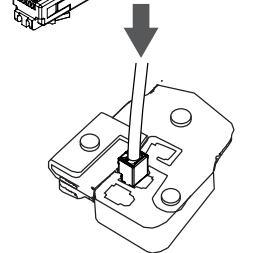

Conecte la clavija RJ-45 en el conector Ethernet y, a continuación, atornille el conector impermeable al conector Ethernet girándolo aproximadamente media vuelta hacia la derecha.

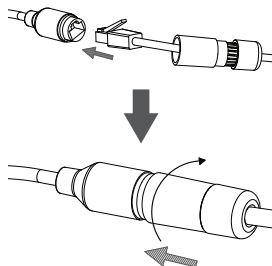

Atomille hacia la derecha la parte trasera del conector impermeable hasta que esté bien sellado alrededor del cable Ethernet.

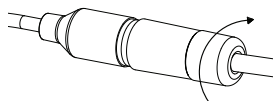

Si utiliza PoE para la alimentación de la cámara, use la cubierta del conector de alimentación de goma para cerrar herméticamente el conector de alimentación.

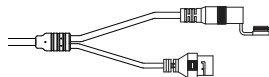

Si utiliza un adaptador de alimentación (no incluido) para la alimentación de la cámara, enrole la cinta de impermeabilización alrededor de la conexión de manera superpuesta para cubrirla.

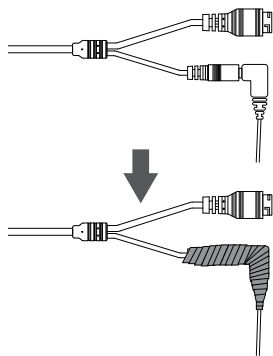

Información adicional

Existe ayuda e información del producto adicional en línea en <http://www.dlink.com>.

Información acerca de la garantía

Visite <http://warranty.dlink.com/> para obtener información sobre la garantía en su región.

Guida di installazione rapida

In questa guida di installazione sono riportate le istruzioni di base per installare DCS-4605EV. Per ulteriori informazioni sull'utilizzo della videocamera, consultare il manuale utente sul CD incluso nella confezione o scaricabile dal sito Web di supporto di D-Link.

Contenuto della confezione

- DCS-4605EV Vigilance 5 Megapixel H.265 Outdoor Dome Camera
- Connettore impermeabile per cavo
- Kit di montaggio
- Manuale e software su CD-ROM
- Guida di installazione rapida

Se uno o più degli articoli sopra elencati risultano mancanti, rivolgersi al rivenditore.

Nota relativa alla sicurezza:

Per evitare di invalidare la garanzia, l'installazione e le riparazioni devono essere effettuate da tecnici qualificati in conformità delle normative locali.

Panoramica hardware

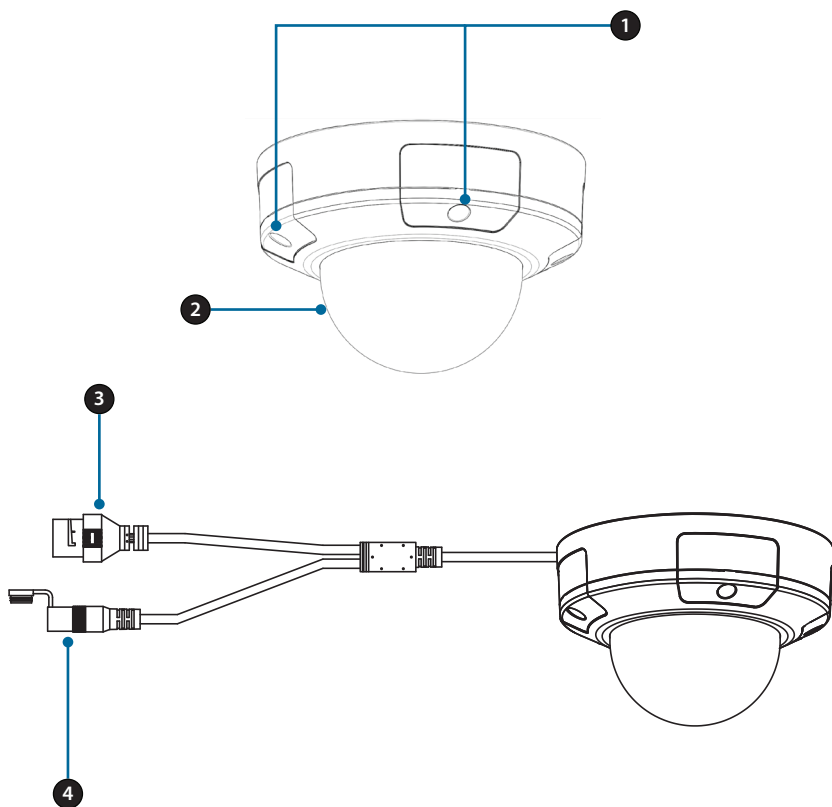

1	Viti del coperchio	Queste quattro viti possono essere rimosse utilizzando il cacciavite incluso.
2	Coperchio di protezione	Protegge l'obiettivo della camera dall'ambiente.
3	Porta Ethernet	Connettore RJ-45 per Ethernet che può essere utilizzato anche per alimentare la videocamera quando si utilizza PoE (Power over Ethernet)
4	Porta di alimentazione	Viene connesso a un alimentatore opzionale da 12 V/1,5 A (non incluso).

Panoramica hardware

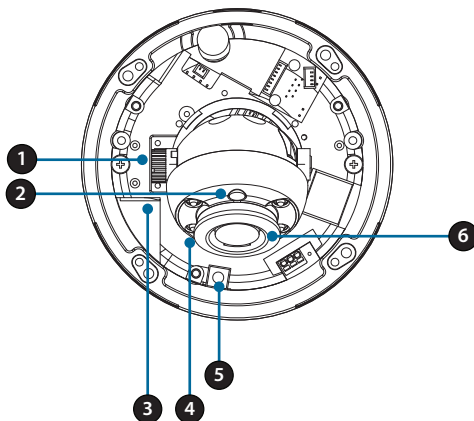

1	Vite di blocco inclinazione	Può essere allentata per regolare l'angolo di inclinazione della videocamera
2	Sensore di luce	Rileva i livelli di illuminazione e cambia la modalità da diurna a notturna a seconda delle esigenze.
3	Slot per scheda microSD	Inserire una scheda microSD per l'archiviazione onboard di istantanee e video.
4	LED IR	Provvedono all'illuminazione in ambienti bui.
5	Pulsante di reset	Tenere premuto questo pulsante per 10 secondi per ripristinare le impostazioni predefinite della videocamera
6	Obiettivo della videocamera	Obiettivo videocamera per filmare l'area circostante.

Configurazione della videocamera

Inserire il CD in dotazione nell'unità CD-ROM del computer per avviare l'installazione. Se la funzione di Autorun sul computer è disabilitata, o se il D-Link Launcher non si avvia automaticamente, fare clic sul pulsante Start e digitare **D:\autorun.exe** (dove D: rappresenta la lettera dell'unità CD-ROM), quindi premere **Invio**.

Nota: è anche possibile passare al sito Web D-Link per scaricare la procedura guidata di configurazione nella sezione Download per il modello del prodotto.

Fare clic su **Setup Wizard** (Configurazione guidata) e attenersi alle istruzioni per installare la configurazione guidata.



Fare clic sull'icona **D-Link Setup Wizard SE** creata nel menu Start di Windows (**Start > D-Link > Setup Wizard SE**).

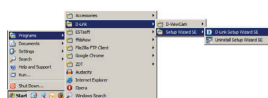

Viene visualizzata la pagina della configurazione guidata che riporta l'indirizzo MAC e l'indirizzo IP della o delle videocamere. Se la rete dispone di un server DHCP, viene visualizzato un indirizzo IP valido. Se la rete non dispone di un server DHCP, viene visualizzato l'indirizzo IP statico predefinito della telecamera di rete, ovvero **192.168.0.20**.

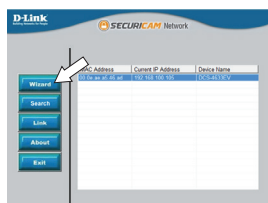

Selezionare la videocamera, quindi fare clic sul pulsante **Wizard** (Procedura guidata) per continuare.

Immettere l'ID dell'amministratore e la password. Quando si effettua l'accesso per la prima volta, l'ID predefinito dell'amministratore è **admin**, mentre la password viene lasciata vuota.



Selezionare le caselle di controllo se si desidera cambiare l'ID e la password dell'amministratore della videocamera e immettere quelli nuovi da utilizzare.

Fare clic su **Avanti** per continuare.

Selezionare **DHCP** se la videocamera ottiene un indirizzo IP automaticamente da un server DHCP, ad esempio un router. Selezionare **Static IP** (IP statico) se si desidera immettere manualmente le impostazioni IP della videocamera.



Fare clic su **Avanti** per continuare.

Verificare le impostazioni, quindi fare clic su **Riavvia**.

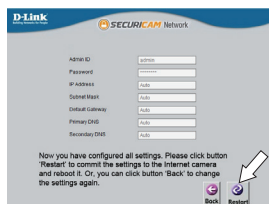

Visualizzazione della videocamera tramite il browser Web

Fare clic sull'icona **D-Link Setup Wizard SE** creata nel menu Start di Windows (**Start > D-Link > Setup Wizard SE**).

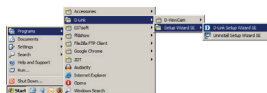

Selezionare la videocamera e fare clic su **Link** (Collegamento) per accedere alla configurazione Web.



La procedura guidata di configurazione apre automaticamente il browser Web all'indirizzo IP della telecamera.

Quando si esegue la prima connessione alla videocamera, viene richiesto di impostare una password per l'account amministratore. Dopo avere inserito una password, fare clic su **Salva**.

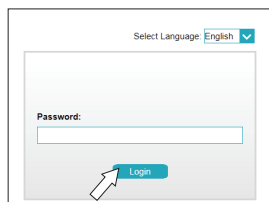

OPPURE

In Password, inserire la stessa password usata durante la configurazione e fare clic su **Accedi** per continuare.

In questa sezione è visualizzato il video in diretta della videocamera. È possibile selezionare velocemente la modalità schermo e il profilo video per visualizzare le immagini o mettere in funzione la telecamera. Per ulteriori informazioni sulla configurazione Web, fare riferimento al manuale utente incluso sul CD-ROM o scaricabile dal sito Web di D-Link.



Istruzioni per il montaggio

Si consiglia caldamente di configurare e testare la videocamera prima di montarla.

Applicare l'adesivo di montaggio nel punto in cui si desidera posizionare la telecamera.

Usare un trapano con una punta da 6 mm per praticare i fori necessari, profondi all'incirca 25 mm, quindi inserire i tasselli nei fori.

Se i cavi della videocamera sono nascosti nel muro, praticare con il trapano un foro al centro e far passare i cavi attraverso il foro.

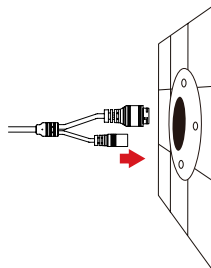
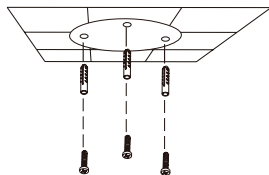

Usare la chiave inclusa per rimuovere le 4 viti dalla parte superiore della camera; quindi rimuovere il coperchio.

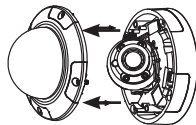
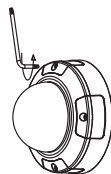

Utilizzare le viti fornite per montare la videocamera a parete.

Se i cavi vengono fatti passare esternamente a lato della videocamera, inserire i cavi nell'apposito canale sulla base della videocamera.

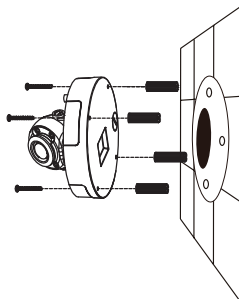

In caso di montaggio della camera al soffitto, usare un cacciavite a testa piatta per rimuovere il coperchio del foro di plastica dalla base, quindi guidare i cavi attraverso la base.

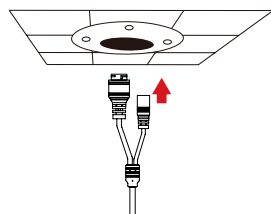

Collegare i cavi di alimentazione ed Ethernet oppure solo il cavo Ethernet se si utilizza una connessione PoE.

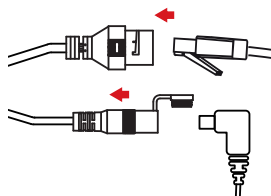

Allentare le viti di regolazione sul lato dell'obiettivo, quindi serrarla di nuovo dopo averla regolata sull'angolazione verticale desiderata. La camera supporta un'inclinazione da 30SDgr a 90SDgr.

È possibile anche regolare la panoramica entro -120SDgr e 120° range ruotandola in senso orario od antiorario.

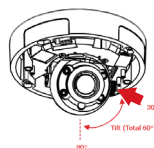

Al termine della regolazione dell'angolo della camera, riposizionare il coperchio interno.

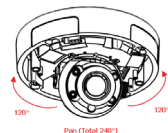

Nota: La camera ha un raggio di movimento limitato; se si ferma durante la regolazione, non tentare di ruotarla o inclinarla ulteriormente verso quella direzione.

Utilizzare le viti fornite per montare la camera al soffitto.

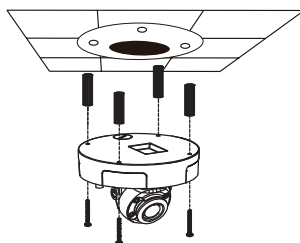

Riposizionare il coperchio della camera.

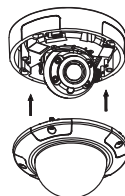

Montaggio di DCS-37-1 (opzionale)

Posizionare l'adesivo di montaggio di DCS-37-1 nella posizione desiderata, quindi usare una punta da 6 mm per effettuare i fori necessari a 25 mm di profondità e inserirvi gli ancoraggi. Per passare dei cavi lungo la parete, sarà necessario fare un altro foro per canale del cavo.

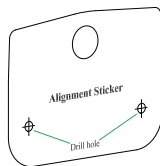

Nota: la camera nella grafica corrispondente potrebbe essere diversa dal prodotto, ma la procedura di base è la stessa.

Utilizzare le viti fornite per montare la DCS-37-1 alla parete.

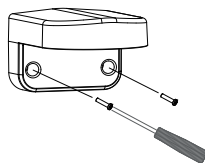

Guidare i connettori della videocamera attraverso il canale cavo posteriore o inferiore in DCS-37-1. Quindi, avvitare la piastra di montaggio sulla staffa utilizzando i fori di montaggio contrassegnati con **B**.

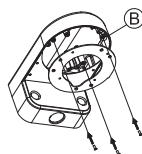

Rimuovere il coperchio dalla camera.

Usare le viti fornite per montare la camera su DCS-37-1, quindi regolare l'angolo e la rotazione della camera utilizzando la vite di blocco inclinazione.

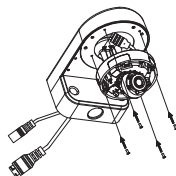

Fissare il coperchio della camera.

Se si passano i cavi della camera lungo la parete, posizionare il fermo in gomma nel canale cavo inferiore sul montaggio per fissarlo.

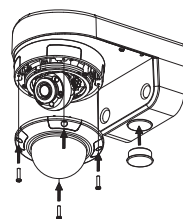

Montaggio di DCS-37-2 (opzionale)

Posizionare l'adesivo di montaggio di DCS-37-2 nella posizione desiderata, quindi usare una punta da 6 mm per effettuare i fori necessari a 25 mm di profondità e inserirvi gli ancoraggi. Per passare dei cavi lungo il soffitto, sarà necessario fare un altro foro per canale del cavo.

Nota: la camera nella grafica corrispondente potrebbe essere diversa dal prodotto, ma la procedura è la stessa.

Usare le viti fornite per montare DCS-37-2 alla parete utilizzando i fori di montaggio interni.

Guidare i connettori della videocamera attraverso il canale cavo posteriore o laterale in DCS-37-2. Usare le viti fornite per montare DCS-37-2 alla parete utilizzando i fori di montaggio contrassegnati con **B**.

Rimuovere il coperchio della camera.

Usare le viti fornite per montare la camera su DCS-37-2, quindi regolare l'angolo e la rotazione della camera utilizzando la vite di blocco inclinazione.

Fissare il coperchio della camera.

Se si passano i cavi della camera lungo il soffitto, posizionare il fermo in gomma nel canale cavo laterale per fissarlo.

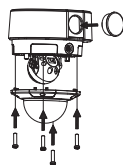
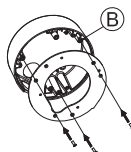
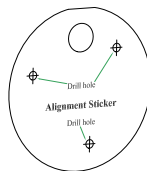

Montaggio di DCS-37-3 (opzionale)

Posizionare l'adesivo di montaggio di DCS-37-3 nella posizione desiderata, quindi usare una punta da 6 mm per effettuare i fori necessari a 25 mm di profondità e inserirvi gli ancoraggi. Per passare dei cavi lungo il soffitto, sarà necessario fare un altro foro per canale del cavo.

Nota: la camera nella grafica corrispondente potrebbe essere diversa dal prodotto, ma la procedura è la stessa.

Usare le viti fornite per montare DCS-37-3 al soffitto utilizzando i fori di montaggio interni.

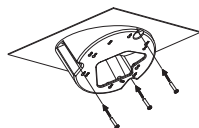

Rimuovere il coperchio dalla camera.

Far scorrere i connettori della videocamera attraverso il canale cavo inferiore in DCS-37-3. Usare le viti fornite per montare DCS-37-3 alla parete utilizzando i fori di montaggio contrassegnati con **D**.

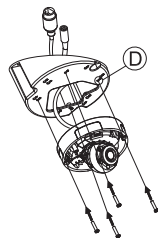

Rimuovere il coperchio e regolare l'angolo e la rotazione della camera come desiderato, quindi riposizionare il coperchio. Riavvitare il coperchio della camera in posizione.

Verificare che il fermo in gomma sia nel canale cavo laterale per fissarlo.

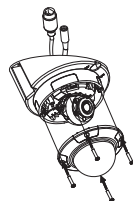

Installazione per garantire l'impermeabilità

Per installare la telecamera garantendone l'impermeabilità, attenersi alle istruzioni seguenti. Per questa procedura sono necessari un cavo Ethernet tondo, una pinza a crimpare e spinotti RJ-45.

Posizionare la rondella intorno alla base del connettore Ethernet come illustrato in figura.

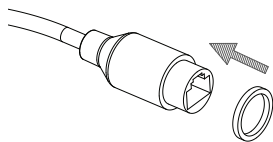

Far passare il cavo Ethernet attraverso il connettore impermeabile, come mostrato.

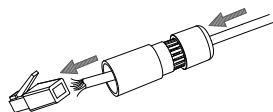

Fissare un connettore RJ-45 sull'estremità del cavo.

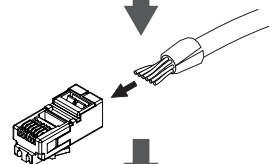

Collegare l'altra estremità del cavo Ethernet alla porta Ethernet della camera.

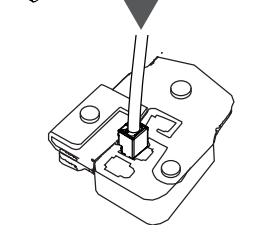

Collegare lo spinotto RJ-45 al connettore Ethernet, quindi avvitare il connettore impermeabile a quello Ethernet ruotandolo di mezzo giro in senso orario.

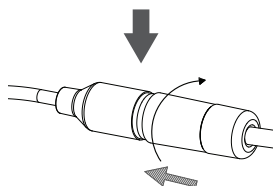
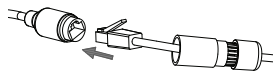

Avvitare la parte posteriore del connettore impermeabile in senso orario fino a sigillare perfettamente il cavo Ethernet.

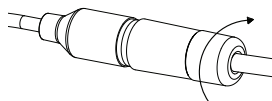

Se la telecamera è alimentata tramite PoE, utilizzare lo coperchio del connettore in gomma collegato per fissare il connettore di alimentazione.

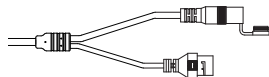

Se la telecamera è alimentata tramite un alimentatore (non incluso), avvolgere del nastro adesivo impermeabile intorno al connettore in modo da coprirlo bene.

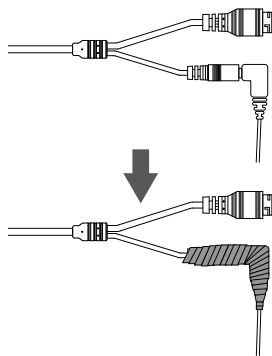

Ulteriori informazioni

Ulteriore assistenza e maggiori informazioni sul prodotto sono reperibili online presso <http://www.dlink.com>.

Termini di garanzia

Per informazioni sulla garanzia nel proprio paese, visitare il sito <http://warranty.dlink.com/>.

Краткое руководство по установке

Данное руководство содержит основные инструкции по установке камеры DCS-4605EV. Для получения дополнительной информации по настройке камеры обратитесь к руководству пользователя на CD-диске из комплекта поставки или доступному на Web-сайте D-Link.

Комплект поставки

- Внешняя сетевая камера DCS-4605EV
- Водонепроницаемый коннектор для кабеля
- Комплект для монтажа
- CD-диск с руководством пользователя и программным обеспечением
- Краткое руководство по установке

Если что-либо из перечисленного отсутствует, пожалуйста, обратитесь к поставщику.

Меры безопасности:

Во избежании прекращения гарантии установку и обслуживание должны проводить сертифицированные специалисты в соответствии с региональными нормами и правилами.

Обзор аппаратной части

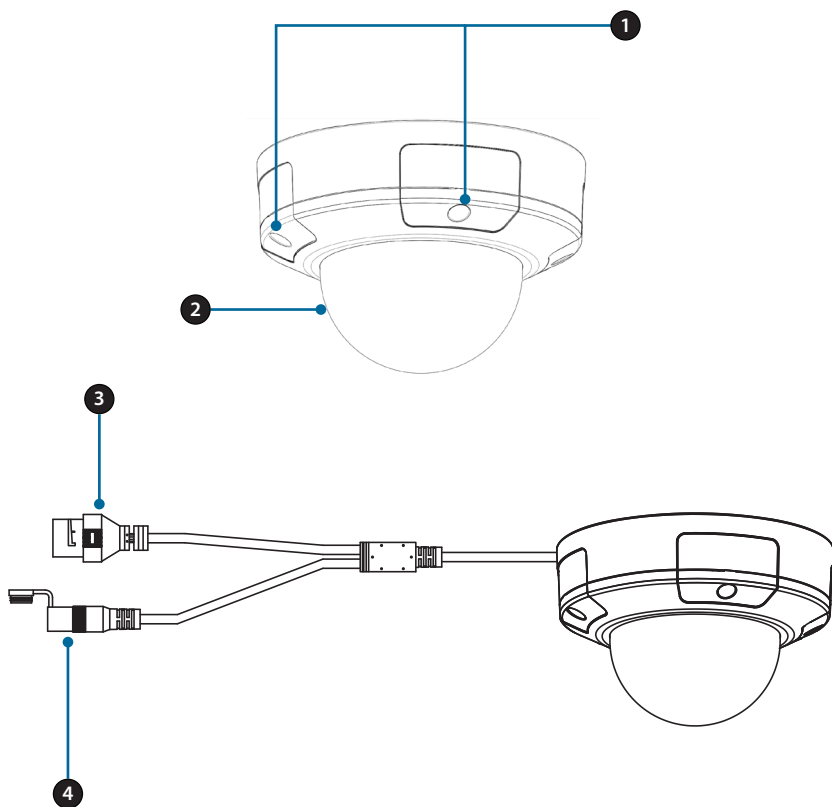

1	Винты	4 винта можно открутить с помощью ключа из комплекта поставки
2	Защитная крышка	Защищает объектив камеры
3	Порт Ethernet	Разъем RJ-45 для подключения Ethernet-кабеля, а также для подачи питания с помощью технологии Power over Ethernet (PoE)
4	Разъем питания	Разъем для подключения адаптера питания 12 В/1,5 А (адаптер не входит в комплект поставки)

Обзор аппаратной части

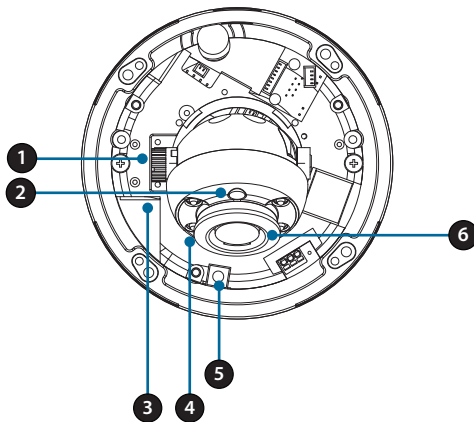

1	Винт регулировки наклона объектива	Позволяет отрегулировать угол наклона объектива камеры
2	Светочувствительный датчик	Используется для определения условий освещения
3	Слот для карты microSD	Позволяет записывать видео и снимки на карту microSD
4	Инфракрасная подсветка	Используется для работы камеры при низком уровне освещения
5	Кнопка Reset	Нажмите и удерживайте кнопку в течение 10 секунд для сброса настроек камеры
6	Объектив камеры	Используется для формирования изображения

Настройка камеры

Вставьте CD-диск с программным обеспечением в привод CD-ROM для начала установки. Если на компьютере отключена функция автоматического запуска, или запуск не произошел автоматически, нажмите Пуск > Выполнить. Введите **D:\autorun.exe**, где D: – имя привода CD-ROM, и нажмите **Enter**.

Внимание: скачать Мастер Установки также можно на сайте D-Link в разделе Загрузки на странице устройства.

Нажмите **Setup Wizard** (Мастер Установки) и следуйте инструкциям для установки.



Выберите ярлык **D-Link Setup Wizard SE** в стартовом меню Windows (**Пуск > D-Link > Setup Wizard SE**).

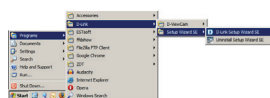

Откроеется окно Мастера Установки, где будет отображен MAC-адрес и IP-адрес вашей камеры. Если в сети используется DHCP-сервер, то будет отображен IP-адрес, назначенный этим сервером. Если в сети не используется DHCP-сервер, то отобразится статический IP-адрес камеры по умолчанию: **192.168.0.20**.

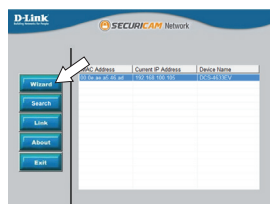

Выберите камеру и нажмите кнопку **Wizard** для продолжения.

Введите имя пользователя (Admin ID) и пароль (Password). Имя пользователя по умолчанию – **admin**, поле для пароля оставьте пустым.

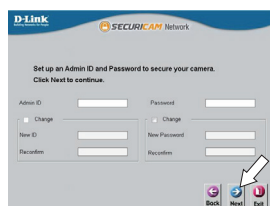

Установите галочку, если хотите поменять имя пользователя и пароль камеры, и введите новое имя пользователя и пароль.

Нажмите **Next** (Далее), чтобы перейти на следующую страницу.

Выберите **DHCP**, если хотите, чтобы камера автоматически получала IP-адрес, назначенный DHCP-сервером.

Выберите **Static IP** (статический IP-адрес), если хотите, чтобы камера использовала постоянный IP-адрес.



Нажмите **Next** (Далее), чтобы перейти на следующую страницу.

Проверьте настройки и нажмите **Restart** (Перезапустить).



Просмотр изображения камеры через Web-браузер

Выберите ярлык **D-Link Setup Wizard SE** в стартовом меню Windows (**Пуск > D-Link > Setup Wizard SE**).

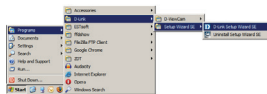

Выберите камеру и нажмите кнопку **Link** для доступа к Web-настройкам.



Мастер установки автоматически откроет Web-браузер и страницу камеры.

При первом подключении к камере вам необходимо задать пароль для учетной записи администратора. Введите пароль и нажмите **Save** (Сохранить).

ИЛИ

В поле Password (Пароль) введите тот же пароль, который был задан во время установки, и нажмите **Login** (Войти).

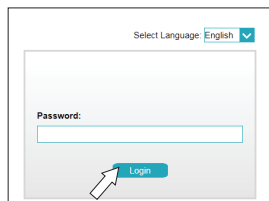

В данном разделе доступен просмотр видео с камеры в реальном времени. Для получения дополнительной информации о настройке камеры обратитесь к руководству пользователя, доступному на CD-диске и Web-сайте D-Link.



Монтаж камеры

Настоятельно рекомендуется выполнить настройку и тестирование камеры до ее монтажа.

Прикрепите направляющий стикер на место, где планируется установить камеру.

Просверлите отверстия глубиной приблизительно 25 мм сверлом диаметром 6 мм. Затем вставьте в отверстия анкеры.

Если требуется проложить кабели для камеры в стене, просверлите отверстие в центре и протяните кабели через это отверстие.

С помощью входящего в комплект поставки ключа ослабьте 4 винта на верхней части корпуса камеры и снимите защитную крышку.

Установите камеру на стену с помощью входящих в комплект поставки винтов.

Если для камеры требуется проложить кабели с внешней стороны, протяните их через канал в основании камеры.

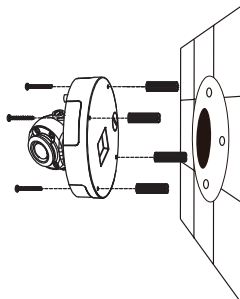
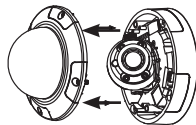
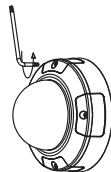
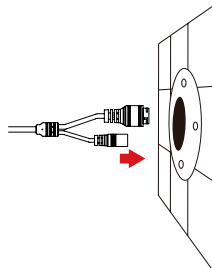
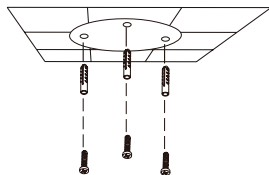

При монтаже камеры на потолке используйте отвертку для извлечения защитной пластиковой накладки в основании камеры, затем протяните кабели через отверстие.

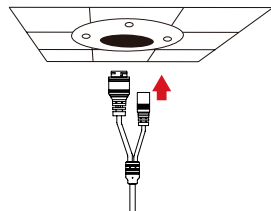

Подключите кабели питания и Ethernet. При использовании технологии PoE подключите только Ethernet-кабель.

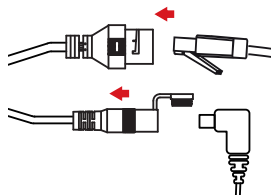

Ослабьте регулировочный винт, находящийся сбоку объектива камеры, настройте требуемый угол по вертикали и затяните винт. Камера поддерживает угол наклона от 30° до 90°.

Также возможна настройка угла по горизонтали от -120° до 120°. Отрегулировать угол можно с помощью поворота объектива по часовой и против часовой стрелки.

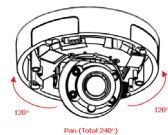
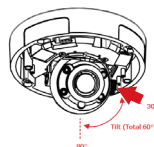

Внимание: диапазон перемещения объектива камеры ограничен; если она остановится во время выполнения регулировки, не пытайтесь поворачивать или наклонять камеру дальше в этом направлении.

Используйте винты из комплекта поставки, чтобы закрепить камеру на потолке.

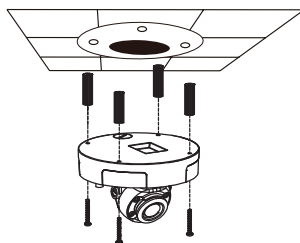

Установите и закрепите защитную крышку.

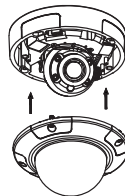

Монтаж с помощью кронштейна DCS-37-1 (опционально)

Прикрепите направляющий стикер на место, где планируется установить кронштейн. Затем просверлите отверстия глубиной 25 мм сверлом диаметром 6 мм и вставьте в отверстия анкеры. Если требуется проложить кабели в стене, просверлите отверстие для канала, в котором они будут располагаться.

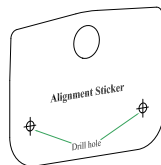

Внимание: внешний вид устройства может отличаться от изображенного на иллюстрациях, но процедура монтажа остается прежней.

Используя входящие в комплект поставки винты, прикрепите DCS-37-1 к стене.

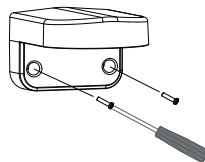

Протяните кабели с разъемами через нижний или боковой кабельный канал на DCS-37-1. Используйте винты, закрепите монтажную плату к отверстиям, отмеченным знаком **B**, на DCS-37-1.

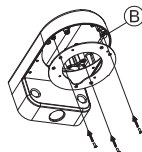

Снимите защитную крышку камеры.

Используя винты из комплекта поставки, прикрепите камеру к DCS-37-1, затем отрегулируйте положение объектива.

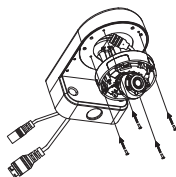

Установите защитную крышку камеры.

Убедитесь, что резиновая заглушка находится в нижнем кабельном канале, если кабели камеры проходят через стену.

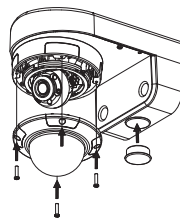

Монтаж с помощью кронштейна DCS-37-2 (опционально)

Прикрепите направляющий стикер на место, где планируется установить кронштейн. Затем просверлите отверстия глубиной 25 мм сверлом диаметром 6 мм и вставьте в отверстия анкеры. Если требуется проложить кабели в потолке, просверлите отверстие для канала, в котором они будут располагаться.

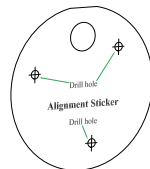

Внимание: внешний вид устройства может отличаться от изображенного на иллюстрациях, но процедура монтажа остается прежней.

Используя монтажные отверстия на внутренней части кронштейна и входящие в комплект поставки винты, прикрепите DCS-37-2 к потолку.



Протяните кабели с разъемами через нижний или боковой кабельный канал на DCS-37-2. Используя винты, закрепите монтажную плату к отверстиям, отмеченным знаком **B**, на DCS-37-2.

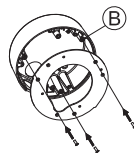

Снимите защитную крышку камеры.

Используя винты из комплекта поставки, прикрепите камеру к DCS-37-2, затем отрегулируйте положение объектива.



Установите защитную крышку камеры.

Убедитесь, что резиновая заглушка находится в боковом кабельном канале, если кабели камеры проходят через потолок.

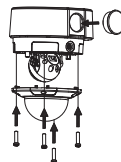

Монтаж с помощью кронштейна DCS-37-3 (опционально)

Прикрепите направляющий стикер на место, где планируется установить кронштейн. Затем просверлите отверстия глубиной 25 мм сверлом диаметром 6 мм и вставьте в отверстия анкеры.

Если требуется проложить кабели в стене или потолке, просверлите отверстие для канала, в котором они будут располагаться.

Внимание: внешний вид устройства может отличаться от изображенного на иллюстрациях, но процедура монтажа остается прежней.

Используя монтажные отверстия на внутренней части кронштейна и входящие в комплект поставки винты, прикрепите DCS-37-3 к потолку или стене.

Снимите защитную крышку камеры.

Протяните кабели с разъемами через центральный кабельный канал на DCS-37-3. Используйте входящие в комплект поставки винты для крепления камеры к отверстиям, отмеченным **D**, на DCS-37-3.

Отрегулируйте положение объектива, после чего установите защитную крышку. Закрепите защитную крышку при помощи винтов.

Убедитесь, что резиновая заглушка находится в боковом кабельном канале.

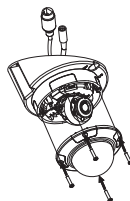
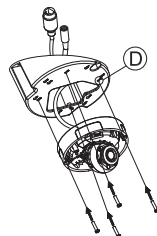
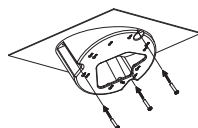

Водонепроницаемость камеры

Чтобы обеспечить водонепроницаемость камеры, следуйте приведенным ниже инструкциям. Для этой процедуры потребуются круглый Ethernet-кабель, инструмент для обжима и коннекторы RJ-45.

Установите уплотнительную прокладку на разъем RJ-45, как показано на рисунке.

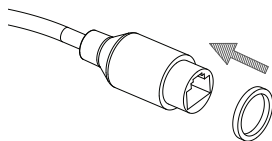

Протяните Ethernet-кабель через водонепроницаемый коннектор, как показано на рисунке.

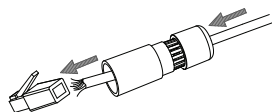

Вставьте кабель в коннектор RJ-45 и обожмите.

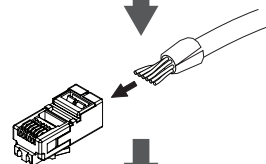

Подключите другой конец Ethernet-кабеля к Ethernet-порту камеры.

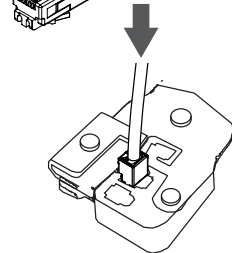

Соедините коннектор с разъемом RJ-45. Закрутите водонепроницаемый коннектор, повернув его приблизительно на пол-оборота по часовой стрелке.

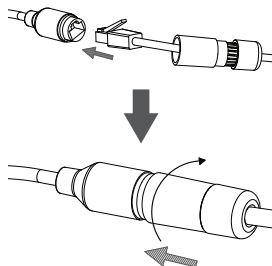

Поверните нижнюю часть водонепроницаемого коннектора по часовой стрелке для обеспечения герметичности Ethernet-кабеля.

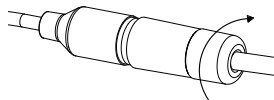

Если подача питания на камеру осуществляется по технологии PoE, используйте входящую в комплект поставки резиновую заглушку для разъема питания.

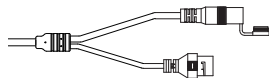

Если подача питания на камеру осуществляется с помощью адаптера питания (не входит в комплект поставки), используйте специальную ленту для герметизации с целью предотвращения попадания влаги на соединение.

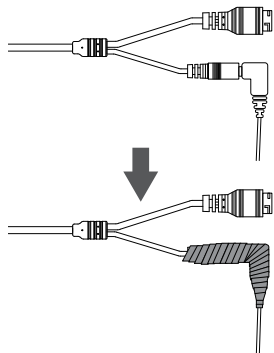

Дополнительная информация

Дополнительная помощь и информация об устройстве доступна на Web-сайте <http://www.dlink.ru>.

Информация о гарантии

Информация о гарантии для вашего региона доступна на Web-сайте <http://warranty.dlink.com>.

Правила и условия безопасной эксплуатации

Перед установкой и подключением устройства ознакомьтесь с кратким руководством по установке. Убедитесь, что устройство и кабели не имеют механических повреждений. Устройство должно быть использовано только по назначению, в соответствии с кратким руководством по установке.

Не устанавливайте устройство в зонах с влажностью и уровнем загрязнения воздуха свыше 80%; а также в области повышенного испарения и парообразования или усиленной вибрации.

Не используйте устройство с поврежденным корпусом. Температура окружающей среды в непосредственной близости от устройства и внутри его корпуса должна соответствовать указанной в технических характеристиках устройства.

Электропитание должно соответствовать параметрам электропитания, указанным в технических характеристиках устройства.

Во избежание повреждения матрицы не направляйте объектив видеокamеры на очень яркие объекты и солнце.

Не вскрывайте корпус устройства! Перед очисткой устройства от загрязнений и пыли отключите питание устройства. Удаляйте пыль с помощью влажной салфетки. Не используйте жидкие/аэрозольные очистители или магнитные/статические устройства для очистки. Избегайте попадания влаги в устройство.

Срок службы устройства – 2 года.

Гарантийный период исчисляется с момента приобретения устройства у официального дилера на территории России и стран СНГ и составляет один год. Вне зависимости от даты продажи гарантийный срок не может превышать 2 года с даты производства изделия, которая определяется по 6 (год) и 7 (месяц) цифрам серийного номера, указанного на наклейке с техническими данными.

Год: 9 - 2009, А - 2010, В - 2011, С - 2012, D - 2013, Е - 2014, F - 2015, G - 2016, H - 2017.

Месяц: 1 - январь, 2 - февраль, ..., 9 - сентябрь, А - октябрь, В - ноябрь, С - декабрь.

Технические характеристики

Аппаратное обеспечение

Интерфейсы	<ul style="list-style-type: none">• Порт 10/100Base-TX Fast Ethernet• Поддержка 802.3af PoE (Class 3)	<ul style="list-style-type: none">• Слот для карты microSD (SD/SDHC/SDXC)
Корпус камеры	<ul style="list-style-type: none">• Всепогодный корпус (стандарт IP-66)	<ul style="list-style-type: none">• Антивандальный корпус (стандарт IK-10)

Параметры камеры

Основные характеристики	<ul style="list-style-type: none">• 1/2,9-дюймовый трехмегапиксельный CMOS-сенсор с технологией прогрессивного сканирования• Фокусное расстояние: 2,8 мм• Апертура: F2.0• Углы обзора:<ul style="list-style-type: none">- 87° (по горизонтали)- 65° (по вертикали)- 110° (по диагонали)	<ul style="list-style-type: none">• У глы регулировки (Немоторизованные):<ul style="list-style-type: none">По вертикали: от 30 до 90°По горизонтали: от -120 до 120°• 10-кратное цифровое увеличение• Минимальное освещение: 0 люкс с ИК подсветкой• Минимальное расстояние до объекта: 0,5 м• Встроенный ICR-фильтр• Расстояние инфракрасной подсветки: 20 м
Характеристики изображения	<ul style="list-style-type: none">• Настройка качества и размера изображения, скорости передачи кадров и скорости передачи данных• Метки времени и вставки текста• Настраиваемые окна для обнаружения движения	<ul style="list-style-type: none">• Настраиваемые зоны приватных масок• Настройка скорости затвора, яркости, насыщенности, контраста, резкости, WDR и 3D-фильтра
Сжатие видео	<ul style="list-style-type: none">• Сжатие видео в формате H.265/H.264/MJPEG• H.265/H.264/MJPEG мультикаст вещание	<ul style="list-style-type: none">• Сжатие в формате JPEG для стоп-кадров
Разрешение видео	<ul style="list-style-type: none">• 16:9 - 2560x1440 до 15 кадров/с, 1920x1080, 1280x720, 800x448, 640x360 до 30 кадров/с	<ul style="list-style-type: none">• 4:3 – 2560x1920 до 15 кадров/с, 1600x1200, 1440x1080, 1280x960, 800x600, 640x480 до 30 кадров/с

Сеть

Сетевые протоколы	<ul style="list-style-type: none">• IPv6• IPv4• TCP/IP• UDP• ICMP• DHCP-клиент• NTP-клиент (D-Link)• DNS-клиент• DDNS-клиент (D-Link)• SMTP-клиент• FTP-клиент• Bonjour	<ul style="list-style-type: none">• HTTP/HTTPS• Samba-клиент• PPPoE• UPnP Port Forwarding• RTP/RTSP/RTCP• Фильтрация IP-адресов• CoS• QoS• 802.1x• Multicast• SNMP• Соответствие ONVIF
Безопасность	<ul style="list-style-type: none">• Защита учетной записи администратора и группы пользователей• Аутентификация по паролю	<ul style="list-style-type: none">• Аутентификация HTTP и RTSP

Управление		
Управление событиями	<ul style="list-style-type: none"> Обнаружения движения Обнаружение воздействия на корпус Уведомление о событии и загрузка стоп-кадров/видеоклипов через электронную почту или FTP 	<ul style="list-style-type: none"> Поддержка нескольких серверов HTTP, SMTP и FTP Несколько уведомлений о событии Несколько способов записи для создания резервных копий
Удаленное управление	<ul style="list-style-type: none"> Создание стоп-кадров/видеоклипов и сохранение на жесткий диск 	<ul style="list-style-type: none"> Интерфейс настройки, доступный через Web-браузер
Функции программного обеспечения D-ViewCam™	<ul style="list-style-type: none"> Удаленное управление/контроль: до 32 камер Просмотр изображений на одном экране: до 32 камер 	<ul style="list-style-type: none"> Поддержка всех функций управления, доступных через Web-интерфейс Опции записи по срабатыванию датчика, по расписанию или вручную
Системные требования		
Системные требования для Web-интерфейса	<ul style="list-style-type: none"> Операционная система: Windows 10/8/7 	<ul style="list-style-type: none"> Web-браузер: Internet Explorer, Chrome или Firefox
Системные требования D-ViewCam™	<ul style="list-style-type: none"> Операционная система: 32 бит: Windows 8 / 7 (SP1) 64 бит: Windows 10 / 8 / 7 (SP1) / Server 2012 / Server 2008 R2 	<ul style="list-style-type: none"> Web-браузер: Internet Explorer 7 или выше Протокол: стандартный TCP/IP
Физические характеристики		
Вес	<ul style="list-style-type: none"> 365 г ± 5% 	
Условия эксплуатации		
Питание	<ul style="list-style-type: none"> Внешний адаптер питания (не входит в комплект поставки): Вход: от 100 до 240 В переменного тока, 50/60 Гц Выход: 12 В постоянного тока, 1,5 А 	<ul style="list-style-type: none"> Питание по кабелю Ethernet (PoE): 802.3af PoE (Class 3)
Потребляемая мощность	<ul style="list-style-type: none"> 6 Вт ± 5% 	
Температура	<ul style="list-style-type: none"> Рабочая: от -30 до 50 °C 	<ul style="list-style-type: none"> Хранения: от -20° до 70° C
Влажность	<ul style="list-style-type: none"> При эксплуатации: от 20% до 80% (без конденсата) 	<ul style="list-style-type: none"> При хранении: от 5% до 95% (без конденсата)
Сертификаты	<ul style="list-style-type: none"> CE CE LVD 	<ul style="list-style-type: none"> FCC RCM(C-Tick)

ТЕХНИЧЕСКАЯ ПОДДЕРЖКА

Обновления программного обеспечения и документация доступны на Интернет-сайте D-Link. D-Link предоставляет бесплатную поддержку для клиентов в течение гарантийного срока. Клиенты могут обратиться в группу технической поддержки D-Link по телефону или через Интернет.

Техническая поддержка компании D-Link работает в круглосуточном режиме ежедневно, кроме официальных праздничных дней. Звонок бесплатный по всей России.

Техническая поддержка D-Link:

8-800-700-5465

Техническая поддержка через Интернет:

<http://www.dlink.ru>

e-mail: support@dlink.ru

Изготовитель:

Д-Линк Корпорейшн, 114, Тайвань, Тайпей, Нэйху Дистрикт, Шинху 3-Роуд, № 289

Уполномоченный представитель, импортер:

ООО "Д-Линк Трейд"

390043, г. Рязань, пр. Шабулина, д.16

Тел.: +7 (4912) 503-505

ОФИСЫ

Россия

Москва, Графский переулок, 14

Тел. : +7 (495) 744-00-99

E-mail: mail@dlink.ru

Україна

Київ, вул. Межигірська, 87-А

Тел.: +38 (044) 545-64-40

E-mail: ua@dlink.ua

Moldova

Chisinau; str.C.Negruzzi-8

Tel: +373 (22) 80-81-07

E-mail:info@dlink.md

Беларусь

Мінск, пр-т Незалежнасці, 169

Тэл.: +375 (17) 218-13-65

E-mail: support@dlink.by

Қазақстан

Алматы, Құрманғазы к-сі,143 үй

Тел.: +7 (727) 378-55-90

E-mail: almaty@dlink.ru

Հայաստան

Երևան, Դավթաշեն 3-րդ

թաղամաս, 23/5

Հեռ. +374 (10) 39-86-67

Էլ. փոստ՝ info@dlink.am

Latvija

Rīga, Lielirbes iela 27

Tel.: +371 (6) 761-87-03

E-mail: info@dlink.lv

Lietuva

Vilnius, Žirmūnų 139-303

Tel.: +370 (5) 236-36-29

E-mail: info@dlink.lt

Eesti

E-mail: info@dlink.ee

Türkiye

Uphill Towers Residence A/99

Ataşehir /İSTANBUL

Tel: +90 (216) 492-99-99

Email: info.tr@dlink.com.tr

ישראל

רח' המגשימים 20

קרית מטלון

פתח תקווה

072-2575555

support@dlink.co.il



Guia de instalação rápida

Esse guia de instalação fornece instruções básicas para instalar o DCS-4605EV. Para informações adicionais sobre o modo de utilização da câmera, veja o Manual do Usuário no CD incluso nesse pacote ou pela página de suporte no site da D-Link.

Conteúdo do Pacote

- Câmera de Vigilância Exterior Dome DCS-4605EV de 5 Megapixels H.265
- Conector de cabo impermeabilizado
- Kit de instalação
- Manual e Software no CD-ROM
- Guia de Instalação Rápida

Se qualquer um desses itens não estiver no pacote, contate seu revendedor.

Aviso de segurança:

Instalação e manutenção devem ser feitas por técnicos certificados para se adequarem a todos os códigos locais e evitar a anulação de sua garantia.

Visão Geral do Hardware

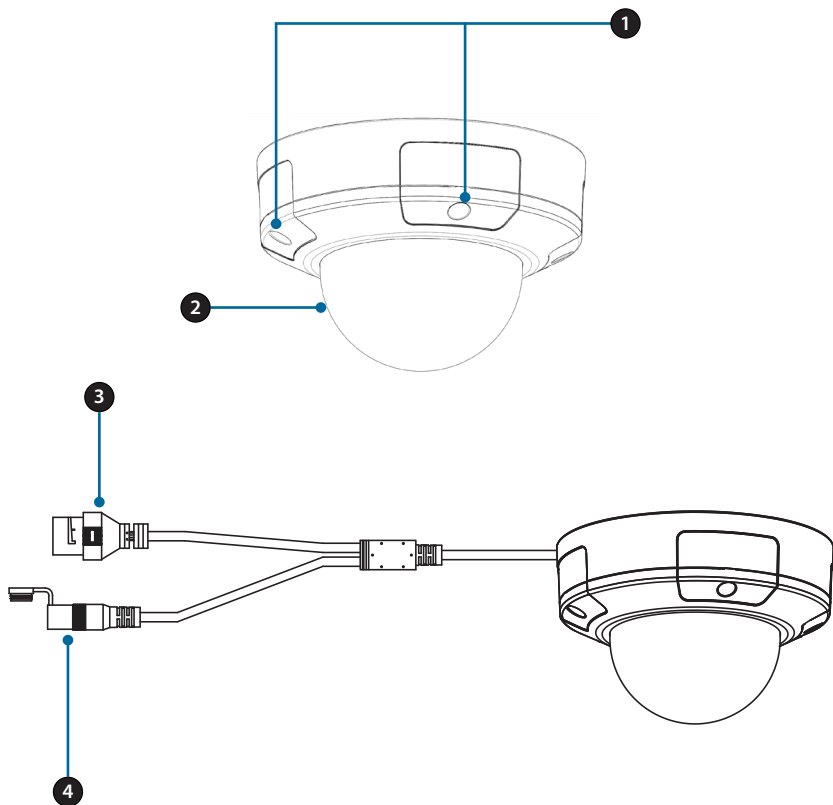

1	Parafusos da tampa	Esses quatro parafusos podem ser removidos com a chave inclusa.
2	Tampa protetora	Protege a lente da câmera fatores ambientais.
3	Entrada de Ethernet	Conector RJ-45 para Ethernet o qual pode ser utilizado para alimentar a câmera usando o Power over Ethernet (PoE)
4	Entrada de Energia	Conecta-se a um adaptador de alimentação opcional de 12V / 1.5ª (não incluso)

Visão Geral do Hardware

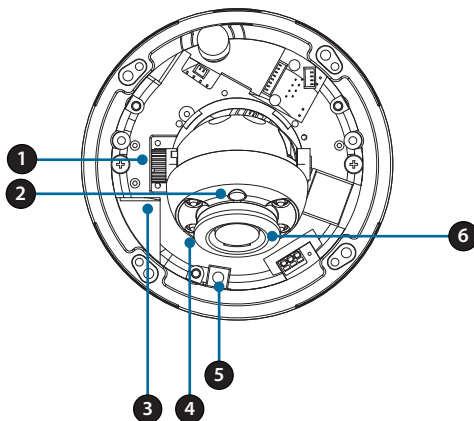

1	Parafuso de bloqueio de inclinação	Pode ser afrouxado para ajustar o ângulo de inclinação da câmera.
2	Sensor de luz	Detecta níveis de luz e alterna entre os modos dia ou noite.
3	Abertura para cartão MicroSD	Insira o cartão de microSD para armazenamento de fotos e vídeos.
4	LEDs IR	Fornecer iluminação para ambientes de pouca luz.
5	Botão Reset	Pressione e segure esse botão por 10 segundos para reiniciar a câmera para as configurações de fábrica.
6	Lentes da câmera	Lente da câmera para gravar o vídeo da área circundante.

Configurando a câmera

Insira o CD incluído em seu computador para começar a instalação. Se a função "Autorun" estiver desabilitado ou se o Launcher da D-Link não começar automaticamente, clique no botão "Windows" e digite **D:\autorun.exe** (onde D: representa a letra do drive de seu CD-ROM) e pressione "**Enter**".

Nota: Você pode acessar o site da D-Link para baixar o Assistente de Configuração na seção de Downloads do modelo de seu produto.

Clique **Assistente de Configuração** e siga as instruções para instalá-lo.



Clique no ícone do **Assistente de Configuração D-Link SE** que foi criado em seu menu "Iniciar" do Windows (**Iniciar > D-Link > Assistente de Configuração SE**).

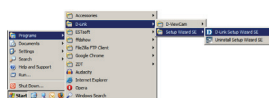

O Assistente de Configuração aparecerá e exibirá o endereço MAC e o endereço IP de sua câmera. Se você tiver um servidor DHCP em sua rede, será exibido um endereço IP válido. Se a sua rede não tiver um servidor DHCP, o IP predefinido de rede da câmera o **192.168.0.20** aparecerá.



Selecione sua câmera e clique em Assistente para continuar.

Coloque o ID Admin e a senha. Quando acessar pela primeira vez coloque o login pré-definido: **admin** e deixa o espaço da senha em branco.



Clique nas caixas de seleção se você deseja trocar o ID admin e a senha da câmera e digite os novos ID e senha que deseja usar.

Clique **Próximo** para continuar.

Selecione **DHCP** se sua câmera obtiver um endereço IP automaticamente a partir de um servidor DHCP, como um roteador.



Selecione **IP Estático** se desejar inserir manualmente as configurações de IP para a câmera.

Clique **Próximo** para continuar.

Aguarde para confirmar suas configurações e aperte em **Reiniciar** quando terminar.

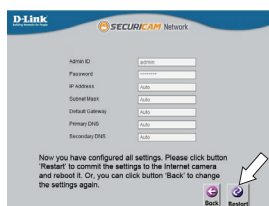

Visualizando Sua Câmera Pelo Navegador Web

Clique no ícone do **Assistente de Configuração D-Link SE** que foi criado em seu menu "Iniciar" do Windows (**Iniciar > D-Link > Assistente de Configuração SE**).

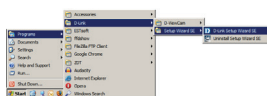

Selecione a câmera e clique em **Link** para acessar a configuração web

O Assistente de Configuração abrirá automaticamente seu navegador web para o endereço IP da câmera.



A primeira vez que você acessar a câmera será solicitado uma senha para a conta de administrador. Após colocar uma senha clique em Salvar.

OU

No espaço de "Senha" coloque a mesma senha que você configurou durante a instalação e clique em **Login** para continuar.

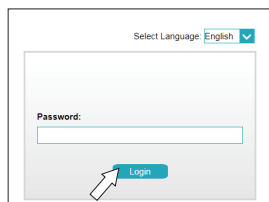

Esta seção exibe o vídeo ao vivo de sua câmera. Você pode selecionar rapidamente o modo de tela e o perfil de vídeo e visualizar ou operar a câmera. Para informações adicionais sobre configuração de Web, consulte o manual do usuário incluído no CD-ROM ou no site da D-Link.



Kit de Instalação

É recomendado que você configure e teste sua câmera antes da instalação.

Coloque o adesivo de montagem onde você deseja posicionar a câmera.

Utilize uma furadeira de 6mm para fazer os buracos de aproximadamente 25 mm de profundidade e insira as buchas nesses buracos.

Se você estiver passando os cabos da câmera pela parede, perfure os buracos no centro e puxe os cabos por eles.

Utilize a chave inglesa inclusa, para soltar os 4 parafusos na parte superior da câmera e, em seguida, retire a tampa da câmera.

Use os parafusos fornecidos para montar a câmera na parede.

Se você estiver passando os cabos da câmera pelo lado de fora, guie os cabos da câmera através do canal de cabo na base.

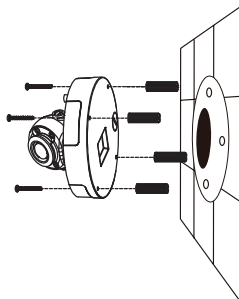
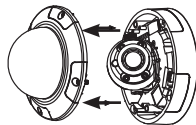
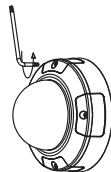
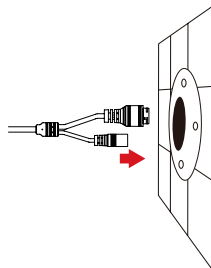
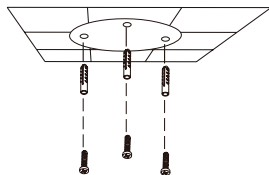

Se você estiver montando a câmera no teto, use uma chave de fenda de cabeça lisa para remover a tampa de furo de plástico do fundo da base e guie os cabos pela parte inferior.

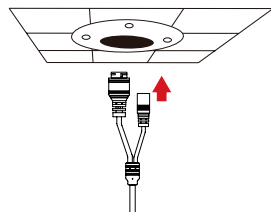

Conecte os cabos de energia e Ethernet, ou apenas o cabo Ethernet se você estiver usando uma conexão PoE.

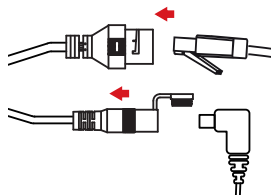

Solte o parafuso de ajuste no lado do conjunto da lente, depois aperte-o depois de ajustar o conjunto da lente ao ângulo vertical desejado. A câmera suporta de 30° a 90° de inclinação.

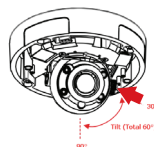

Você também pode ajustar a panela dentro de uma faixa de -120° a 120°, girando-a no sentido horário ou anti-horário.

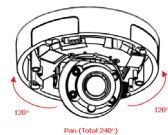

Quando terminar de ajustar o ângulo da câmera, coloque a tampa interna no lugar.

Nota: a câmera possui um alcance de movimento limitado; se parar quando você estiver ajustando, não tente girar ou inclinar a câmera mais adiante nessa direção.

Use os parafusos fornecidos para montar a câmera no teto.

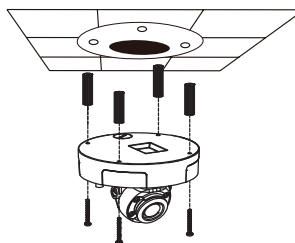

Volte a colocar a tampa da câmera.

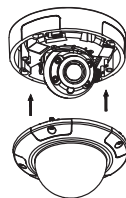

Usando o DCS-37-1 Mount (opcional)

Coloque a etiqueta de montagem DCS-37-1 no local desejado e use uma broca de 6 mm para perfurar os orifícios necessários de 25 mm de profundidade e insira as âncoras de parede nos orifícios. Se você planeja passar cabos através da parede, você também precisará perfurar um furo para o canal de cabo.

Nota: A câmera nos gráficos correspondentes pode ser diferente do seu produto, mas o processo básico é o mesmo.

Use os parafusos fornecidos para montar o DCS-37-1 na parede.

Guie os conectores da câmera através do canal de cabo traseiro ou inferior no DCS-37-1. Em seguida, enrosque a placa de montagem no suporte usando o conjunto de orifícios de montagem marcado **B**.

Remova a tampa da câmera.

Use os parafusos fornecidos para montar a câmera no DCS-37-1 e, em seguida, ajuste o ângulo e a rotação da câmera, conforme desejado, usando o parafuso de bloqueio da inclinação.

Conecte a tampa da câmera.

Se você estiver passando os cabos da câmera através da parede, coloque a rolha de borracha no canal do cabo inferior na montagem para selá-la.

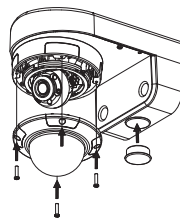
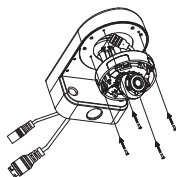
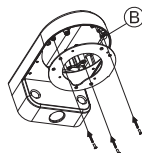
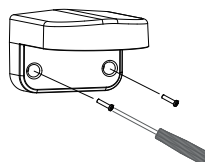
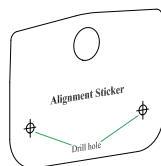

Uso da base do DCS-37-2 (opcional)

Coloque a etiqueta de montagem DCS-37-2 no local desejado e use uma broca de 6 mm para perfurar os buracos necessários de 25 mm de profundidade e insira as âncoras de parede nos buracos. Se você planeja passar cabos através do teto, você também precisará fazer um furo para o canal do cabo.

Nota: A câmera nos gráficos correspondentes pode ser diferente do seu produto, mas o procedimento é o mesmo.

Use os parafusos fornecidos para montar o DCS-37-2 na parede usando os buracos de montagem internos.

Guie os conectores da câmera através do canal do cabo traseiro ou lateral no DCS-37-2. Use os parafusos fornecidos para montar a câmera no DCS-37-2 usando o conjunto de furos de montagem marcados como **B**.

Remova a tampa da câmera.

Use os parafusos fornecidos para montar a câmera no DCS-37-2 e, em seguida, ajuste o ângulo e a rotação da câmera, conforme desejado, usando o parafuso de bloqueio da inclinação.

Conecte a tampa da câmera.

Se você está passando os cabos da câmera através do teto, coloque a rolha de borracha no canal do cabo lateral para selá-la.

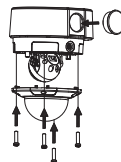
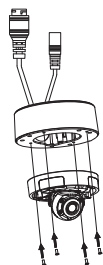
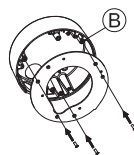
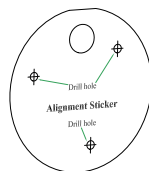

Uso da base do DCS-37-3 (opcional)

Coloque o adesivo de montagem DCS-37-3 no local desejado e, em seguida, use uma broca de 6 mm para perfurar os orifícios necessários de 25 mm de profundidade e insira as âncoras de parede nos orifícios. Se você planeja passar cabos através do teto, você também precisará perfurar um furo para o canal a cabo.

Nota: A câmera nos gráficos correspondentes pode ser diferente do seu produto, mas o procedimento é o mesmo.

Use os parafusos fornecidos para montar o DCS-37-3 no teto usando os orifícios de montagem internos.

Снимите защитную крышку камеры.

Remova a tampa da câmera.

Guie os conectores da câmera através do canal do cabo inferior no DCS-37-3. Use os parafusos fornecidos para montar a câmera no DCS-37-3 usando o conjunto de furos de montagem marcado **D**.

Remova a tampa e ajuste o ângulo e a rotação da câmera, conforme desejado, e volte a colocar a tampa. Parafuse a tampa da câmera novamente no lugar.

Sigilifique o canal do cabo com uma rolha de borracha para selá-la.

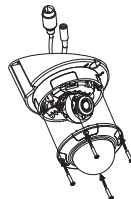
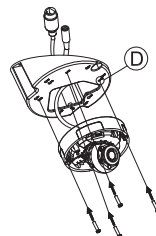
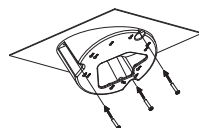

Impermeabilizando sua Instalação

Para impermeabilizar a instalação da sua câmera, siga as instruções abaixo. É necessário um cabo Ethernet redondo, uma ferramenta de crimpagem e as fichas RJ-45 para este procedimento.

Coloque a arruela em torno da base do conector Ethernet como mostrado.

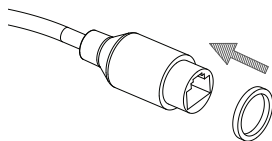

Coloque o cabo Ethernet através do conector impermeável, como mostrado.

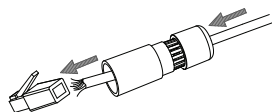

Coloque um conector RJ-45 na extremidade do cabo.

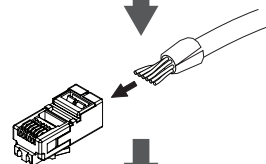

Conecte a outra extremidade do cabo Ethernet à porta Ethernet da câmera.

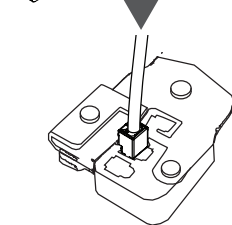

Conecte o plugue RJ-45 no cabo de Ethernet e, em seguida, parafuse o conector impermeável ao conector Ethernet girando-o no sentido horário por cerca de meio turno.

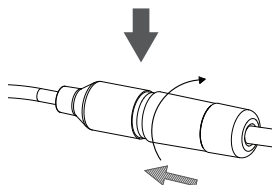
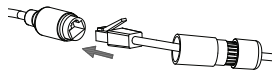

Aperte a parte traseira do conector impermeável no sentido horário até existir uma vedação apertada em torno do cabo Ethernet.

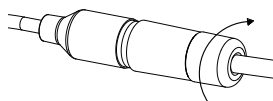

Se você estiver usando o PoE como fonte de energia da sua câmera, use a tampa do conector de alimentação de borracha anexada para selar o conector de alimentação.

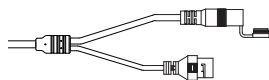

Se você estiver usando um adaptador de energia (não incluso) para alimentar a câmera, feche o impermeabilizante redor da conexão de forma sobreposta para cobri-la.

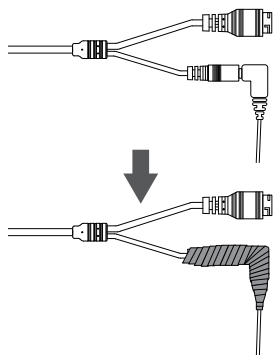

Informações Adicionais

Informações adicionais sobre ajuda e produtos estão disponíveis on-line em <http://www.dlink.com.br>

Informações de Garantia

Visite <http://warranty.dlink.com/> para obter informações sobre a garantia da sua região.

快速安裝指南

此安裝指南提供DCS-4605EV基本的安裝方式。若要取得更多關於攝影機的使用資訊，請參閱包裝光碟中的產品使用手冊，或至D-Link網站查看。

包裝內容

- DCS-4605EV 五百萬畫素H.265室外球型攝影機
- 線材防水接頭
- 配件包
- 光碟(包含產品手冊及管理程式)
- 快速安裝手冊

若有缺少以上任何物品，請與您的經銷商聯絡。

安全注意事項:

為了要符合當地所有法規且避免影響產品保固，請透過具有執照的專業工程師來安裝此攝影機。

硬體概觀

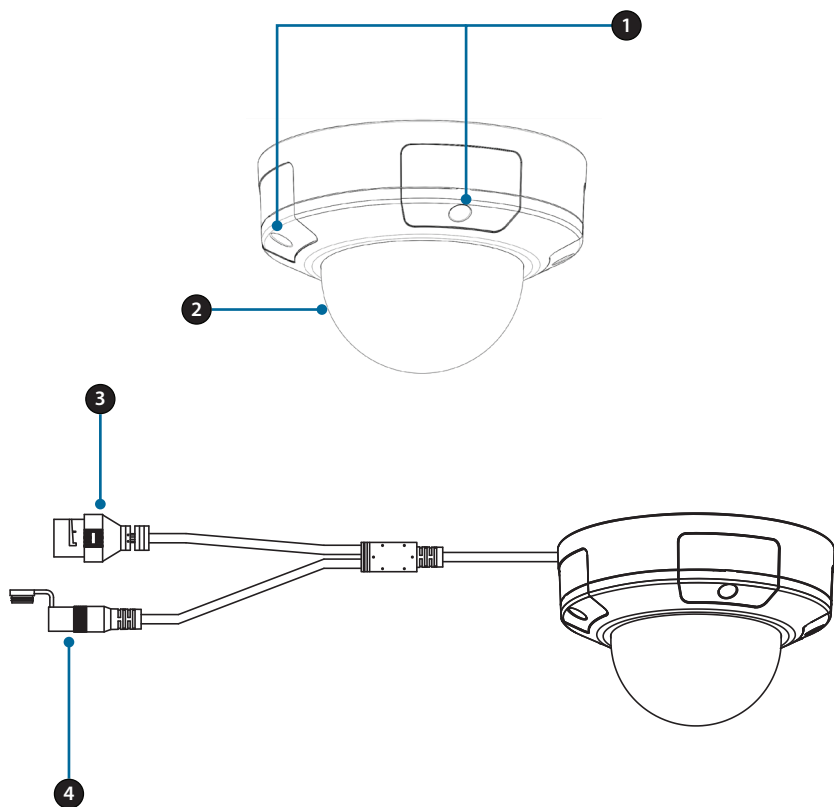

1	防護罩螺絲	防護罩上的四顆螺絲可用包裝內附的扳手取下。
2	防護罩	保護攝影機以免受到外在環境的影響。
3	乙太網路連接埠	可連接RJ-45乙太網路線，也可以使用PoE方式來供電給攝影機。
4	電源連接孔	可選擇性連接12 V / 1.5 A的電源供應器(未附在包裝內)。

硬體概觀

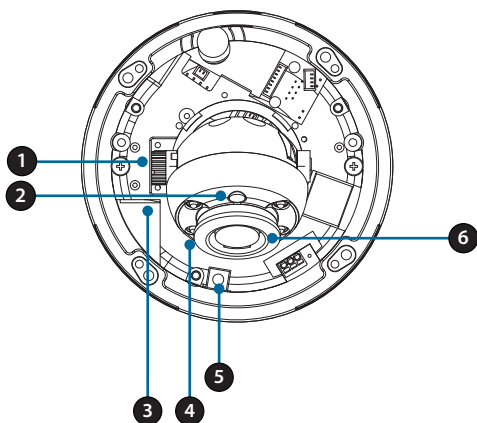

1	傾角鎖定螺絲	可將螺絲轉鬆來調整攝影機的角度。
2	光源感應器	可偵測光源等級並自動切換白天和夜晚模式。
3	microSD卡插槽	插入microSD卡可儲存快照和影片。
4	IR指示燈	可在低光源的環境下提供照明。
5	Reset孔	使用拉直的迴紋針插入reset孔約10秒可將攝影機設定清空並回復至原廠預設值。
6	攝影機鏡頭	可用來觀看附近區域的即時影像。

設定攝影機

請將包裝內附的光碟放入您電腦的光碟機來開始安裝程序。若您電腦的「自動執行」功能已停用，或是D-Link程式未自動執行，請點選電腦左下方的Windows圖示，並在搜尋欄位中輸入「D:\autorun.exe」（「D:」代表您光碟機的磁碟代號）再按下Enter。
備註：您也可以至D-Link網站下載此型號的設定精靈。

請點選「Setup Wizard」並依照畫面中的指示來操作。



請點選剛才在Windows開始清單中建立的D-Link Setup Wizard SE圖示(開始 > D-Link > Setup Wizard SE)。

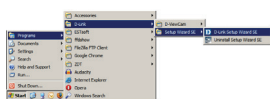

設定精靈將會顯示您攝影機的MAC位址和IP位址，若您的網路中有DHCP伺服器，則會顯示有效的IP位址。若您的網路中沒有DHCP伺服器，則會顯示攝影機的預設IP位址 192.168.0.20。

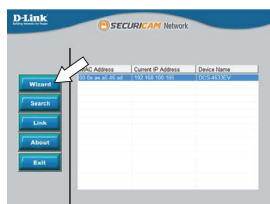

請選擇您的攝影機後點選「Wizard」按鈕來繼續設定。

請輸入管理者名稱和密碼。第一次登入時，預設的管理者名稱為「admin」無密碼(空白)。



若您想要更改管理者名稱和密碼，請勾選核取方塊後，再輸入新的管理者名稱和密碼。

請點選「Next」來繼續。

若您要設定攝影機自動由DHCP伺服器(路由器)取得IP位址時請選擇「DHCP」。
若您要設定攝影機為固定IP位址時請選擇「Static IP」。



請點選「Next」來繼續。

請查看並確認您的設定皆正確後點選「Restart」。

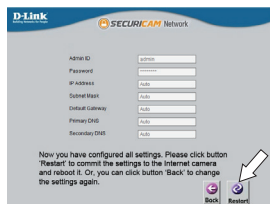

透過網頁瀏覽器觀看即時影像

請點選剛才在Windows開始清單中建立的D-Link Setup Wizard SE圖示(開始 > D-Link > Setup Wizard SE)。

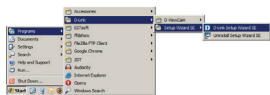

請選擇攝影機並點選「Link」來存取設定網頁。

設定精靈將會自動開啟網址為攝影機IP位址的設定網頁。



在您第一次連線到攝影機時，需要輸入管理者帳戶的密碼，輸入完成後按下「Save」。

或是

在密碼欄位中輸入在之前設定時所建立的密碼，之後點選「Login」來繼續。

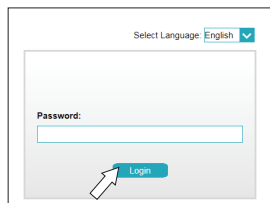

此頁面會顯示攝影機的即時影像，您可以快速選擇螢幕模式、影像設定檔、觀看及管理攝影機。
若需要更多關於網頁設定的資訊，請參閱包裝光碟中的產品使用手冊，或至D-Link網站查看。



壁掛安裝

建議您先完成設定並確認可正常使用攝影機後再進行壁掛安裝。

請將壁掛標記貼紙貼在您要安裝的位置。

請用6mm的鑽頭鑽三個約25mm深的洞，再放入壁虎以支撐螺絲。

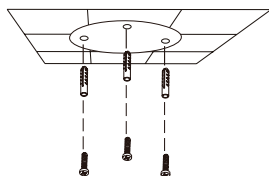

若您要將攝影機線材穿過牆壁，請在標記貼紙中心鑽洞並穿過線材。

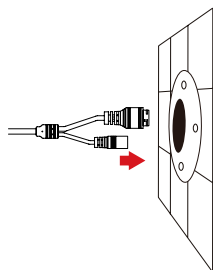

請用包裝內附的扳手將攝影機頂端的四顆螺絲轉鬆，再取下攝影機防護罩。

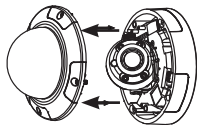
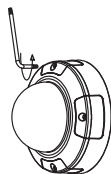

請用包裝內附的螺絲將攝影機鎖在牆壁上。

若您要將線材從側面拉出，請將線材穿過底座的線槽。

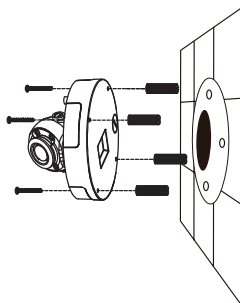

若您要將攝影機安裝在天花板，請用一字螺絲起子將底座的塑膠孔蓋取下，再將線材穿過底部。

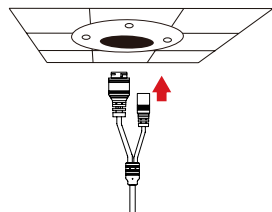

請連接電源線及乙太網路線，若您要使用PoE連線，則僅需連接乙太網路線。

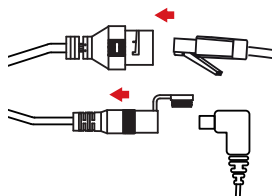

請將鏡頭旁的調整螺絲轉鬆，調整鏡頭至您想要的角度後再將螺絲轉緊。攝影機可調整的傾斜角度為 30° 到 90° 。您也可以在 -120° 到 120° 範圍內以順時針或逆時針方向旋轉來調整角度。

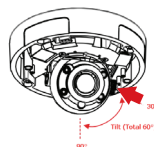

在您調整完攝影機角度後，請將內罩放回原來的位置。

注意! 鏡頭有移動角度的限制，若您調整至某一個角度時即無法再移動，請勿繼續轉動以免造成鏡頭損壞。

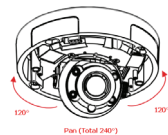

請用包裝內附的螺絲將攝影機鎖在天花板上。

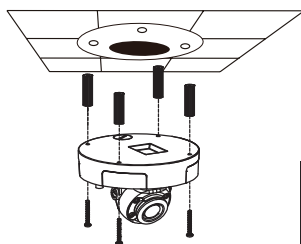

請將防護罩鎖回攝影機。

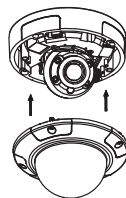

使用DCS-37-1壁掛安裝(選配)

請將DCS-37-1的壁掛標記貼紙貼在您要安裝的位置，再用6mm的鑽頭鑽兩個約25mm深的洞，再放入壁虎以支撐螺絲。若您要將攝影機線材穿過牆壁，您需要再另外鑽一個洞讓線材通過。

備註: 此處對應的圖片可能與您的產品不同，但是基本的安裝程序是相同的。

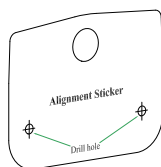

請用包裝內附的螺絲將DCS-37-1鎖在牆壁上。

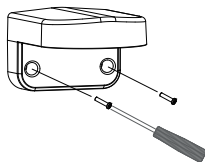

請將攝影機接頭穿過DCS-37-1背面或底部的線槽，再用包裝內附的螺絲對準標示為B的孔位來將壁掛背板鎖上。

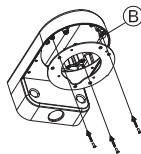

請將攝影機的防護罩取下。

請用包裝內附的螺絲將攝影機鎖在DCS-37-1上，再將傾角鎖定螺絲轉鬆來調整或轉動攝影機至您要的角度。

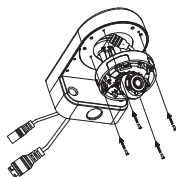

請將防護罩鎖回攝影機。

若您要將攝影機線材穿過牆壁，請用橡膠墊封住底部的線槽。

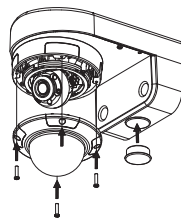

使用DCS-37-2壁掛安裝(選配)

請將DCS-37-2的壁掛標記貼紙貼在您要安裝的位置，再用6mm的鑽頭鑽三個約25mm深的洞，再放入壁虎以支撐螺絲。若您要將攝影機線材穿過牆壁，您需要再另外鑽一個洞讓線材通過。

備註: 此處對應的圖片可能與您的產品不同，但是基本的安裝程序是相同的。

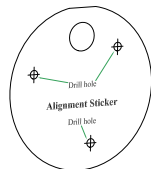

請用包裝內附的螺絲將DCS-37-2鎖在牆壁上。



請將攝影機接頭穿過DCS-37-2背面或側邊的線槽，再用包裝內附的螺絲對準標示為B的孔位來將壁掛背板鎖上。

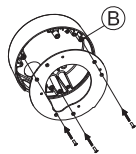

請將攝影機的防護罩取下。

請用包裝內附的螺絲將攝影機鎖在DCS-37-2上，再將傾角鎖定螺絲轉鬆來調整或轉動攝影機至您要的角度。

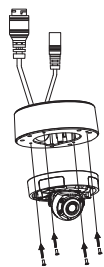

請將防護罩鎖回攝影機。

若您要將攝影機線材穿過天花板，請用橡膠墊封住側邊的線槽。

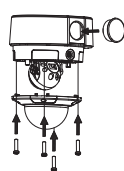

使用DCS-37-3壁掛安裝(選配)

請將DCS-37-3的壁掛標記貼紙貼在您要安裝的位置，再用6mm的鑽頭鑽三個約25mm深的洞，再放入壁虎以支撐螺絲。若您要將攝影機線材穿過天花板，您需要再另外鑽一個洞讓線材通過。

備註: 此處對應的圖片可能與您的產品不同，但是基本的安裝程序是相同的。



請用包裝內附的螺絲將DCS-37-3鎖在天花板上。

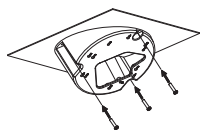

請將攝影機的防護罩取下。

請將攝影機接頭穿過DCS-37-3底部的線槽，再用包裝內附的螺絲對準標示為D的孔位來將攝影機鎖上。

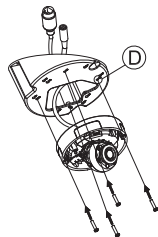

請將攝影機的防護罩取下，將傾角鎖定螺絲轉鬆來調整或轉動攝影機至您要的角度，再將防護罩鎖回攝影機。

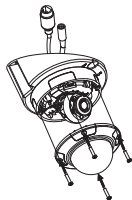

請確認橡膠墊已封住側邊的線槽。

防水安裝

請依照以下說明來執行防水安裝，此安裝程序需要圓的乙太網路線、壓線鉗和RJ-45接頭。

請依圖示將墊圈套入網路線接頭。

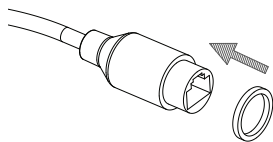

請依圖示將網路線穿過防水接頭。

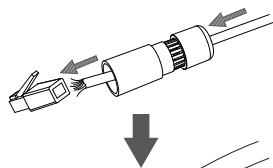

請用壓線鉗將RJ-45接頭安裝在網路線末端。

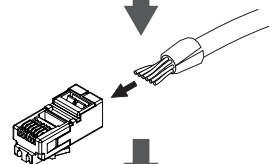

請將網路線的另一端連接至攝影機的網路埠。

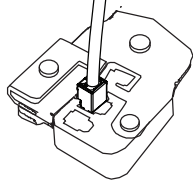

請將RJ-45接頭接至乙太網路接頭，再將防水接頭以順時針方向轉半圈方式來轉進乙太網路接頭。

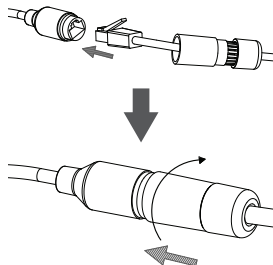

請將防水接頭後端以順時針方向轉緊。

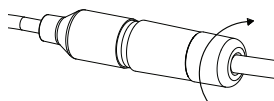

若您要使用PoE方式來供電給攝影機，請用內附的橡膠接頭蓋來封住電源接孔。

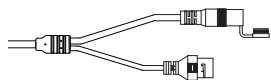

若您要使用電源供應器(未附在包裝內)來供電給攝影機，請用防水膠布重疊纏繞在接頭周圍。

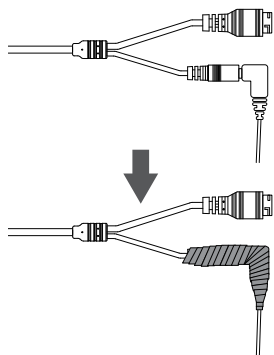

附加資訊

更多關於產品及安裝資訊請至<http://www.dlink.com>網站查詢。

保固資訊

請至<http://warranty.dlink.com/>網站來查詢您所在地區的保固資訊。

Panduan Instalasi Cepat

Panduan instalasi ini menyediakan instruksi dasar untuk menginstal DCS-4605EV. Untuk informasi tambahan tentang cara menggunakan kamera, lihat Manual Pengguna pada CD yang disertakan dalam paket ini atau akses situs web dukungan D-Link.

Isi Dalam Kemasan

- DCS-4605EV Vigilance 5 Megapixel H.265 Outdoor Dome Camera
- Konektor kabel anti air
- Mounting Kit
- Manual and Software dalam CD-ROM
- Panduan Instalasi Cepat

Jika salah satu item di atas hilang, hubungi penjual.

Pemberitahuan Keselamatan:

Pemasangan dan servis harus dilakukan oleh teknisi bersertifikat agar sesuai dengan semua kode perangkat dan mencegah pembatalan garansi Anda.

Tampilan Perangkat

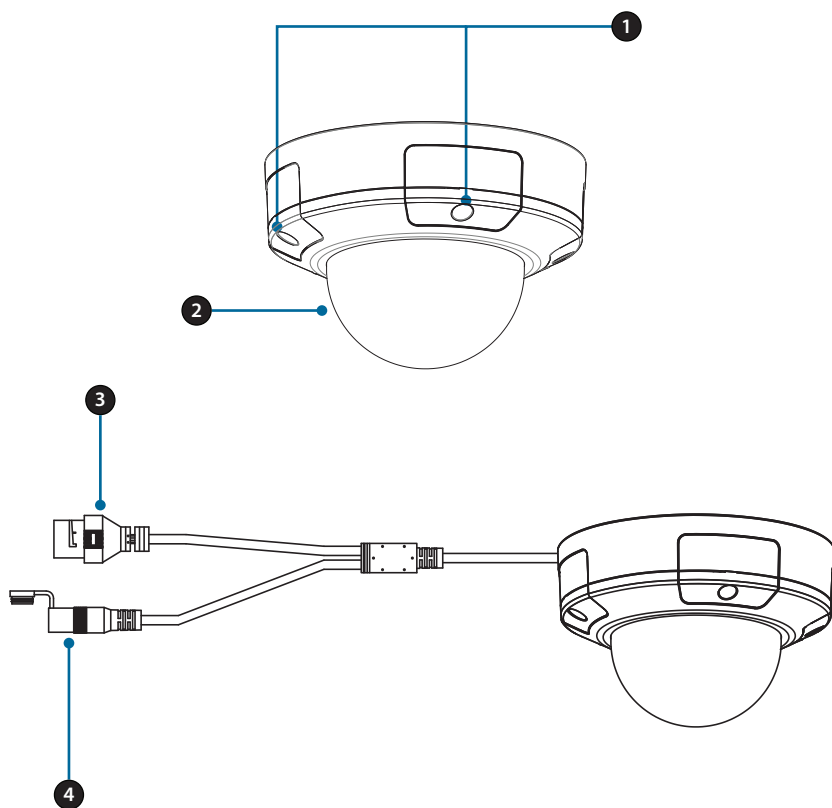

1	Skrup Penutup	4 buah skrup yang dapat dilepas dengan kunci yang disertakan.
2	Pelindung Penutup	Melindungi lensa kamera dari lingkungan.
3	Port Ethernet	Konektor RJ-45 untuk Ethernet yang juga bisa digunakan untuk menyalakan kamera menggunakan Power over Ethernet (PoE).
4	Tempat Daya	Sambungan ke adaptor 12 V / 1.5 A (Power adapter tidak disertakan).

Tampilan Perangkat

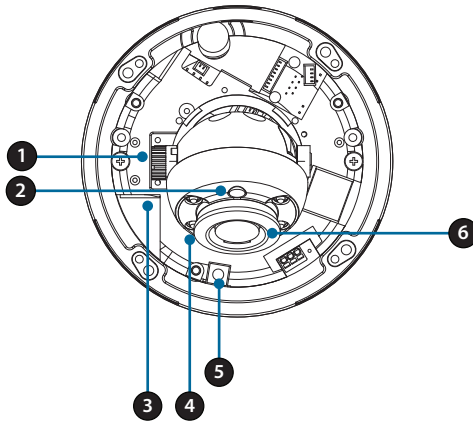

1	Skrup Pengunci Kemiringan	Dapat dilonggarkan untuk menyesuaikan sudut kamera.
2	Sensor Cahaya	Mendeteksi tingkat pencahayaan dan berganti antara mode siang dan malam.
3	Slot Kartu microSD	Masukkan kartu microSD untuk penyimpanan foto dan video.
4	IR LEDs	Memberikan iluminasi untuk lingkungan dengan cahaya rendah.
5	Tombol Reset	Tekan dan tahan tombol ini selama 10 detik untuk mereset kamera ke pengaturan awal pabrik.
6	Lensa Kamera	lensa kamera untuk merekam video di area sekitar

Mengkonfigurasi Kamera

Masukkan CD yang disertakan ke dalam drive CD-ROM komputer Anda untuk memulai penginstalan. Jika fungsi Autorun di komputer Anda dinonaktifkan, atau jika Peluncur D-Link gagal dijalankan secara otomatis, klik tombol Windows, ketik D: \ autorun.exe (di mana D: mewakili huruf drive drive CD-ROM Anda), dan tekan Enter.

Catatan: Anda juga bisa pergi ke situs web D-Link untuk mendownload Setup Wizard di bagian Downloads untuk model produk Anda.

Klik **Setup Wizard** dan ikuti petunjuk untuk menginstal Setup Wizard.



Klik ikon **D-Link Setup Wizard SE** yang ada pada menu Start Windows (**Start > D-Link > Setup Wizard SE**).

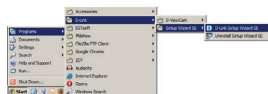

Wizard Setup akan muncul dan menampilkan alamat MAC dan alamat IP kamera Anda. Jika Anda memiliki server DHCP di jaringan Anda, sebuah Alamat IP yang valid akan ditampilkan. Jika jaringan Anda tidak menggunakan server DHCP, IP statis default jaringan kamera **192.168.0.20** akan ditampilkan.

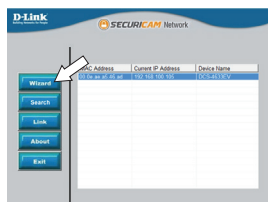

Pilih kamera Anda, lalu klik tombol **Wizard** untuk melanjutkan.

Masukkan Admin ID dan password. Saat masuk untuk pertama kalinya, Admin ID default adalah **admin** dengan kata kunci dibiarkan kosong.



Klik kotak centang jika Anda ingin mengubah ID admin dan kata sandi untuk kamera, dan masukkan ID dan kata sandi baru yang ingin Anda gunakan.

Klik **Next** untuk melanjutkan.

Pilih **DHCP** jika kamera Anda memperoleh alamat IP secara otomatis dari server DHCP seperti router.



Pilih **IP Statis** jika Anda ingin secara manual memasukkan pengaturan IP untuk kamera.

Klik **Next** untuk melanjutkan.

Luangkan waktu sejenak untuk mengkonfirmasi pengaturan Anda dan klik Restart saat Anda selesai.

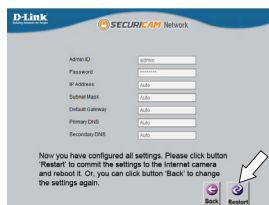

Melihat Kamera Anda Melalui Browser

Klik ikon **D-Link Setup Wizard SE** yang ada pada menu Start Windows (**Start**> **D-Link**> **Setup Wizard SE**).

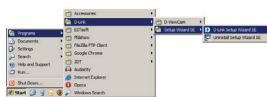

Pilih kamera dan klik **Link** untuk mengakses konfigurasi web.



Setup Wizard akan secara otomatis membuka browser web Anda ke alamat IP kamera.

Saat pertama kali terhubung ke kamera, Anda akan diminta untuk menetapkan kata sandi untuk akun administrator. Setelah memasukkan kata sandi, klik **Save**.

Atau

Di bawah kata sandi, masukkan kata sandi yang sama dengan yang Anda konfigurasi saat pemasangan dan klik **Login** untuk melanjutkan.

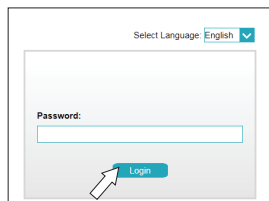

Bagian ini menampilkan video langsung kamera Anda. Anda dapat dengan cepat memilih mode layar dan profil video dan melihat atau mengoperasikan kamera. Untuk informasi tambahan tentang konfigurasi web, lihat panduan pengguna yang disertakan di CD-ROM atau situs web D-Link.



Instruksi Pemasangan

Sangat disarankan agar Anda mengkonfigurasi dan menguji kamera Anda sebelum memasangnya.

Tempatkan stiker pemasangan pada tempat kamera yang anda inginkan.

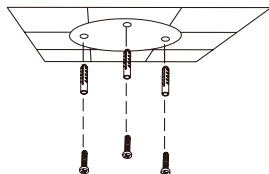

Gunakan bor 6 mm untuk membuat lubang yang dibutuhkan kira-kira sedalam 25 mm, lalu masukkan jangkar dinding ke dalam lubang.

Jika Anda meletakkan kabel kamera di dalam dinding, bor lubang di tengah dan tarik kabel melalui lubang.

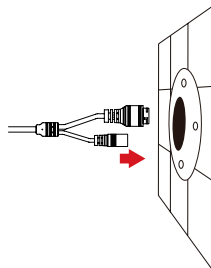

Gunakan kunci pas yang disertakan untuk melonggarkan 4 baut di bagian atas kamera, lalu angkat penutup kamera.

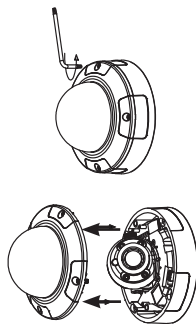

Gunakan sekrup yang disediakan untuk memasang kamera ke dinding.

Jika Anda meletakkan kabel di sisi kamera, arahkan kabel kamera melalui saluran kabel di alasnya.

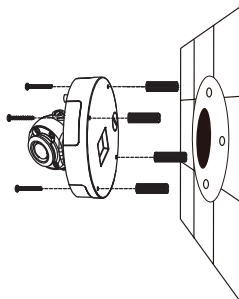

Jika Anda memasang kamera di atap, gunakan obeng pipih untuk melepaskan penutup lubang plastik dari dasar alas, lalu pandu kabel melalui bagian bawah.

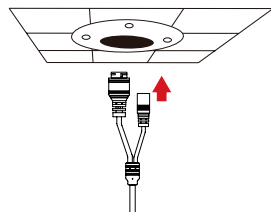

Sambungkan kabel daya dan kabel Ethernet, atau hanya kabel Ethernet jika Anda menggunakan koneksi PoE.

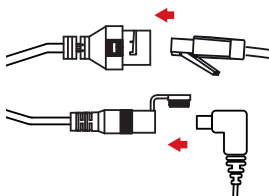

Longgarkan sekrup pengatur pada sisi lensa, lalu kencangkan kembali setelah menyesuaikan lensa ke sudut vertikal yang diinginkan. Kamera mendukung kemiringan dari 30 ° sampai 90 °.

Anda juga dapat mengatur sudut horizontal dalam kisaran -120 ° sampai 120 ° dengan memutar searah jarum jam atau berlawanan arah jarum jam.

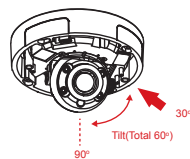

Saat Anda selesai menyesuaikan sudut kamera, letakkan kembali penutup pada tempatnya.

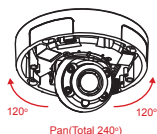

Catatan: Kamera memiliki rentang gerak yang terbatas, Jika berhenti saat Anda menyesuaikannya, jangan mencoba memutar atau memiringkan kamera lebih jauh.

Gunakan sekrup yang disediakan untuk memasang kamera ke atap.

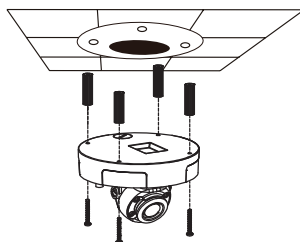

Pasang kembali penutup kamera.

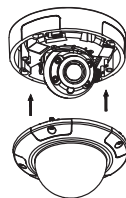

Instruksi Pemasangan

Tempatkan stiker pemasangan DCS-37-1 di lokasi yang diinginkan, lalu gunakan bor 6 mm untuk mengebor lubang yang dibutuhkan dengan kedalaman 25 mm dan memasukkan jangkar dinding ke dalam lubang. Jika Anda berencana untuk melewati kabel melalui dinding, Anda juga perlu mengebor lubang untuk saluran kabel.

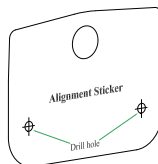

Catatan: Gambar pada grafik yang ditampilkan mungkin berbeda dari produk Anda, namun proses dasarnya sama.

Gunakan sekrup yang tersedia untuk memasang DCS-37-1 ke dinding.

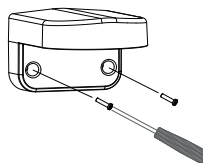

Arahkan konektor kamera melalui saluran kabel belakang atau bawah pada DCS-37-1. Kemudian sekrup pelat pemasangan ke braket dengan menggunakan set lubang pemasangan yang ditandai **B**.

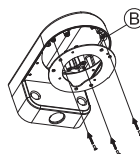

Lepaskan penutup dari kamera.

Gunakan sekrup yang tersedia untuk memasang kamera ke DCS-37-1, lalu atur sudut dan rotasi kamera sesuai keinginan dengan menggunakan sekrup kunci kemiringan.

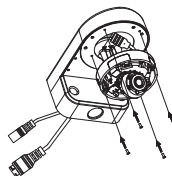

Pasang penutup kamera.

Jika Anda meletakkan kabel kamera melalui dinding, letakkan penutup karet ke saluran kabel bawah untuk menutupnya.

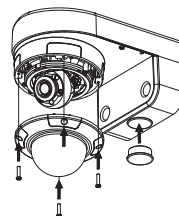

Pemasangan Menggunakan DCS-37-2 (Opsional)

Tempatkan stiker pemasangan DCS-37-2 di lokasi yang diinginkan, lalu gunakan bor 6 mm untuk mengebor lubang yang dibutuhkan dengan kedalaman 25 mm dan memasukkan jangkar dinding ke dalam lubang. Jika Anda berencana untuk meletakkan kabel melalui plafon, Anda juga perlu mengebor lubang untuk saluran kabel.

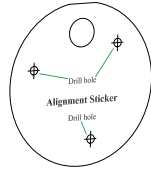

Catatan: Gambar pada grafik yang ditampilkan mungkin berbeda dari produk Anda, namun proses dasarnya sama.

Gunakan sekrup yang tersedia untuk memasang DCS-37-2 ke dinding dengan menggunakan lubang pemasangan dalam (Sekrup Fisher)



Arahkan konektor kamera melalui saluran kabel belakang atau samping pada DCS-37-2. Gunakan sekrup yang tersedia untuk memasang kamera ke DCS-37-2 dengan menggunakan set lubang pemasangan yang ditandai **B**.

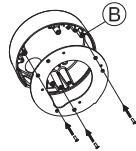

Lepaskan penutup dari kamera.

Gunakan sekrup yang tersedia untuk memasang kamera ke DCS-37-2, lalu atur sudut dan rotasi kamera sesuai keinginan dengan menggunakan sekrup kunci kemiringan.

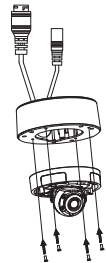

Pasang penutup kamera.

Jika Anda meletakkan kabel kamera melalui atap, letakkan penutup karet ke saluran kabel samping untuk menutupnya.

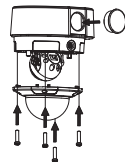

Pemasangan Menggunakan DCS-37-3 (Opsional)

Tempatkan stiker pemasangan DCS-37-3 di lokasi yang diinginkan, lalu gunakan bor 6 mm untuk mengebor lubang yang dibutuhkan dengan kedalaman 25 mm dan memasukkan jangkar dinding ke dalam lubang. Jika Anda berencana untuk melewati kabel melalui plafon, Anda juga perlu mengebor lubang untuk saluran kabel.

Catatan: Gambar pada grafik yang ditampilkan mungkin berbeda dari produk Anda, namun proses dasarnya sama.

Gunakan sekrup yang tersedia untuk memasang DCS-37-3 ke atap menggunakan lubang pemasangan dalam.

Lepaskan penutup dari kamera.

Arahkan konektor kamera melalui saluran kabel bawah pada DCS-37-3. Gunakan sekrup yang tersedia untuk memasang kamera ke DCS-37-3 dengan menggunakan set lubang pemasangan yang ditandai **D**.

Lepaskan penutup dan sesuaikan sudut dan rotasi kamera sesuai keinginan, lalu letakkan penutupnya kembali pada tempatnya. Putar kembali penutup kamera ke tempatnya.

Pastikan penutup karet ada di sisi saluran kabel untuk menutupnya.

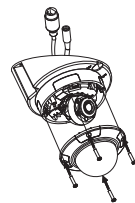
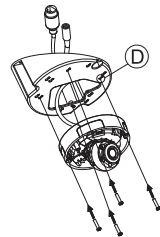
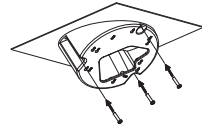

Instalasi Anti air

Untuk instalasi kamera tahan air, ikuti petunjuk di bawah ini. Kabel Ethernet, alat crimping, dan colokan RJ-45 diperlukan untuk prosedur ini.

Tempatkan cincin penutup di sekitar dasar konektor Ethernet seperti yang ditunjukkan.

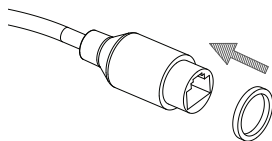

Masukan Kabel Ethernet melalui konektor tahan air seperti yang ditunjukkan.

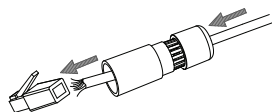

Memasang konektor RJ-45 di ujung kabel.

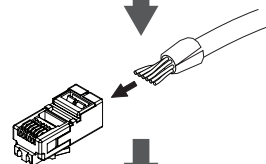

Sambungkan ujung kabel Ethernet ke port Ethernet pada kamera.

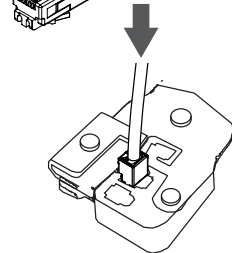

Sambungkan konektor RJ-45 ke konektor Ethernet, lalu pasang konektor kedap air ke konektor Ethernet dengan memutar searah jarum jam sekitar setengah putaran.

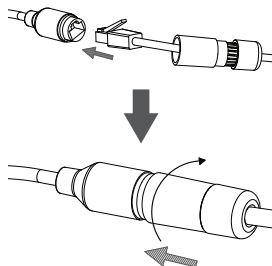

Putar bagian belakang soket tahan air searah jarum jam sampai ada segel rapat di sekitar kabel Ethernet.

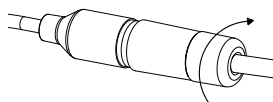

Jika Anda menggunakan PoE untuk menyalakan kamera Anda, gunakan penutup konektor karet yang tersedia untuk menutup konektor daya.

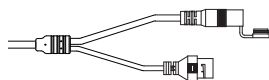

Jika Anda menggunakan adaptor daya (tidak termasuk) untuk menyalakan kamera Anda, Putar plester tahan air di sekitar sambungan dengan cara tumpang tindih untuk menutupinya.

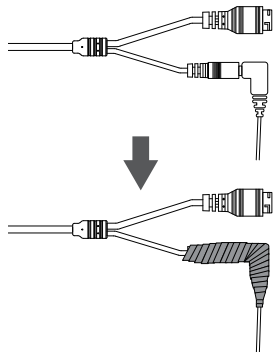

Informasi Tambahan

Bantuan lebih lanjut dan informasi produk tersedia secara online di <http://www.dlink.com>.

Informasi Garansi

Kunjungi <http://warranty.dlink.com/> untuk informasi garansi untuk wilayah Anda.

Regulatory Statements (Only for Class A product)

Federal Communication Commission Interference Statement

This equipment has been tested and found to comply with the limits for a Class A digital device, pursuant to part 15 of the FCC Rules. These limits are designed to provide reasonable protection against harmful interference when the equipment is operated in a commercial environment. This equipment generates, uses, and can radiate radio frequency energy and, if not installed and used in accordance with the instruction manual, may cause harmful interference to radio communications. Operation of this equipment in a residential area is likely to cause harmful interference in which case the user will be required to correct the interference at his own expense.

Non-modification Statement

Any changes or modifications not expressly approved by the party responsible for compliance could void the user's authority to operate the equipment.

Caution

This device complies with Part 15 of the FCC Rules. Operation is subject to the following two conditions:

(1) This device may not cause harmful interference, and (2) this device must accept any interference received, including interference that may cause undesired operation.

Innovation, Science and Economic Development Canada (ISED) Statement:

This Class A digital apparatus complies with Canadian ICES-003.

Cet appareil numérique de la classe A est conforme à la norme NMB-003 du Canada.

警告使用者:

此為甲類的資訊技術設備，在居住環境中使用時，可能會造成射頻擾動，在這種情況下，使用者會被要求採取某些適當的對策。

CE EMI Class A Warning

This equipment is compliant with Class A of CISPR 32. In a residential environment this equipment may cause radio interference.

Regulatory Statements (Only for Class B product)

Federal Communication Commission Interference Statement

This equipment has been tested and found to comply with the limits for a Class B digital device, pursuant to Part 15 of the FCC Rules. These limits are designed to provide reasonable protection against harmful interference in a residential installation. This equipment generates, uses and can radiate radio frequency energy and, if not installed and used in accordance with the instructions, may cause harmful interference to radio communications. However, there is no guarantee that interference will not occur in a particular installation. If this equipment does cause harmful interference to radio or television reception, which can be determined by turning the equipment off and on, the user is encouraged to try to correct the interference by one of the following measures:

- Reorient or relocate the receiving antenna.
- Increase the separation between the equipment and receiver.
- Connect the equipment into an outlet on a circuit different from that to which the receiver is connected.
- Consult the dealer or an experienced radio/TV technician for help.

Non-modification Statement

Any changes or modifications not expressly approved by the party responsible for compliance could void the user's authority to operate the equipment.

Caution

This device complies with Part 15 of the FCC Rules. Operation is subject to the following two conditions: (1) This device may not cause harmful interference, and (2) this device must accept any interference received, including interference that may cause undesired operation.

Innovation, Science and Economic Development Canada (ISED) Statement:

This Class B digital apparatus complies with Canadian ICES-003.

Cet appareil numérique de la classe B est conforme à la norme NMB-003 du Canada.

CE EMI CLASS A WARNING

This equipment is compliant with Class A of CISPR 32. In a residential environment this equipment may cause radio interference.

SAFETY INSTRUCTIONS

The following general safety guidelines are provided to help ensure your own personal safety and protect your product from potential damage. Remember to consult the product user instructions for more details.

- Static electricity can be harmful to electronic components. Discharge static electricity from your body (i.e. touching grounded bare metal) before touching the product.
- Do not attempt to service the product and never disassemble the product. For some products with a user replaceable battery, please read and follow the instructions in the user manual.
- Do not spill food or liquid on your product and never push any objects into the openings of your product.
- Do not use this product near water, areas with high humidity, or condensation unless the product is specifically rated for outdoor application.
- Keep the product away from radiators and other heat sources.
- Always unplug the product from mains power before cleaning and use a dry lint free cloth only.

DISPOSING AND RECYCLING YOUR PRODUCT



This symbol on the product or packaging means that according to local laws and regulations this product should be not be disposed of in the household waste but sent for recycling. Please take it to a collection point designated by your local authorities once it has reached the end of its life, some will accept products for free. By recycling the product and its packaging in this manner you help to conserve the environment and protect human health.

ПРЕДУПРЕЖДЕНИЕ ЗА СЪОТВЕТСТВИЕ С ЕВРОПЕЙСКАТА ОБЩНОСТ (СЕ) И ЕЛЕКТРОМАГНИТНИТЕ СМУЩЕНИЯ (ЕМИ) ОТНОСНО ПРОДУКТИ ОТ КЛАС А

Настоящото оборудване е в съответствие с Клас А по CISPR 32. В жилищна среда настоящото оборудване може да предизвика радиосмущения.

ИНСТРУКЦИИ ЗА БЕЗОПАСНОСТ

Следните общи насоки за безопасност се предоставят, за да Ви помогнат да гарантирате своята лична безопасност и да защитите продукта си от евентуална повреда. Не забравяйте да се консултирате с инструкциите за потребителя за повече подробности.

- Статичното електричество може да е опасно за електронните компоненти. Отстранете статичното електричество от тялото си (напр. като докоснете заземен открит метал) преди да пипате продукта.
- Не се опитвайте да ремонтирате продукта и никога не го разглобявайте. Относно някои продукти с батерия, която се сменя от потребителя, моля, прочетете и следвайте инструкциите в ръководството за потребителя.
- Не изсипвайте храни и напитки върху продукта и никога не вкарвайте предмети в отворите на Вашия продукт.
- Не използвайте продукта в близост до вода, зони с висока влажност или кондензация, освен ако продуктът не е специално одобрен за употреба на открито.
- Дръжте продукта далеч от радиатори и други източници на топлина.
- Винаги изключвайте продукта от контакта преди почистване и използвайте само сухи кърпи без мъх.

ИЗХВЪРЛЯНЕ И РЕЦИКЛИРАНЕ НА ВАШИЯ ПРОДУКТ



Този символ върху продукта или опаковката означава, че според местните закони и разпоредби, продуктът не бива да се изхвърля заедно с битови отпадъци, а да се изпрати за рециклиране. Моля, занесете го в посоченият от местните власти пункт за събиране на отпадъци, след като вече е достигнал края на полезния си живот. В някои пунктове се приемат такива продукти безплатно. Чрез рециклирането на продукта и опаковката по този начин, Вие помагате за опазването на природата и здравето на човека.

UPOZORNĚNÍ NA CE EMI TŘÍDY A

Toto zařízení je v souladu s třídou A CISPR 32. V obytných oblastech může toto zařízení způsobovat rádiové rušení.

BEZPEČNOSTNÍ POKYNY

Dodržujte prosím následující bezpečnostní pravidla, která pomáhají zajistit vaši osobní bezpečnost a chránit výrobek před možným poškozením. Více podrobností najdete v pokynech pro uživatele výrobku.

- Statická elektřina může poškodit elektronické součástky. Dříve než se výrobku dotknete, zajistěte výboj statické elektřiny z těla (např. tak, že se dotknete uzemněného čistého kovu).
- Nepokoušejte se provádět servis výrobku a nikdy výrobek nedemontujte. V případě některých produktů s baterií vyměnitelnou uživatelem si prosím přečtěte pokyny uvedené v příručce pro uživatele.
- Na výrobek se nesmí dostat jídlo nebo tekutiny a do otvorů výrobku nesmíte zasouvat žádné předměty.
- Nepoužívejte tento výrobek v blízkosti vody, oblastí s vysokou vlhkostí nebo kondenzací, pokud je výrobek určen především pro používání v exteriéru.
- Výrobek uchovávejte mimo dosah radiátorů a jiných zdrojů tepla.
- Před čištěním výrobek vždy odpojte ze sítě a používejte pouze suchou látku bez vláken.

LIKVIDACE A RECYKLACE VÝROBKU



Tento symbol na výrobku nebo jeho obalu znamená, že podle místně platných předpisů se výrobek nesmí vyhazovat do komunálního odpadu, ale odeslat k recyklaci. Až výrobek doslouží, odneste jej prosím na sběrné místo určené místními úřady k tomuto účelu. Některá sběrná místa přijímají výrobky zdarma. Recyklací výrobku i obalu pomáháte chránit životní prostředí i lidské zdraví.

UPOZORENJE ZA CE EMI KLASU A

Ova oprema je sukladna s Klasom A CISPR-a 32. U stambenim okruženjima ova oprema može uzrokovati radijske interferencije.

SIGURNOSNE UPUTE

Sljedeće opće sigurnosne smjernice se pružaju kako bi se osigurala vaša osobna sigurnost i zaštita vašeg proizvoda od mogućeg oštećenja. Uvijek pogledajte korisničke upute za proizvod za više pojedinosti.

- Statički elektricitet može oštetiti elektroničke komponente. Ispraznite statički elektricitet iz svog tijela (npr. dodirujući uzemljeni neizolirani metal) prije dodirivanja proizvoda.
- Nemojte pokušavati servisirati proizvod i nikad nemojte rastavljati proizvod. Za proizvode u kojima se nalazi baterija koju mijenja korisnik, pročitajte upute u korisničkom priručniku i pridržavajte ih se.
- Nemojte prosipati hranu ili tekućinu na vaš proizvod i nikad nemojte gurati bilo koje predmete u otvore na proizvodu.
- Nemojte koristiti ovaj proizvod u blizini vode, u područjima s visokom vlažnošću ili kondenzacijom, osim ako je proizvod posebice namijenjen uporabi na otvorenom prostoru.
- Držite proizvod dalje od radijatora i drugih izvora toplote.
- Uvijek isključite proizvod iz električne utičnice prije čišćenja i za čišćenje upotrijebite samo suhu tkaninu koja ne otpušta dlaciće.

ODLAGANJE I RECIKLIRANJE VAŠEG PROIZVODA



Ovaj simbol na pakiranju proizvoda znači da, sukladno lokalnim zakonima i propisima, ovaj proizvod ne treba odlagati u kućni otpad, nego ga treba poslati na recikliranje. Na kraju životnog vijeka proizvoda odnesite proizvod u sakupljalište otpada koji odrede vaše lokalne vlasti, neka sakupljališta besplatno preuzimaju proizvode. Recikliranjem proizvoda i njegovog pakiranja na ovaj način pomažete u očuvanju okoliša i zaštiti zdravlja ljudi.

CE EMI-KLASSE A-ADVARSEL

Dette udstyr overholder Klasse A i CISPR 32. I et beboelsesmiljø kan dette udstyr medføre radiointerferens.

SIKKERHEDSFORSKRIFTER

Følgende generelle sikkerhedsforholdsregler gives for at sikre din personlige sikkerhed og beskytte produktet mod potentiel skade. Husk at se i produktets brugerinstruktioner for at få flere detaljer.

- Statisk elektricitet kan skade elektroniske komponenter. Aflad statisk elektricitet fra kroppen (dvs. berør jorden nøgent metal), før du berører produktet.
- Prøv ikke at servicere produktet, og tag det aldrig fra hinanden. Ved nogle produkter med et brugerudskifteligt batteri, skal du læse og følge instruktionerne i brugervejledningen.
- Spild ikke mad eller væsker på produktet, og skub aldrig nogen genstand ind i produktets åbninger.
- Brug ikke produktet tæt på vand, områder med høj fugtighed eller kondens, medmindre produktet er specifikt klassificeret til udendørs anvendelse.
- Opbevar produktet væk fra radiatorer og andre varmekilder.
- Træk altid produktet ud af stikkontakten, før du rengør, og brug kun en tør, fnugfri klud.

BORTSKAFFELSE OG GENBRUG AF PRODUKTET



Dette symbol på produktet eller emballagen betyder, at dette produkt i henhold til lokale love og regler ikke må bortskaffes som husholdningsaffald, mens skal sendes til genbrug. Indlever produktet til et indsamlingssted som angivet af de lokale myndigheder, når det er nået til slutningen af dets levetid. I nogle tilfælde vil produktet blive modtaget gratis. Ved at indlevere produktet og dets emballage til genbrug på denne måde bidrager du til at beskytte miljøet og den menneskelige sundhed.

CE EMI KLASSE A-WAARSCHUWING

Dit apparaat voldoet aan Klasse A van CISPR 32. Dit apparaat kan in een woonomgeving radio-interferentie veroorzaken.

VEILIGHEIDSINSTRUCTIES

De volgende algemene veiligheidsrichtlijnen worden verstrekt om uw eigen persoonlijke veiligheid te helpen garanderen en uw product tegen potentiële schade te beschermen. Raadpleeg de productinstructies voor meer details.

- Statische elektriciteit kan elektronische componenten beschadigen. Ontlaad de statische elektriciteit van uw lichaam (bijv. door een geaarde metalen objecten aan te raken) alvorens het product aan te raken.
- Probeer het product niet zelf te repareren of te demonteren. Voor producten met een door de gebruiker vervangbare batterij moet de gebruiker de instructies in de gebruikershandleiding lezen en volgen.
- Mors geen voedsel of vloeistof op uw product en duw geen voorwerpen in de openingen van uw product.
- Gebruik dit product niet in de buurt van water, plekken met hoge luchtvochtigheid of condensatie, tenzij het product speciaal voor buitengebruik is ontwikkeld.
- Houd uw product uit de buurt van radiatoren en andere warmtebronnen.
- Koppel het product altijd los van de stroomvoorziening alvorens het te reinigen en gebruik uitsluitend een droge pluisvrije doek.

AFVALVERWERKING EN RECYCLING VAN UW PRODUCT



Dit symbool op het product of op de verpakking betekent dat dit product in overeenstemming met lokale wetgeving en regelgevingen niet als huishoudelijk vuil mag worden verwerkt, maar voor recycling moet worden ingeleverd. Wanneer dit product het einde van zijn levensduur bereikt, moet het bij een door de gemeente erkend verzamelpunt worden ingeleverd. Bepaalde producten worden gratis geaccepteerd. Door het product en de verpakking te recyclen beschermt u het milieu en de menselijke gezondheid.

CE EMI -LUOKAN VAROITUS

Tämä laite noudattaa CISPR 32:n mukaisia A-laitetta koskevia säädöksiä. Tämä laite saattaa aiheuttaa radiohäiriöitä asumisympäristössä.

TURVALLISUUSOHJEITA

Seuraavat turvallisuusohjeet on tarkoitettu varmistamaan turvallisuutesi ja suojaamaan tuotettasi mahdollisilta vaurioilta. Muista katsoa lisäohjeita tuotteen käyttöohjeista.

- Staattinen sähkö voi olla haitallista sähkökomponenteille. Pura kehoosi varautunut staattinen sähkö juuri ennen kuin kosket tuotetta (esim. koskettamalla maadoitettua paljasta metallipintaa).
- Älä yritä huoltaa tuotetta äläkä koskaan pura tuotetta. Jos tuotteessa on paristot, jotka käyttäjän täytyy vaihtaa, lue ja noudata käyttöoppaan ohjeita.
- Älä läikytä ruokaa tai nestettä tuotteeseen äläkä työnnä mitään esineitä tuotteesi aukkoihin.
- Älä käytä tätä tuotetta veden lähellä tai alueilla, joissa kosteus tai kondensaatio on suuri, jos tuotetta ei ole erityisesti luokiteltu käytettäväksi ulkona.
- Pidä tuote pois lämpöpatterien ja muiden lämpölähteiden läheltä.
- Irrota tuotteen pistoke aina verkkovirrasta ennen puhdistusta ja käytä vain nukatonta liinaa.

TUOTTEEN HÄVITTÄMINEN JA KIERRÄTTÄMINEN



Tämä symboli tuotteen pakkauksessa tarkoittaa, että paikallisten lakien ja säännösten mukaisesti tätä tuotetta ei pidä hävittää yleisen kotitalousjätteen seassa vaan se tulee toimittaa kierrätettäväksi. Kun tuote on elinkaarensa päässä, toimita se lähimpään viranomaisten hyväksymään kierrätyspisteeseen. Kierrättämällä käytetyn tuotteen ja sen pakkauksen autat tukemaan sekä ympäristön että ihmisten terveyttä ja hyvinvointia.

AVERTISSEMENT CE EMI CLASSE A

Cet équipement est conforme à la classe A de la norme CISPR 32. Dans un environnement résidentiel, cet équipement peut provoquer des interférences radio.

CONSIGNES DE SÉCURITÉ

Les consignes de sécurité générales suivantes sont fournies pour assurer votre propre sécurité et protéger votre produit des dommages potentiels. N'oubliez pas de consulter les instructions d'utilisation du produit pour plus de détails.

- L'électricité statique peut être dangereuse pour les composants électroniques. Déchargez l'électricité statique de votre corps (par ex., en touchant du métal nu mis à la terre) avant de toucher le produit.
- N'essayez pas de réparer le produit et ne le démontez jamais. Pour certains produits avec une batterie remplaçable par l'utilisateur, veuillez lire et suivre les instructions du mode d'emploi.
- Ne renversez pas de nourriture ou de liquide sur votre produit et n'introduisez jamais aucun objet dans les ouvertures de votre produit.
- N'utilisez pas ce produit à proximité d'eau, de zones très humides ou de condensation, à moins que le produit ne soit spécifiquement conçu pour une application extérieure.
- Gardez le produit à l'écart des radiateurs et autres sources de chaleur.
- Débranchez toujours l'appareil du secteur avant de le nettoyer et utilisez uniquement un chiffon sec non pelucheux.

MISE AU REBUT ET RECYCLAGE DE VOTRE PRODUIT



Ce symbole sur le produit ou l'emballage signifie que, conformément aux lois et règlements locaux, ce produit ne doit pas être jeté avec les ordures ménagères mais envoyé au recyclage. Veuillez le déposer à un point de collecte désigné par vos autorités locales une fois qu'il a atteint la fin de sa vie ; certains acceptent les produits gratuitement. En recyclant le produit et son emballage de cette manière, vous contribuez à préserver l'environnement et à protéger la santé humaine.

WARNUNG ZUR CE EMI KLASSE A

Dieses Gerät entspricht Klasse A der CISPR 32. In einer Wohngebäudeumgebung kann dieses Gerät Funkstörungen verursachen.

SICHERHEITSVORSCHRIFTEN

Die folgenden Sicherheitshinweise sollen Ihre eigene Sicherheit gewährleisten und Ihr Produkt vor möglichen Schäden bewahren. Weitere Details finden Sie den Benutzeranweisungen zum Produkt.

- Statische Elektrizität kann schädlich für elektronische Komponenten sein. Entladen Sie statische Elektrizität von Ihrem Körper (z. B. durch Berühren von geerdetem Metall), ehe Sie das Produkt berühren.
- Versuchen Sie nicht, das Produkt zu reparieren und demontieren Sie es auf keinen Fall. Eine Produkte verwenden eine vom Benutzer auszutauschende Batterie. Bitte befolgen Sie die Anweisungen im Benutzerhandbuch.
- Schütten Sie keine Flüssigkeiten auf Ihr Produkt und stecken Sie keine Fremdkörper in die Öffnungen Ihres Produkts.
- Verwenden Sie dieses Produkt nicht in der Nähe von Wasser, in Bereichen mit hoher Feuchtigkeit oder Kondensation, es sei denn, das Produkt ist speziell für die Anwendung im Freien gedacht.
- Halten Sie Ihr Gerät von Heizkörpern und Quellen fern, die Wärme erzeugen.
- Trennen Sie das Gerät immer von der Steckdose, ehe Sie es reinigen, und verwenden Sie nur ein trockenes, fusselfreies Tuch.

ENTSORGUNG UND RECYCLING IHRES PRODUKTS



Dieses Symbol auf dem Produkt oder der Verpackung weist darauf hin, dass dieses Produkt gemäß bestehender örtlicher Gesetze und Vorschriften nicht über den normalen Hausmüll entsorgt werden sollte, sondern einer Wiederverwertung zuzuführen ist. Bringen Sie es bitte zu einer von Ihrer Kommunalbehörde entsprechend amtlich ausgewiesenen Sammelstelle, sobald das Produkt das Ende seiner Nutzungsdauer erreicht hat. Für die Annahme solcher Produkte erheben einige dieser Stellen keine Gebühren. Durch ein auf diese Weise durchgeführtes Recycling des Produkts und seiner Verpackung helfen Sie, die Umwelt zu schonen und die menschliche Gesundheit zu schützen.

ΠΡΟΕΙΔΟΠΟΙΗΣΗ CE EMI ΚΛΑΣΗΣ Α

Αυτό ο εξοπλισμός συμμορφώνεται με την Κλάση Α του CISPR 32. Σε οικιακό περιβάλλον, αυτός ο εξοπλισμός ενδέχεται να προκαλέσει ραδιοπαρεμβολές.

ΟΔΗΓΙΕΣ ΑΣΦΑΛΕΙΑΣ

Οι ακόλουθες γενικές οδηγίες ασφάλειας παρέχονται με στόχο να σας βοηθήσουν να φροντίσετε την προσωπική σας ασφάλεια και να προστατεύσουν το προϊόν σας από ενδεχόμενη βλάβη. Θυμηθείτε να ανατρέξετε στις οδηγίες χρήστη του προϊόντος σας για περισσότερες λεπτομέρειες.

- Ο στατικός ηλεκτρισμός μπορεί να είναι επιβλαβής για τα ηλεκτρονικά εξαρτήματα. Εκφορτίστε τον στατικό ηλεκτρισμό από το σώμα σας (π.χ. αγγίζοντας ένα γειωμένο γυμνό μέταλλο) πριν αγγίξετε το προϊόν.
- Μην προσπαθήσετε να επισκευάσετε το προϊόν και ποτέ μην το αποσυναρμολογήσετε. Για ορισμένα προϊόντα με μπαταρία αντικαθιστώμενη από τον χρήστη, διαβάστε και ακολουθήστε τις οδηγίες που περιέχονται στο εγχειρίδιο χρήστη.
- Προσέξτε να μην πέσουν τροφές ή υγρά επάνω στο προϊόν και μην εισάγετε ποτέ αντικείμενα μέσα στα ανοίγματα του προϊόντος.
- Μην χρησιμοποιείτε το προϊόν κοντά σε νερό ή σε περιοχές με υψηλή υγρασία ή συμπύκνωση υδρατμών, εκτός εάν το προϊόν είναι ρητά χαρακτηρισμένο ως κατάλληλο για εφαρμογές σε εξωτερικούς χώρους.
- Κρατήστε το προϊόν μακριά από καλοριφέρ και άλλες πηγές θερμότητας.
- Να αποσυνδέετε πάντα το προϊόν από την παροχή ρεύματος πριν να το καθαρίσετε και να χρησιμοποιείτε μόνο ένα στεγνό πανί χωρίς χνούδια.

ΑΠΟΡΡΙΨΗ ΚΑΙ ΑΝΑΚΥΚΛΩΣΗ ΤΟΥ ΠΡΟΪΟΝΤΟΣ



Αυτό το σύμβολο στο προϊόν ή στη συσκευασία σημαίνει ότι, σύμφωνα με την τοπική νομοθεσία και τους κανονισμούς, το προϊόν δεν πρέπει να απορρίπτεται μαζί με οικιακά απορρίμματα αλλά να αποστέλλεται για ανακύκλωση. Όταν φτάσει στο τέλος της ζωής του, προσκομίστε το σε ένα σημείο συλλογής καθορισμένο από τις τοπικές αρχές· ορισμένα σημεία δέχονται προϊόντα χωρίς χρέωση. Ανακυκλώνοντας το προϊόν και τη συσκευασία του με αυτόν τον τρόπο, συμβάλλετε στην προστασία του περιβάλλοντος και της ανθρώπινης υγείας.

CE EMI A OSZTÁLYÚ FIGYELMEZTETÉS

Ez a berendezés megfelel a CISPR 32 A osztályának. Lakókörnyezetben ez a berendezés rádióinterferenciát okozhat.

BIZTONSÁGI UTASÍTÁSOK

Az alábbi általános biztonsági útmutató saját személyi biztonságát és a termék lehetséges meghibásodása elleni védelmét szolgálja. Ne feledje, hogy további részleteket a termék használati útmutatójában talál.

- A statikus elektromosság káros lehet az elektronikus alkatrészek számára. Vezesse el testéből a statikus elektromosságot (például földelt csupasz fém megérintésével), mielőtt hozzáérne a termékhez.
- Ne próbálkozzon a termék szervizelésével, és soha ne szedje szét a terméket. Egyes, felhasználó által cserélhető akkumulátorral rendelkező termékeknél olvassa el és kövesse a használati útmutatóban leírt utasításokat.
- Ne öntsön ételt vagy folyadékot a termékre, és soha ne nyomjon semmilyen tárgyat a termék nyílásaiba.
- Ne használja a terméket víz, magas páratartalmú vagy páralecsapódás által jellemzett hely közelében, hacsak a termék kifejezetten szabadtéri alkalmazásra nem készült.
- Tartsa távol a terméket radiátoroktól és más hőforrásoktól.
- Tisztítás előtt mindig húzza ki a termék tápkábelét, és csak száraz, szőszmentes ruhát használjon.

A TERMÉK HULLADÉKKEZELÉSE ÉS ÚJRAFELHASZNÁLÁSA



Ez a szimbólum a terméken vagy a csomagoláson azt jelenti, hogy a helyi törvényeknek és szabályoknak megfelelően ez a termék nem semmisíthető meg a háztartási hulladékkal együtt, hanem újrahasznosításra kell küldeni. Kérjük, hogy a termék élettartamának elteltét követően vigye azt a helyi hatóság által kijelölt gyűjtőhelyre. A termékek egyes helyeken ingyen elhelyezhetők. A termék és a csomagolás újrahasznosításával segíti védeni a környezetet és az emberek egészségét.

VIÐVÖRUN FYRIR CE EMI FLOKK A

Þessi búnaður er í samræmi við Flokk A í CISPR 32. Þessi búnaður kann að valda fjarskiptatruflunum í íbúumhverfi.

ÖRYGGISLEIÐBEININGAR

Eftirfarandi almennar öryggisleiðbeiningar eru veittar til að tryggja öryggi þitt og vernda vöruna gegn hugsanlegum skemmdum. Mundu að leita frekari upplýsinga í notkunarupplýsingum vörunnar.

- Stöðurafragn getur skaðað rafræna hluti. Losaðu stöðurafragn frá líkamanum (þ.e. með því að snerta jarðtengdan málm) áður en þú snertir vöruna.
- Ekki reyna að sinna viðhaldi á vörunni og aldrei taka hana í sundur. Vinsamlegast lestu og fylgdu leiðbeiningunum í notkunarhandbókinni fyrir þær vörur sem eru með endurnýjanlega rafhlöðu.
- Ekki missa mat eða vökva á vöruna og aldrei þrýsta hlutum í op á vörunni.
- Notaðu ekki þessa vöru nálægt vatni, svæðum með miklum raka eða þéttingu nema varan sé sérstaklega flokkuð fyrir notkun utandyra.
- Geymið vöruna í burtu frá ofnum og öðrum hitagjöfum.
- Vöruna skal ávallt taka úr sambandi fyrir þrif og notast skal aðeins við þurran klút.

FÖRGUN OG ENDURVINNSLA VÖRUNNAR



Þetta tákn á vörunni eða umbúðunum þýðir að í samræmi við gildandi lög og reglugerðir skal ekki farga þessari vöru með heimilissorpi heldur skal senda hana til endurvinnslu. Vinsamlegast farðu með hana á söfnunarstað sveitarfélags þíns þegar hún hefur ná endingartíma sónum, sumir staðir taka við vörum án endurgjalds. Með því að endurvinna vöruna og umbúðir hennar með þessum hætti hjálpar þú að varðveita umhverfið og vernda heilsu manna.

CE EMI CLASSE A AVVISO

La presente apparecchiatura è conforme alla Classe A di CISPR 32. In ambienti residenziali, questa apparecchiatura potrebbe causare interferenze radio.

ISTRUZIONI PER LA SICUREZZA

Le seguenti linee generali sulla sicurezza sono fornite per contribuire a garantire la sicurezza personale e proteggere il prodotto da potenziali danni. Per ulteriori dettagli consultare le istruzioni per l'utente:

- L'elettricità statica può essere dannosa per i componenti elettrici. Scaricare l'elettricità statica dal corpo (toccando ad esempio una piastra di metallo con messa a terra).
- Non tentare di riparare il prodotto o di smontarlo. Per i prodotti con batterie sostituibili dall'utente, leggere le istruzioni nell'apposito manuale.
- Non versare alimenti o liquidi nel prodotto né spingere oggetti all'interno delle aperture del prodotto.
- Non usare il prodotto vicino all'acqua, in aree con molta umidità o condensa, tranne se specificamente indicato che il prodotto può essere usato in applicazioni all'aperto.
- Tenere il prodotto lontano da caloriferi e fonti di calore.
- Scollegare sempre il prodotto dalla presa di alimentazione prima di pulirlo e usare un panno pulito senza pelucchi.

SMALTIMENTO E RICICLO DEL PRODOTTO



La presenza di questo simbolo sul prodotto o sulla confezione del prodotto indica che, in conformità alle leggi e alle normative locali, questo prodotto non deve essere smaltito nei rifiuti domestici, ma avviato al riciclo. Una volta terminato il ciclo di vita utile, portare il prodotto presso un punto di raccolta indicato dalle autorità locali. Alcuni questi punti di raccolta accettano gratuitamente i prodotti da riciclare. Scegliendo di riciclare il prodotto e il relativo imballaggio, si contribuirà a preservare l'ambiente e a salvaguardare la salute umana.

Dan it-tagħmir huwa konformi mal-Klassi A tas-CISPR 32. F'ambjent residenzjali dan it-tagħmir jista' jikkawża interferenza tar-radju.

STRUZZJONIJIET DWAR IS-SIGURTÀ

Dawn il-linji gwida ġenerali ta' sikurezza li gejjin huma pprovduti biex jgħinu jiżguraw is-sigurtà personali tiegħek stess u jipproteġu l-prodott tiegħek minn ħsara potenzjali. Ftakar biex tikkonsulta l-istruzzjonijiet tal-utent tal-prodott għal aktar dettalji.

- L-elettriku statiku jista' jkun ta' ħsara għall-komponenti elettronici Skarika l-elettriku statiku mill-ġisem tiegħek (jiġifieri miss ma' metall mhux miksi) qabel tmiss il-prodott.
- Tipprovax tisservisja l-prodott u qatt m'għandek iżżarma l-prodott. Għal xi prodotti b' batterja sostitwibbli mill-utent, aqra u segwi l-istruzzjonijiet fil-manwal tal-utent.
- Ixxerridx ikel jew likwidu fuq il-prodott tiegħek u qatt m'għandek iddaħħal xi oġġetti fil-fethiet tal-prodott tiegħek.
- Tużax dan il-prodott qrib l-ilma, żoni b'umdità għolja, jew kondensazzjoni sakemm il-prodott ma jkunx speċifikament ikklassifikat għall-applikazzjoni fuq barra.
- Żomm il-prodott 'il bogħod minn radjaturi u sorsi oħra ta' sħana.
- Dejjem aqla' l-prodott mill-kurrent tal-elettriku qabel tnadffu u uza biss drapp xott mingħajr tnietex.

IR-RIMI U R-RIĊIKLAĠĠ TAL-PRODOTT TIEGHEK



Dan is-simbolu fuq il-prodott jew l-imballaġġ ifisser li skont il-liġijiet u r-regolamenti lokali dan il-prodott m'għandux jintrema fl-iskart domestiku imma jintbagħat għar-riċiklaġġ. Jekk jogħġbok ħudu f'punt ta' gbir magħżul mill-awtoritajiet lokali tiegħek ladarba ma jkunx jista' jibqa' jintuza, xi wħud jaċċettaw prodotti b'xejn. Meta tirriċikla l-prodott u l-ippakkjar tiegħu b'dan il-mod inti tgħin biex tikkonserva l-ambjent u ttiproteġi s-saħħa tal-bniedem.

CE EMI KLASSE A ADVARSEL

Dette utstyret samsvarer med klasse A i CISPR 32. Dette utstyret kan forårsake radioforstyrrelser i bostedsområder.

SIKKERHETSINSTRUKSJONER

Følgende generelle sikkerhetsforbehold er forsynt for å hjelpe med å sikre din egen personlige sikkerhet, og beskytte produktet fra potensiell skade. Husk å se produktets brukerinstruksjoner for mer informasjon.

- Statisk elektrisitet kan være skadelig for elektriske komponenter. Utlad statisk elektrisitet fra kroppen (f.eks. ved å berøre jordet metall) før berøring av produktet.
- Ikke forsøk å utføre service på produktet, og aldri ta produktet fra hverandre. For produkter med et batteri som kan skiftes av brukeren, les og følg instruksjonene i brukerhåndboken.
- Ikke søl mat eller væske på produktet, og dytt aldri gjenstander inn i produktets åpninger.
- Ikke bruk dette produktet i nærheten av vann, områder med høy fuktighetsgrad, eller kondensering, dersom produktet ikke er spesielt ment for utendørsbruk.
- Hold produktet unna radiatorer og andre varmekilder.
- Trekk alltid ut produktets støpsel fra hovedstrømmen før rengjøring, og bruk kun en tørr, løfri klut.

AVHENDIG OG GJENVINNING AV PRODUKTET



Dette symbolet på produkt eller emballasje betyr at i henhold til lokale lover og forskrifter skal dette produktet ikke avhendes i husholdningsavfallet, men sendes for gjenvinning. Bring produktet til et innsamlingspunkt designert av dine lokale myndigheter etter at det har nådd enden av sitt livsløp. Enkelte vil akseptere produktet gratis. Ved å gjenvinne produktet og emballasjen på denne måten, hjelper du med å bevare miljøet og beskytte personhelse.

OSTRZEŻENIE CE EMI KLASA A

Ten sprzęt jest zgodny z klasą A normy CISPR 32. W strefach zamieszkania ten sprzęt może powodować zakłócenia radiowe

INSTRUKCJE DOTYCZĄCE BEZPIECZEŃSTWA

W celu zapewnienia osobistego bezpieczeństwa oraz ochrony produktu przed możliwym uszkodzeniem, należy stosować się do poniższych ogólnych zasad bezpieczeństwa. Więcej szczegółowych informacji można znaleźć w instrukcjach obsługi produktów.

- Elektryczność statyczna może być szkodliwa dla podzespołów elektronicznych. Przed dotknięciem produktu należy odprowadzić elektryczność statyczną ze swojego ciała (np. dotykając uziemionego metalu).
- Nie próbować naprawiać produktu ani go demontować. W przypadku produktów z baterią wymienianą przez użytkownika przeczytać odpowiednie instrukcje w podręczniku użytkownika i stosować się do nich.
- Chronić przed kontaktem z żywnością i cieciami; nigdy nie wkładać żadnych przedmiotów w otwory produktu.
- Nie używać tego produktu w pobliżu wody ani w środowisku z wysoką wilgotnością lub kondensacją, o ile produkt nie jest przeznaczony do zastosowań zewnętrznych.
- Trzymać produkt z dala od grzejników i źródeł ciepła.
- Zawsze odłączać produkt od sieci elektrycznej przed czyszczeniem; czyścić wyłącznie suchą, niepyłącą szmatką.

UTYLIZACJA I RECYKLING PRODUKTU



Ten symbol umieszczony na produkcie lub opakowaniu oznacza, że zgodnie z miejscowym prawem i lokalnymi przepisami niniejszego produktu nie wolno wyrzucać jak odpady czy śmieci z gospodarstwa domowego, lecz należy go poddać procesowi recyklingu. Po zakończeniu użytkowania produktu, niektóre odpowiednie do tego celu podmioty przyjmą takie produkty nieodpłatnie, dlatego, prosimy dostarczyć go do punktu zbiórki, wskazanego przez lokalne władze. Poprzez proces recyklingu i dzięki takiemu postępowaniu z produktem oraz jego opakowaniem, pomogą Państwo chronić środowisko naturalne i dbać o ludzkie zdrowie.

AVISO CE SOBRE EMISSÕES DA CLASSE A

Este equipamento é compatível com a Classe A da CISPR 32. Em ambiente residencial, este equipamento pode causar interferência de rádio.

INSTRUÇÕES DE SEGURANÇA

São indicadas as seguintes diretrizes gerais de segurança para o ajudar a garantir a sua segurança pessoal e para proteger o seu produto de potenciais danos. Recorde que deve consultar as instruções de utilizador do produto para obter mais detalhes.

- A eletricidade estática pode ser prejudicial para os componentes eletrónicos. Descarregue a eletricidade estática do seu corpo (ou seja, toque numa peça de metal sem isolamento e ligada à terra) antes de tocar o produto.
- Não tente reparar o produto e nunca o desmonte. Para alguns produtos com bateria substituível pelo utilizador, leia e siga as instruções no respetivo manual de utilizador.
- Não derrame alimentos ou líquidos sobre o seu produto e nunca introduza quaisquer objetos através das aberturas do aparelho.
- Não use este produto na proximidade de água, áreas com elevados índices de humidade ou condensação, exceto se o produto estiver especificamente classificado para utilização em espaços exteriores.
- Mantenha o produto afastado de radiadores e outras fontes de calor.
- Desligue sempre o produto da fonte de alimentação antes de limpar e use apenas um pano de microfibras seco.

ELIMINAÇÃO E RECICLAGEM DO SEU PRODUTO



Este símbolo no produto ou na embalagem significa que, de acordo com as leis e regulamentações locais, este produto não deverá ser eliminado juntamente com o lixo doméstico mas que deve ser enviado para reciclagem. Entregue-o para um ponto de recolha designado pelas suas autoridades locais no fim da sua vida útil. Alguns destes pontos aceitam os produtos gratuitamente. Ao reciclar o produto e a respetiva embalagem desta forma, ajuda a preservar o ambiente e protege a saúde humana.

AVERTIZARE PRIVIND CLASA A EMI CE

Acest echipament este conform cu Clasa A din CISPR 32. Într-un mediu rezidențial, acest echipament poate cauza interferență radio.

INSTRUCȚIUNI DE SIGURANȚĂ

Următoarele linii directoare generale de siguranță sunt furnizate pentru a ajuta la asigurarea siguranței dumneavoastră personale și pentru a proteja produsul împotriva potențialei deteriorări. Rețineți să consultați instrucțiunile de utilizare a produsului pentru mai multe detalii.

- Electricitatea statică poate fi periculoasă pentru componentele electronice. Descărcați electricitatea statică din corpul dumneavoastră (adică atingeți un obiect de metal legat la pământ) înainte de a atinge produsul.
- Nu încercați să depanați produsul și nu demontați niciodată produsul. Pentru unele produse a căror baterie poate fi înlocuită de utilizator, vă rugăm să citiți și să respectați instrucțiunile din manualul de utilizare.
- Nu turnați alimente sau lichid pe produs și nu împingeți niciodată obiecte în orificiile produsului.
- Nu utilizați acest produs în apropierea apei, în condiții de umiditate sau condens decât dacă produsul este special clasificat pentru aplicații în aer liber.
- Țineți produsul la distanță de radiatoare și alte surse de căldură.
- Deconectați întotdeauna produsul de la priza de rețea înainte de curățare și utilizați doar o lavetă uscată care nu lasă scame.

ELIMINAREA LA DEȘURI ȘI RECICLAREA PRODUSULUI



Acest simbol aplicat pe produs sau pe ambalaj înseamnă că, în conformitate cu legile și reglementările locale, acest produs nu trebuie să fie aruncat cu deșeurile menajere, ci trebuie să fie trimis pentru reciclare. Vă rugăm ca, după ce a ajuns la sfârșitul duratei de viață, să îl predați la un centru de colectare desemnat de autoritățile locale. Unele dintre aceste centre acceptă produsele gratuit. Prin reciclarea produsului și a ambalajului său în acest mod, ajutați la conservarea mediului și la protecția sănătății umane.

VAROVANIE PODĽA CE EMI TRIEDA A

Toto zariadenie je v súlade s triedou A predpisu CISPR 32. V obytnom prostredí môže toto zariadenie spôsobovať rádiové rušenie.

BEZPEČNOSTNÉ POKYNY

V rámci zaistenia vlastnej bezpečnosti a ochrany systému pred možným poškodením dodržiavajte nasledujúce všeobecné bezpečnostné usmernenia. Ďalšie podrobnosti nájdete v pokynoch na používanie výrobku.

- Statická elektrina môže poškodzovať elektronické súčasti. Pred tým, než sa dotknete výrobku, vybite z tela statickú elektrinu (tzn. tak, že sa dotknete uzemneného kovu).
- Nepokúšajte sa výrobok opravovať ani ho nikdy nerozoberajte. Pri niektorých výrobkoch s používateľom vymeniteľnou batériou si prečítajte pokyny v používateľskej príručke a dodržiavajte ich.
- Výrobok nesmie prísť do styku s jedlom ani tekutinou. Do otvorov na výrobku nikdy nekladajte žiadne predmety.
- Nepoužívajte výrobok blízko vody, na miestach s vysokou vlhkosťou alebo kondenzáciou, ak výrobok nie je výslovne určený na používanie v exteriéri.
- Zariadenie neumiestňujte do blízkosti radiátorov ani iných zdrojov tepla.
- Pred čistením vždy výrobok odpojte od elektrickej siete a používajte len suchú handričku, ktorá nepúšťa vlákna.

LIKVIDÁCIA A RECYKLÁCIA VÝROBKU



Tento symbol na výrobku alebo na obale znamená, že v súlade s miestnymi zákonmi a predpismi nesmie byť tento výrobok likvidovaný v bežnom domovom odpade, ale musí byť odoslaný na recykláciu. Zaneste ho na zberné miesto určený miestnymi úradmi, keď uplynie jeho životnosť. Niektoré z nich prevezmú výrobok bezplatne. Recykláciou výrobku a jeho obalu týmto spôsobom pomáhate zachovávať životné prostredie a chrániť ľudské zdravie.

OPOZORILO CE EMI ZA RAZRED A

Ta oprema je združljiva z razredom A CISPR 32. V stanovanjskem okolju lahko povzroča radijske motnje.

VARNOSTNA NAVODILA

Spodnja splošna varnostna navodila so navedena kot pomoč pri zagotavljanju vaše varnosti in zaščiti izdelka pred morebitno škodo. Za podrobnosti ne pozabite prebrati uporabniških navodil za izdelek.

- Statična elektrika lahko poškoduje elektronske komponente. Preden se dotaknete izdelka, se razelektrite (tako da se dotaknete gole ozemljene kovinske površine).
- Ne poskušajte servisirati izdelka in ga nikoli ne razstavljajte. Za izdelke z akumulatorjem, ki ga lahko zamenja uporabnik, preberite in upoštevajte navodila v uporabniškem priročniku.
- Po izdelku ne stresajte hrane ali polivajte tekočin in v odprtine izdelka nikoli ne potiskajte predmetov.
- Tega izdelka ne uporabljajte v bližini vode ali na mestih z visoko stopnjo vlažnosti ali kondenzacije, razen če je izdelek izrecno namenjen za zunanjo uporabo.
- Izdelek postavite stran od radiatorjev in drugih virov toplote.
- Pred čiščenjem izdelek vedno izklopite iz električnega napajanja in uporabljajte samo suho krpo brez vlaken.

ODLAGANJE IN RECIKLIRANJE IZDELKA



Ta simbol na izdelku ali embalaži pomeni, da izdelka v skladu z lokalno zakonodajo ali predpisi ni dovoljeno odvreči med gospodinske odpadke, pač pa ga je treba reciklirati. Ko izdelek doseže konec svoje življenjske dobe, ga odnesite na zbirno mesto, ki so ga določili lokalni organi; nekateri sprejemajo izdelke brezplačno. Z recikliranjem izdelka in njegove embalaže na ta način pomagate ohranjati okolje in varovati zdravje ljudi.

ADVERTENCIA DE CE EMI CLASE A

Este equipo cumple la Clase A de CISPR 32. En un entorno residencial, este equipo podría provocar interferencias de radio.

INSTRUCCIONES DE SEGURIDAD

Las siguientes directrices de seguridad generales se proporcionan para ayudar a garantizar su propia seguridad personal y proteger el sistema de posibles daños. Recuerde consultar las instrucciones de uso del producto para obtener más información.

- La electricidad estática puede ser dañina para los componentes electrónicos. Descargue la electricidad estática de su cuerpo (por ejemplo, tocando un metal desnudo conectado a tierra) antes de tocar el producto.
- No intente reparar el producto y nunca desarme el producto. Para algunos productos con una batería reemplazable por el usuario, lea y siga las instrucciones del manual del usuario.
- No derrame comida o líquido sobre su producto y nunca introduzca ningún objeto en las aberturas del producto.
- No utilice este producto cerca del agua, áreas con alta humedad o condensación a menos que el producto esté específicamente especificado para aplicaciones en exteriores.
- Mantenga el dispositivo alejado de radiadores y fuentes de calor.
- Mantenga el producto alejado de radiadores y otras fuentes de calor.

DESECHAR Y RECICLAR EL PRODUCTO



Este símbolo en el producto o el embalaje significa que, de acuerdo con la legislación y la normativa local, este producto no se debe desechar en la basura doméstica sino que se debe reciclar. Llévela a un punto de recogida designado por las autoridades locales una vez que haya llegado al final de su ciclo de vida; algunos aceptan productos de forma gratuita. Al reciclar el producto y su embalaje de esta manera, ayuda a conservar el medio ambiente y proteger la salud humana.

CE EMI KLASS A-VARNING

Den här utrustningen efterlever Klass A i CISPR 32. Den här utrustningen kan orsaka radiostörningar i bostadsområden.

SÄKERHETSINSTRUKTIONER

Följande allmänna säkerhetsriktlinjer tillhandahålls för att hjälpa dig att säkerställa din egen personliga säkerhet och skydda din produkt från eventuell skada. Kom ihåg att se produktens användarinstruktioner och få mer information.

- Statisk elektricitet kan vara skadlig för elektriska komponenter. Ladda ur statisk elektricitet från din kropp (dvs. rör vid jordad metall) innan du rör vid produkten.
- Försök inte att utföra service på produkten och montera aldrig isär den. Vissa produkter har ett batteri som användaren kan byta, läs och följ instruktionerna i användarbruksanvisningen.
- Spill inte livsmedel eller vätska på din produkt och tryck aldrig in några föremål i din produkts öppningar.
- Använd inte den här produkten nära vatten, områden med hög luftfuktighet eller kondensering, såvida inte produkten är särskilt klassad för utomhusanvändning.
- Håll produkten på avstånd från element och andra värmekällor.
- Koppla alltid bort produkten från elnätet innan du rengör och använd endast en torr luddfri trasa.

KASSERING OCH ÅTERVINNING AV DIN PRODUKT



Den här symbolen på produkten eller förpackningen betyder att den här produkten enligt lokala lagar och bestämmelser inte ska kastas i hushållsavfallet utan lämnas in för återvinning. Ta den till en uppsamlingsplats som dina lokala myndigheter utsett när den har nått slutet av sin livslängd, vissa tar emot produkter kostnadsfritt. Genom att återvinna produkten och dess förpackning på det här sättet hjälper du till att bevara miljön och skydda människors hälsa.

GPL Code Statement

This D-Link product includes software code developed by third parties, including software code subject to the GNU General Public License (“[GPL](#)”) or GNU Lesser General Public License (“[LGPL](#)”). As applicable, the terms of the GPL and LGPL, and information on obtaining access to the GPL code and LGPL code used in this product, are available to view the full GPL Code Statement at:

<https://tsd.dlink.com.tw/GPL>

The GPL code and LGPL code used in this product is distributed WITHOUT ANY WARRANTY and is subject to the copyrights of one or more authors. For details, see the GPL code and the LGPL code for this product and the terms of the GPL and LGPL.

Written Offer for GPL and LGPL Source Code

Where such specific license terms entitle you to the source code of such software, D-Link will provide upon written request via email and/or traditional paper mail the applicable GPL and LGPL source code files via CD-ROM for a nominal cost to cover shipping and media charges as allowed under the GPL and LGPL.

Please direct all inquiries to:

Email:

GPLCODE@dlink.com

Snail Mail:

Attn: GPLSOURCE REQUEST
D-Link Systems, Inc.
17595 Mt. Herrmann Street
Fountain Valley, CA 92708

Notes

Notes

Notes

D-Link[®]



Ver. 1.02(WW)_90x130
2019/01/14
0420127/1-DL