



ZenScreen Go MB16AP Moniteur USB portable

Solution avec signal hybride

Guide de l'utilisateur

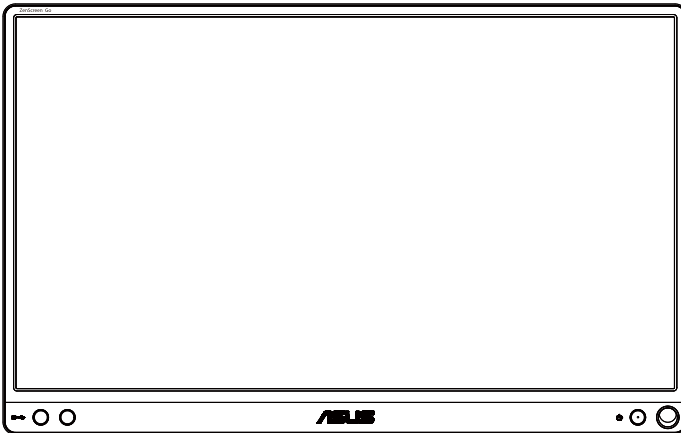

Table des matières

Avertissements.....	iii
Informations de sécurité.....	iv
Soin & Nettoyage.....	v
Services de récupération.....	vi
Avertissement.....	vi
1.1 Bienvenue !.....	1-1
1.2 Contenu de la boîte.....	1-1
1.3 Présentation du moniteur.....	1-2
1.3.1 Vue avant et instructions de chargement.....	1-2
1.3.2 Fonction QuickFit.....	1-4
2.1 Positions debout du moniteur.....	2-1
2.2 Connectez le moniteur USB au système.....	2-2
2.3 Annonces.....	2-4
3.1 Menu OSD (affichage à l'écran).....	3-1
3.1.1 Reconfiguration.....	3-1
3.1.2 Présentation des fonctions OSD.....	3-2
3.2 Spécifications.....	3-11
3.3 Guide de dépannage (FAQ).....	3-12
3.4 Fréquences supportées.....	3-13

Copyright © 2018 ASUSTeK COMPUTER INC. Tous droits réservés.

Aucune partie de cette publication y compris les produits et le logiciel décrit dans ce document, ne peut être reproduite, transmise, transcrite, stockée dans un système d'interrogation ou traduite dans une langue quelconque sous quelque forme et par quelque moyen que ce soit sans l'autorisation écrite de ASUSTeK COMPUTER INC. ("ASUS").

La garantie du produit ou service ne sera pas prolongée si : (1) le produit a été réparé, modifié ou altéré, sauf si les réparations, modifications ou altérations ont été autorisées par écrit par ASUS; ou (2) si le numéro de série du produit a été effacé ou n'est plus lisible.

ASUS FOURNIT CE MANUEL TEL QUEL SANS GARANTIE QUELLE QU'ELLE SOIT, EXPRESSE OU IMPLICITE, Y COMPRIS SANS LIMITATION, TOUTE GARANTIE OU CONDITION IMPLICITE DE QUALITE MARCHANDE OU DE COMPATIBILITE A DES FINS PARTICULIERES. EN AUCUN CAS ASUS, SES DIRECTEURS, MEMBRES DE LA DIRECTION, EMPLOYEES OU AGENTS NE SAURAIENT ÊTRE TENUS POUR RESPONSABLES DE DOMMAGES INDIRECTS, SPÉCIAUX, CIRCONSTANCIELS OU CONSÉCUTIFS (Y COMPRIS LES DOMMAGES POUR MANQUE À GAGNER, PERTES COMMERCIALES, PERTE DE JOUISSANCE OU DE DONNÉES, INTERRUPTION D'EXPLOITATION ET AUTRES), MÊME SI ASUS A ÉTÉ AVISÉE DE LA POSSIBILITÉ DE TELS DOMMAGES DÉCOULANT DE TOUT DÉFAUT OU D'ERREUR CONTENUE DANS LE PRÉSENT MANUEL OU PRODUIT.

LES SPÉCIFICATIONS ET LES INFORMATIONS CONTENUES DANS LE PRÉSENT MANUEL SONT FOURNIES À TITRE D'INFORMATION UNIQUEMENT ET SONT SOUS RÉSERVE DE CHANGEMENT À TOUT MOMENT SANS PRÉAVIS. ELLES NE DOIVENT PAS ÊTRE INTERPRÉTÉES COMME UN ENGAGEMENT DE LA PART D'ASUS. ASUS N'ENDOSSE AUCUNE RESPONSABILITÉ OU NI AUCUN ENGAGEMENT POUR DES ERREURS OU DES INEXACTITUDES QUI PEUVENT APPARAÎTRE DANS LE PRÉSENT MANUEL, Y COMPRIS LES PRODUITS ET LOGICIELS QUI Y SONT DÉCRITS.

Les noms de produits et d'entreprises qui apparaissent dans le présent manuel peuvent ou non être des marques commerciales ou droits d'auteurs enregistrés de leurs sociétés respectives et ne sont utilisés qu'à titre d'identification et d'explication et au bénéfice de leurs propriétaires, sans intention de contrevenance.

Avertissements

Déclaration de la Commission Fédérale des Télécommunications (FCC)

Cet appareil est conforme à la section 15 du règlement de la FCC. L'utilisation est permise sujette aux deux conditions suivantes :

- Cet appareil ne doit pas causer d'interférences nuisibles, et
- Cet appareil doit pouvoir accepter toutes les interférences reçues, y compris les interférences risquant d'engendrer un fonctionnement indésirable.

Cet appareil a été testé et déclaré conforme aux limites définies pour les appareils numériques de Classe B suivant la section 15 du règlement de la FCC. Ces limites sont destinées à assurer une protection raisonnable contre les interférences indésirables lorsque l'appareil est utilisé dans un environnement résidentiel. Cet appareil génère, utilise et peut émettre une énergie de radiofréquence et, s'il n'est pas installé et utilisé selon les instructions, peut causer des interférences nuisibles aux communications radio. Cependant, nous ne pouvons garantir que des interférences ne se produiront pas dans une installation particulière. Si cet appareil cause des interférences indésirables à la réception de la radio ou de la télévision, ce que vous pouvez facilement observer en éteignant et en rallumant l'appareil, nous vous encourageons à prendre une ou plusieurs des mesures correctives suivantes :

- Réorienter ou déplacer l'antenne réceptrice.
- Augmenter la distance entre l'appareil et le récepteur.
- Connecter l'appareil sur une prise secteur ou sur un circuit différent de celui sur lequel le récepteur est connecté.
- Consultez votre revendeur ou un technicien radio/télévision qualifié pour de l'aide.

Déclaration de la commission canadienne des communications

Cet appareil numérique ne dépasse pas les limites de la classe B pour les émissions de sons radio depuis des appareils numériques, définies dans le règlement sur les interférences radio de la commission canadienne des communications.

Cet appareil numérique de Classe B est conforme à la norme canadienne ICES-003.



Informations de sécurité

- Avant d'installer ce moniteur USB portable, lisez attentivement toute la documentation qui accompagne la boîte.
- Pour réduire le risque d'incendie ou de choc électrique, n'exposez jamais ce moniteur USB portable à la pluie ou à l'humidité.
- N'essayez jamais d'ouvrir le boîtier du moniteur USB portable.
- Avant d'utiliser ce moniteur USB portable, assurez-vous que tous les câbles sont bien connectés et que les câbles électriques ne sont pas endommagés. Si vous décelez le moindre dommage, contactez immédiatement votre revendeur.
- Évitez la poussière, l'humidité et les températures extrêmes. Ne placez pas ce moniteur USB portable à un endroit qui pourrait devenir humide. Placez ce moniteur USB portable sur une surface stable.
- N'insérez jamais des objets et ne renversez jamais du liquide dans les fentes du boîtier de ce moniteur USB portable.
- Si vous rencontrez des problèmes techniques avec ce moniteur USB portable, contactez un technicien de réparation qualifié ou votre revendeur.
- Ce moniteur USB portable est alimenté par un port USB conforme au circuit LPS et SELV avec IEC60950-1:2005.
- NE jetez PAS le produit au feu
- N'utilisez PAS le moniteur à proximité d'équipements de chauffage ou dans des lieux où une température élevée est susceptible d'être présente.
- Maintenez votre moniteur à l'écart des objets pointus
- NE placez PAS d'objets sur votre moniteur

Soin & Nettoyage

- Nettoyage. Éteignez votre moniteur et débranchez le câble. Nettoyez la surface du moniteur à l'aide d'un chiffon sans peluche et non abrasif. Les tâches rebelles peuvent être enlevées avec un chiffon légèrement imbibé d'une solution détergente douce.
- Évitez d'utiliser un nettoyant contenant de l'alcool ou de l'acétone. Utilisez un produit de nettoyage prévue pour les écrans LCD. N'aspergez jamais de nettoyant directement sur l'écran car il pourrait goutter dans le moniteur et entraîner un choc électrique.

Les symptômes suivants sont normaux avec le moniteur :

- Il se peut que vous trouviez l'écran irrégulièrement lumineux selon le motif de bureau que vous utilisez.
- Lorsque la même image reste affichée pendant de nombreuses heures, une image résiduelle peut rester visible sur l'écran même lorsque l'image a été changée. L'écran récupérera lentement ou vous pouvez éteindre le commutateur d'alimentation pendant des heures.
- Lorsque l'écran devient noir ou clignote, ou qu'il ne s'allume plus, contactez votre revendeur ou un centre de réparation pour remplacer les pièces défectueuses. Ne réparez pas l'écran vous-même !

Conventions utilisées dans ce guide



AVERTISSEMENT : Informations pour éviter de vous blesser en essayant de terminer une tâche.



AVERTISSEMENT : Informations pour éviter d'endommager les composants en essayant de terminer une tâche.



IMPORTANT : Informations que vous **DEVEZ** suivre pour terminer une tâche.



REMARQUE : Astuces et informations supplémentaires pour aider à terminer un tâche.

Où trouver plus d'informations

Référez-vous aux sources suivantes pour les informations supplémentaires et pour les mises à jour de produit et logiciel.

1. Sites Web de ASUS

Les sites Web internationaux d'ASUS fournissent des informations mises à jour sur les produits matériels et logiciels d'ASUS. Référez-vous à <http://www.asus.com>

2. Documentation en option

Votre emballage produit peut inclure une documentation en option qui peut avoir été ajoutée par votre revendeur. Ces documents ne font pas partie de l'emballage standard.

Services de récupération

Les programmes de recyclage et de récupération ASUS proviennent de notre engagement au plus haut niveau pour la protection de notre environnement. Nous croyons qu'offrir des solutions pour nos clients leur permet de recycler de manière responsable nos produits, batteries et autres composants et les matériaux d'emballage.

Rendez-vous sur <http://csr.asus.com/english/Takeback.htm> pour les détails de recyclage concernant les informations des différentes régions.

Avertissement

Nous suggérons l'utilisation du stylo joint ou de tout stylo ou tige pouvant entrer dans le trou dans le coin comme simple support pour le moniteur.

Veuillez réserver au moins 10 cm (4 pouces) du stylo à l'arrière du moniteur pour le stabiliser.

Veuillez noter que le stylet fourni ne dispose pas d'une fonction tactile.

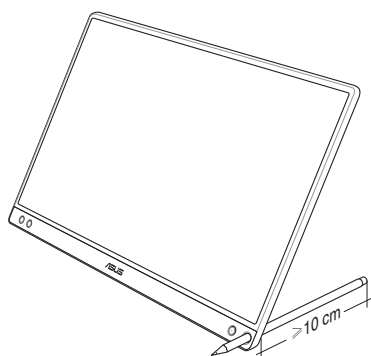

1.1 Bienvenue !

Merci d'avoir acheté le moniteur USB portable ASUS® !

Le dernier ASUS moniteur USB portable offre la plus grande portabilité et simplicité à votre vie, en améliorant votre expérience et le style.

1.2 Contenu de la boîte

Vérifiez que tous les éléments suivants sont présents dans la boîte :

- ✓ Moniteur USB portable
- ✓ Guide de mise en route
- ✓ Carte de garantie
- ✓ Câble USB Type-C
- ✓ Couvercle ingénieux
- ✓ Adaptateur USB Type-C vers A
- ✓ Stylo
- ✓ Adaptateur secteur



-
- Si l'un des éléments ci-dessous est endommagé ou manquant, contactez immédiatement votre revendeur.
 - Le stylo fourni dans la boîte n'est pas inclus dans la garantie.
-

1.3 Présentation du moniteur

1.3.1 Vue avant et instructions de chargement

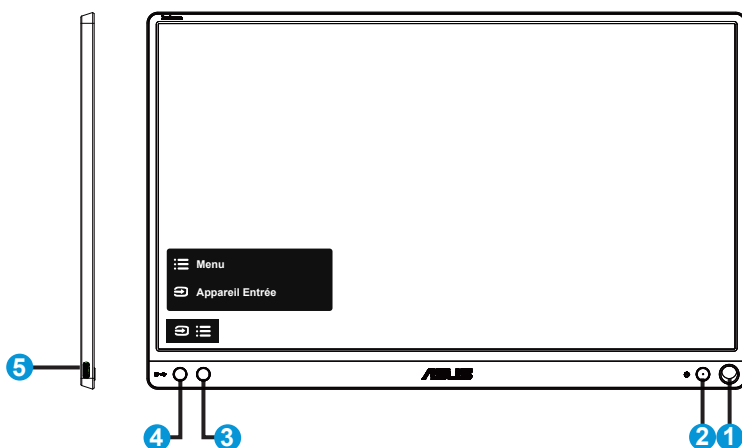

1. Trou pour le stylo
 - Utilisez le stylo joint pour insérer dans le trou, le moniteur peut être mis debout directement sans le couvercle ingénieux.
2. Bouton d'alimentation / DEL d'alimentation
 - Appuyez sur ce bouton pour allumer/éteindre le moniteur en cas de branchement à une source valide.
 - Les couleurs du voyant d'alimentation sont indiquées dans le tableau ci-dessous.

État	Description
Bleu	Marche/Mode veille
Foncé	Arrêt
Rouge	Mode recharge
Vert	Chargement terminé

3. Bouton Menu
 - Appuyez sur ce bouton pour accéder au menu OSD en cas de branchement à une source valide
 - Appuyer longuement sur le bouton vous permet de vérifier rapidement le pourcentage de la batterie même si l'appareil est éteint.

4. Raccourci

- Il s'agit d'un raccourci. La valeur par défaut est Appareil Entrée.
- Appuyer longuement sur le bouton vous permet de vérifier rapidement le pourcentage de la batterie même si l'appareil est éteint.

5. Port USB Type-C

- Sert à effectuer le branchement à une source valide telle qu'un PC ou un téléphone portable pour que le moniteur fonctionne si l'alimentation est suffisante
- Sert à charger la batterie lorsque le moniteur est en mode Arrêt
- Alimentation électrique jusqu'à 9 V @ 2 A 18 W, entrée de signal prise en charge, résolution maximum 1920 x 1080 @ 60 Hz



IMPORTANT :

- Chargez le moniteur pendant 4 heures avant de l'utiliser pour la première fois
- Utilisez uniquement l'adaptateur secteur et le câble USB fournis pour charger votre moniteur. Utiliser un autre adaptateur secteur et un autre câble peut endommager votre appareil.



AVERTISSEMENT : L'adaptateur peut devenir chaud pendant l'utilisation. NE couvrez PAS l'adaptateur et maintenez-le à l'écart de votre corps lorsqu'il est branché à une source d'alimentation électrique. Si votre appareil devient inhabituellement chaud, débranchez le câble USB de votre appareil et envoyez l'appareil avec l'adaptateur secteur et le câble USB à un technicien de service ASUS qualifié

1.3.2 Fonction QuickFit

La fonction QuickFit contient deux types de formes : (1) Grille (2) Taille de photo.

1. Motif Grille : Aide les concepteurs et les utilisateurs à organiser le contenu et l’affichage sur une page, et à créer un design et un effet consistant.

La grille d’alignement 1 fera l’objet d’une rotation automatique si la fonction Rotation automatique est activée.

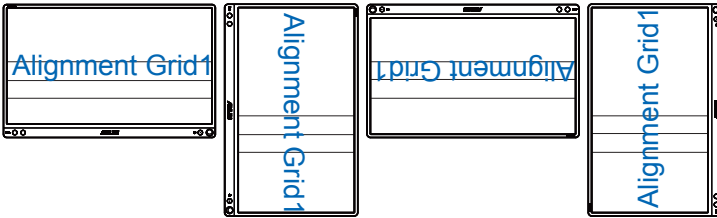

- La fonction Rotation automatique ne fonctionne avec un SE Windows qu'en installant le logiciel DisplayWidget.



2. Taille de photo : Permet aux photographes et aux autres de visualiser précisément et d’éditer leurs photos en taille réelle sur l’écran.

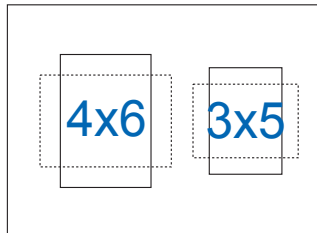

2.1 Positions debout du moniteur

Vous pouvez installer le moniteur dans diverses positions en utilisant le couvercle ingénieux.

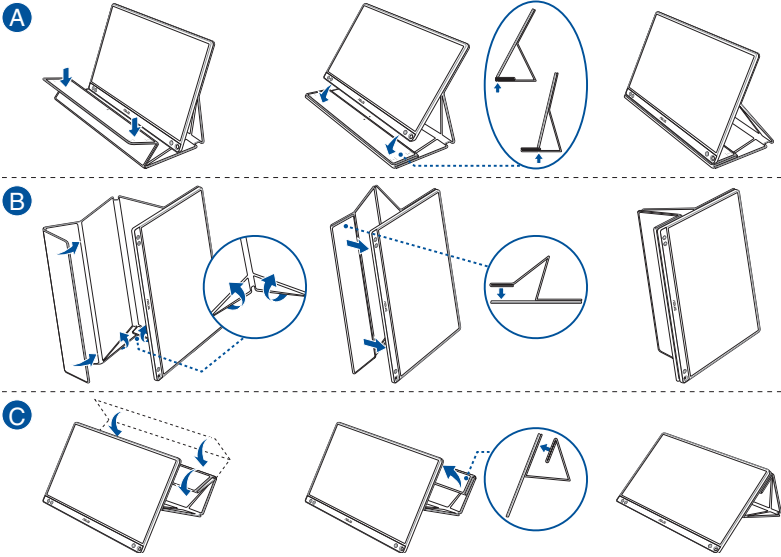

2.2 Connectez le moniteur USB au système

A

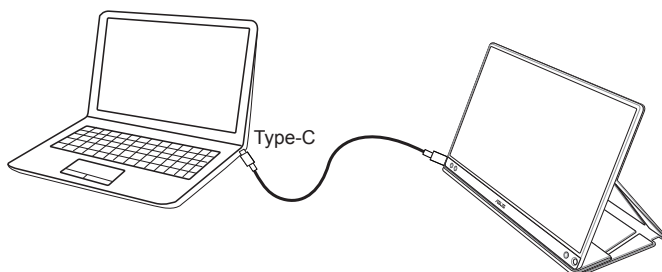

ou

B

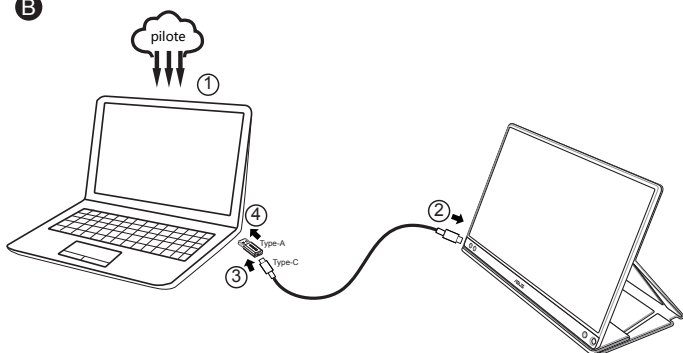

ou

C

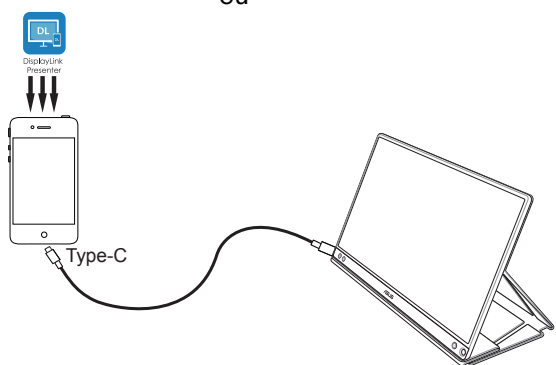

Dans le cas où l'ordinateur ne prend pas en charge l'interface Type-C mais seulement l'interface USB3.0, veuillez d'abord installer le pilote officiel depuis le site Internet d'ASUS.

Assurez-vous que le câble USB Type-C et l'adaptateur Type-C à A est connecté entre le moniteur USB et le système.

En cas de connexion avec des appareils mobiles, veuillez accéder au site Web d'ASUS ou à Google Play Store pour télécharger la dernière application, veuillez installer l'application avant utilisation.



DisplayLink
Presenter



-
- Consultez le site Internet d'ASUS pour avoir la dernière version du pilote et du logiciel DisplayWidget.
-

2.3 Annonces

Comme ce produit et le couvercle ingénieux joint incluent un aimant dans la structure, il existe un risque potentiel de dommages au disque dur de l'ordinateur et aux objets sensibles aux aimants.

Assurez-vous de ne pas empiler le produit et l'ordinateur lorsque l'ordinateur est en cours d'utilisation (sous tension ou en mode veille), sinon le disque dur pourrait subir une perte permanente de données ou l'écran de l'ordinateur pourrait être coupé du fait du mécanisme de protection automatique de l'ordinateur. Lorsque vous placez ce produit avec un ordinateur dans un sac, l'ordinateur doit être mis hors tension pour éviter tout dommage possible du disque dur (Voir image A).

La capacité de la batterie varie en fonction de la température de l'environnement, de l'humidité et de l'utilisation du moniteur

La batterie utilisée dans cet appareil peut présenter un risque d'incendie ou de brûlure chimique si elle est enlevée ou démontée

Risque d'explosion si la batterie placée est d'un type incorrect

N'essayez jamais de mettre la batterie de votre moniteur en court-circuit

N'essayez jamais de démonter et de remonter la batterie du moniteur

Arrêtez l'utilisation en cas de fuite

La batterie et ses composants doivent être recyclés ou mis au rebut correctement

Maintenez la batterie et les autres petits composants à l'écart des enfants

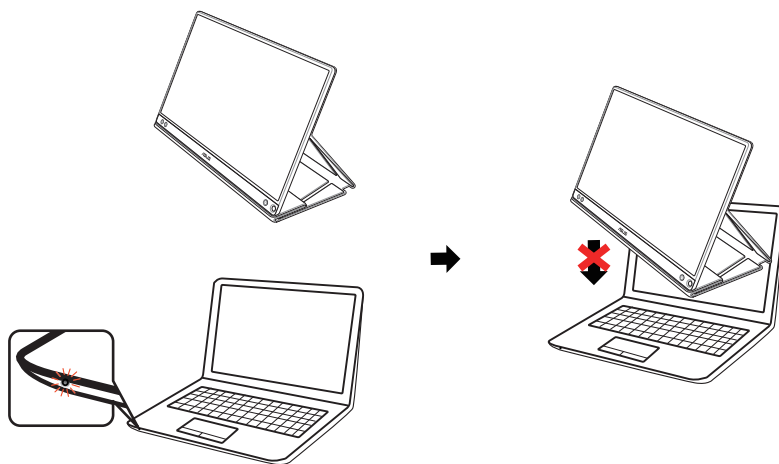
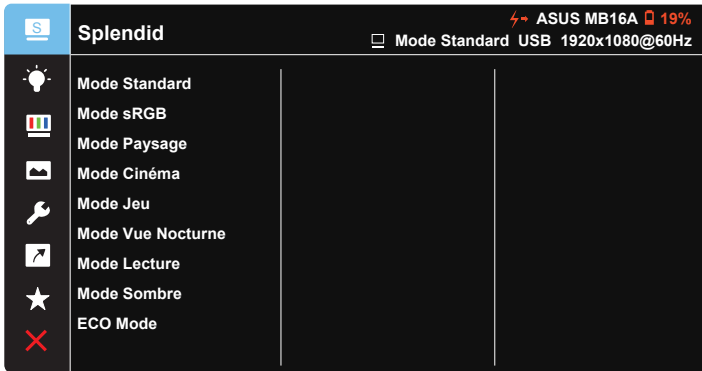

Image A

3.1 Menu OSD (affichage à l'écran)

3.1.1 Reconfiguration



1. Appuyez sur le bouton MENU pour ouvrir le menu OSD.
2. Appuyez sur le bouton ▼ pour vous déplacer entre les différentes options du Menu. Lorsque vous allez d'une icône à une autre, le nom de l'option est mis en surbrillance.
3. Pour sélectionner l'élément en surbrillance dans le menu, appuyez à nouveau sur le bouton ✓.
4. Appuyez sur le bouton ▼ pour sélectionner le paramètre désiré.
5. Appuyez sur le bouton ✓ pour afficher la barre de réglage puis utilisez le bouton ▼ pour effectuer les modifications en fonction des indicateurs dans le menu.
6. Appuyez sur le bouton ↶ pour revenir au menu précédent ou sur ✓ pour confirmer et revenir au menu précédent.



-
- ⚡: Dispose de l'alimentation provenant de la source lorsque cette icône est affichée
 - 🔋: Niveau de la batterie
-

3.1.2 Présentation des fonctions OSD

1. Splendid

Cette fonction contient neuf sous-fonctions que vous pouvez sélectionner selon vos préférences.

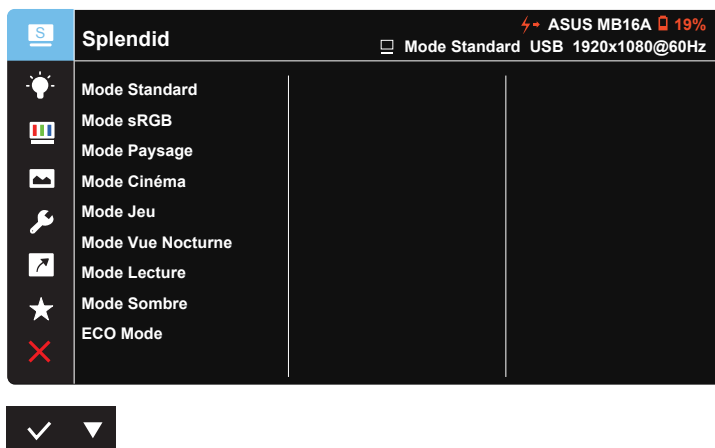

- **Mode Standard** : Le meilleur choix pour modifier des documents avec la technologie de vidéo intelligente SPLENDID™.
- **Mode sRGB** : C'est le meilleur choix pour afficher les photos et les images venant des PC.
- **Mode Paysage** : Le meilleur choix pour afficher des photos de paysage avec la technologie de vidéo intelligente SPLENDID™
- **Mode Cinéma** : Le meilleur choix pour regarder des films avec la technologie de vidéo intelligente SPLENDID™.
- **Mode Jeu** : Le meilleur choix pour jouer à des jeux avec la technologie de vidéo intelligente SPLENDID™.
- **Mode Vue Nocturne** : Le meilleur choix pour les jeux ou les films dans des endroits sombres, avec la technologie de vidéo intelligente SPLENDID™.
- **Mode Lecture** : C'est le meilleur choix pour la lecture d'un livre.
- **Mode Sombre** : Le meilleur choix pour les environnements avec un faible éclairage.
- **ECO Mode** : Pour activer le mode d'économie d'énergie.



- En Mode Standard, les fonctions Saturation, Teinte de peau, Netteté et ASCR ne peuvent pas être configurées par l'utilisateur.
- En mode sRGB, les fonctions Saturation, Température Couleur, Teinte de peau, Netteté, Luminosité, Contraste et ASCR ne peuvent pas être configurées par l'utilisateur.
- En Mode Lecture, les fonctions Saturation, Teinte de peau, Netteté et ASCR, Contraste et Température Couleur ne peuvent pas être configurées par l'utilisateur.
- En ECO Mode, les fonctions Saturation, Teinte de peau, ASCR, Netteté, Contraste et Luminosité ne peuvent pas être configurées par l'utilisateur.

2. Filtre de lumière bleue

Ajustez le niveau d'énergie de la lumière bleue émise par le rétroéclairage à DEL.

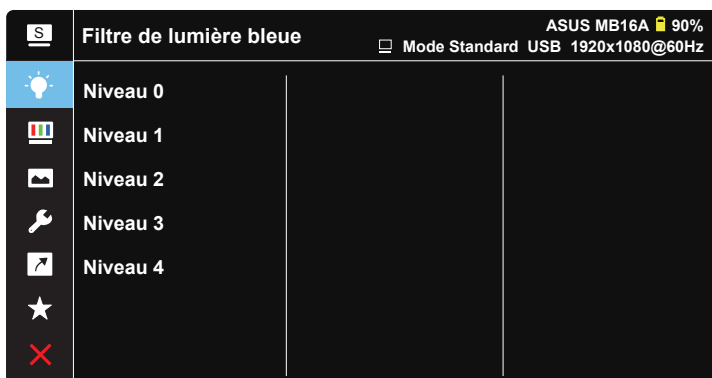

- **Niveau 0** : Pas de changement.
- **Niveau 1-4** : Plus le niveau est élevé, plus la lumière bleue sera réduite.



- Lorsque le Filtre de lumière bleue est activé, les paramètres par défaut du Mode standard seront automatiquement importés.
- Entre les niveau 1 et niveau 3, la fonction de luminosité est configurable par l'utilisateur.
- Le niveau 4 est un paramètre optimisé. Il est conforme à la certification TUV pour la lumière bleue faible. La fonction de luminosité n'est pas configurable par l'utilisateur.



Veillez consulter ce qui suit pour atténuer la fatigue oculaire:

- Les utilisateurs doivent passer du temps à l'écart de l'écran s'ils travaillent pendant plusieurs heures. Il est conseillé de faire de courtes pauses (au moins 5 minutes) après environ 1 heure de travail continu sur l'ordinateur. Prendre des pauses courtes et fréquentes est plus efficace qu'une seule pause plus longue.
 - Pour réduire la fatigue oculaire et la sécheresse oculaire, les utilisateurs doivent reposer leurs yeux régulièrement en fixant des objets éloignés.
 - Des exercices des yeux permettent de réduire la fatigue oculaire. Répétez souvent ces exercices. Si la fatigue oculaire persiste, veuillez consulter un médecin. Exercices des yeux : (1) Regardez de manière répétée de haut en bas (2) Roulez lentement des yeux (3) Bougez vos yeux en diagonale.
 - La lumière bleue à haute énergie peut conduire à de la fatigue oculaire et à la DMLA (Dégénérescence maculaire liée à l'âge). Filtre de lumière bleue pour réduire la lumière bleue nocive à 70 % (max.) afin d'éviter le SVI (syndrome de vision informatique).
-

3. Couleur

Choisissez la couleur d'image désirée avec cette fonction.

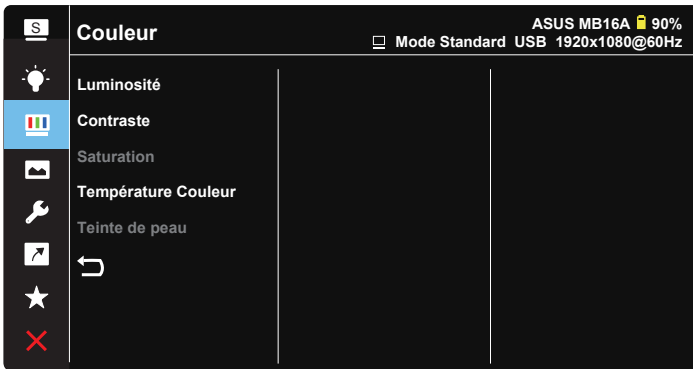

- **Luminosité** : La plage de réglage est de 0 à 100.
- **Contraste** : La plage de réglage est de 0 à 100.
- **Saturation** : La plage de réglage est de 0 à 100.
- **Température Couleur** : Contient trois modes de couleurs prédéfinies (**Froid**, **Normal**, **Chaud**) et **Mode Utilisateur**.
- **Teinte de peau** : Contient trois modes de couleurs prédéfinis, "**Rouge**", "**Naturel**", et "**Jaune**".



- En Mode Utilisateur, les couleurs R (Rouge), V (Vert), et B (Bleu) peuvent être réglées par l'utilisateur ; la plage de réglage va de 0 à 100.
-

4. Image

Vous pouvez ajuster la Netteté, le Trace Free, le Contrôle de l'aspect, le VividPixel et l'ASCR à partir de cette fonction principale.

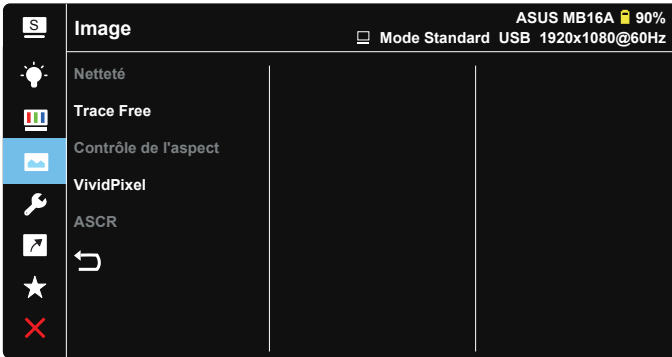

- **Netteté** : Pour ajuster la netteté de l'image. La plage de réglage est de 0 à 100.
- **Trace Free** : Augmente le temps de réponse avec la technologie Over Drive. La plage de réglage est de 0 (lent) à 100 (rapide).
- **Contrôle de l'aspect**: Permet de régler le rapport d'aspect sur "**Plein écran**", "**4:3**".
- **VividPixel** : Technologie exclusive de ASUS qui rend les images plus vivantes avec des détails cristallins, pour votre plaisir. La plage de réglage est de 0 à 100.
- **ASCR** : Choisissez **Marche** ou **Arrêt** pour activer ou désactiver la fonction de rapport de contraste dynamique.



-
- 4:3 uniquement disponible lorsque la source d'entrée est au format 4:3.
-

5. Configuration Système

Pour ajuster la configuration du système.

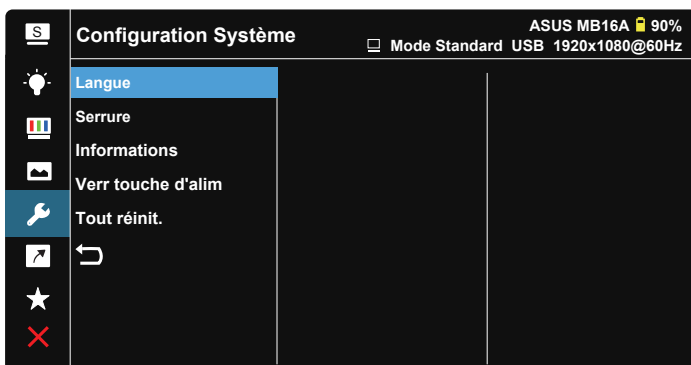
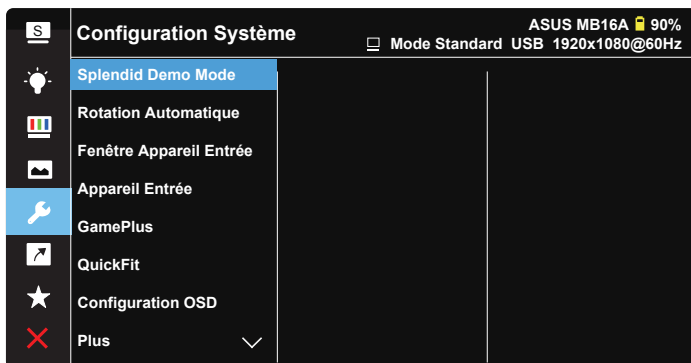

- **Splendid Demo Mode** : Pour activer le mode Démo de la fonction Splendid.
- **Rotation automatique** : Pour activer/désactiver la rotation d'image automatique. Veuillez noter que la fonction Rotation automatique ne fonctionne avec un **SE Windows** qu'en installant le logiciel **DisplayWidget**.
- **Fenêtre Appareil Entrée** : Pour activer/désactiver les questions contextuelles Appareil Entrée et Alimentation Depuis PC N'IMPORTE QUAND en connexion.

- **Appareil Entrée :**

Sélectionnez "Mobile" en cas de connexion à un téléphone portable (La fonction d'alimentation électrique n'est pas disponible en mode "Mobile" car les appareils mobiles courants ne peuvent pas fournir une puissance de sortie suffisante). Sélectionnez "PC" en cas de connexion à un PC puis sélectionnez "Alimentation depuis PC" avec la fonction de chargement. Cette fonction vous permet de prolonger la durée de fonctionnement. Dans la sous-fonction PC, vous pouvez désactiver la fonction d'alimentation électrique en sélectionnant "Alim Depuis PC Inutile*"

* Alimentation Inutile signifie ici disposer d'une alimentation inférieure à 100 mA et cela n'affecte pas la durée de vie/l'utilisation des batteries des appareils hôtes connectés.

- **GamePlus :** La fonction GamePlus fournit un ensemble d'outils et crée un meilleur environnement de jeu pour les utilisateurs qui utilisent différents types de jeux. En particulier, la fonction Viseur est spécialement conçue pour les nouveaux joueurs ou les débutants intéressés dans les jeux First Person Shooter (FPS).

Pour activer GamePlus :

- Sélectionnez **Marche** pour ouvrir le menu principal de GamePlus.
- Appuyez sur ► pour sélectionner parmi les fonctions Viseur, Minuterie et Alignement écran.
- Appuyez sur ✓ pour confirmer la fonction choisie. Sélectionnez ✕ pour sortir et quitter.

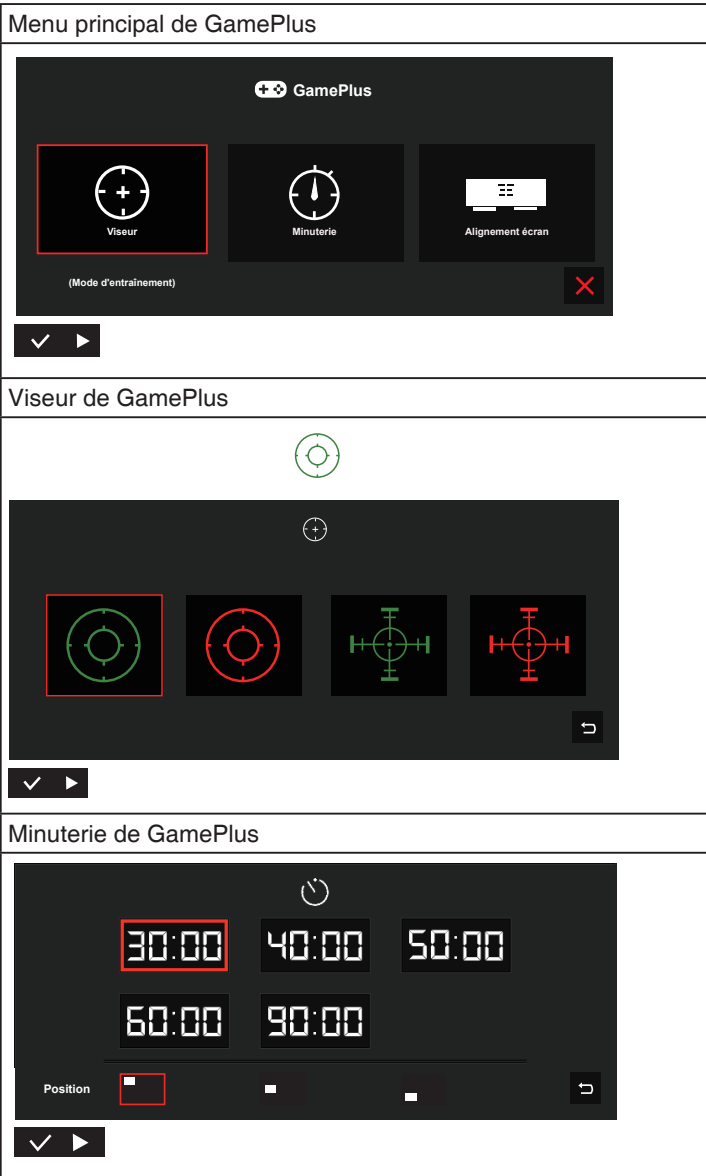

- **QuickFit** : Voir pages 1-3 pour plus de détails.
- **Configuration OSD** : Pour ajuster le **Délai OSD**, **DDC/CI**, et la **Transparence** de l'écran OSD.

- **Plus** : Pour retourner à la page suivante dans Réglages du système.
- **Langue** : Pour choisir la langue du menu OSD. Les sélections possibles sont : **Anglais, français, allemand, espagnol, italien, néerlandais, russe, polonais, tchèque, croate, hongrois, roumain, portugais, turc, chinois simplifié, chinois traditionnel, japonais, coréen, persan, thaïlandais** et **indonésien**.
- **Serrure** : Désactive le fonctionnement de toutes les touches. Appuyez sur le bouton de menu pendant plus de cinq secondes pour désactiver la fonction de verrouillage des boutons.
- **Informations**: Affiche les informations du moniteur.
- **Verr touche d'alim.** : Pour activer/désactiver la touche d'alimentation.
- **Tout réinit.** : Sélectionner "**Oui**" pour restaurer tous les réglages sur le mode d'usine par défaut.

6. Raccourci

Sélectionnez cette option pour pouvoir définir la touche de raccourci.

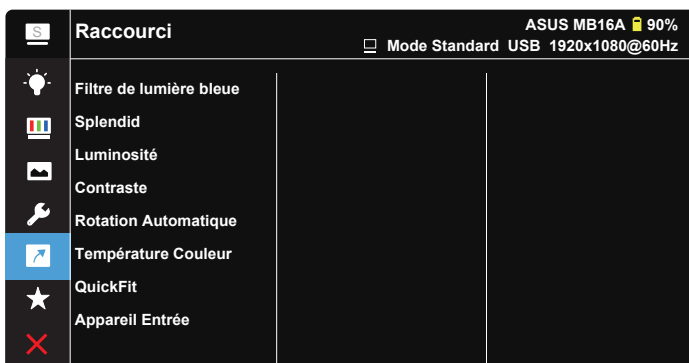

- **Raccourci** : L'utilisateur peut choisir parmi "Filtre de lumière bleue", "Splendid", "Luminosité", "Contraste", "Rotation Automatique", "Température Couleur", "QuickFit", "Appareil Entrée" et le définir en tant que bouton de raccourci.

7. MyFavorite

Charger/enregistrer tous les paramètres sur le moniteur.

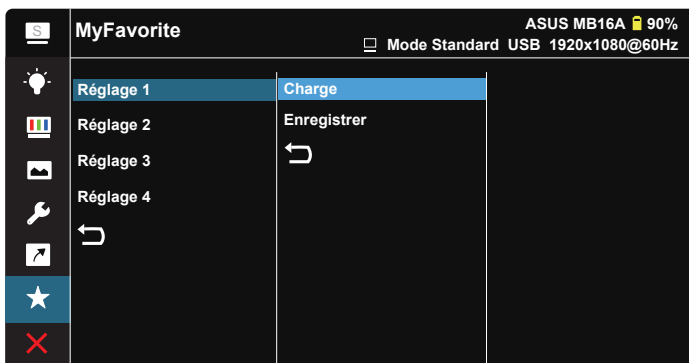

3.2 Spécifications

Modèle	MB16AP
Taille du panneau	Largeur de l'écran 15,6" (16:9, 39,62cm)
Résolution	1920 x 1080
Luminosité (Typ.)	220 cd/m ²
Contraste (Typ.)	800:1
Couleurs de l'écran	262 K
Entrée Numérique	Mode Alt DisplayPort™ pour USB Type-C™
Couleurs	Gris sombre
Consommation électrique	≤ 9 W
Temp. de fonctionnement	5°C ~ 35°C
Humidité de fonctionnement	20-90 % HR
Phys. Dimensions (LxHxP)	359,7 x 226,4 x 8,0 mm
Dimensions de la boîte (LxHxP)	485 x 305 x 76 mm
Poids net (approx.)	0,86 kg
Poids brut (approx.)	3,1 kg
Approbations réglementaires	UL/cUL, CB, CE, CCC, KCC, FCC, BSMI, EAC(CU), RCM, VCCI, J-Moss, UkrSEPRO, RoHS, DEEE, Windows 7 & 8.1 & 10 WHQL, Filtre de lumière bleue, Absence de scintillement, BIS
Tension de voltage	5 - 9 V $\overline{---}$, 2,0 A La spécification de chargement QC3.0 est prise en charge
Adaptateur	ASUS/AD2068M20 100-240V~50/60 Hz 0,5 A 5 V $\overline{---}$, 2 A (Modèle normal) OU 9 V $\overline{---}$, 2 A (Modèle à charge rapide)

*Les spécifications sont sujettes à modification sans préavis.

3.3 Guide de dépannage (FAQ)

Problème	Solution possible
Le voyant DEL d'alimentation n'est pas MARCHE	<ul style="list-style-type: none">• Appuyez sur le bouton  pour vérifier si le moniteur est en mode ALLUMÉ.• Vérifiez l'option "Indicateur d'alimentation" dans le menu OSD principal, sélectionnez l'option "Activé" et l'indicateur DEL d'alimentation s'allume.• Vérifiez si le port Type-C est connecté à la source de signal.• Vérifiez si la source du signal est allumée.• Branchez l'adaptateur ASUS et vérifiez si le niveau de la batterie est faible ; si tel est le cas, chargez la batterie avant de l'utiliser.
La DEL d'alimentation s'allume en bleu et il n'y a aucune image à l'écran	<ul style="list-style-type: none">• Vérifiez si le moniteur et l'ordinateur sont en mode Marche.• Assurez-vous que le câble USB Type-C est correctement connecté entre le moniteur USB portable et l'ordinateur.• Vérifiez le câble de signal et assurez-vous qu'aucune broche n'est tordue.• Connectez l'ordinateur à un autre moniteur disponible pour vérifier que l'ordinateur fonctionne correctement.
L'image de l'écran est trop claire ou trop foncée	<ul style="list-style-type: none">• Réglez la luminosité avec le bouton.
L'image de l'écran n'est pas centrée ou pas de bonne taille	<ul style="list-style-type: none">• Assurez-vous que le câble USB Type-C est correctement connecté entre le moniteur USB portable et l'ordinateur.• Éloignez les appareils électriques susceptibles de causer des interférences.
Les couleurs de l'image de l'écran sont bizarres (le blanc n'apparaît pas blanc)	<ul style="list-style-type: none">• Inspectez le câble USB Type-C et assurez-vous qu'aucune broche n'est courbée.
Le moniteur s'éteint automatiquement	<ul style="list-style-type: none">• Le moniteur s'éteint automatiquement lorsque le niveau de la batterie est à zéro. Veuillez brancher l'adaptateur ASUS et vérifier si le niveau de la batterie est faible ; si tel est le cas, chargez la batterie avant de l'utiliser.• Veuillez vérifier si la source du signal est passée en mode veille. Le moniteur s'éteint automatiquement une fois que la source de signal a été en veille pendant plus de 15 secondes pour réduire la consommation d'énergie.
La source de signal est affichée en mode alimentation électrique	<ul style="list-style-type: none">• Le moniteur dispose d'une petite quantité d'électricité provenant de la source de signal. Cela est normal.

3.4 Fréquences supportées

Fréquences primaires de PC supportées

Résolution	Taux de rafraîchissement	Fréquence horizontale
640x480	60Hz	31,469kHz
800x600	60Hz	37,879kHz
1024x768	60Hz	48,363kHz
1280x960	60Hz	60kHz
1280x1024	60Hz	63,981kHz
1440x900	60Hz	55,935kHz
1680x1050	60Hz	65,29kHz
1920x1080	60Hz	67,5kHz

Modes VESA, Fréquences utilisateurs disponibles

Résolution	Taux de rafraîchissement	Fréquence horizontale
848x480	60Hz	31,02kHz
1280x720	60Hz	44,772kHz
1280x800	60Hz	49,702kHz
1920x1080	60Hz	66,587kHz