

24" Class Slim HD Widescreen Monitor

L238E

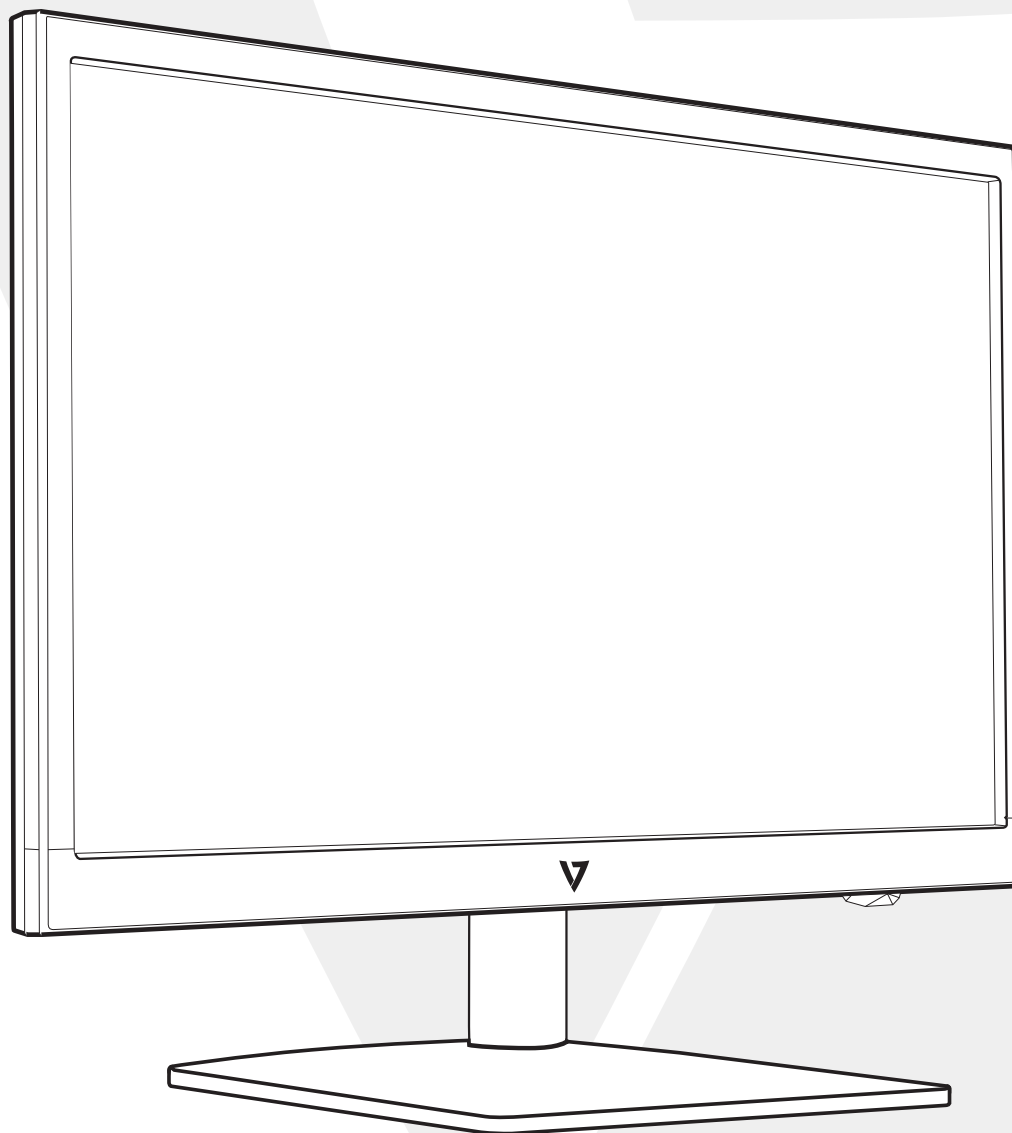

TABLE OF CONTENTS

1 Getting Started

Package includes

Installation

2 Control Panel/ Back Panel

Control Panel

Back Panel

3 On Screen Display

4 Technical Specs

5 Care & Maintenance

6 Troubleshooting

No Power

Power on but no screen image

Wrong or Abnormal Colors

7 Safety info & FCC warning

1

GETTING STARTED

Package includes

- AC Power Cord
- HDMI Cable
- Quick start guide

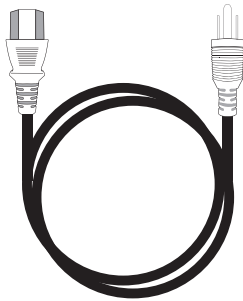
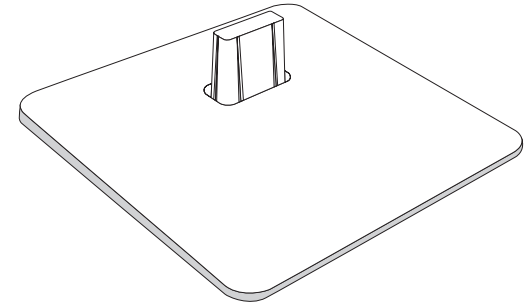
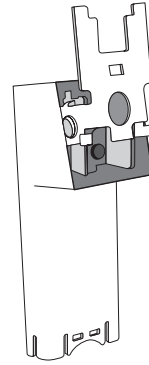
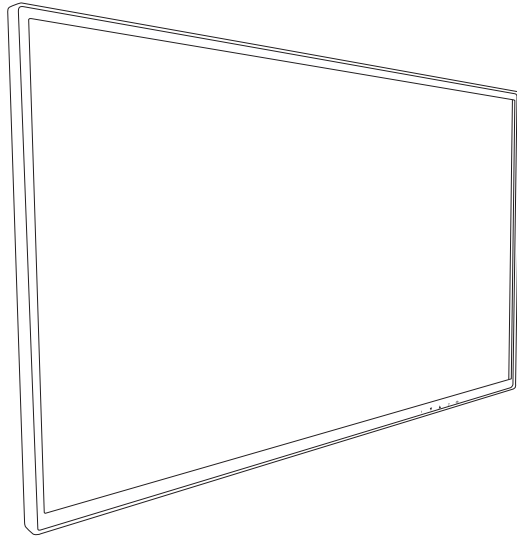

AC Power Cord

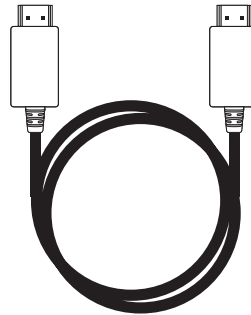

HDMI Cable

Installation

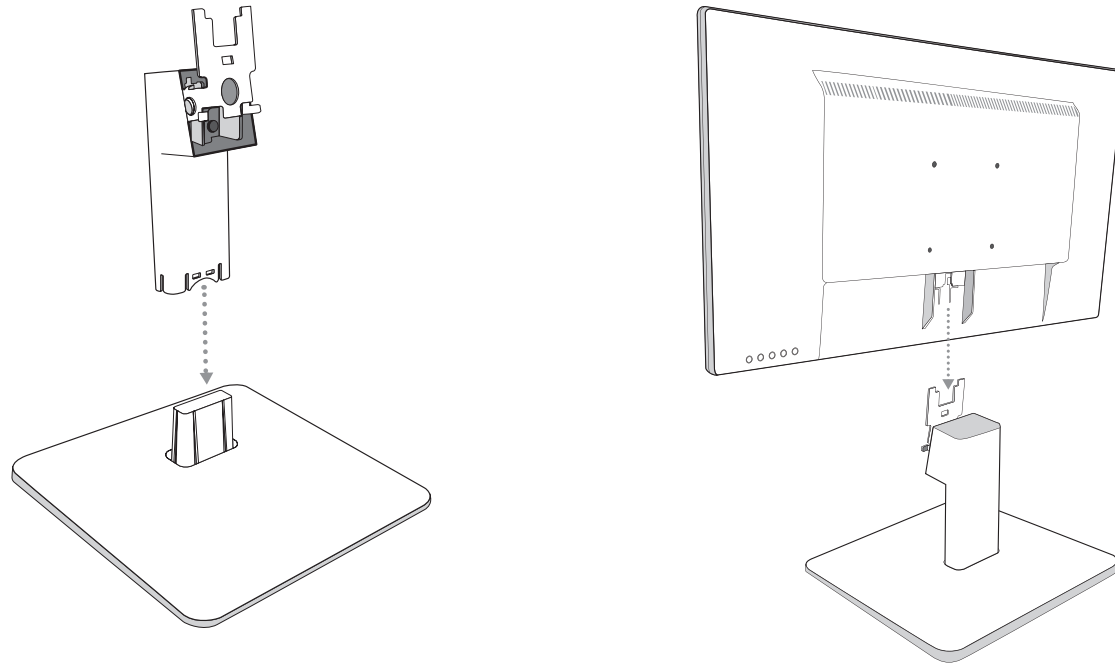

Connect video cable, Connect power cord, Connect Audio cable

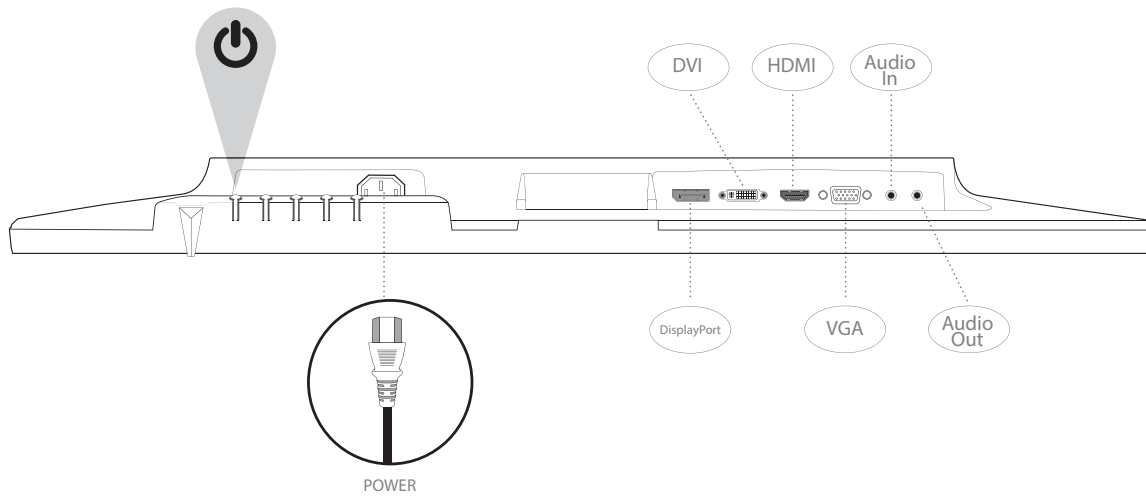

Power on computer and monitor

Control Panel

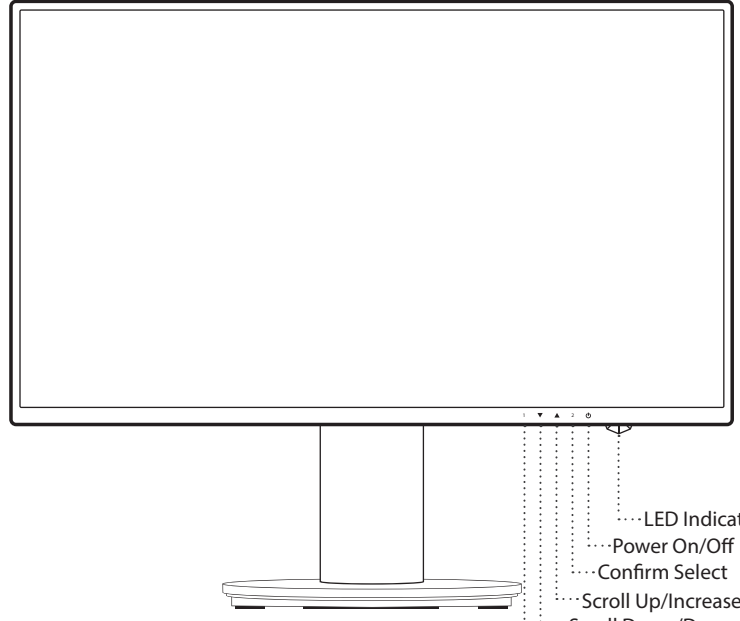

- LED Indicator
- Power On/Off
- Confirm Select
- Scroll Up/Increase
- Scroll Down/Decrease
- OSD Menu On/Off

Back Panel

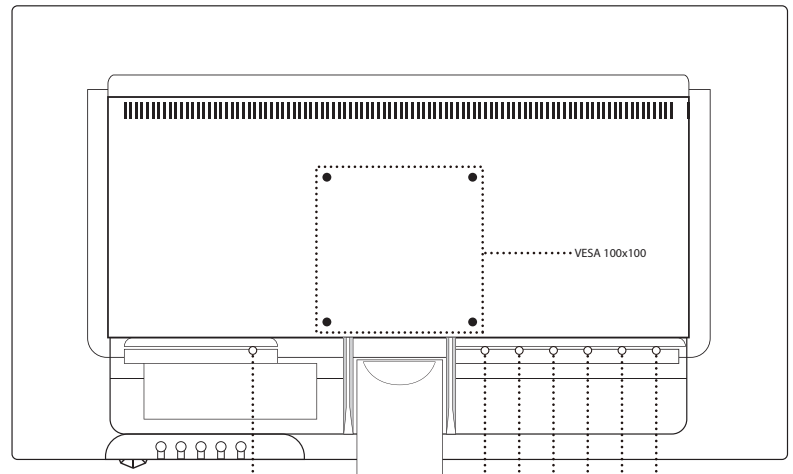

- Power Cable
- Display
- DVI
- HDMI
- VGA
- Audio Input
- Audio Output

3 ON SCREEN DISPLAY



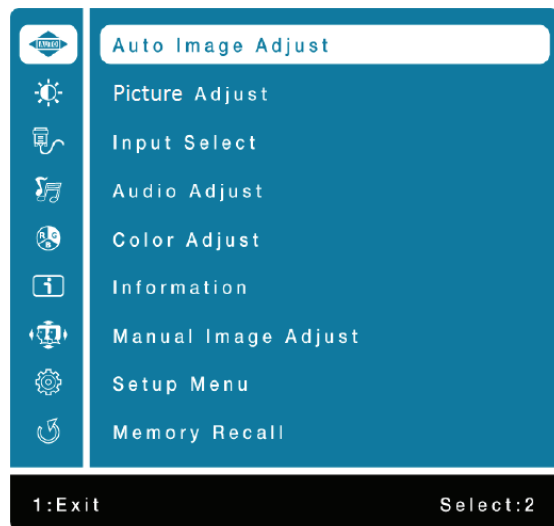

Using On Screen Display (OSD) Functions

1	Display main menu
	Exit from OSD menu
2	Manual adjust mode select for VGA, DVI, HDMI, DisplayPort, Auto mode
▼	Select the desired item when in OSD menu
	When not in OSD menu, directly enters Contrast/Brightness menu
▲	Select the desired item when in OSD menu
	When not in OSD menu, directly enters Picture mode
▼ + ▲	Recall both of Contrast and Brightness (when not in OSD menu)
1 + ◀	Power Lock (when not in OSD menu)
2 + ▶	OSD Lock (when not in OSD menu)





Main Menu



Short Cuts Function from the button(s)

	Auto Image Adjust	To auto adjust Horizontal Position, Vertical Position, Phase (Fine Tune) and Clock (H. Size) of the screen.
	Contrast/Brightness	<p>To manually adjust the Contrast, Brightness, DCR, ECO and OD of screen image.</p> <p>Contrast: To adjust the foreground white level of screen image. ▲ increase contrast, ▼ decrease contrast.</p> <p>Brightness: To adjust the luminance of the video. ▲ increase brightness, ▼ decrease brightness.</p> <p>DCR: To detect the distribution of the visual signals inputs, and create an optimized contrast. Brightness and ECO adjustment will be disabled when DCR is active.</p> <p>ECO: Allows the user to change the ECO mode. Contrast, Brightness and DCR adjustment will be disabled when ECO is active.</p> <p>OD: Allows the user to change the Over Drive strength. Improve the quality of the motion pictures.</p>
	Input Source	When Input Select is pressed, change Input signal to VGA, DVI, HDMI, DisplayPort or Auto.
	Audio Adjust	<p>To adjust the audio functions.</p> <p>Volume: To adjust the volume of speaker output.</p> <p>Mute: To turn the Mute ON/OFF.</p> <p>Audio input: When in HDMI input, select where the audio source comes from Line-In or HDMI. When in DisplayPort input, select where the audio source comes from Line-in or DisplayPort.</p>
	Color Adjust	<p>To select the color for improving brightness and color saturation between Cool, Normal, Warm and User colour and Picture mode.</p> <p>Cool: Adds blue to screen image for cooler white.</p> <p>Normal: Adds red to screen image for warmer white and richer red.</p> <p>Warm: Adds green to screen image for a darker color.</p> <p>User colour: Individual adjustments for red (R), green (G), blue (B). 1. Press button 2 to select the desired color. 2. Press ▲ or ▼ button to adjust selected color.</p>

Short Cuts Function from the button(s)

		<p>Picture mode: Provides an optimum display environment depending on the contents displayed. It contains 5 user-selectable presets.</p> <ul style="list-style-type: none"> • Standard is for general windows environment and monitor default setting. • Game optimized for PC game environment • Video optimized for movie and video environment • Landscape optimized for displaying outdoor scenery images. • Text optimized for text editing and viewing in a word processing environment
	Information	<p>To display the information, regarding the current input signal coming from the graphic card in your computer.</p> <p>Note: See your graphic card user guide for more information about changing the resolution and refresh rate.</p>
	Manual Image Adjustment	<p>To manually adjust the H. /V. Position, Horizontal size, Fine tune and Sharpness.</p> <p>H. / V. Position: To adjust the horizontal and vertical position of the video.</p> <p>H. Position: ▲ : move screen to the right, ▼ : move screen to the left.</p> <p>V. Position: ▲ : move screen up, ▼ : move screen down.</p> <p>Horizontal Size: To adjust the width of the screen image.</p> <p>▲ : increase the width of the screen image, ▼ : decrease the width of the screen image</p> <p>Phase: To adjust the delay time of data and clock.</p> <p>Press ▲ or ▼ to adjust to your preference.</p> <p>Sharpness: To adjust the clarity of a non-Full HD Resolution (1920x1080) signal with ▲ or ▼ button</p> <p>Video mode adjust: To select the video mode from Aspect Ratio 4:3 or Full Screen.</p> <p>Aspect Ratio 4:3: To select 4:3 image size.</p> <p>Full Screen: To select full-screen size image.</p>
	Menu Setting	<p>To set up Language select, OSD Position, OSD time out and OSD background.</p> <p>Language Select: To allow users to choose from available languages</p> <p>OSD Position: Press ▲ or ▼ button to select between horizontal and vertical OSD Position Adjustment.</p> <p>OSD H. Position: To horizontally adjust the OSD Position</p> <p>▲ : move OSD to the right, ▼ : move OSD to the left</p> <p>OSD V. Position: To vertically adjust the OSD position.</p> <p>▲ : move OSD up, ▼ : move OSD down.</p> <p>OSD time out: To automatically turn off On Screen Display (OSD) after a preset period of time.</p> <p>OSD background: Allows the user to turn the OSD background On or Off</p>
	Memory recall	<p>To recall factory settings for Video & Audio controls. Press button 2 to select the Memory Recall menu option.</p>

4

TECHNICAL SPECS

Technical Specification

LCD Panel	60.4 cm (23.8") TFT (with LED back light)
Power Management	Energy Star VESA DPMS compatible Off Mode, < 0.5 W
Displayable Resolution	Full HD 1920 x 1080 max. Vertical Frequency 60Hz max.
Pixel Dimension	0.2745 x 0.2745 mm
LCD Display Color	16.7M
Tilt	-5°~22° (±2°)
Active Display Area	527.0 mm x 296.4 mm
Temperature	Operating: 0°C ~ + 40°C Storage: -20°C ~ + 60°C
Compliance	FCC, CE, Energy Star
Power	Input Voltage AC100-240 V

Care

- Avoid exposing your monitor directly to sunlight or other heat source. Place your monitor away from the sun to reduce glare.
- Put your monitor in a well ventilated area.
- Do not place any heavy things on top of your monitor
- Make certain your monitor is installed in a clean and moisture-free area.
- Keep your monitor away from magnets, motors, transformers, speakers, and TV sets.

Safety Tips

- If smoke, abnormal noise or odor came out from your monitor, caution you should remove the power cord immediately and call your service center.
- Never remove the rear cover of your monitor cabinet. The display unit inside contains high-voltage parts and may cause electric shock to human bodies.
- Never try to repair your monitor yourself. Always call your service center or a qualified technician to fix it.

6 TROUBLESHOOTING

No Power

- Make sure A/C power cord is securely inserted to both the AC-INLET socket on the monitor and wall outlet.
- Plug another electrical device into the power outlet to verify that the outlet is supplying proper voltage.
- Make sure all signal cables are installed.

Power on but no screen image

- Make sure the video cable supplied with the monitor is tightly secured to the video output port on back of the computer. If not, tightly secure it.
- Adjust brightness

Wrong or abnormal colors

- If any colors (red, green, blue) are missing, check the video cable to make sure it is securely connected. Loose or broken pins in the cable connector could cause an improper connection
- Connect the monitor to another computer

Safety Precautions

This monitor is manufactured and tested on a ground principle that a user's safety comes first. However, improper use or installation may result danger to the monitor as well as to the user. Carefully go over the following WARNINGS before installation and keep this guide handy.

WARNINGS

- This monitor should be operated only at the correct power sources indicated on the label on the rear end of the monitor. If you're unsure of the power supply in your residence, consult your local dealer or power company.
- Do not try to repair the monitor yourself as it contains no user-serviceable parts. The monitor should only be repaired by a qualified technician.
- Do not remove the monitor cabinet. There is high-voltage parts inside that may cause electric shock to human bodies, even when the power cord is disconnected.
- Stop using the monitor if the cabinet is damaged. Have it checked by a service technician.
- Put your monitor only in a clean, dry environment. Unplug the monitor immediately if gets wet and consult your service technician.
- Always unplug the monitor before cleaning it. Clean the cabinet with a clean, dry cloth. Apply non-ammonia based cleaner onto the cloth, not directly onto the glass screen.
- Keep the monitor away from magnetic objects, motors, TV sets, and transformer.
- Do not place heavy objects on the cable or power cord.
- Due to safety concerns, if the VESA mounting kit is purchased separately, please make sure the mounting kit is UL-Listed, and replaceable only by service personnel.

FCC RADIO FREQUENCY INTERFERENCE STATEMENT

WARNING: (FOR FCC CERTIFIED MODELS)

This monitor has been tested and found compliant with the limits for a Class B digital device, pursuant to part 15 of the FCC Rules. These limits are designed to provide proper protection against harmful interference to a residential installation. This monitor generates, uses, and can radiate radio frequency energy. Harmful interference to radio communication may be led as a result if it's not properly installed and used. However, there is no guarantee that interference will not occur in a particular installation. If this monitor does cause serious interference to radio or television reception, resetting the monitor may determine it. Moreover, users are encouraged to correct interference by doing one or more of the following:

- Reorient or relocate the receiving antenna.
- Move the monitor and the receiver further away from each other.
- Connect the monitor into an outlet on a circuit different from that to which the receiver is connected.
- Consult your local dealer or an qualified technician.



FCC Warning:

To assure a continued FCC compliance, a user must use a grounded power supply cord and the provided shielded video interface cable with bonded ferrite cores. Also, any unauthorized changes or modifications to this monitor would void the user's authority to operate this device.

Each country in the European Union should have its collection centers for electrical and electronic equipment recycling. For information about your recycling drop off area, please contact your related electrical and electronic equipment waste management authority or the retailer where you bought the product.

Note: If necessary, shielded interface cables and AC power cord must be used to meet the emission level limits.



Regulatory Information: Disposal of Waste Electrical and Electronic Equipment (WEEE) The Waste Electrical and Electronic Equipment (WEEE) Directive aims to minimize the impact of electrical and electronic goods on the environment, by increasing re-use and recycling and by reducing the amount of WEEE going to landfill. The symbol on your V7 product or its packaging signifies that this product must be disposed separately from ordinary household wastes at its end of life. Please kindly be aware that this is your responsibility to dispose electronic equipment at recycling centers so as to help conserve natural resources.

Each country in the European Union should have its collection centers for electrical and electronic equipment recycling. For information about your recycling drop off area, please contact your related electrical and electronic equipment waste management authority or the retailer where you bought the product.



www.tuv.com
ID 1419050639

Höhenverstellbarer 23,8-Zoll-LED-Monitor mit Full HD

L238DPH

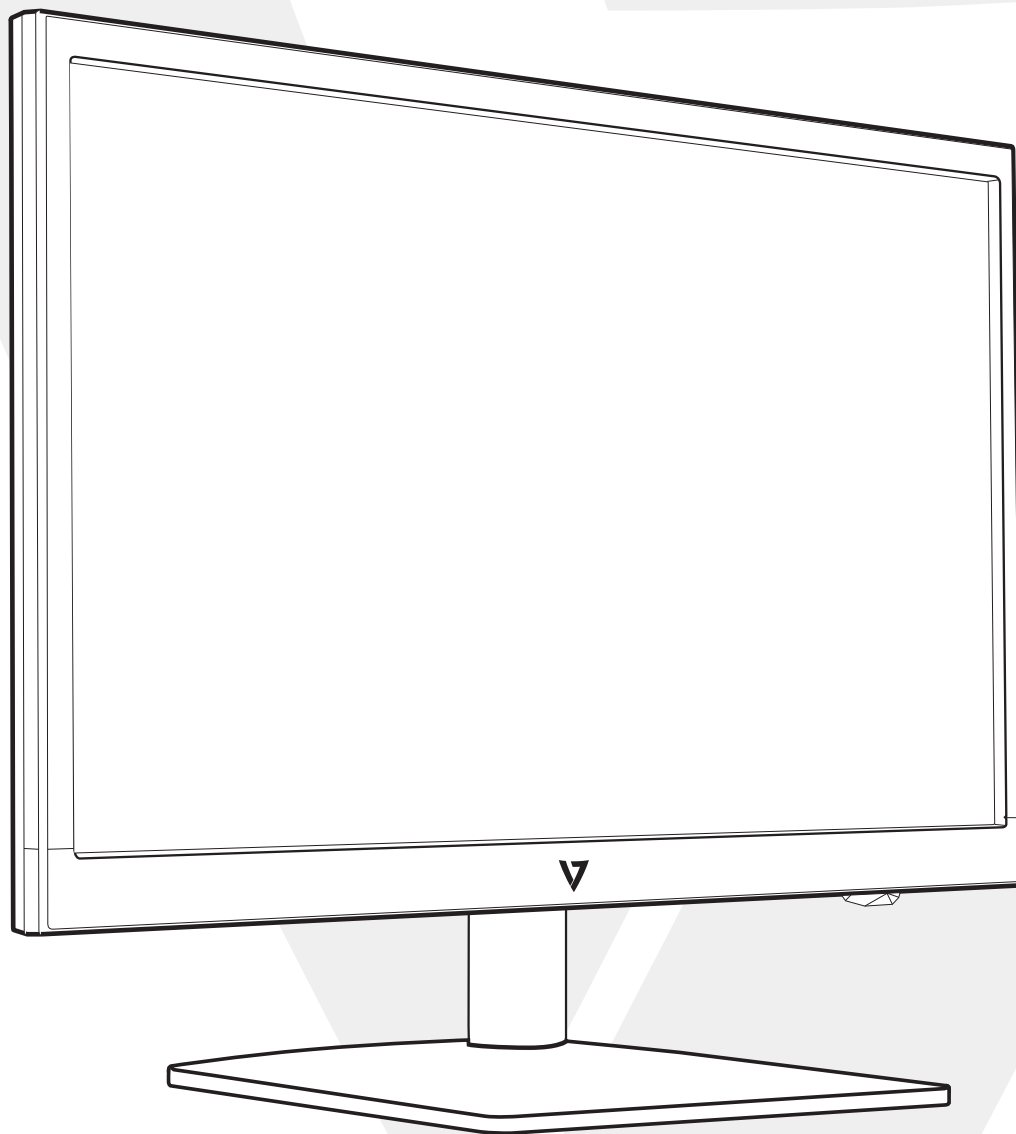

1 Erste Schritte

Paket beinhaltet

Installation

2 Systemsteuerung/Rückseite

Systemsteuerung

Rückseite

3 Bildschirmanzeige

4 Technische Daten

5 Pflege und Wartung

6 Fehlerbehebung

Kein Strom

Eingeschaltet aber kein Bildschirmbild

Falsche oder ungewöhnliche Farben

7 Sicherheitsinformationen und FCC-Warnung

1

ERSTE SCHRITTE

Paket beinhaltet:

- AC-Netzkabel
- HDMI-Kabel

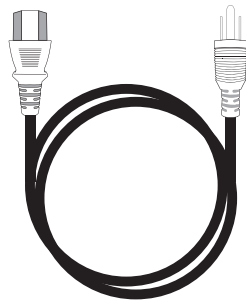
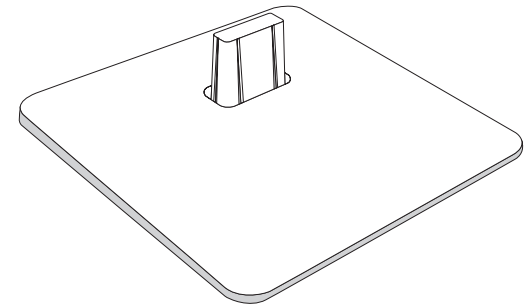
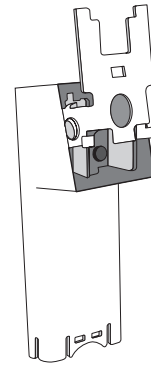
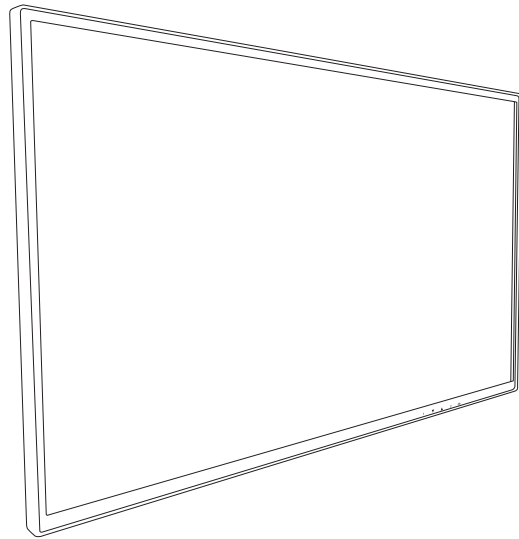

AC-Netzkabel

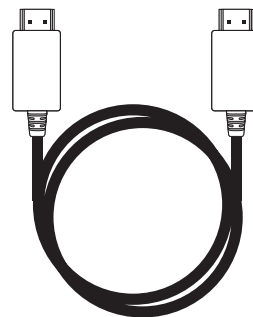

HDMI-Kabel

Installation

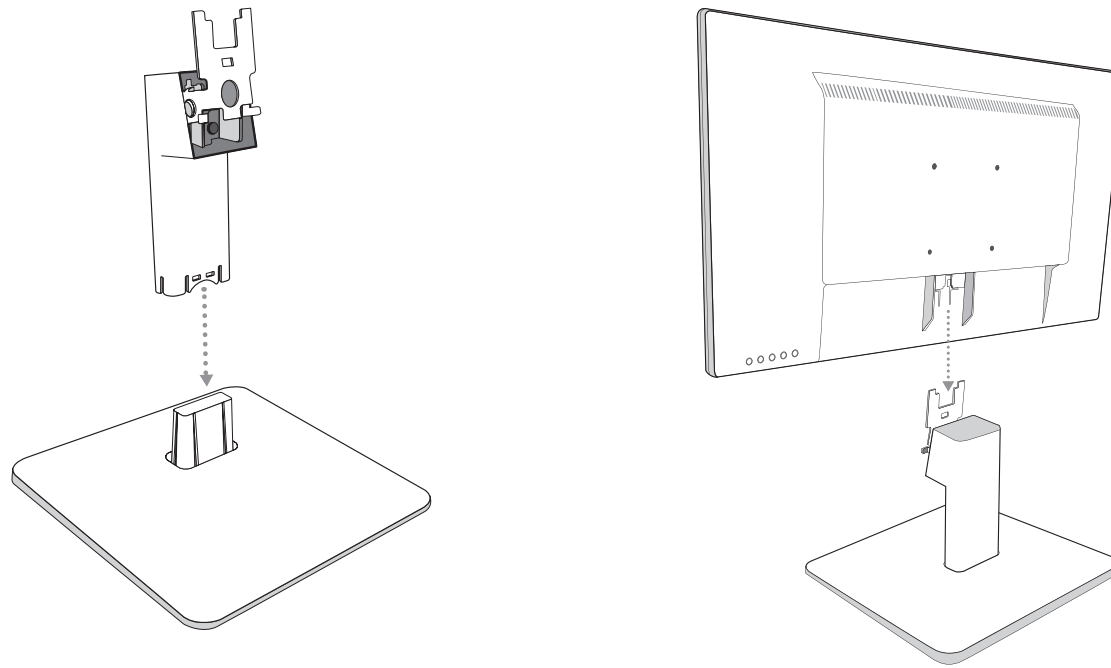

Videokabel anschließen, Netzkabel anschließen, Audiokabel anschließen

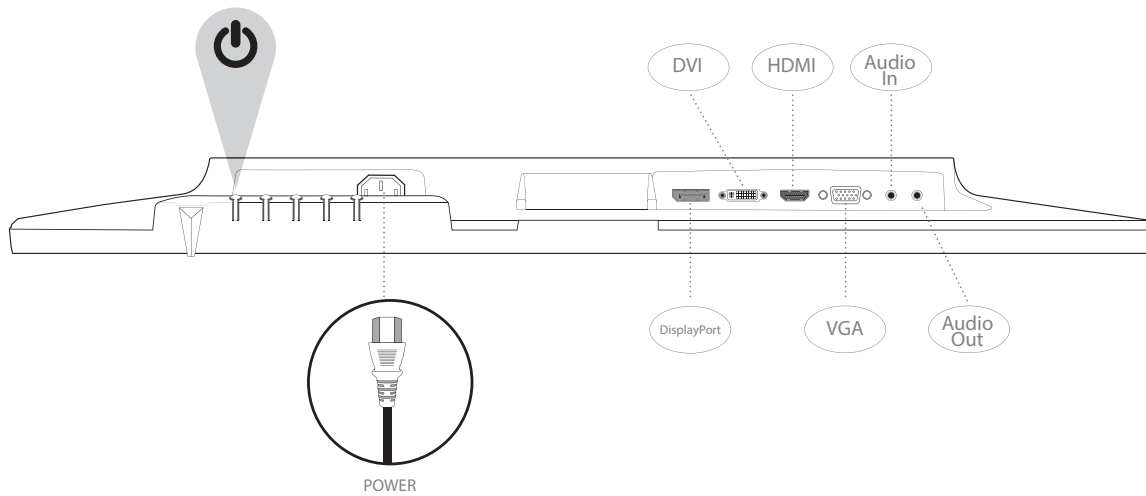

Computer und Monitor einschalten

Systemsteuerung

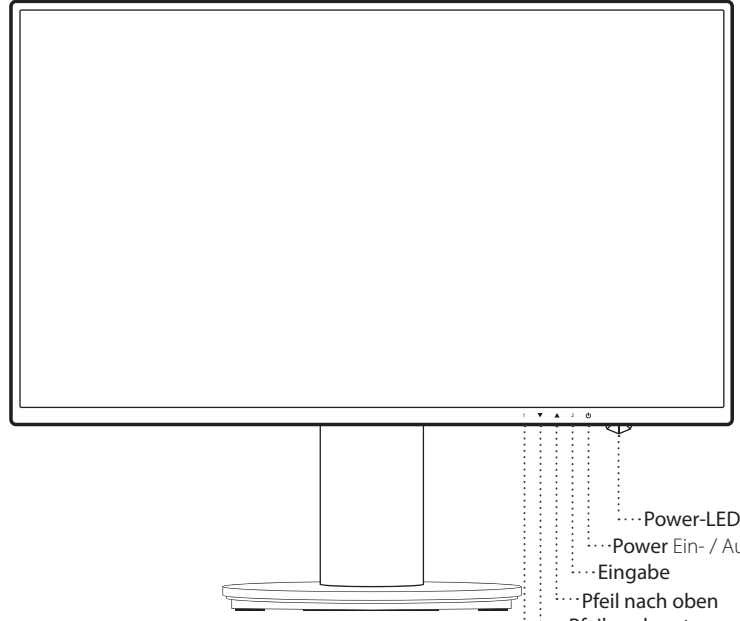

- Power-LED Leuchtet, wenn das Gerät Strom hat
- Power Ein- / Ausschalter
- Eingabe
- Pfeil nach oben
- Pfeil nach unten
- OSD Menü Ein- / Ausschalter

Rückseite

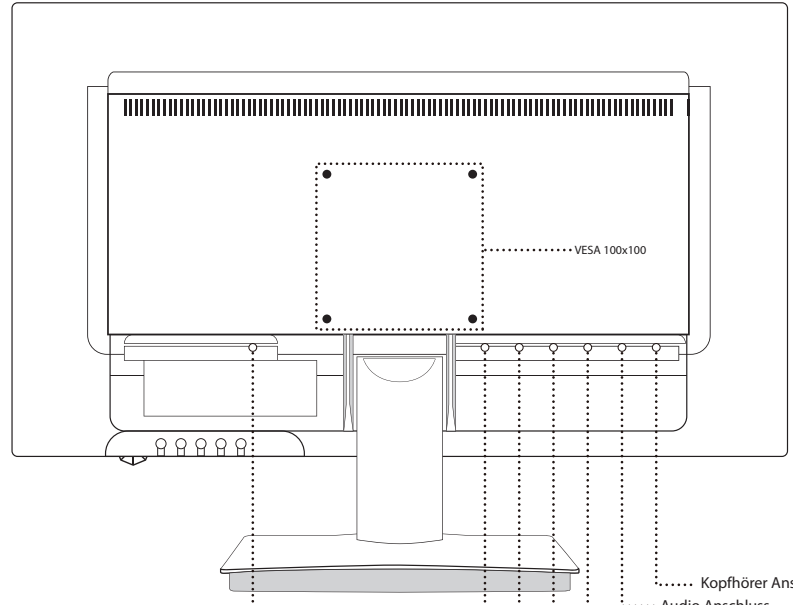

- Stromkabel
- Display Anschluss
- DVI Anschluss
- HDMI Anschluss
- VGA Anschluss
- Audio Anschluss
- Kopfhörer Anschluss

3 BILDSCHIRMANZEIGE



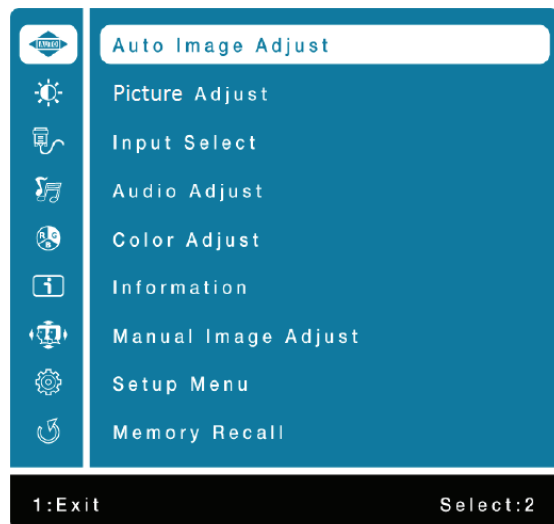

Verwendung der Bildschirmanzeigefunktionen (OSD)

1	Hauptmenü anzeigen
	OSD-Menü beenden
2	Manuelle Anpassung der Modusauswahl für VGA, DVI, HDMI, DisplayPort, Automatischer Modus
▼	Wählen Sie das gewünschte Element im OSD-Menü aus
	Wenn Sie sich nicht im OSD-Menü befinden, wird direkt Kontrast/Helligkeit eingegeben
▲	Wählen Sie das gewünschte Element im OSD-Menü aus
	Wenn Sie sich nicht im OSD-Menü befinden, wird direkt Bildmodus eingegeben
▼ + ▲	Abruf sowohl von Kontrast als auch Helligkeit (wenn Sie sich nicht im OSD-Menü befinden)
1 + ◀	Powerlock (wenn Sie sich nicht im OSD-Menü befinden)
2 + ▶	OSD-Sperre (wenn Sie sich nicht im OSD-Menü befinden)





Hauptmenü



Verknüpfungsfunktion über die Schaltfläche(n)

	Automatische Anpassung	Zur automatischen Anpassung der horizontalen Position, der vertikalen Position, der Phase (Feineinstellung) und des Takts (H. Größe) des Bildschirms.
	Kontrast/Helligkeit	<p>Zur manuellen Einstellung von Kontrast, Helligkeit, DCR, ECO und OD des Bildschirmbildes.</p> <p>Kontrast: Zur Anpassung der Weißstufe im Vordergrund des Bildschirmbildes. ▲ Kontrast erhöhen, ▼ Kontrast reduzieren.</p> <p>Helligkeit: Zur Anpassung der Leuchtdichte des Videos. ▲ Helligkeit erhöhen, ▼ Helligkeit reduzieren.</p> <p>DCR: Zur Erfassung der Verteilung der optischen Signaleingänge und für einen optimierten Kontrast. Helligkeitsanpassung und ECO werden deaktiviert, wenn DCR aktiv ist.</p> <p>ECO: Ermöglicht Benutzern den Wechsel des ECO-Modus. Kontrast, Helligkeitsanpassung und DCR-Anpassung werden deaktiviert, wenn ECO aktiv ist.</p> <p>OD: Ermöglicht Benutzern die Änderung der Overdrive-Stärke. Verbessert die Qualität von bewegten Bildern.</p>
	Eingangsquelle	Wenn Eingangsauswahl gedrückt ist, ändern Sie das Eingangssignal auf VGA, DVI, HDMI, DisplayPort oder Automatisch.
	Audio-Anpassung	<p>Zur Anpassung der Audiofunktionen</p> <p>Lautstärke: Zur Anpassung der Lautstärke des Lautsprecherausgangs.</p> <p>Stummschaltung: Zum Ein- bzw. Ausschalten der Stummschaltung.</p> <p>Audioeingang: Wenn der HDMI-Eingang ausgewählt ist, können Sie wählen, ob die Audioquelle von Line-In oder HDMI kommt. Wenn der DisplayPort-Eingang ausgewählt ist, können Sie wählen, ob die Audioquelle von Line-In oder DisplayPort kommt.</p>
	Farbanpassung	<p>Wenn Eingangsauswahl gedrückt ist, ändern Sie das Eingangssignal auf VGA, DVI, HDMI, DisplayPort oder Automatisch.</p> <p>Kühl: Fügt dem Bildschirmbild Blau hinzu, um ein kühleres Weiß zu erzeugen.</p> <p>Normal: Fügt dem Bildschirmbild Rot hinzu, um ein wärmeres Weiß und ein satteres Rot zu erzeugen.</p> <p>Warm: Fügt dem Bildschirmbild Grün hinzu, um eine dunklere Farbe zu erzeugen.</p> <p>Benutzerdefiniert: Individuelle Einstellungen für Rot (R), Grün (G), Blau (B). 1. Zur Auswahl der gewünschten Farbe auf die Schaltfläche 2 drücken. 2. Zur Anpassung der ausgewählten Farbe ▲ oder ▼ drücken.</p>

Verknüpfungsfunktion über die Schaltfläche(s)

		<p>Bildmodus: Bietet je nach angezeigtem Inhalt eine optimierte Anzeigeumgebung. Dieser Modus enthält fünf vom Benutzer auswählbare Voreinstellungen.</p> <ul style="list-style-type: none"> • Standard: für allgemeine Windows-Umgebungen und Monitor-Standardereinstellungen • Game: für PC-Spiel-Umgebungen • Video: für Kino- und Videoumgebungen • Landscape: für die Anzeige von Landschaftsbildern • Text: für die Bearbeitung und Anzeige von Text und Textverarbeitungsumgebungen.
	Informationen	<p>Zeigt Informationen zum aktuellen Eingangssignal an, das von der Grafikkarte in Ihrem Computer kommt.</p> <p>Hinweis: Siehe Benutzerhandbuch der Grafikkarte für weitere Informationen zur Änderung der Auflösung und der Aktualisierungsrate.</p>
	Manuelle Bildanpassung	<p>Zur manuellen Anpassung von H. /V. Position, horizontale Größe, Schärfe und Videomodusanpassung.</p> <p>H. /V. Position: Zur Anpassung der horizontalen und vertikalen Position des Videos.</p> <p>H. Position: ▲ Bildschirm nach rechts bewegen, ▼ Bildschirm nach links bewegen.</p> <p>V. Position: ▲ Bildschirm nach oben bewegen, ▼ Bildschirm nach unten bewegen.</p> <p>Horizontale Größe: Zur Anpassung der Breite des Bildschirmbildes.</p> <p>▲ Breite des Bildschirmbildes erhöhen, ▼ Breite des Bildschirmbildes reduzieren.</p> <p>Phase: Zur Anpassung der Verzögerungszeit von Daten und Takt.</p> <p>Zur Anpassung der Voreinstellung ▲ oder ▼ drücken.</p> <p>Schärfe: Zur Anpassung der Klarheit eines Signals ohne Full-HD-Auflösung (1.920 x 1.080) ▲ oder ▼ drücken.</p> <p>Videomodusanpassung: Zur Auswahl des Videomodus zwischen Vollbild oder Seitenverhältnis.</p> <p>Seitenverhältnis: Zur Auswahl einer Bildgröße von 4:3.</p> <p>Vollbild: Zur Auswahl der Bildgröße Vollbild.</p>
	Menüeinstellung	<p>Zur Einrichtung von Sprachauswahl, OSD-Position, OSD-Zeitlimit und OSD-Hintergrund.</p> <p>Sprachauswahl: Ermöglicht Benutzern die Auswahl einer verfügbaren Sprache.</p> <p>OSD-Position: Zur Auswahl zwischen horizontaler und vertikaler OSD-Position ▲ oder ▼ drücken.</p> <p>H. OSD-Position: Zur horizontalen Anpassung der OSD-Position.</p> <p>▲ OSD nach rechts bewegen, ▼ OSD nach links bewegen.</p> <p>V. OSD-Position: Zur vertikalen Anpassung der OSD-Position.</p> <p>▲ OSD nach oben bewegen, ▼ OSD nach unten bewegen.</p> <p>OSD-Zeitlimit: Zur automatischen Abschaltung von OSD nach einem voreingestellten Zeitraum.</p> <p>OSD-Hintergrund: Ermöglicht Benutzern das Ein- bzw. Ausschalten des OSD-Hintergrundes.</p>
	Memory recall	<p>Speicherabruf: Zum Abruf der Werkseinstellungen für Video- und Audio-Steuerelemente.</p> <p>Zur Auswahl der Menüoption „Speicherabruf“ auf die Schaltfläche 2 drücken.</p>

Technische Daten

LCD Panel	60,4 cm (23,8 Zoll) TFT (mit LED-Hintergrundbeleuchtung)
Energieverwaltung	Energy Star VESA DPMS-kompatibel OFF-Modus, < 0,5 W
Darstellbare Auflösung	Full-HD, max. 1.920 x 1.080 Vertikale Frequenz max. 60 Hz
Größe in Pixel	0,2745 x 0,2745 mm
LCD-Bildschirmfarbe	LCD-Bildschirmfarbe
Kippen	-5°~22° (±2°)
Aktiver Anzeigebereich	527,0 mm x 296,4 mm
Temperatur	Betrieb: 0° C ~ + 40° C Lagerung: -20° C ~ + 60° C
Konformität	FCC, CE, Energy Star
Stromversorgung	Eingangsspannung AC 100-240 V

Pflege

- Vermeiden Sie eine direkte Einwirkung durch Sonnenstrahlen oder andere Wärmequellen auf den Monitor. Zum Blendschutz sollte der Monitor ohne direkte Sonneneinstrahlung aufgestellt werden.
- Stellen Sie den Monitor in einem gut durchlüfteten Bereich auf.
- Legen Sie keine schweren Gegenstände auf dem Monitor ab.
- Stellen Sie den Monitor in einem sauberen und trockenen Bereich auf.
- Der Monitor darf nicht in unmittelbarer Nähe von Magneten, Motoren, Transformatoren, Lautsprechern und Fernsehgeräten aufgestellt werden.

Sicherheitshinweise

- Wenn der Monitor Rauch, ungewöhnliche Geräusche oder Gerüche von sich gibt, ist Vorsicht geboten. Ziehen Sie das Netzkabel sofort heraus und wenden Sie sich an Ihr Servicecenter.
- Entfernen Sie niemals die rückwärtige Abdeckung des Monitorgehäuses. Das Anzeigegerät enthält Teile, die unter Hochspannung stehen und Menschen einen Stromschlag versetzen können.
- Versuchen Sie niemals, den Monitor selbst zu reparieren. Wenden Sie sich für Reparaturen an Ihr Servicecenter oder an einen qualifizierten Techniker.

Kein Strom

- Stellen Sie sicher, dass das AC-Netzstromkabel fest im Netzteil eingesteckt und die Stromversorgung fest mit dem Monitor verbunden ist.
- Stecken Sie ein anderes elektronisches Gerät in die Steckdose ein, um zu überprüfen, ob die Steckdose die richtige Spannung liefert.
- Stellen Sie sicher, dass alle Signalkabel angebracht sind.

Eingeschaltet aber kein Bildschirmbild

- Stellen Sie sicher, dass das im Lieferumfang enthaltene Videokabel fest im Videoausgang auf der Rückseite des Computers eingesteckt ist. Falls dies nicht der Fall ist, stecken Sie es fest ein.
- Passen Sie die Helligkeit an.

Falsche oder ungewöhnliche Farben

- Falls irgendwelche Farben (Rot, Grün, Blau) fehlen, überprüfen Sie das Videokabel, um sicherzustellen, dass es fest eingesteckt ist. Lockere oder abgebrochene Stifte im Steckverbinder des Kabels können zu einer fehlerhaften Verbindung führen.
- Verbinden Sie den Monitor mit einem anderen Computer.

Sicherheitsvorkehrungen

Dieser Monitor wurde so hergestellt und getestet, dass die Benutzersicherheit sichergestellt ist. Eine unsachgemäße Verwendung oder Installation kann jedoch zu einer Beschädigung des Monitors führen und eine Gefahr für Benutzer darstellen. Lesen Sie sich die nachfolgenden Warnhinweise vor der Installation aufmerksam durch und bewahren Sie dieses Benutzerhandbuch auf.

WARNHINWEISE

- Dieser Monitor sollte nur über die ordnungsgemäßen Stromquellen betrieben werden, die auf dem Etikett auf der Rückseite des Monitors aufgeführt sind. Falls Sie sich mit der Stromversorgung vor Ort nicht auskennen, wenden Sie sich an Ihren Händler oder Ihr Stromversorgungsunternehmen.
- Versuchen Sie nicht, den Monitor selbst zu reparieren, da dieser keine von Benutzern reparierbaren Teile enthält. Der Monitor sollte nur von einem qualifizierten Techniker repariert werden.
- Öffnen Sie niemals das Monitorgehäuse. Es enthält unter Hochspannung stehende Teile, die selbst bei ausgezogenem Netzkabel einen elektrischen Stromschlag verursachen können.
- Verwenden Sie den Monitor nicht, wenn das Gehäuse beschädigt ist. Lassen Sie den Monitor von einem Servicetechniker überprüfen.
- Stellen Sie den Monitor nur an einem sauberen, trockenen Ort auf. Sollte der Monitor nass werden, ziehen Sie sofort das Netzkabel heraus und wenden Sie sich an Ihren Servicetechniker.
- Ziehen Sie das Netzkabel stets vor der Reinigung des Monitors heraus. Reinigen Sie das Gehäuse mit einem sauberen, trockenen Tuch. Sprühen Sie ein ammoniakfreies Reinigungsmittel auf das Tuch und niemals direkt auf den Monitor.
- Stellen Sie den Monitor nicht in unmittelbarer Nähe von magnetischen Gegenständen, Motoren, Fernsehgeräten und Transformatoren auf.
- Legen Sie keine schweren Gegenstände auf dem Kabel oder dem Netzstromkabel ab.
- Wenn der VESA-Montagesatz getrennt erworben wurde, sollten Sie aus Sicherheitsgründen überprüfen, dass dieser UL-gelistet ist und nur durch Servicepersonal ersetzt wird.



Behördliche Informationen: Entsorgung von Elektro- und Elektronikgeräten (Waste Electrical and Electronic Equipment – WEEE) Die Verordnung für Elektro- und Elektronikaltgeräte (WEEE) zielt darauf ab, die negativen Auswirkungen von elektrischen und elektronischen Produkten auf die Umwelt so gering wie möglich zu halten, indem die Anzahl von Altgeräten, die auf Müllhalden entsorgt werden, durch eine verstärkte Wiederverwendung und vermehrtes Recycling reduziert wird. Das Symbol auf Ihrem V7-Produkt bzw. seine Verpackung weist darauf hin, dass dieses Produkt am Ende seiner Nutzungsdauer separat von gewöhnlichem Haushaltsmüll entsorgt werden muss. Sie sollten sich dessen bewusst sein, dass Sie für die Entsorgung von Elektronikgeräten in Recycling-Zentren zur Schonung von natürlichen Rohstoffressourcen verantwortlich sind.

Jedes Land in der Europäischen Union sollte über eigene Sammelzentren für das Recycling von Elektro- und Elektronikgeräten verfügen. Informationen über die Abgabe von Geräten zwecks Recycling erhalten Sie von Ihrer zuständigen Behörde für Elektro- und Elektronikaltgeräte oder vom Einzelhändler, bei dem Sie das Produkt gekauft haben.



www.tuv.com
ID 1419050639

Ecran LED 23.8" Full HD

L238E

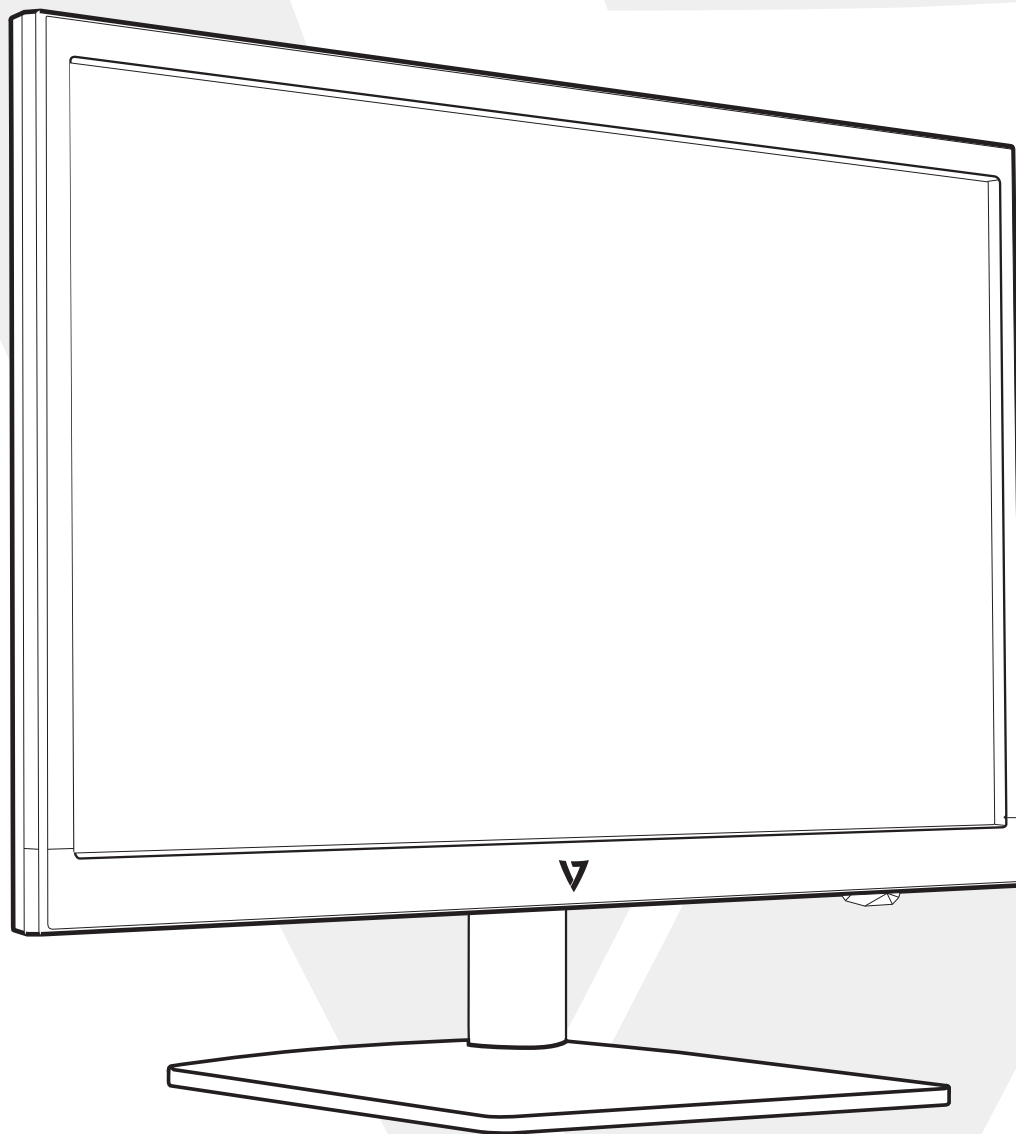

1 Démarrage

Contenu du paquet

Installation

2 Panneau de configuration et panneau arrière

Panneau de configuration

Panneau arrière

3 Affichage à l'écran

4 Spécification technique

5 Entretien et maintenance

6 Guide de dépannage

Absence d'alimentation

Mise en marche effectuée mais pas d'image à l'écran

Couleurs incorrectes ou anormales

7 Informations de sécurité et mise en garde FCC

1

DÉMARRAGE

Contenu du paquet

- Cordon d'alimentation secteur
- Câble HDMI
- Guide de démarrage rapide

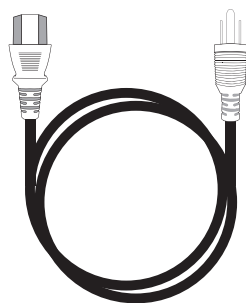
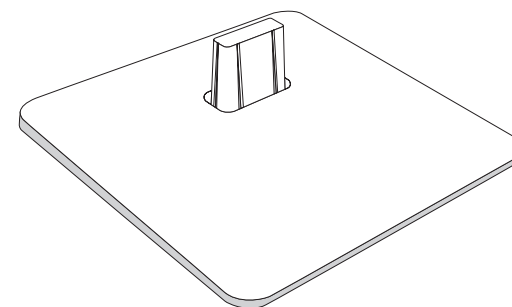
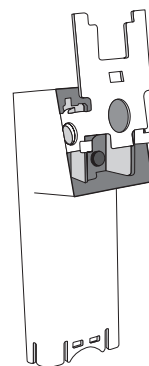
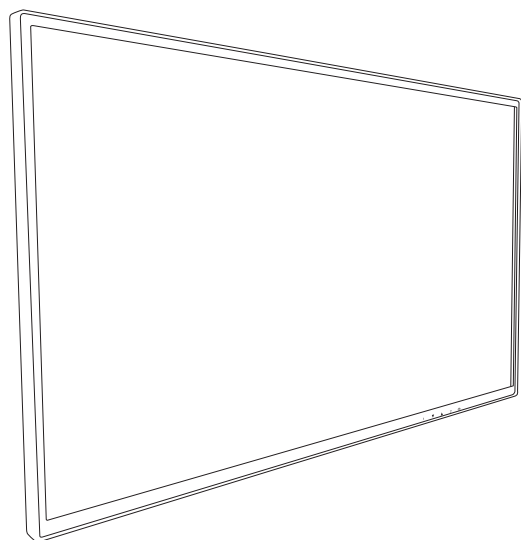

Cordon d'alimentation
secteur

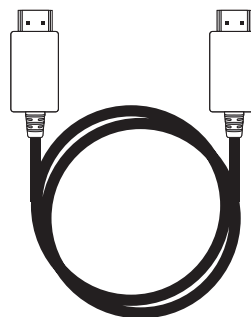

Câble HDMI

Installation

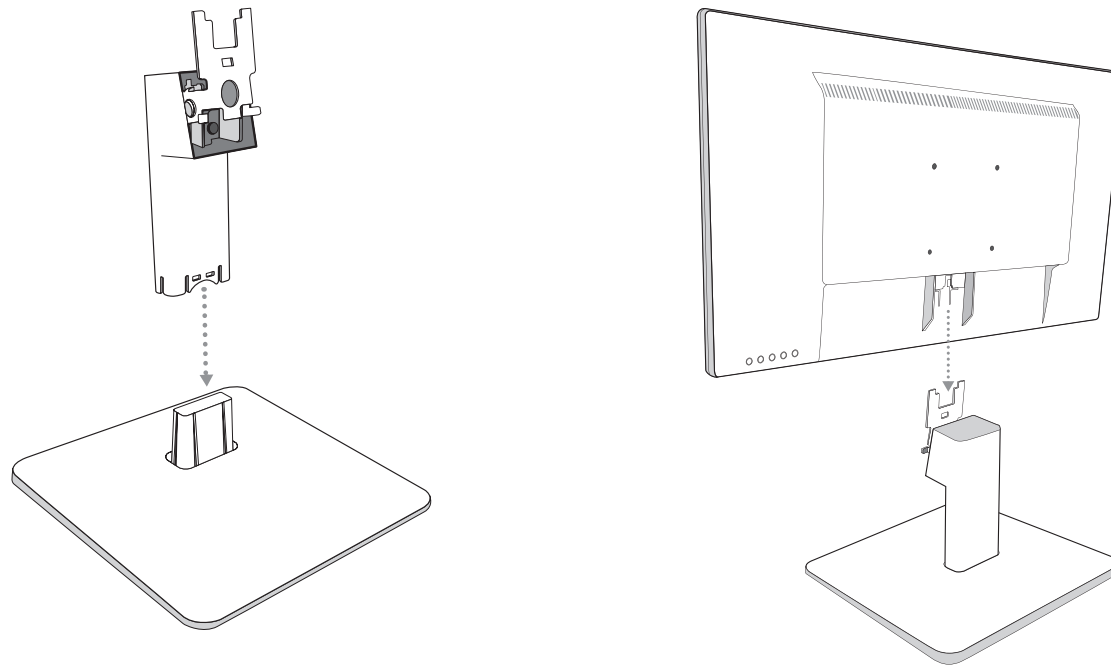

Connectez le câble vidéo, Connectez le cordon d'alimentation, Connectez le câble audio

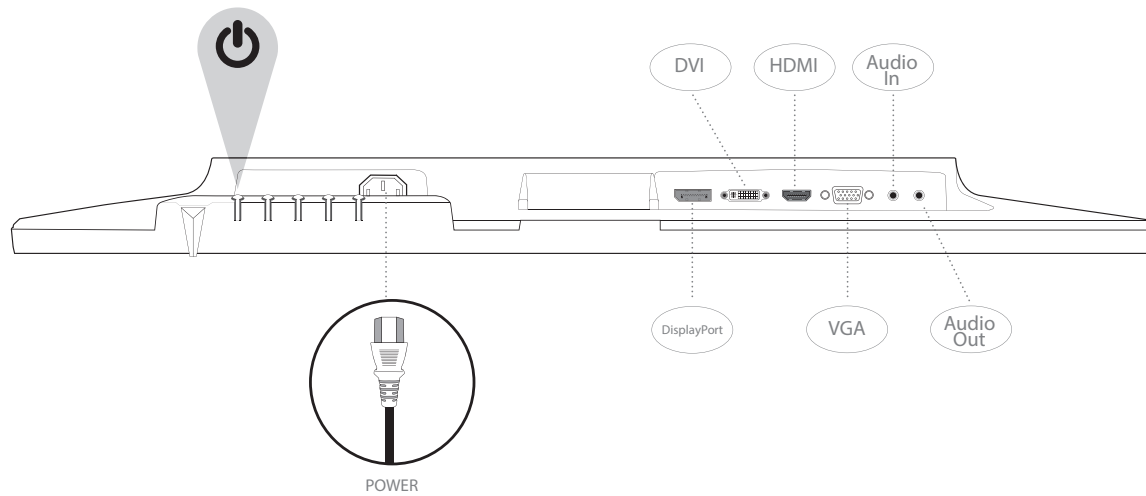

Mettez en marche l'unité centrale et le moniteur

Panneau de configuration

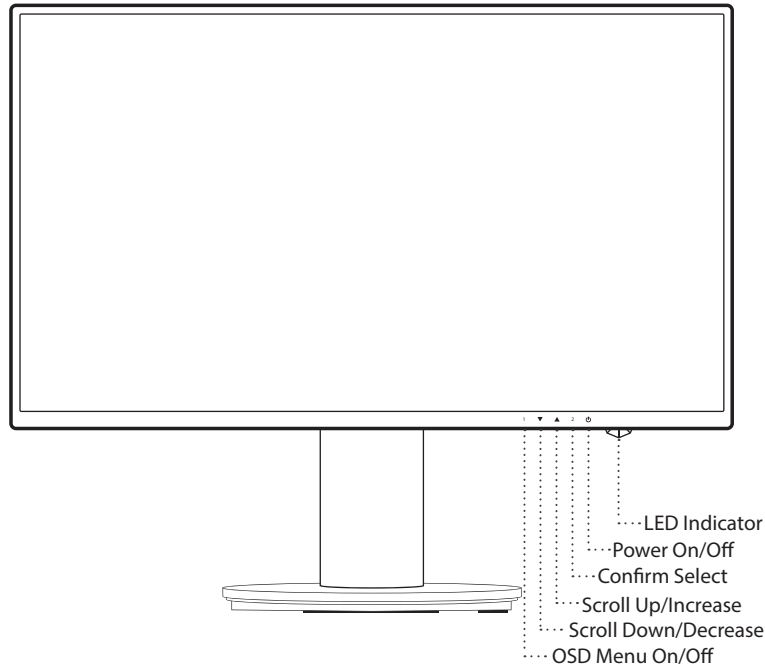

Panneau arrière

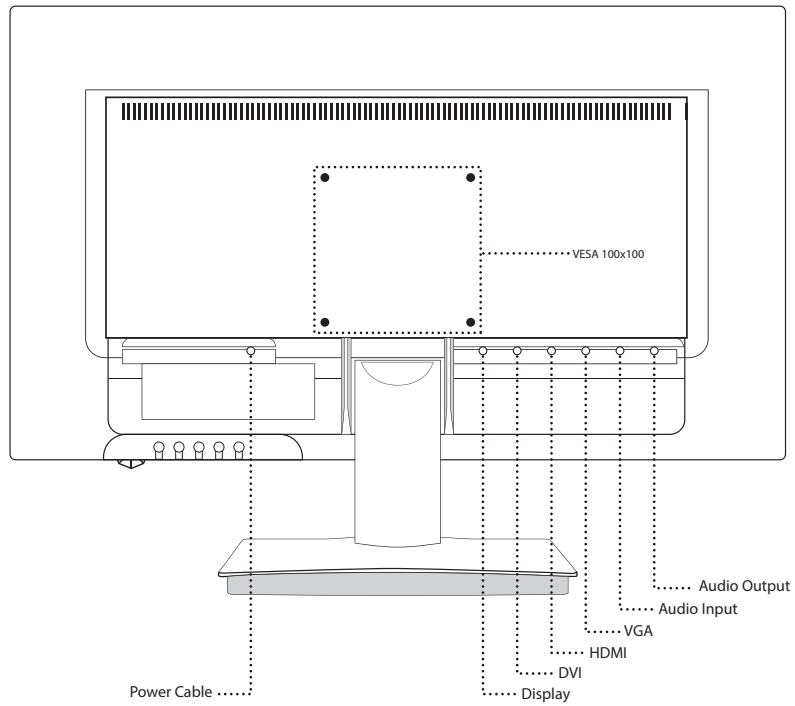



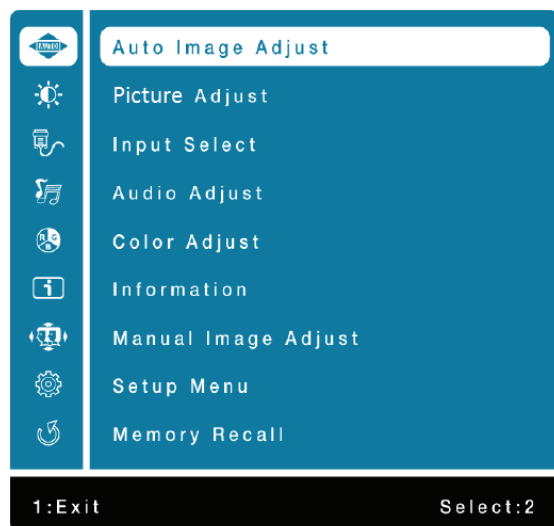

Utilisation des fonctions d'affichage OSD

1	Afficher le menu principal
	Sortie du menu d'affichage
2	Mode de réglage manuel pour la sélection des options VGA, DVI, HDMI, DisplayPort et Automatique
▼	À partir du menu d'affichage OSD, sélectionnez l'élément concerné
	S'il ne figure pas dans le menu d'affichage, accédez directement au menu Contraste/Luminosité
▲	À partir du menu d'affichage OSD, sélectionnez l'élément concerné
	Si vous êtes hors du menu d'affichage OSD, entrez directement dans le mode Image
▼ + ▲	Retour aux fonctions contraste et luminosité (si elles ne figurent pas dans le menu d'affichage OSD)
1 + ◀	Verrouillage de l'alimentation (si absent du menu d'affichage OSD)
2 + ▶	Verrouillage de l'affichage (si absent du menu)





Menu principal



Fonctions de raccourci de(s) bouton(s)

	Réglage automatique	Pour le réglage automatique des positions horizontale et verticale, le phasage (réglage fin) et l'horloge (taille horizontale) de l'écran
	Contraste/Luminosité	<p>Pour le réglage manuel des fonctionnalités suivantes de l'affichage : CONTRASTE, LUMINOSITE, DCR, ECO et OD.</p> <p>Contraste : Pour le réglage du niveau de blanc d'avant-plan de l'écran. ▲ augmente le contraste, ▼ diminue le contraste.</p> <p>Luminosité : Pour le réglage de la luminosité de la vidéo ▲ augmente la luminosité, ▼ diminue la luminosité.</p> <p>DCR : Pour la détection de la répartition des entrées des signaux visuels et la création d'un contraste optimisé. Le réglage de la luminosité et le mode ECO est désactivé lorsque le mode DCR est activé.</p> <p>ÉCO : Permet à l'utilisateur d'activer le mode ECO. Le réglage de la luminosité est désactivé lorsque le mode ECO est opérationnel.</p> <p>OD : Permet à l'utilisateur d'activer le mode accéléré. Améliorer la qualité des images animées.</p>
	Source d'entrée	Après avoir appuyé sur le bouton de sélection, modifiez le signal d'entrée par l'une des options VGA, DVI, HDMI, DisplayPort ou Auto.
	Réglage audio	<p>Permet le réglage des fonctionnalités audio.</p> <p>Volume : Ajuste le volume du haut-parleur.</p> <p>Muet : Pour l'activation ou la désactivation du mode silence du haut-parleur.</p> <p>Entrée audio : A partir de l'option d'entrée HDMI, sélectionnez l'emplacement d'origine de la source audio : Entrée ligne ou HDMI. A partir de l'option d'entrée DisplayPort, sélectionnez l'emplacement d'origine de la source audio : Entrée ligne ou DisplayPort.</p>
	Réglage des couleurs	<p>Pour la sélection de la couleur permettant d'améliorer la luminosité et la saturation entre les options COOL, NORMAL, CHAUD, COULEUR PERSONNALISÉE.</p> <p>Cool : Ajoute du bleu à l'affichage pour obtenir un blanc plus agréable.</p> <p>Normal : Ajoute du rouge à l'écran pour un blanc plus chaud et un rouge plus riche.</p> <p>Chaud : Ajoute du vert à l'écran pour une couleur plus foncée.</p> <p>Couleurs personnalisées : Réglages personnalisés pour le rouge (R), le vert (G) et le bleu (B). 1. Appuyez sur le bouton 2 pour choisir la couleur désirée. 2. Appuyez sur les boutons ▲ ou ▼ pour régler la couleur choisie.</p>

Fonctions de raccourci de(s) bouton(s)

		<p>Mode photo : Assure une qualité optimale d'affichage en fonction du contenu. Il dispose de 5 présélections programmables par l'utilisateur.</p> <ul style="list-style-type: none"> • Standard : pour les paramètres généraux d'affichage et les réglages par défaut du moniteur. • Jeu : Optimisé pour des environnements ludiques sur PC. • Cinéma : Optimisé pour le visionnage des films et des vidéos. • Paysage : Optimisé pour l'affichage des scènes extérieures. • Texte : Optimisé pour l'édition et la visualisation dans un environnement de traitement de texte
	Information	<p>Pour l'affichage des informations relatives au signal d'entrée actuel de la carte graphique de votre ordinateur.</p> <p>Remarque : Consultez le mode d'emploi de votre carte graphique pour plus d'informations sur le changement de la résolution et la fréquence de rafraîchissement.</p>
	Réglage manuel de l'image	<p>Pour le réglage manuel des positions horizontale et verticale, de la taille horizontale, de la phase, de la netteté, du rapport de forme et du mode vidéo</p> <p>Position H. /V. : Pour le réglage des positions horizontale et verticale de la vidéo.</p> <p>Position horizontale : ▲ déplace l'affichage vers la droite, ▼ déplace l'affichage vers la gauche. Position verticale: ▲ déplace l'affichage vers le haut, ▼ déplace l'affichage vers le bas.</p> <p>Taille horizontale : Pour le réglage de la largeur de l'affichage. ▲ augmente la largeur de l'affichage, ▼ diminue la largeur de l'affichage.</p> <p>Phase : Pour le réglage du délai d'affichage des données et l'horloge. Appuyez sur le bouton ▲ ou ▼ pour personnaliser votre réglage.</p> <p>Netteté : Pour le réglage de la netteté d'un signal qui n'est pas de la norme WXSGA pour une résolution d'affichage de 1366 x 768 pixels, grâce aux boutons ▲ et ▼</p> <p>Réglage du mode vidéo : Pour la sélection du mode vidéo depuis plein écran ou rapport de forme.</p> <p>Rapport de forme : Pour le choix de l'image au rapport de forme 4:3.</p> <p>Plein écran : Pour le choix de l'image en mode plein écran.</p>
	Menu de réglage	<p>Pour le réglage de la langue, de la position, du délai et de l'arrière-plan de l'affichage.</p> <p>Paramètre linguistique : Permet aux utilisateurs de définir la langue de leurs choix à partir d'une liste disponible.</p> <p>Position de l'affichage : Appuyez sur les boutons ▲ ou ▼ pour choisir la position de réglage horizontal ou vertical de l'affichage. Position horizontale : Pour le réglage de la position horizontale de l'affichage. ▲ déplace l'affichage vers la droite, ▼ déplace l'affichage vers la gauche. Position verticale de l'affichage: Pour le réglage de la position verticale de l'affichage. ▲ déplace l'affichage vers le haut, ▼ déplace l'affichage vers le bas.</p> <p>Délai d'affichage : Pour l'arrêt automatique de l'affichage après une période de temps prédéfinie.</p> <p>Arrière-plan de l'affichage : Permet à l'utilisateur d'activer ou de désactiver l'arrière-plan de l'affichage à l'écran.</p>
	Rappel de mémoire	<p>Réinitialise les fonctionnalités audio et vidéo aux paramètres d'usine. Appuyez sur le bouton 2 pour sélectionner l'option de rappel de la mémoire.</p>

Spécifications techniques

Panneau à DEL	60,45 cm (23,8 pouces) TFT (avec rétroéclairage DEL)
Gestion de l'alimentation	Energy Star Compatible VESA DPMS Mode arrêt : < 0,5 W
Résolution	Full HD 1920 x 1080 pixels max. Fréquence verticale : 60Hz max.
Dimensions en pixels	0,2745 x 0,2745 mm
Couleur d'affichage DEL	16,7 millions de couleurs
Étirement	-5°~22° (±2°)
Zone d'affichage active	527,0 mm x 296,4 mm
Températures	Fonctionnement : 0°C ~ + 40°C Entreposage : - 20°C ~ + 60°C
Conformité	FCC, CE, Energy Star
Alimentation	Tension d'entrée : 100-240 Volts CA

Entretien

- Évitez d'exposer votre moniteur directement à la lumière du soleil ou à toute autre source de chaleur. Eloignez votre moniteur du soleil pour réduire l'éblouissement.
- Placez votre moniteur dans un espace bien ventilé.
- Ne placez pas d'objets lourds sur la partie supérieure de votre moniteur.
- Assurez-vous que votre moniteur est installé dans un espace propre et exempt d'humidité.
- Eloignez votre moniteur des aimants, des moteurs, des transformateurs, des haut-parleurs, et des téléviseurs.

Conseils de sécurité

- Si votre moniteur laisse échapper de la fumée, un bruit ou une odeur inhabituelle, retirez immédiatement le cordon d'alimentation par précaution et appelez votre centre de maintenance.
- Ne jamais retirer le couvercle arrière du boîtier de votre moniteur. L'intérieur de l'écran est composé de pièces de haute tension pouvant provoquer des chocs électriques au corps humain.
- Ne jamais essayer de réparer votre moniteur vous-même. Faites toujours appel à votre centre d'entretien ou à un technicien qualifié pour le faire.

Absence d'alimentation

- Assurez-vous que le cordon d'alimentation électrique est correctement branché à l'adaptateur secteur et l'alimentation électrique fermement connectée au moniteur.
- Connectez un autre appareil électrique sur la prise de courant pour vérifier que celle-ci fournit la tension appropriée.
- Assurez-vous que tous les câbles sont connectés.

Mise en marche effectuée mais pas d'image à l'écran

- Assurez-vous que le câble vidéo fourni avec le moniteur est bien connecté au port de sortie vidéo à l'arrière de l'ordinateur. Si ce n'est pas le cas, fixez-le solidement.
- Réglez la luminosité.

Couleurs incorrectes ou anormales

- Si l'une des couleurs (rouge, vert, bleu) est manquante, vérifiez le câble vidéo pour vous assurer qu'il est correctement connecté. Les broches desserrées ou cassées dans le connecteur du câble peuvent entraîner une mauvaise connexion.
- Connectez le moniteur à un autre ordinateur.

Consignes de sécurité

Ce moniteur est fabriqué et contrôlé en vue de garantir la sécurité des utilisateurs. Cependant, une mauvaise installation ou utilisation pourrait être dangereuse tant pour le moniteur que pour ses utilisateurs. Lisez soigneusement les mises en garde suivantes avant l'installation et conservez ce guide à portée de main.

MISES EN GARDE

- Ce moniteur doit être utilisé uniquement sur les sources d'alimentation correctes indiquées sur l'étiquette à l'extrémité arrière du moniteur. Si vous avez des doutes sur la qualité de l'alimentation électrique de votre résidence, consultez le revendeur de votre région ou votre compagnie d'électricité.
- N'essayez pas de réparer le moniteur vous-même, il ne contient aucune pièce pouvant être réparée par l'utilisateur. Le moniteur ne doit être réparé que par un technicien qualifié.
- Ne pas retirer le boîtier du moniteur. Il contient des éléments à haute tension pouvant provoquer des chocs électriques même si le cordon d'alimentation est débranché.
- Cessez d'utiliser le moniteur si son boîtier est endommagé. Faites-le vérifier par un technicien de maintenance.
- Placez votre moniteur dans un environnement propre et sec. Débranchez le moniteur immédiatement s'il est humide et consultez votre technicien de maintenance.
- Débranchez toujours le moniteur avant de le nettoyer. Nettoyez le boîtier avec un chiffon propre et sec. Appliquez un nettoyant sans ammoniaque sur le tissu, et non directement sur le verre de l'écran.
- Éloignez le moniteur des objets magnétiques, des moteurs, des téléviseurs et des transformateurs.
- Ne posez aucun objet lourd sur le câble ou sur le cordon d'alimentation.
- Pour des raisons de sécurité, si le kit de montage VESA est acheté séparément, assurez-vous qu'il est certifié UL et remplaçable par un personnel de maintenance.



Informations réglementaires: Mise au rebut des déchets composés d'équipements électriques et électroniques (WEEE) La directive sur la mise au rebut des déchets composés d'équipements électriques et électroniques a pour but de minimiser l'impact créé par les biens électriques et électroniques sur l'environnement en augmentant la réutilisation et le recyclage et en diminuant la quantité de ces appareils dans les décharges. Le symbole sur votre produit V7 ou sur son emballage signifie que ce produit doit être mis au rebut séparément des déchets ordinaires ménagers lorsqu'il arrive en fin de vie. Veuillez être conscient qu'il vous incombe de mettre au rebut les équipements électroniques dans des déchetteries afin d'aider à préserver les ressources naturelles.

Chaque pays de l'union européenne possède un grand nombre de déchetteries pour le recyclage des équipements électriques et électroniques. Pour des informations sur la déchetterie la plus proche, veuillez contacter l'autorité de gestion des déchets d'équipements électriques et électroniques ou le revendeur chez lequel vous avez acheté le produit.



www.tuv.com
ID 1419050639

Monitor LED da 23.8" Full HD

L238E

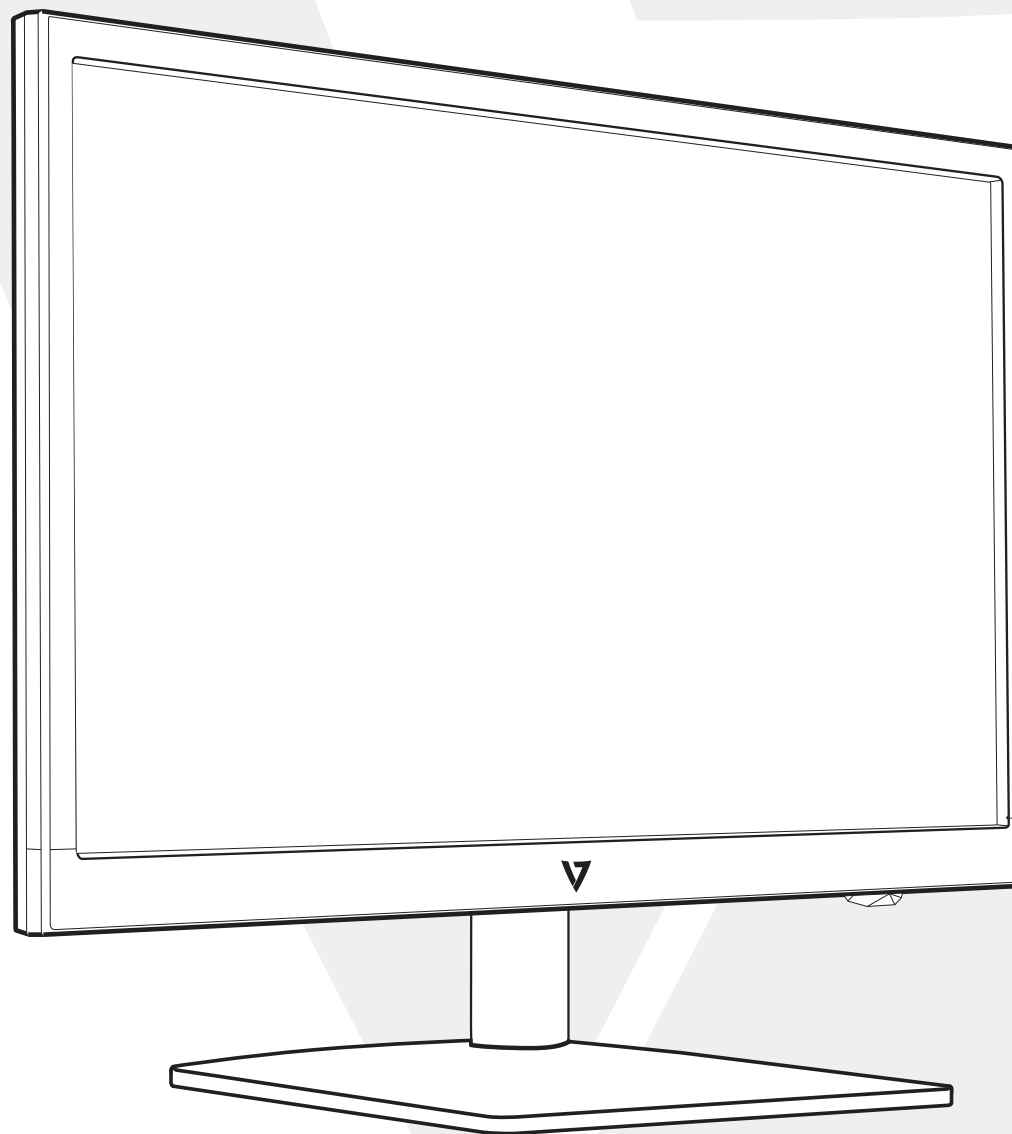

1 Per iniziare

Il pacchetto include

Installazione

2 Pannello di controllo/ Pannello posteriore

Pannello di controllo

Pannello posteriore

3 Visualizzazione su schermo

4 Specifiche tecniche

5 Cura e manutenzione

6 Risoluzione dei problemi

Assenza di alimentazione

Alimentazione corretta ma nessuna immagine su schermo

Colori errati o anomali

7 Informazioni sulla sicurezza e avvertenza FCC

1

PER INIZIARE

Il pacchetto include

- Cavo di alimentazione CA
- Cavo HDMI
- Guida di avvio rapido

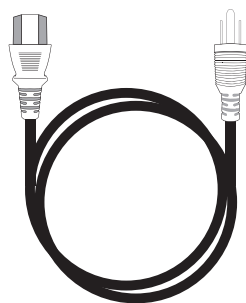
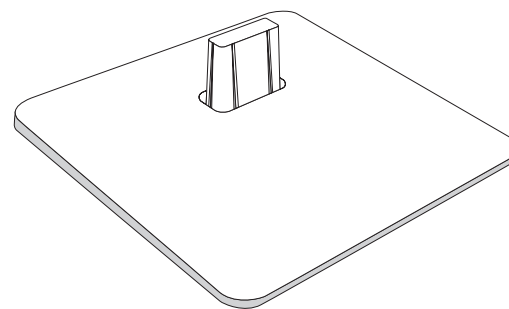
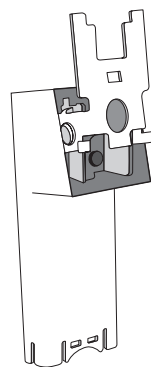
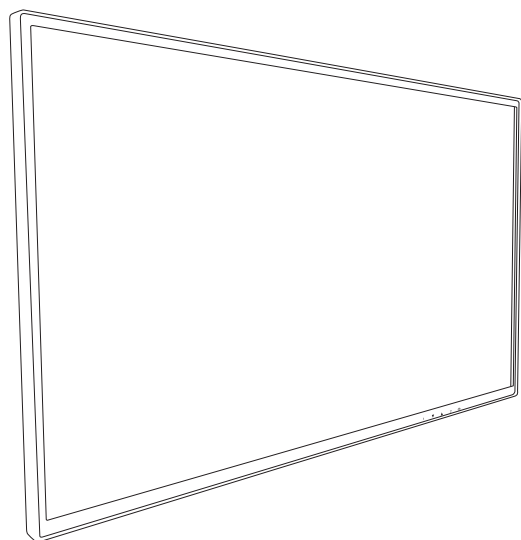

Cavo di alimentazione CA

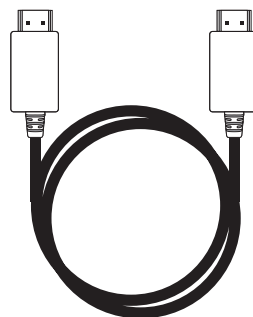

Cavo HDMI

Installation

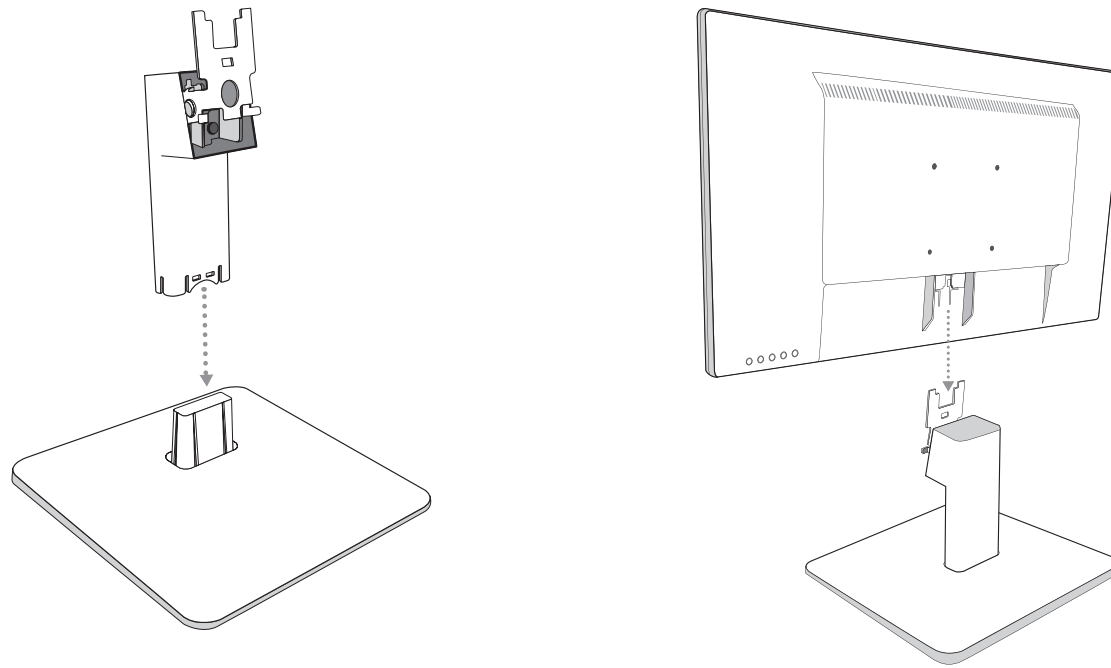

Collegare il cavo video, Collegare il cavo di alimentazione, Collegare il cavo audio

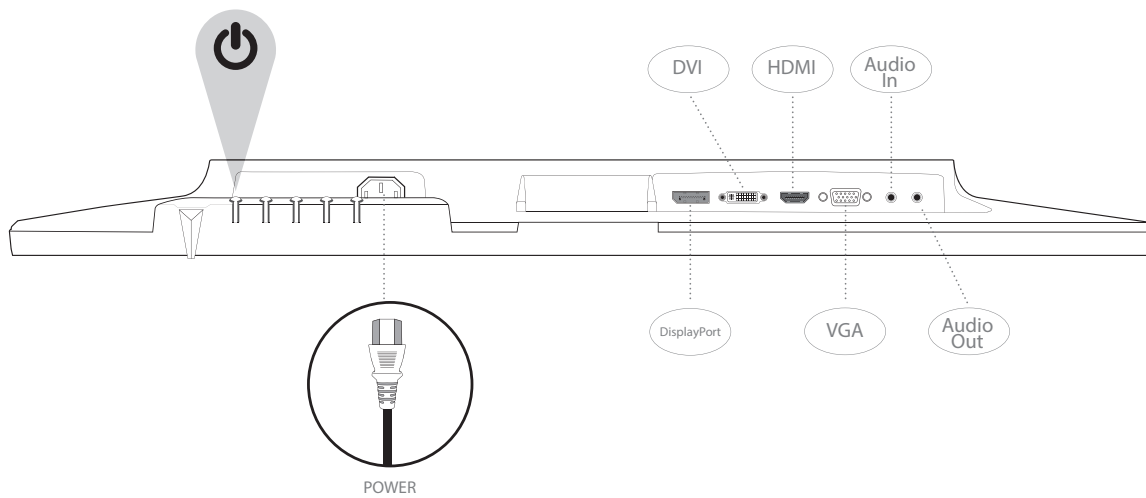

Accendere il computer e il monitor

Pannello di controllo

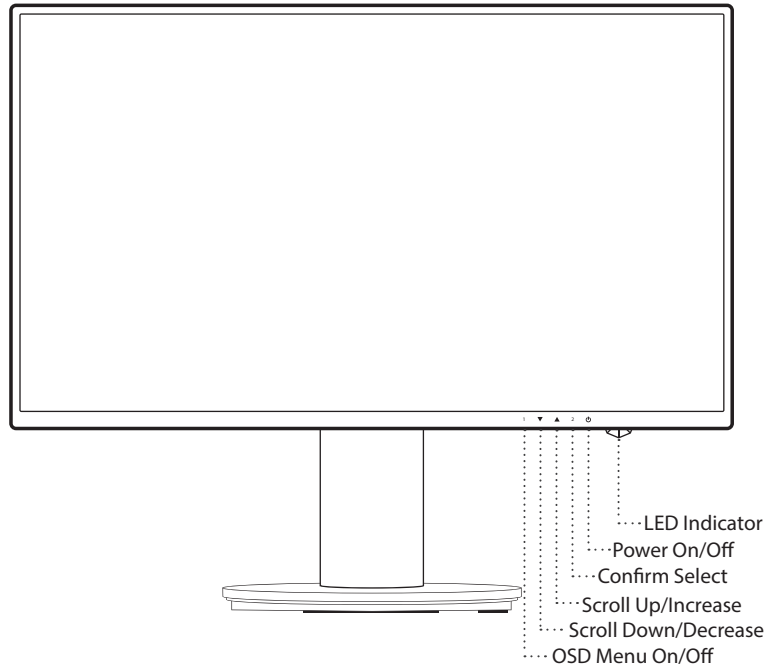

Pannello posteriore

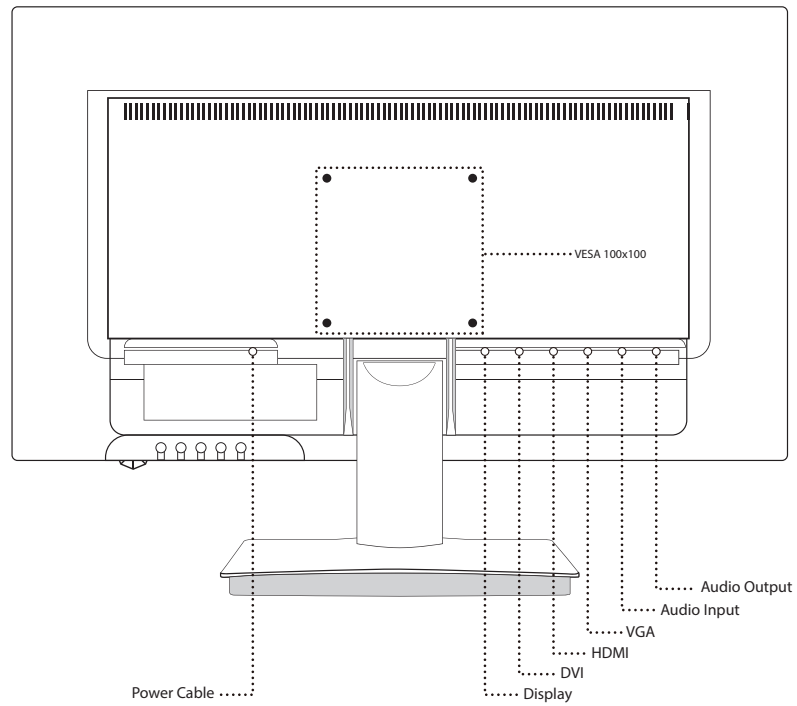



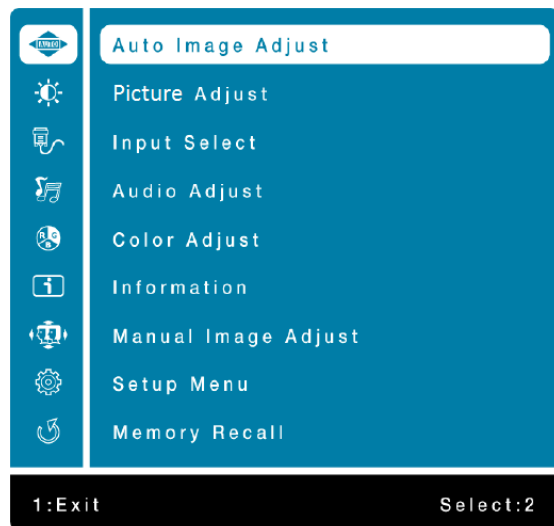

Utilizzo delle funzioni OSD (On Screen Display, visualizzazione su schermo)

1	Visualizza menu principale
	Esci dal menu OSD
2	Selezionare la modalità di regolazione manuale per le modalità VGA, DVI, HDMI, DisplayPort, Auto
▼	Nel menu OSD, selezionare la voce desiderata
	Fuori dal menu OSD viene inserito direttamente Contrast/Brightness
▲	Nel menu OSD, selezionare la voce desiderata
	Fuori dal menu OSD viene inserita direttamente la modalità Picture
▼ + ▲	Richiamare sia Contrasto che Luminosità (fuori dal menu OSD)
1 + ◀	Blocco alimentazione (fuori dal menu OSD)
2 + ▶	Blocco OSD (fuori dal menu OSD)





Menu principale



Funzione di collegamento rapido dai pulsanti

	Auto Image Adjust	Per regolare in maniera automatica Posizione orizzontale, Posizione verticale, Fase (ottimizzazione) e Orologio (dimensione orizzontale) dello schermo.
	Contrast/Brightness	<p>Per regolare manualmente le funzioni Contrast, Brightness, DCR, ECO e OD dell'immagine su schermo.</p> <p>Contrast: Per regolare il livello del bianco in primo piano dell'immagine sullo schermo. ▲ aumenta il contrasto, ▼ riduce il contrasto.</p> <p>Brightness: Per regolare la luminosità del video. ▲ aumenta la luminosità, ▼ riduce la luminosità.</p> <p>DCR: per regolare la distribuzione degli ingressi dei segnali visivi e creare un contrasto ottimizzato. Con funzione ECO attiva, la regolazione di luminosità ed ECO verrà disattivata.</p> <p>ECO: permette all'utente di modificare la modalità ECO. Con funzione ECO attiva, la regolazione di contrasto, luminosità e DCR verrà disattivata.</p> <p>OD: Permette all'utente di modificare la potenza della funzione over Drive. Migliora la qualità delle immagini in movimento.</p>
	Input Source	Quando si preme Input Select, il segnale in ingresso cambia in VGA, DVI, HDMI, DisplayPort o Auto.
	Audio Adjust	<p>Per regolare le funzioni audio.</p> <p>Volume: Per regolare il volume di uscita degli altoparlanti.</p> <p>Mute: Per attivare/disattivare l'audio.</p> <p>Audio Input: Con ingresso HDMI, indicare se la sorgente audio proviene da Line-In o HDMI. Con ingresso DisplayPort, indicare se la sorgente audio proviene da Line-In o DisplayPort.</p>
	Color Adjust	<p>Per selezionare il colore per aumentare la luminosità e la saturazione del colore tra Cool, Normal, Warm, User Color e modalità Picture.</p> <p>Cool: Aggiunge il blu all'immagine sullo schermo per un bianco più freddo.</p> <p>Normal: Aggiunge il rosso all'immagine sullo schermo per un bianco più caldo e un rosso più intenso.</p> <p>Warm: Aggiunge il verde all'immagine sullo schermo per scurire i colori.</p> <p>User colour: Regolazioni individuali di rosso (R), verde (G), blu (B). 1. Premere il pulsante 2 per selezionare il colore desiderato. 2. Premere il pulsante ▲ o ▼ per regolare il colore selezionato.</p>

Funzione di collegamento rapido dai pulsanti

		<p>Picture mode: Offre un ambiente di visualizzazione ottimale in base ai contenuti visualizzati. Contiene 5 preset selezionabili all'utente.</p> <ul style="list-style-type: none"> • Standard per gli ambienti delle finestre generali e per l'impostazione predefinita del monitor. • Game ottimizzato per l'ambiente di gioco su PC. • Video ottimizzato per l'ambiente di film e video. • Landscape ottimizzato per la visualizzazione delle immagini di panorami esterni • Text ottimizzato per la modifica e la visualizzazione in un ambiente di elaborazione dei testi.
	Information	<p>Per visualizzare le informazioni relative al segnale di ingresso corrente proveniente dalla scheda grafica del computer. Nota: Consultare la guida per l'utente della scheda grafica per ulteriori informazioni sulla modifica della risoluzione e la frequenza di aggiornamento.</p>
	Manual Image Adjustment	<p>Per regolare manualmente H. /V. Position, Horizontal size, Phase, Sharpness e Video mode adjustment.</p> <p>Language select: Per permettere agli utenti di scegliere tra le lingue disponibili.</p> <p>Posizione H.: ▲ sposta la schermata a destra, ▼ sposta lo schermo a sinistra. V. Position: ▲ sposta la schermata su, ▼ sposta la schermata giù.</p> <p>Horizontal size: Per regolare la larghezza dell'immagine sullo schermo. ▲ aumenta la larghezza dell'immagine sullo schermo, ▼ riduce la larghezza dell'immagine sullo schermo.</p> <p>Phase: Per regolare il ritardo di data e orologio. Premere ▲ o ▼ per regolare le preferenze.</p> <p>Sharpness: Per regolare la nitidezza di un segnale di risoluzione diverso da Full HD (1920 x 1080) con il pulsante ▲ o ▼</p> <p>Video mode adjustment: Per scegliere la modalità video tra Full screen o Aspect ratio.</p> <p>Aspect ratio: Per selezionare il formato immagine 4:3.</p> <p>Full Screen: Per selezionare il formato immagine a schermo intero.</p>
	Menu Setting	<p>Per configurare la lingua selezionare, OSD position, OSD time out e OSD background.</p> <p>Language select: Per permettere agli utenti di scegliere tra le lingue disponibili.</p> <p>OSD position: Premere il pulsante ▲ o ▼ per scegliere tra la regolazione della posizione OSD orizzontale e verticale Posizione OSD H.: Per regolare in orizzontale la posizione OSD. ▲ sposta l'OSD a destra, ▼ sposta l'OSD a sinistra. Posizione OSD V.: Per regolare in verticale la posizione OSD. ▲ sposta l'OSD su, ▼ sposta l'OSD giù.</p> <p>OSD time out: Per disattivare automaticamente l'OSD (On Screen Display, visualizzazione sullo schermo) dopo un periodo predefinito.</p> <p>OSD background: Permette all'utente di attivare e disattivare lo sfondo OSD.</p>
	Memory recall	<p>Memory recall: Per richiamare le impostazioni di fabbrica dei comandi Video e Audio. Premere il pulsante 2 per selezionare l'opzione Memory Recall.</p>

4 SPECIFICHE TECNICHE

Specifiche tecniche

LCD Panel	60,45 cm (23.8") TFT (con retroilluminazione LED)
Risparmio energetico	Energy Star Compatibile con VESA DPMS Modalità Off, < 0,5 W
Risoluzione visualizzabile	Full HD max. 1920 x 1080 Frequenza verticale max. 60 Hz
Dimensione in pixel	0,2745 x 0,2745 mm
Colori display LCD	16,7 milioni
Inclinazione	-5°~22° (±2°)
Area display attiva	527,0 mm x 296,4 mm
Temperatura	Operativa: 0°C ~ + 40°C Stoccaggio: -20°C ~ + 60°C
Conformità	FCC, CE, Energy Star
Accensione	Tensione in ingresso CA 100-240 V

Cura

- Non esporre il monitor alla luce diretta del sole o altra fonte di calore. Posizionare il monitor lontano dalla luce solare per ridurre i riflessi.
- Posizionare il monitor in una zona ben ventilata.
- Non posizionare oggetti pesanti sulla parte superiore del monitor.
- Assicurarsi che il monitor sia installato in un luogo pulito e asciutto.
- Tenere il monitor lontano da calamite, motori, trasformatori, altoparlanti e TV.

Suggerimenti per la sicurezza

- In caso di fumo, rumori anomali o odori anomali provenienti dal monitor, rimuovere con cautela il cavo di alimentazione e contattare il centro di assistenza.
- Non rimuovere mai il coperchio posteriore dell'involucro del monitor. L'unità di visualizzazione all'interno contiene componenti da alta tensione che possono causare scosse elettriche.
- Non tentare mai di riparare il monitor da soli. Contattare sempre il centro di assistenza o un tecnico qualificato.

Assenza di alimentazione

- Verificare che il cavo di alimentazione CA sia inserito correttamente nell'alimentatore e che l'alimentatore sia collegato saldamente al monitor.
- Collegare un altro dispositivo elettrico alla presa per verificare che venga fornita la tensione corretta.
- Verificare che i cavi di segnale siano installati.

Alimentazione corretta ma nessuna immagine su schermo

- Verificare che il cavo video in dotazione con il monitor sia saldamente fissato alla porta di uscita video sulla parte posteriore del computer. Se così non fosse, fissarlo.
- Regolare la luminosità.

Colori errati o anomali

- Se mancano alcuni colori (rosso, verde, blu), controllare il cavo video per verificare che sia collegato correttamente. Pin allentati o rotti all'interno del connettore del cavo potrebbero causare un collegamento errato.
- Collegare il monitor a un altro computer.

Precauzioni di sicurezza

Questo monitor è costruito e testato per garantire la sicurezza dell'utente. Tuttavia, l'uso improprio o un'installazione errata possono comportare un pericolo per il monitor e per l'utente. Prima dell'installazione, leggere attentamente le seguenti avvertenze e tenere questa guida a portata di mano.

AVVERTENZE:

- utilizzare solo con le tensioni indicate sull'etichetta posta sull'etichetta sul lato posteriore del monitor. Se non si conosce con certezza la tensione disponibile, consultare il rivenditore locale e il fornitore di corrente.
- Non riparare il monitor da soli in quanto contiene parti non riparabili dall'utente. Il monitor dovrebbe essere riparato solo da un tecnico qualificato.
- Non rimuovere l'involucro del monitor. All'interno sono presenti parti che possono causare scosse elettriche, anche quando il cavo di alimentazione è scollegato.
- Se l'involucro è danneggiato, non utilizzare il monitor. Far controllare il monitor da un tecnico dell'assistenza.
- Posizionare il monitor solo in ambienti puliti e asciutti. Se il monitor viene a contatto con l'acqua, scollegarlo immediatamente e contattare un tecnico dell'assistenza.
- Scollegare sempre il monitor prima di pulirlo. Pulire l'involucro con un panno pulito e asciutto. Utilizzare detergenti privi di ammoniaca sul panno e non direttamente sul vetro dello schermo.
- Tenere il monitor lontano da oggetti magnetici, motori, TV e trasformatori.
- Non posizionare oggetti pesanti sul cavo o sul cavo di alimentazione.
- Per motivi di sicurezza, se il kit di montaggio VESA è stato acquistato separatamente, verificare che sia omologato UL e sostituibile solo dal personale dell'assistenza.



Informazioni normative: Smaltimento di Rifiuti di apparecchi elettrici ed elettronici (WEEE dall'inglese Waste Electrical and Electronic Equipment) La Direttiva sui Rifiuti di apparecchi elettrici ed elettronici (WEEE) intende ridurre al minimo l'impatto dei prodotti elettrici ed elettronici sull'ambiente, aumentando il riutilizzo e il riciclo e riducendo la quantità di rifiuti di apparecchi elettrici ed elettronici che finiscono nelle discariche. Il simbolo sul prodotto V7 o sulla sua confezione indica che alla fine della sua vita utile questo prodotto deve essere smaltito separatamente dai rifiuti ordinari. Spetta all'utilizzatore eliminare apparecchi elettronici nei centri di riciclaggio in modo da contribuire a preservare le risorse ambientali.

Ogni nazione dell'Unione europea dovrebbe disporre di centri di raccolta per il riciclaggio di apparecchi elettrici ed elettronici. Per informazioni sui centri di raccolta di zona, contattare le autorità competenti o il rivenditore da cui si è acquistato il prodotto.



www.tuv.com
ID 1419050639

23.8" Full HD Monitor LED

L238E

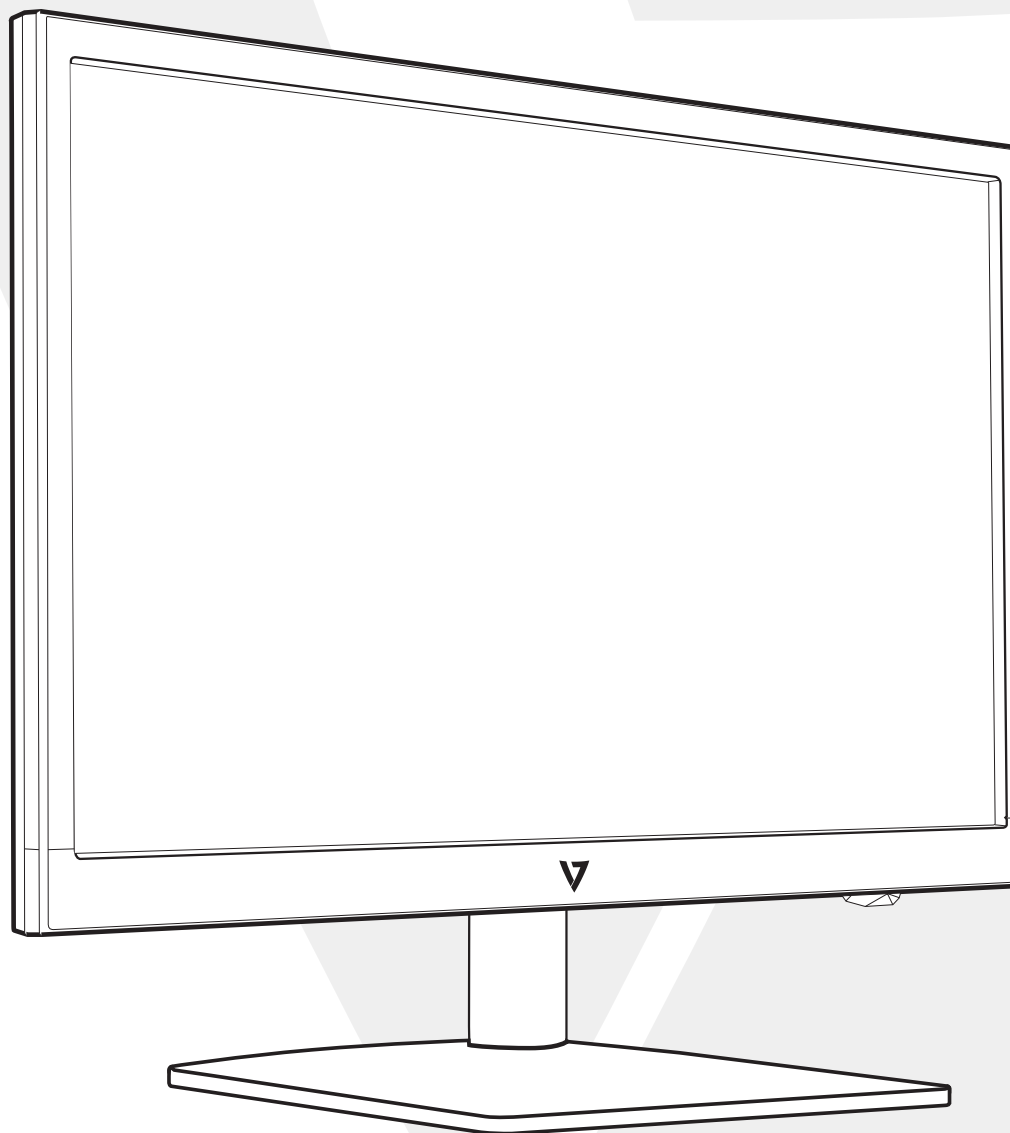

1 Para empezar

El paquete incluye

Instalación

2 Panel de control/Panel trasero

Panel de control

Panel trasero

3 Visualización en pantalla

4 Especificaciones técnicas

5 Cuidado y mantenimiento

6 Solución de problemas

No hay alimentación eléctrica

El monitor está encendido pero no hay ninguna imagen en la pantalla

Colores equivocados o anormales

7 Información de seguridad y advertencias de la FCC

1

PARA EMPEZAR

El paquete incluye

- Cable de alimentación CA
- Cable HDMI
- Guía rápida

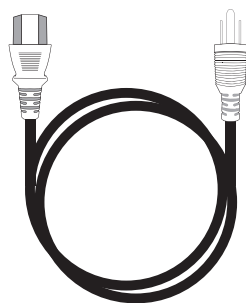
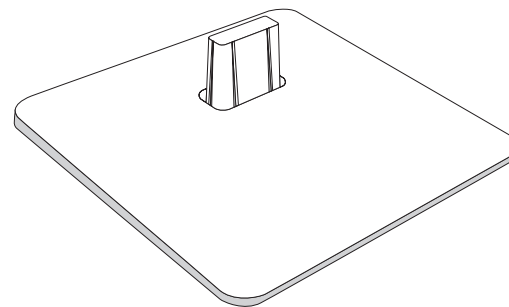
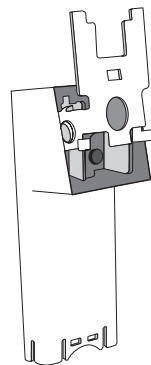
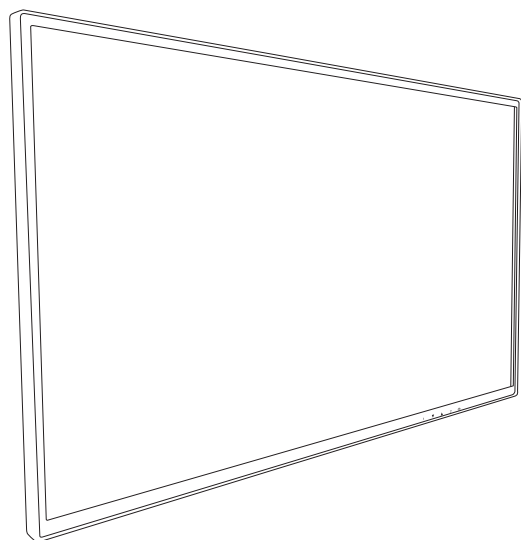

Cable de alimentación CA

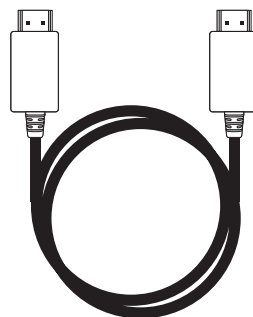

Cable HDMI

Instalación

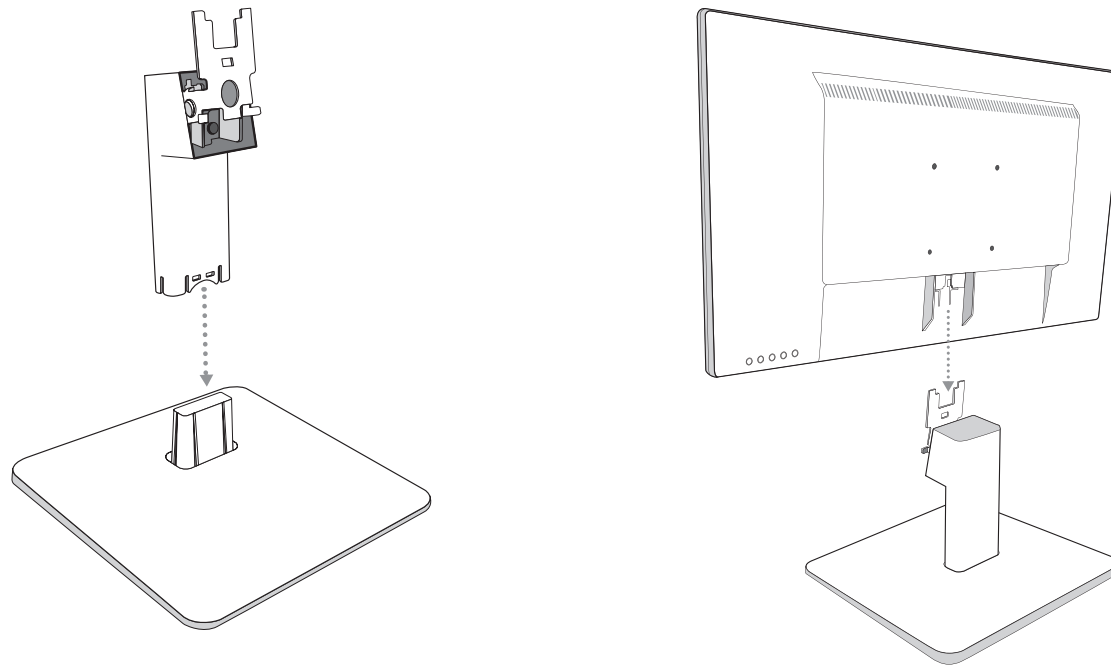

Conectar el cable de vídeo, Conectar el cable de alimentación, Conectar el cable del audio

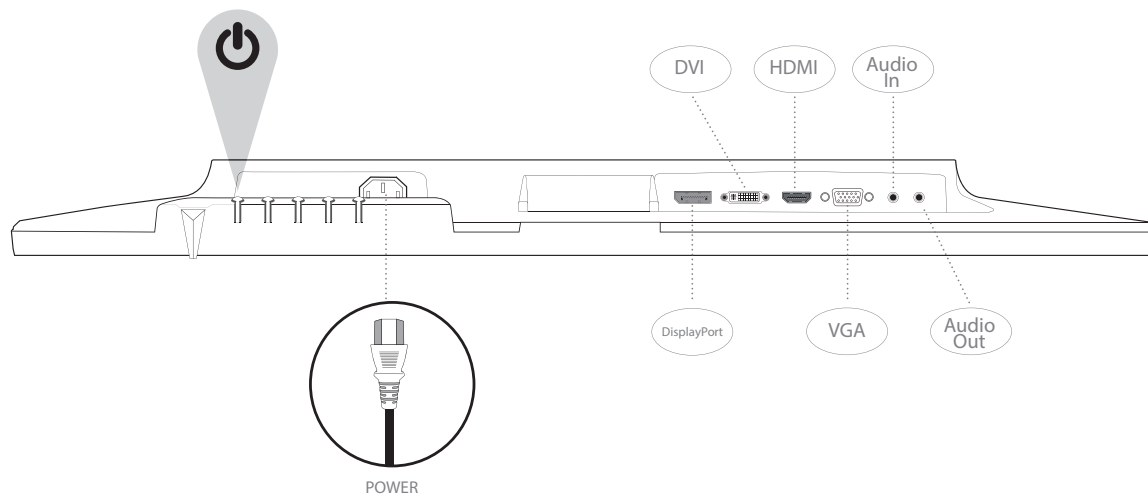

Encender el ordenador y el monitor

Panel de control

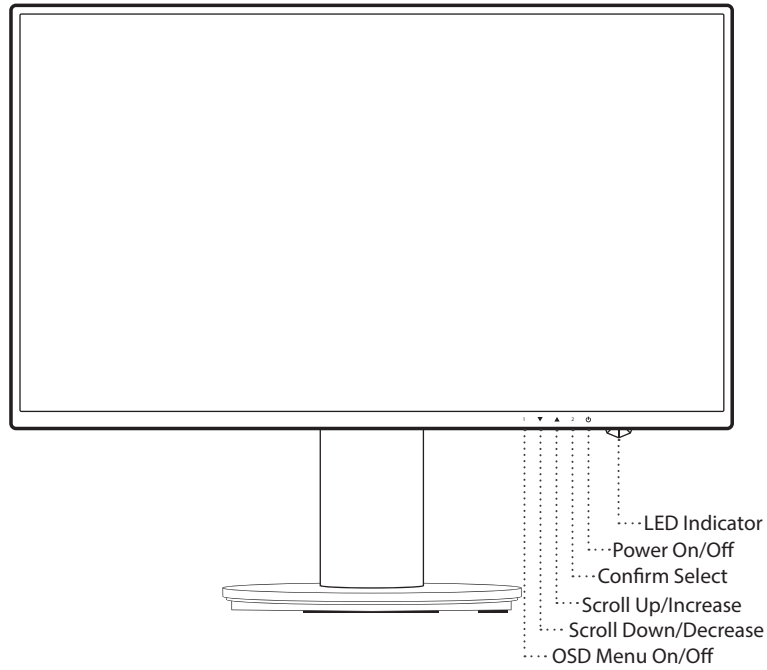

Panel trasero

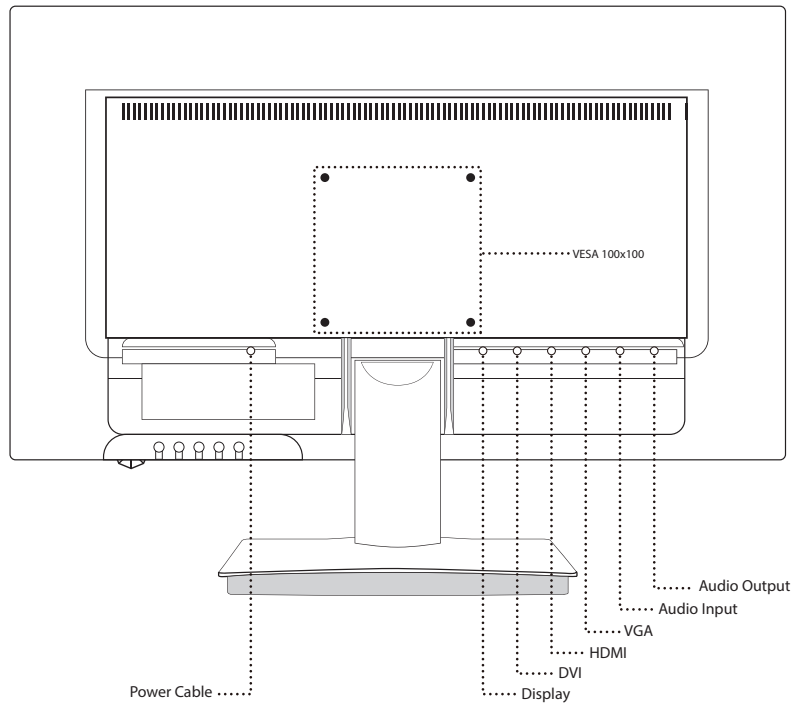



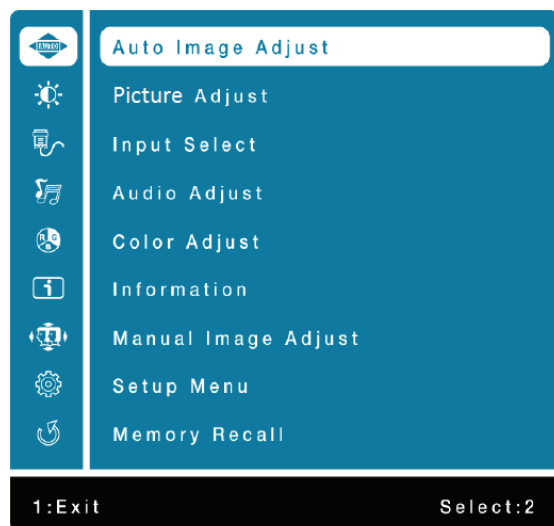

Usar las funciones de visualización en pantalla (OSD)

1	Desplegar el menú principal
	Salir del menú OSD
2	Selección del modo de ajuste manual para VGA, DVI, HDMI, DisplayPort, Auto mode
▼	Seleccione el elemento deseado cuando esté en el menú OSD
	Cuando no esté en el menú OSD, entra directamente en Contraste/Brillo
▲	Seleccione el elemento deseado cuando esté en el menú OSD
	Cuando no esté en el menú OSD, entra directamente en Modo de imagen
▼ + ▲	Vuelva a Contraste y Brillo (cuando no esté en el menú OSD)
1 + ◀	Bloqueo de encendido/apagado (cuando no esté en el menú OSD)
2 + ▶	Bloqueo de OSD (cuando no esté en el menú OSD)





Menú principal



Funciones de atajos en el (los) botón(es)

	Ajuste automático	Para ajustar la posición horizontal, posición vertical, Fase (Ajuste idóneo) y Reloj (tamaño H) de la pantalla.
	Contraste/Brillo	<p>Para ajustar manualmente el contraste, brillo, DCR y ECO de una imagen.</p> <p>Contraste: Para ajustar el nivel de fondo blanco de la imagen en pantalla. ▲ aumentar contraste, ▼ disminuir contraste.</p> <p>Brillo: Para ajustar la iluminación del vídeo. ▲ aumentar brillo, ▼ disminuir brillo.</p> <p>DCR: Para detectar la distribución de la información visual entrante y crear un contraste optimizado. El brillo y los ajuste ECO serán deshabilitados cuando DCR esté activado.</p> <p>ECO: Permite al usuario cambiar el modo ECO. El ajuste del brillo, contraste y DCR será deshabilitado cuando ECO esté activado.</p> <p>OD: Permite al usuario cambiar la intensidad de la sobrecarga. Mejora la calidad de las películas.</p>
	Fuente de entrada	Cuando presion Fuente de entrada, cambie la señal de entrada a VGA, DVI, HDMI, DisplyPort o Automático.
	Ajuste de audio	<p>Para ajustar la funciones de audio.</p> <p>Volumen: Para ajustar el volumen se salida de un altavoz.</p> <p>Silencio: Para ENCENDER/APAGAR el modo de 'silencio'.</p> <p>Entrada de audio: Dentro de la opción entrada HDMI, seleccione la fuente de audio de Línea o DisplayPort. Dentro de la opción DisplayPort, seleccione la fuente de audio de Línea o DisplayPort</p>
	Ajuste de color	<p>Para seleccionar el color y mejorar el brillo y la saturación de color entre Frío, Normal, Cálido y Personalizado y Modo de imagen.</p> <p>Frío: Añade azul a la imagen de la pantalla para lograr un blanco más frío.</p> <p>Normal: Añade rojo a la imagen de la pantalla para lograr un blanco más cálido y rojos más vivos.</p> <p>Cálido: Añade verde a la imagen de la pantalla para lograr un color más oscuro.</p> <p>Personalizado: Ajustes individuales para rojo (R), verde (G), azul (B). 1. Presione el botón de 2 para seleccionar el color deseado. 2. Presione el botón ▲ o ▼ para ajustar el color deseado.</p>

Funciones de atajos en el (los) botón(es)

		<p>Modo de imagen: Le proporciona un entorno de visualización óptimo, dependiendo de los contenidos que se muestren. Contiene 5 preselecciones entre las que puede elegir el usuario.</p> <ul style="list-style-type: none"> • Standard es para un entorno general de Windows, y es el ajuste del monitor por defecto. • Juego, optimizado para los juegos de un PC. • Video, optimizado para videos y películas. • Paisaje, optimizado para visualizar imágenes de paisajes y exteriores. • Texto, optimizado para la edición y visualización de texto en un procesador de textos.
	Información	<p>Para visualizar la información acerca de la señal proveniente de la tarjeta de gráficos de su ordenador.</p> <p>Nota: Consulte la guía de su tarjeta de gráficos para obtener más información acerca de la resolución y frecuencia de actualización.</p>
	Ajuste manual de imagen	<p>Para ajustar manualmente la Posición H./V., Tamaño horizontal, Fase, Definición y Ajuste de modo de vídeo.</p> <p>Posición H./V.: Para ajustar la posición horizontal y vertical del vídeo.</p> <p>Posición H: ▲ mueve la pantalla hacia la derecha, ▼ mueve la pantalla hacia la izquierda.</p> <p>Posición V: ▲ mueve la pantalla hacia arriba, ▼ mueve la pantalla hacia abajo.</p> <p>Tamaño horizontal: Para ajustar el ancho de la imagen en pantalla.</p> <p>▲ incrementa el ancho de la imagen, ▼ disminuye el ancho de la imagen.</p> <p>Fase: Para ajustar el tiempo de retraso de la información y el reloj.</p> <p>Presione ▲ o ▼ para ajustar su preferencia.</p> <p>Definición: Para ajustar la claridad de una resolución que no sea Full HD (1920x 768) use el botón ▲ o ▼</p> <p>Modo de ajuste de vídeo: Para seleccionar el modo de vídeo de pantalla completa o Relación de aspecto.</p> <p>Relación de aspecto: Para seleccionar un tamaño de imagen de 4:3.</p> <p>Pantalla Completa: Para seleccionar un tamaño de imagen de pantalla completa.</p>
	Menú de ajustes	<p>Para ajustar la selección del idioma, posición de la OSD, tiempo de visualización de la OSD y fondo de la OSD.</p> <p>Selección del idioma: Permite a los usuarios escoger entre los idiomas disponibles.</p> <p>Posición de la OSD: Presione el botón ▲ o ▼ para seleccionar entre un ajuste en la posición horizontal o vertical de la OSD.</p> <p>Posición H de la OSD: Para ajustar horizontalmente la posición de la OSD.</p> <p>▲ mueve la OSD a la derecha, ▼ mueve la OSD a la izquierda.</p> <p>Posición V de la OSD: Para ajustar verticalmente la posición de la OSD.</p> <p>▲ mueve la OSD hacia arriba, ▼ mueve la OSD hacia abajo.</p> <p>Tiempo de visualización de la OSD: Para apagar automáticamente la OSD después de un tiempo predeterminado.</p> <p>Fondo de la OSD: Permite al usuario apagar o encender el fondo de la OSD.</p>
	Recuperar memoria	<p>Para restablecer los valores de fábrica de los controles de Audio y Vídeo.</p> <p>Presione el botón de 2 para seleccionar la opción de Recuperar memoria del menú.</p>

4

ESPECIFICACIONES TÉCNICAS

Especificaciones técnicas

Panel LCD	60,45 cm (23,8") TFT (con luz trasera LED)
Gestión de la alimentación eléctrica	Certificación Energy Star Compatible con VESA DPMS Modo apagado, < 0,5 W
Resolución de visualización	HD completo 1920 x 1080 máx. Frecuencia vertical 60Hz máx.
Dimensión de los píxeles	0,2745 x 0,2745 mm
Color de visualización LCD	16,7M
Inclinación	-5°~22° (±2°)
Área activa de visualización	527,0 mm x 296,4 mm
Temperatura	Funcionamiento: 0°C ~ + 40°C Almacenamiento: -20°C ~ + 60°C
Cumplimiento de directivas	FCC, CE, Energy Star
Alimentación eléctrica	Tensión de entrada CA100-240 V

Cuidado

- Evite exponer el monitor directamente a la luz solar u otra fuente de calor. Coloque el monitor alejado del sol para reducir el reflejo.
- Ubique el monitor en un área bien ventilada.
- No coloque objetos pesados encima del monitor.
- Asegúrese de que el monitor está instalado en un área limpia y bien ventilada.
- Mantenga el monitor alejado de imanes, motores, transformadores, altavoces, y televisores.

Consejos de seguridad

- Si hubiera presencia de humo, ruidos u olores anormales procedentes del monitor, desconecte con cuidado e inmediatamente el cable de alimentación y llame al centro de servicio.
- Nunca retire la cubierta trasera del gabinete de su monitor. El monitor contiene piezas expuestas a alta tensión que pueden causar descargas eléctricas.
- Nunca trate de reparar su monitor por su cuenta. Siempre llame a su centro de servicio o a un técnico cualificado para arreglarlo.

No hay alimentación eléctrica

- Asegúrese de que el cable de alimentación está firmemente conectado al adaptador de corriente y que el suministro de alimentación está firmemente conectado al monitor.
- Conecte otro dispositivo electrónico a la toma de corriente para verificar que la toma suministra la tensión adecuada.
- Verifique que todos los cables de señal están instalados.

El monitor está encendido pero no hay ninguna imagen en la pantalla

- Verifique que el cable de vídeo suministrado con el monitor está firmemente conectado al puerto de salida de vídeo en la parte trasera del ordenador. Si no es así, conéctelo.
- Ajuste el brillo.

Colores equivocados o anormales

- Si falta algún color (rojo, verde, azul), examine el cable de vídeo para verificar que está bien conectado. Los pins estropeados o rotos en el conector del cable pueden causar una mala conexión.
- Conecte el monitor a otro ordenador.

Precauciones de seguridad

Este monitor ha sido fabricado y probado para proporcionar seguridad al usuario. Sin embargo, una instalación o uso inapropiados pueden ser peligrosos para el monitor así como para el usuario. Repase detenidamente las siguientes advertencias antes de la instalación y mantenga esta guía a mano.

ADVERTENCIAS

- Este monitor únicamente debe usarse con las fuentes de alimentación correctas que se indican en las etiquetas de la parte trasera del monitor. Si no está seguro del suministro de alimentación del lugar donde reside, consulte a su proveedor local o compañía eléctrica.
- No intente reparar el monitor por su cuenta, puesto que no contiene piezas que sean manipulables por parte del usuario. El monitor solo debe ser reparado por un técnico cualificado.
- No retire el gabinete del monitor. Hay piezas internas sujetas a alta tensión que pueden causar descargas eléctricas incluso si el cable de alimentación está desconectado.
- Deje de usar el monitor si el gabinete está dañado. Solicite a un técnico que lo revise.
- Coloque el monitor en un área despejada y bien ventilada. Desconecte el monitor inmediatamente si se moja y consulte a su técnico de servicio.
- Siempre desconecte el monitor antes de limpiarlo. Limpie el gabinete con un paño limpio y seco. Coloque un poco de limpiador sin amoníaco en el paño, nunca directamente en la superficie de la pantalla.
- Mantenga el monitor alejado de objetos magnéticos, motores, televisores y transformadores.
- Nunca coloque objetos pesados encima del cable de alimentación.
- Por motivos de seguridad, si se adquiere el kit de montaje VESA por separado, asegúrese de que el kit de montaje posea la certificación UL y que la sustitución sea realizada solo por personal de servicio.



Información reglamentaria: Eliminación de residuos de aparatos eléctricos y electrónicos (WEEE) La directiva de residuos de aparatos eléctricos y electrónicos (WEEE) tiene por objeto reducir al mínimo el impacto de los artículos eléctricos y electrónicos en el medio ambiente mediante un aumento de la reutilización y el reciclaje, y mediante la reducción de la cantidad de WEEE que se llevan a vertederos controlados. El símbolo en nuestro producto V7 o en su embalaje significa que este producto debe eliminarse aparte de otros residuos domésticos corrientes al final de su vida útil. Le recordamos que es su responsabilidad eliminar los aparatos electrónicos en centros de reciclaje para así ayudar a conservar los recursos naturales.

Cada país en la Unión Europea debe contar con sus centros de recogida de aparatos eléctricos y electrónicos para su reciclaje. Para obtener información sobre centros de reciclaje próximos a usted, póngase en contacto con el organismo encargado de la gestión de residuos de equipos eléctricos y electrónicos o con la tienda dónde compró el producto.



www.tuv.com
ID 1419050639