

## Philips LCD Monitor Electronic User's Manual

[Home](#)

[Seguridad y solución de problemas](#)

[Acerca de este manual](#)

[Información de producto](#)

[Instalación del monitor](#)

[Menús de pantalla \(OSD\)](#)

[Atención al cliente y garantía](#)

[Glosario](#)

[Descarga / impresión](#)

Multitainment  
Monitor **190G6**



# Seguridad y Solución de Problemas

- Precauciones de seguridad y Mantenimiento
- Condiciones del Sitio de Instalación
- Preguntas Más Frecuentes
- Resolución de Problemas
- Información Sobre Reglamentaciones
- Otra Información Relacionada

## Precauciones de seguridad y mantenimiento



**ADVERTENCIA: El uso de controles, ajustes o procedimientos que no sean los especificados en esta documentación puede provocar la exposición a golpes de corriente o a peligros mecánicos y/o eléctricos.**

Lea y siga estas instrucciones cuando conecte y utilice el monitor de su computadora:

- Para proteger la pantalla contra posibles daños, no aplique una presión excesiva sobre el panel LCD. Cuando traslade el monitor, sujételo del marco para levantarlo; no sostenga el monitor en alto sujetando el panel LCD con las manos o los dedos.
- Desenchufe el monitor si no lo va a utilizar por un periodo prolongado.
- Desenchufe el monitor si necesita limpiarlo con un paño levemente húmedo. Puede limpiar la pantalla con un paño seco mientras está apagada. No obstante, nunca utilice líquidos con base de alcohol, solventes o amoníaco.
- Consulte a un técnico en mantenimiento si el monitor no funciona normalmente cuando se sigan las instrucciones de este manual
- La cubierta posterior sólo debe ser quitada por personal de mantenimiento calificado.
- Mantenga la pantalla alejada de los rayos directos del sol y de estufas o cualquier otra fuente de calor.
- No ponga objetos que puedan caer en las aberturas de ventilación o impedir la ventilación adecuada de los componentes electrónicos del monitor.
- No obstaculice los orificios de ventilación de la cabina.
- Mantenga el monitor seco. Para evitar choques eléctricos, no lo exponga a la lluvia o a una humedad excesiva.
- Si apaga el monitor separando el cable que lo conecta a la energía o el cable DC, espere 6 segundos, luego una el cable que lo conecta a la energía o el cable DC para su normal funcionamiento.
- Para evitar el riesgo de choque o daño permanente del equipo, no exponga el monitor a la lluvia o a una humedad excesiva.
- Al posicionar el monitor, asegúrese de que la ficha que lo conecta a la energía y el toma corriente están en un lugar de fácil acceso.
- **IMPORTANTE:** Procure activar siempre un protector de pantalla durante la aplicación. Si una imagen de alto contraste permanece fija un periodo prolongado de tiempo, es posible que deje sobreimpresa en la pantalla una imagen secundaria o residual. Se trata de un fenómeno conocido inherente a la tecnología LCD. La mayoría de las veces, esta imagen persistente irá desapareciendo gradualmente después de apagar la unidad. Adviértase que los síntomas de persistencia son irreparables y que no están cubiertos por la garantía.
- Precaución: **No** utilice la parte inferior de la placa del logotipo para sostener o levantar el monitor. Si aplica fuerza a dicha placa, podría desprenderse y provocar la caída del monitor. Para levantarlo, coloque una mano debajo del marco del monitor.

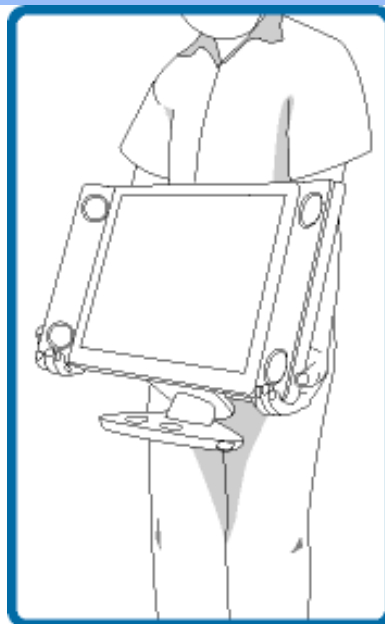

Consulte a un técnico en mantenimiento si el monitor no funciona normalmente al seguir las instrucciones de funcionamiento de este manual.

[VOLVER A INICIO DE PÁGINA](#)

---

### Condiciones del sitio de instalación

- Evite el frío y el calor extremos
- No guarde o utilice el monitor LCD en sitios expuestos al calor, los rayos directos del sol o el frío extremo.
- Evite cambiar de lugar el monitor LCD entre sitios con grandes diferencias de temperatura. Elija un lugar que registre temperaturas y grados de humedad que entren dentro de los límites siguientes:
  - Temperatura: 5-35°C 41-95°F
  - Humedad: 20-80% RH
- No someta el monitor LCD a vibraciones severas o grandes impactos. No coloque el monitor LCD dentro del baúl de un automóvil.
- Evite la manipulación indebida de este producto durante el funcionamiento o transporte, tratando de no ocasionar golpes ni caídas.
- No guarde o utilice el monitor LCD en sitios expuestos a humedad elevada o mucho polvo. Tampoco permita que caiga agua u otros líquidos sobre o dentro del monitor LCD.

[VOLVER A INICIO DE PÁGINA](#)

- [Acerca de esta Guía](#)
- [Descripciones de notación](#)

## Acerca de este manual

---

### Acerca de esta Guía

Esta guía electrónica del usuario está dirigida a todos los usuarios que utilizan el monitor LCD de Philips. Contiene una descripción de las características, instalación y funcionamiento del monitor LCD, además de información adicional pertinente. El contenido de esta guía electrónica es idéntico al de la versión impresa.

La guía está compuesta por las siguientes secciones:

- [Seguridad y resolución de problemas](#): contiene sugerencias y soluciones a problemas comunes, como así también información relacionada que podría resultar de utilidad.
- [Acerca de este Manual Electrónico del Usuario](#): brinda una descripción general de la información contenida en el manual, junto con la descripción de los iconos de notación y otros documentos de referencias.
- [Información del producto](#): brinda una descripción general de las características y de las especificaciones técnicas del monitor.
- [Instalación del monitor](#): describe el proceso inicial de instalación del monitor y ofrece una descripción general de cómo utilizarlo.
- [menús en pantalla \(OSD\)](#): brinda información acerca de cómo ajustar las configuraciones del monitor.
- [Atención al cliente y garantía](#): contiene una lista de los Centros de Información al Cliente de Philips en todo el mundo, los números telefónicos de los mostradores de ayuda e información acerca de la garantía correspondiente a su producto.
- [Glosario](#): define los términos técnicos.
- [Opción de descarga e impresión](#): transfiere todo este manual a su disco rígido para facilitar la consulta.

[VOLVER AL INICIO DE LA PÁGINA](#)

---

### Descripciones de notación

Las siguientes subsecciones describen las convenciones de notación utilizadas en este documento.

#### Notas, Cuidados y Advertencias

En esta guía, es posible que ciertos bloques de texto estén acompañados por un icono e impresos en tipo de letra negrita o cursiva. Estos bloques contienen notas, cuidados y advertencias. Se utilizan de la siguiente manera:



**NOTA:** Este icono indentifica información importante y sugerencias que pueden ayudarle a utilizar mejor su computadora.



**CUIDADO:** Este icono identifica la información que indica cómo evitar daños potenciales al hardware o pérdidas de datos.



**ADVERTENCIA:** Este icono indica el peligro potencial de daño corporal y explica cómo resolver el problema.

Algunas advertencias pueden aparecer en formatos diferentes o pueden no estar acompañadas de un icono. En dichos casos, las presentaciones específicas de las advertencias seguirán las pautas establecidas por la autoridad reguladora correspondiente.

[VOLVER AL INICIO DE LA PÁGINA](#)

---

©2005 Koninklijke Philips Electronics N.V.

Todos los derechos reservados. Está prohiba su reproducción, copia, uso, modificación, contratación, alquiler, presentación pública, transmisión o difusión por medios de comunicación, total o parcial, sin el consentimiento por escrito de Philips Electronics N.V.

- Características del Producto
- Producto sin plomo
- Especificaciones Técnicas
- Modos de Resolución y Preconfiguración
- Ahorro Automático de Energía
- Especificaciones Físicas
- Asignación de Pines
- Vistas del Producto
- Función física
- Philips Sound Agent 2™

## Información de Producto

### Características del producto

#### 190G6

- **Excelente calidad visual**
  - ActiveBright: colores brillantes y máxima nitidez
  - Preparado para reproducir formatos SDTV y HDTV
  - Tiempo de respuesta de 8 ms para optimizar las imágenes en movimiento
- **Excepcional sonido**
  - Subwoofer activo de 20 W para profundizar en las bajas frecuencias
  - Sonido envolvente virtual 3D
  - Sound Agent 2™ simplifica y optimiza la experiencia de audio
  - PC-audio de transmisión digital
- **Máximo confort en informática de ocio**
  - Concentrador USB 2.0 de alta velocidad para facilitar las conexiones
  - Reproduce señales de vídeo de distintas fuentes A/V
  - Control personalizado del entorno de sonido
- **Diseño radicalmente actual**
  - Su diseño cóncavo inunda el espacio de entretenimiento

[VOLVER AL INICIO DE PÁGINA](#)

### Producto sin plomo



Philips ha suprimido de sus monitores las sustancias tóxicas como el plomo. Además de proteger la salud del usuario, los monitores sin plomo favorecen el respeto medioambiental en la recogida y eliminación de residuos procedentes de equipos eléctricos y electrónicos. Philips cumple la exigente directiva RoHS de la Comunidad Europea, en la que se establecen restricciones sobre el uso de sustancias peligrosas en los equipos eléctricos y electrónicos. Con Philips puede estar seguro de que el monitor no es perjudicial para el medio ambiente.

### Especificaciones técnicas\*

<b>PANEL LCD</b>	
• TIPO	TFT LCD
• Tamaño de pantalla	19" /48,3 cm de visualización
• Separación de píxeles	0,098 x 0,294 mm
• Tipo de panel LCD	1280 x 1024 píxeles Banda vertical R.G.B. Alto brillo, recubrimiento duro
• Área efectiva de visualización	376,3 x 301,1 mm
• Colores de visualización	16,2M colores
<b>SCANNING</b>	
• Vertical refresh rate	56 Hz-76 Hz
• Horizontal Frequency	30 kHz - 83 kHz

<b>VIDEO</b>	
• Tasa de puntos de video	140 MHz
• Impedancia entrante	
- Video	75 Ohm
- Sync	2.2K Ohm
• Niveles de la señal de entrada	0.7 Vpp
• Señal de entrada Sync	Sync separado Sync compuesto Sync en verde
• Polaridades de Sync	Positivo y negativo
• Interfaz de video	PC: D-Sub (analógica) y DVI-D (digital) disponibles y seleccionables por el usuario AV: Audio (I/D) para CVBS y S-Vídeo. Audio (I/D) para YPbPr, compuesta (CVBS), componentes (YpbPr), S-Vídeo, SCART (sólo Europa)
<b>Audio</b>	
• Altavoz	Audio estéreo 10 W (5 W/canal RMSx2, 250 Hz-15 kHz, 8 ohmios, PMPO 80 W)
• Toma de auriculares	Minijack de 3,5 mm
• Conector de entrada de señal	Minijack de 3,5 mm
• Salida de audio autónoma	Con independencia de que haya o no conectada una pantalla, la salida de audio permanecerá operativa siempre que esté conectada la entrada de audio.
<b>CARACTERÍSTICAS ÓPTICAS</b>	
• Radio de contraste	700:1 (característico)
• Brillo	420 nits
• Ángulo de máximo contraste	6 en punto
• Cromacidad blanca	x: 0,283 y: 0,297 (a 9300° K) x: 0,313 y: 0,329 (a 6500° K) x: 0,313 y: 0,329 (a sRGB)
• Ángulo de visión (C/R ≥5)	Superior 85° (caract.) Inferior 85° (caract.) Izquierdo 88° (caract.) Derecho 88° (caract.)
• Tiempo de respuesta	8 ms (caract.)

\* Esta información está sujeta a cambio sin aviso previo.

[VOLVER AL INICIO DE PÁGINA](#)

**Modos de resolución y preconfiguración**

- Máximo 1280 x 1024 a 75Hz
- Recomendado 1280 x 1024 a 60Hz

**16 modos definibles por el usuario**

**15 modos preconfigurados de fábrica:**

Frec. hor. (kHz)	Resolución	Frec. vert. (Hz)
31,5	640*350	70
31,5	720*400	70
31,5	640*480	60
35,0	640*480	67
37,5	640*480	75
35,2	800*600	56
37,9	800*600	60
46,9	800*600	75
49,7	832*624	75
48,4	1024*768	60
60,0	1024*768	75
69,0	1152*870	75
71,8	1152*900	76
63,9	1280*1024	60
80,0	1280*1024	75

[VOLVER AL INICIO DE PÁGINA](#)

**Ahorro automático de energía**

Si tiene instalado en su PC una tarjeta de visualización o software compatible con la norma DPMS de VESA, el monitor puede reducir automáticamente el consumo de energía cuando no se lo esté utilizando. Y cuando se detecta una entrada proveniente de un teclado, ratón u otro dispositivo, el monitor se "despertará" automáticamente. La tabla siguiente muestra el consumo de energía y la señalización de estas funciones de ahorro automático de energía:

Definición del manejo de energía						
Modo VESA	Video	H-sync	V-sync	Energía utilizada		Color del LED
Activo	ON (encendido)	Sí	Sí	Sin subwoofer < 62 W	Con subwoofer < 100 W	Verde
Desconexión automática	OFF (apagado)	No	No	< 2 W	< 2 W	Ambar



Apagado	OFF (apagado)	-	-	< 1 W	< 1 W	OFF (apagado)
---------	------------------	---	---	-------	-------	------------------

Este monitor cumple con la norma ENERGY STAR®. Como asociado de ENERGY STAR®, PHILIPS ha determinado que este producto cumple con las pautas de ENERGY STAR® para el uso eficiente de la energía.

[VOLVER AL INICIO DE PÁGINA](#)

### Especificaciones físicas

• Dimensión (WxHxD)	590 x 451 x 262,5mm (en posición más baja)
• Peso	9,5 kg
• Inclinación / Plataforma giratoria	-5°~20°
• Fuente de energía	100 — 240 VAC, 60 — 50 Hz
• Consumo de energía	62 W Sin subwoofer, 100 W Con subwoofer
• Temperatura	5°C a 35°C (en uso) -20°C a 60°C (inactivo)
• Humedad relativa	20% a 80%
• MTBF del sistema	50.000 h incluido CCFL (tubo de cátodo frío) 40.000 h
• Color de carcasa	Negro

\* Esta información está sujeta a cambio sin previo aviso.

\*Resolución 1280 x 1024, tamaño estándar, brillo máximo, contraste 50%, 6500 ° K, patrón blanco completo, sin audio/USB.

[VOLVER AL INICIO DE PÁGINA](#)

### Asignación de los pines de señales

El conector únicamente digital contiene 24 contactos de señales organizados en tres filas de ocho contactos cada una. Las asignaciones de los contactos se detallan en la siguiente tabla.

No. de pin.	Asignación de señal	No. de pin.	Asignación de señal	No. de pin.	Asignación de señal
1	Datos TMDS 2-	9	Datos TMDS 1-	17	Datos TMDS 0-
2	Datos TMDS 2+	10	Datos TMDS 1+	18	Datos TMDS 0+
3	Datos TMDS 2/4, blind.	11	Datos TMDS 1/3, blind.	19	Datos TMDS 0/5, blind.
4	No conecto	12	No conecto	20	No conecto
5	No conecto	13	No conecto	21	No conecto
6	Reloj DDC	14	Corriente +5 V	22	Reloj TMDS, blind.
7	Datos DDC	15		23	Reloj TMDS +
8	No conecto	16	Detección conector cargado	24	Reloj TMDS -

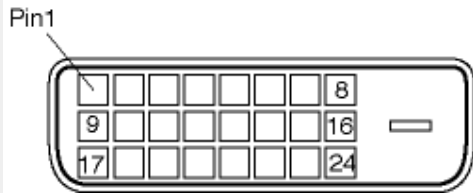

Conector D-sub de 15 contactos (macho) del cable de señal (sistemas IBM):

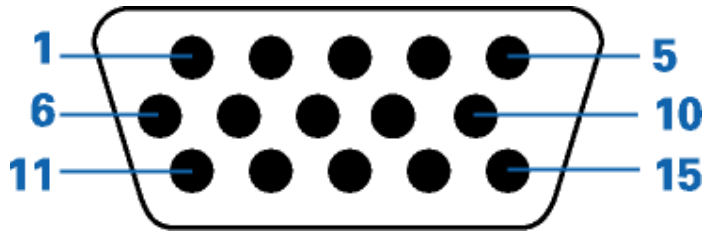

Núm. de Espiga	Asignación	Núm. de Espiga	Asignación
1	Entrada vídeo rojo	9	+5V
2	Entrada vídeo verde/ SOG	10	Tierra lógico
3	Entrada vídeo azul	11	Tierra
4	Sense (GND)	12	Línea datos serie (SDA)
5	Detección conector cargado	13	Sinc-H / H+V
6	Tierra vídeo rojo	14	Sinc-V (VCLK para DDC)
7	Tierra vídeo verde	15	Línea reloj datos (SCL)
8	Tierra vídeo azul		

[VOLVER AL INICIO DE PÁGINA](#)

[Vistas del Producto](#)

Siga los vínculos para observar diferentes vistas del monitor y de sus componentes.

[Descripción de la vista frontal del producto](#)

[VOLVER AL INICIO DE PÁGINA](#)

**Función física**

### 1) Inclinación



[VOLVER AL INICIO DE PÁGINA](#)



### Philips Sound Agent 2™

© Copyright 2005

Philips Sound Agent 2™ y PSA2™ son marcas comerciales de Philips Sound Solutions.

QSound™, QEM™, QSound Environment Modeling, QSound Multi-Speaker Systems, QMSS™, Q3D™, QSurround™, QXpander™, QInteractive3D™, Audio Pix™ y el logotipo Q son marcas comerciales de QSound Labs, Inc.

EAX™ y Environmental Audio Extensions son marcas comerciales de Creative Technology Ltd. en los Estados Unidos y en otros países.

Microsoft™ y Windows™ son marcas comerciales registradas de Microsoft Corporation.

DirectX™ y DirectSound™ son marcas comerciales de Microsoft Corporation.

El resto de marcas comerciales son propiedad de sus propietarios respectivos.

### Requisitos mínimos del sistema

CPU de 350 MHz

64 MB de RAM

Una unidad de CD-ROM

Un puerto USB disponible

20 MB de espacio disponible en el disco duro

Sistema operativo Windows® 2000 o Windows® XP.

**Tenga en cuenta que :** Cada sistema operativo tiene sus requisitos mínimos propios que deben cumplirse. Además, hay juegos y aplicaciones de DVD que pueden necesitar límites superiores de los que se indican en la lista anterior.

## 1. Introducción

Philips Sound Agent 2 (PSA2) es un centro de control de audio gráfico para computadoras diseñado para trabajar con Multitainment Monitors de Philips. PSA2 utiliza la potencia de procesamiento de cualquier equipo personal compatible para mejorar la calidad del audio reproducido bien por el sistema de audio, o bien por reproductores de sonido de PC. PSA2 incluye una completa gama de procesos DSP de audio de calidad que agrega características, profundidad y riqueza a todas las fuentes de audio.

### 1.1. CARACTERÍSTICAS PRINCIPALES

- La tecnología **QInteractive3D** ofrece un posicionamiento de sonido 3D preciso con salida de altavoces y auriculares, y es compatible con los juegos activados por DirectSound3D, EAX 1.0, EAX 2.0/13D Level 2 y A3D.
- **QXpander** convierte CUALQUIER entrada estéreo convencional a sonido Surround 3D con auriculares o altavoces.
- Los 15 entornos de reverberación únicos que utilizan los exclusivos algoritmos de **QSound Environmental Modeling (QEM)** ofrecen un entorno de juegos envolvente y unos resultados musicales impresionantes.
- La herramienta Active Dynamic Filtering (Filtrado activo dinámico) de los nuevos componentes **QSizzle** y **QRumble** presenta algoritmos de enriquecimiento de señales de frecuencia baja, media y alta que ayudan a restaurar la fidelidad de sonido en los archivos de audio digital muy comprimidos, como MP3 y WMA . En términos más sencillos, hace que los MP3 suenen genial.
- **QSurround** crea un sonido surround 3D virtual de la mayoría de las películas en DVD a partir de una configuración de dos altavoces.
- La función **Normalization** suaviza las diferencias de volumen dentro de los archivos de audio y reduce automáticamente las variaciones de volumen de todas las fuentes de audio.
- El **Ecuador de 10 bandas** de tipo profesional permite una personalización precisa del sonido de todos los medios de sonido digital.
- Los **Valores preestablecidos predeterminados** y definidos por el usuario permiten una personalización máxima de todos los juegos, música y películas para adaptarlos fielmente a sus propios gustos.

## 2. Instalación del software

Nota: Los controladores de PSA2 deben estar instalados en el PC para disfrutar de las funciones de sonido 3D.

### 2.1. Proceso de instalación

Instale los controladores de PSA2 si no lo ha hecho aún. Inserte el CD de instalación incluido en el paquete en la unidad de CD-ROM. El sistema operativo detectará el CD e iniciará automáticamente el proceso de instalación. Siga las instrucciones en pantalla para completar el proceso de instalación.

Una vez finalizada la instalación, se le pedirá que reinicie el equipo. Después de reiniciar, aparecerá el icono de Sound Agent en el área de notificación de la barra de tareas de Windows. Consulte la **Figura 1**. Tenga en cuenta que el número y tipos de iconos en el área de notificación varía de un equipo a otro.



Figura1. Área de notificación

## 3. Funcionamiento de la interfaz de Philips Sound Agent 2

Las secciones siguientes ofrecen una descripción detallada de las funciones de PSA2.

### 3.1. Ejecución de PSA2

Asegúrese de que Multitainment Monitor de Philips está encendido y conectado al puerto USB del PC. En caso contrario, el icono de PSA2 del área de notificación de la barra de tareas (normalmente en la esquina inferior izquierda de la pantalla) indicará que no está disponible con una marca roja de "anulación". Consulte la **Figura 2**.

Si el monitor está encendido y conectado al puerto USB del PC, no debe haber una marca roja de anulación en el icono de PSA2 y puede hacer doble clic sobre él para ejecutar la interfaz. Consulte la **Figura 3**.



Figura2.

Si PSA2 no se ejecuta, es posible que el hardware no esté conectado o que el sistema operativo no reconozca Multitainment Monitor de Philips.



Figura3.

Si Multitainment Monitor de Philips está conectado al PC mediante un cable USB y la marca roja de anulación continúa presente, desconecte el cable USB del monitor, espere dos o tres segundos y vuelva a conectarlo. Normalmente son necesarios unos segundos para que el sistema operativo reconozca el dispositivo de audio USB y lo registre.

Si ejecuta por primera vez PSA2, éste aparece en formato parcialmente expandido tal como se muestra en la **Figura 4**. Para mostrar el Panel de control principal, haga clic en la flecha desplegable en la parte inferior de Visualization Panel.

El panel consta de tres secciones diferentes, Compacto, Principal y Visual. Puede reducir la forma expandida a una compacta con el botón **Cambiar tamaño**. El Panel de control en modo **compacto** ocupa muy poco espacio en la pantalla y contiene los controles de nivel superior. Sin embargo, para ajustar o cambiar algunos valores es necesario expandirlo al Panel de control **principal**. Utilice el botón **Cambiar tamaño** cuando necesite volver a expandir el Panel de control principal.

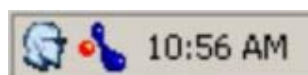

Figura 4.

Visualization Panel ofrece una representación gráfica de las funciones de procesamiento de audio avanzadas de PSA2. También incluye controles para activar los efectos ambientales. Sólo aparece el panel Visualization Panel en el modo expandido en forma de cubierta deslizante del Panel de control principal.

Las secciones siguientes contienen descripciones detalladas de las funciones de cada panel.

### 3.2. Panel de control en modo compacto

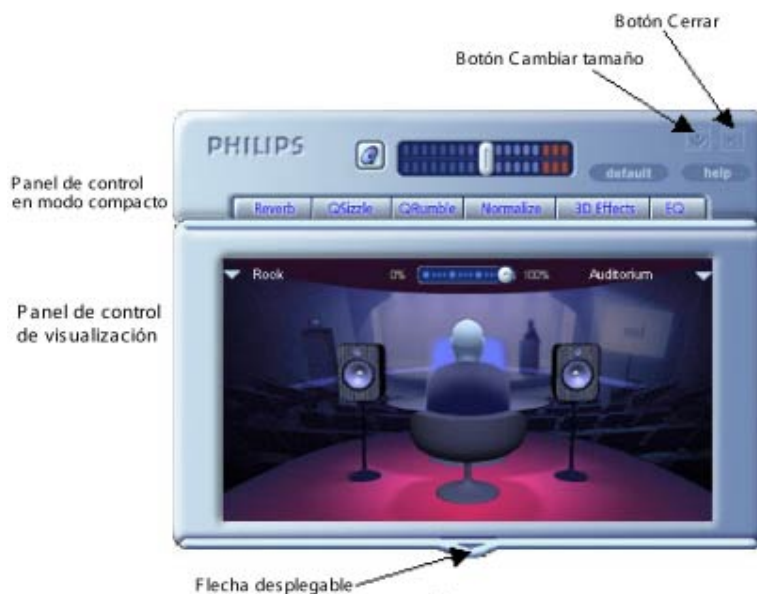
El Panel de control en modo compacto contiene los controles siguientes:



Figura 5.

#### **Volumen principal**

El Volumen principal controla el nivel global de salida del sistema de sonido. Este control de volumen funciona independientemente del mando de volumen. Sin embargo, el indicador de nivel de volumen de barras en la pantalla del sistema de audio refleja cualquier aumento o disminución del mismo realizado mediante el deslizador de volumen principal. También se puede ajustar el volumen usando el control de Multitainment Monitor.

#### **Silencio**

Este botón activa o desactiva el sonido de los altavoces o auriculares. Su activación silencia la salida pero no detiene la reproducción de la música, independientemente de la fuente. Consulte la **Figura 5**.

#### **Cambiar tamaño**

Este control cambia a modo compacto (controles básicos) y a modo expandido (para opciones más avanzadas).

#### **Cerrar**

Cierra el panel de control de PSA2 sin afectar al funcionamiento del audio.

#### **Por defecto (Default )**

Al pulsar el botón *Por defecto*, se restablece la mayoría de los controles de PSA2 a un estado funcional predefinido. Se desactivan todas las funciones, excepto los Efectos 3D.

#### **Ayuda (Help )**

Este botón ejecuta el sistema de ayuda en pantalla. Contiene descripciones detalladas de todas las características de la interfaz de PSA2 y su funcionamiento.

#### **Reverberación (Reverb )**

Este botón activa o desactiva QSound Environmental Modeling (QEM). Sin embargo, algunos juegos aplican efectos ambientales propios, que se controlan con este botón. El modelado ambiental utiliza efectos de reverberación (un sonido reflejado) y retardo para dar la impresión de que el oyente se encuentra en un entorno determinado.

QEM ofrece una variedad amplia de efectos de modelado ambiental de calidad alta que pueden seleccionarse desde Visualization Panel. Al seleccionar un entorno predeterminado, aplica los efectos de dicho entorno a la música, películas o los juegos que no utilizan la herramienta EAX.

PSA2 responde automáticamente a los juegos que utilizan los comandos EAX y EAX 2.0. Estos juegos controlan automáticamente la selección de entornos (sin importar cuál está seleccionado en Visualization Panel) para ajustarlos a diferentes escenas y ubicaciones, y cambiar estas selecciones a medida que varían los entornos. La intensidad de reverberación aplicada se puede controlar con un deslizador de Visualization Panel. Si el nivel de reverberación no es el esperado, haga clic en el deslizador de Visualization Panel y ajústelo convenientemente.

### **QSizzle**

Activa el efecto QSizzle. Cuando está activado, mejora las señales de frecuencia media y alta de una secuencia de audio comprimida digitalmente. La etiqueta del botón se ilumina cuando está activado QSizzle.

### **QRumble**

Activa el efecto QRumble. Cuando está activado, mejora las señales de frecuencia baja de la secuencia de audio. La etiqueta del botón se ilumina cuando está activado QRumble.

### **Normalize**

Activa o desactiva la función Normalization (calibración automática del volumen). La etiqueta del botón se ilumina cuando está activado Normalization.

### **Efectos 3D (3D Effects )**

Activa o desactiva los Efectos 3D. Este control no afecta a los juegos con audio 3D, pero sí a aquéllos sin audio 3D que utilizan la función de remezcla de 2D en 3D. La etiqueta del botón se ilumina cuando los Efectos 3D están activados. Para activar las características automáticas de audio como Qsurround y QXpander, esta función debe estar activada.

### **EQ**

Activa o desactiva el ecualizador de 10 bandas. La etiqueta del botón se ilumina cuando el ecualizador está activado. Cuando el botón no está activado, EQ permanece inoperativo.

## **3.3. Panel de control principal**

El Panel de control principal se encuentra en el centro del modo expandido y brinda acceso a la configuración avanzada de la mayoría de los controles de PSA2, agrupados en cinco fichas independientes. Consulte la **Figura 6**.

Si sólo está visible el Panel de control en modo **compacto**, debe expandirlo, haciendo clic en el botón Cambiar tamaño, ubicado en la esquina derecha, al lado del icono Cerrar.

Si el Panel de control principal está oculto tras Visualization Panel, deslice este último para mostrar el Panel de control principal, haciendo clic en la flecha ubicada en el centro del extremo inferior de Visualization Panel.



Figura 6 Ficha Efectos

Una vez abierto el Panel de control principal, puede elegir una de las fichas para seleccionar el conjunto de controles que desee. A continuación se describe cada ficha de izquierda a derecha:

### 3.3.1. Ficha Efectos (Effects Tab )

La ficha Efectos es la primera de las fichas del Panel de control principal. A continuación, se muestra una descripción de todas las características de la ficha Efectos.

#### **QSizzle**

QSizzle es un algoritmo de mejora de señales de frecuencia media y alta (agudos) que ayuda a compensar la pérdida de presencia, potencia y detalles de la señal, provocada a menudo por medios digitales comprimidos, como los formatos MP3 y WMA.

QSizzle se ajusta automáticamente en tiempo real según la repuesta de frecuencia de la señal de entrada. Esto lo diferencia del ecualizador, que es un procesador de frecuencia fijo. El ecualizador no supervisa la señal de entrada ni realiza ajustes automáticos. Aparece el texto **QSizzle activo** iluminado cuando está activado este efecto y **QSizzle apagado** cuando está desactivado.

#### **QRumble**

QRumble es un potente algoritmo de mejora de señales de frecuencia baja que ayuda a compensar la pérdida de graves, provocada por medios digitales comprimidos, como MP3 o WMA.

QRumble responde en tiempo real a la naturaleza cambiante de la señal de entrada y se ajusta convenientemente de forma automática. Esto lo diferencia del ecualizador, que es un procesador de frecuencia estático. El ecualizador no supervisa la señal de entrada ni realiza ajustes automáticos.

Aparece el texto **QRumble activo** iluminado cuando está activado este efecto y **QRumble apagado** cuando está desactivado.

#### **Normalization**

Esta función ajusta automáticamente las variaciones de volumen de varios archivos de audio o secuencias. Las señales más bajas son amplificadas para compensar el nivel de las más altas y mantener un nivel consistente del volumen de audio. Esto quiere decir que se minimiza la necesidad de ajustar constantemente el volumen de los altavoces al reproducir archivos con varios niveles de salida.

Aparece el texto **Normalization activo** iluminado cuando está activada esta función y **Normalization apagado** cuando está desactivado.

#### **Efectos 3D ( 3D Effects )**

Se proporcionan tres algoritmos independientes de mejora de audio 3D para maximizar la experiencia espacial, independientemente de la combinación de tipo de señal y hardware de salida.

Al activar los Efectos 3D, el procesador de audio seleccionará automáticamente el algoritmo adecuado (modo 3D), según la configuración de salida y el tipo de señal de entrada. Los LED del indicador de Efectos 3D del panel frontal y los indicadores de la ficha Efectos se iluminan para mostrar qué algoritmos están activos en cada momento.

#### **QXpander**

Optimiza la entrada estéreo reproducida por los altavoces o auriculares. Cuando está activo, QXpander ofrece un campo de sonido más amplio, muy superior al proporcionado por la posición física de los altavoces.

#### **QSurround**

Optimiza una fuente de múltiples canales (p. ej., un DVD de canal 5.1) para crear altavoces "virtuales" y sumergir al oyente en un sonido envolvente.



### 3.3.2. Ficha Ecuador (Equalizer Tab )

El ecualizador (EQ) controla la respuesta de frecuencia del sistema, aumentando o disminuyendo la de diez bandas de frecuencia independientes.

El funcionamiento de este ecualizador es muy parecido al de los de sistemas de sonido de calidad alta. Cada deslizador controla el nivel relativo de una banda (rango) de frecuencias. El número que aparece debajo de cada columna del deslizador es la frecuencia central de la banda que controla ese deslizador. Cuando un deslizador se coloca en la posición central, las frecuencias dentro de esta banda son planas y la amplificación es de 0 dB. Consulte la **Figura 7**.



Figura 7.

Para amplificar el nivel de una determinada banda, mueva su deslizador por encima de la línea central. Para reducir el nivel relativo de una banda determinada, mueva su deslizador por debajo de la línea central. La amplificación y reducción máxima es de  $\pm 12$  dB en cada nivel de frecuencia.

Los deslizadores pueden centrarse individualmente, haciendo clic con el botón derecho del ratón dentro del área del deslizador, o de forma colectiva, haciendo clic en el botón Restablecer ubicado en la esquina superior derecha del panel. Haciendo clic en el botón predeterminado del panel compacto también se pueden centrar los deslizadores de forma colectiva. Tenga en cuenta que el botón Por defecto restablece también otras funciones.

### 3.3.3. Ficha Configuración (Setup Tab )



Figura 8.

#### **Utilidad Prueba de altavoces**

La Utilidad Prueba de altavoces se puede utilizar para verificar que los altavoces y/o auriculares funcionan correctamente.

La utilidad de prueba resalta cada uno de los altavoces para la prueba. Consulte la **Figura 8**. Haga clic en cualquiera de los iconos de altavoz para enviar un sonido de prueba a ese altavoz. Si los auriculares están conectados, los iconos de altavoz aparecen atenuados y puede hacer clic, en su lugar, en el icono del auricular izquierdo o derecho.

El botón de **repetición** permite que se repita la prueba hasta que se pulse el botón de **parada**. Si la opción **Repetir** está desactivada, el sonido se reproducirá una vez al hacer clic en cada icono de auricular o altavoz.

El botón **Auto** envía el sonido de prueba una vez a cada salida y después se desplaza a la siguiente automáticamente. Si se utilizan conjuntamente los botones de **repetición** y **automático**, la señal de prueba se repetirá en todas las salidas disponibles hasta que se pulse el botón de **parada**.

### ***Deslizador de PreAmp***

El control Nivel de PreAmp le permite mejorar la señal de audio de entrada antes de que la procese PSA2. Tiene un efecto similar al volumen principal, pero no debe utilizarse en su lugar.

**NOTA:** El aumento de PreAmp puede producir distorsión de audio con algunas señales de entrada de nivel alto. En algunos casos, una señal de entrada puede ser de tal amplitud que se produzca distorsión de sonido en el nivel predeterminado de PreAmp. Si es así, reduzca el nivel de PreAmp para ayudar a eliminar las distorsiones.

### **Deslizador de subwoofer**

El control de nivel de subwoofer le permite definir el nivel de la salida de subwoofer derivada en relación a los altavoces izquierdo y derecho.

### **Deslizador de Balance**

Este deslizador le permite ajustar el balance entre los altavoces o auriculares izquierdo y derecho. Debe dejarse normalmente en la posición central para optimizar los efectos 3D. Haga clic con el botón derecho del ratón en el deslizador para centrarlo.

## **3.3.4. Ficha Mezclador (Mixer Tab )**

La ficha Mezclador le permite controlar las fuentes de reproducción y grabación. Puede acceder a los Controles de grabación o reproducción a través de dos subfichas de la parte inferior de la pantalla del mezclador.

### **3.3.4.1. Controles de fuentes**

Cuando la subficha **Reproducción (Playback)** está seleccionada, puede activar o desactivar el **silencio** en las fuentes de reproducción que desee con los botones Silencio.

Cuando la subficha **Grabación (Recording)** está seleccionada, debe **seleccionar** la fuente única que desea grabar haciendo clic en el botón Seleccionar. Consulte la **Figura 9**.

Los deslizadores de volumen definen el nivel de cada fuente.

Los deslizadores de balance ajustan los niveles relativos de las salidas izquierda y derecha de cada fuente estéreo. Los deslizadores de balance deben dejarse normalmente en la posición central predeterminada. Haga clic con el botón derecho del ratón en uno de los deslizadores de balance para centrarlo.



Figura 9.

Al reproducir CD de audio con la unidad de CD ROM del PC, se debe activar la extracción de audio digital en el administrador de dispositivos del sistema. Si necesita más información, consulte la sección **Solución de problemas** del **Apéndice A** de este documento.

### 3.3.5. Ficha Valores preestablecidos ( Presets Tab )

Las funciones Valores preestablecidos le permiten realizar capturas del estado de todos los controles de Philips Sound Agent 2 para que pueda volver a cargar convenientemente la misma configuración en cualquier momento.

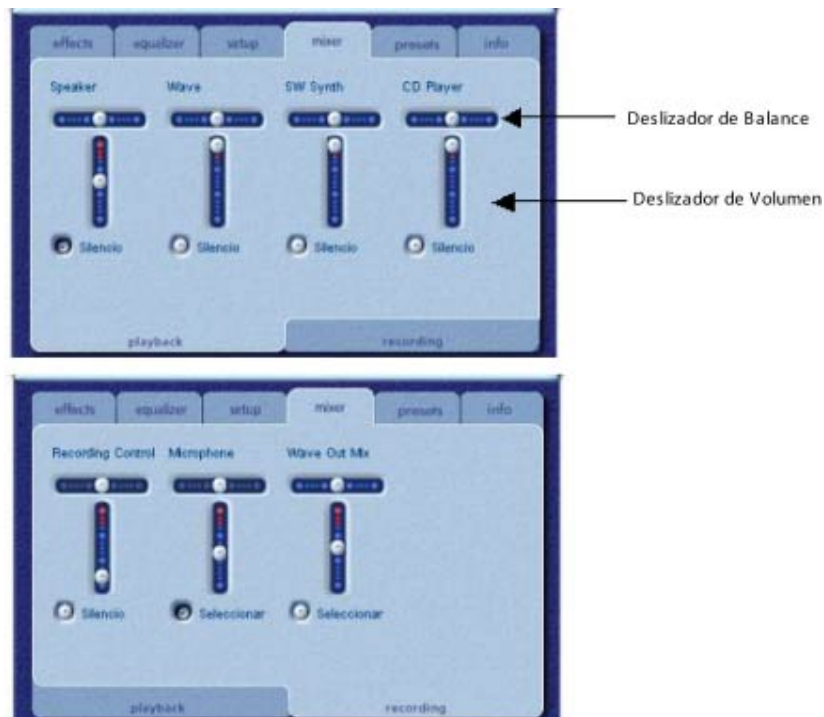

Figura 10.

El sistema Valores preestablecidos le permite guardar el estado de los controles de PSA2 una vez que haya realizado ajustes para personalizar su experiencia de sonido, de forma que pueda restablecer la configuración de cualquier fuente y entorno de reproducción.

Por ejemplo, si ha estado escuchando música con predominio de bajo y percusión y ha ajustado los controles para que se adapten a sus preferencias, puede guardar de forma rápida un valor preestablecido con el nombre "Drums'n'Bass". Cada vez que escuche de nuevo este tipo de música, sólo debe cargar este valor preestablecido y todos los controles volverán a la configuración que se encontraba activada en el momento de guardarlo.

Sound Agent 2 incluye cuatro valores preestablecidos de serie que aparecen enumerados en la ficha Valores preestablecidos. Multitainment Monitor tiene cuatro botones que también le permiten seleccionar los valores preestablecidos de serie. A continuación, se describe cada una de las funciones de la ficha Valores preestablecidos.

#### **Cargar**

Si hace clic en este botón, se carga el valor preestablecido existente. Para cargar otro valor preestablecido, resáltelo en la lista y haga clic en **Cargar**.

#### **Guardar**

Cuando carga un valor preestablecido o realiza cambios en él, puede guardarlo haciendo clic en el botón **Guardar**. Si ha seleccionado uno de los valores preestablecidos de serie y hace cambios en él, tendrá que guardarlo con un nombre distinto. Sound Agent 2 no puede sobrescribir los valores preestablecidos de serie, pero sí los que usted haya creado.

#### **Guardar como**

Puede cargar un valor preestablecido (de serie o de creación propia) existente, modificarlo a su gusto y guardarlo como un nuevo valor preestablecido.

#### **Eliminar**

Elimina de forma permanente el valor preestablecido seleccionado en la lista. Cuando seleccione un valor preestablecido y haga clic en este botón, aparecerá un cuadro de diálogo de confirmación. Si hace clic en Aceptar, el valor preestablecido se eliminará de la lista. Este botón no eliminará ninguno de los valores preestablecidos de serie.

### 3.3.6. Ficha Info (Info Tab)

Esta ficha contiene información de utilidad referente al producto. Incluye el número de versión del controlador de software, el nombre del fabricante y las direcciones de páginas Web.



Figura 11.

### 3.4. Visualization Panel

Visualization Panel ofrece una representación gráfica de los entornos y efectos creados por Sound Agent 2. También contiene dos menús desplegables y un deslizador de Intensidad de reverberación.

El menú desplegable de la derecha contiene dieciséis efectos ambientales de reverberación distintos. Para seleccionar un entorno de reverberación, debe estar activado el botón Reverberación ubicado en el Panel de control en modo compacto.

El menú desplegable de la izquierda contiene todos los valores preestablecidos de serie y definidos por el usuario para varios tipos de música. Este menú permite un acceso sencillo a los valores preestablecidos mediante el Panel de control de visualización.

El deslizador horizontal de la parte superior central controla la intensidad del efecto de reverberación que se está aplicando. Ajuste lo necesario para conseguir la cantidad exacta de reverberación basada en el contenido individual.

Visualization Panel puede moverse arriba y abajo para mostrar u ocultar el Panel de control principal haciendo clic en la flecha situada en la parte inferior central del panel.



Figura 12.

#### 4. Desinstalación de PSA2

Si por algún motivo es necesario desinstalar los controladores de PSA2, puede elegir entre dos métodos posibles. Puede acceder al panel de control del sistema y abrir la utilidad "Agregar o quitar programas". Busque en la lista de programas PSA2 (o Philips Sound Agent 2) y haga clic en él para resaltarlo. Haga clic en el botón "Cambiar o quitar".

Otra opción consiste en elegir el programa de desinstalación que viene con el programa PSA2. Para realizar esta acción, haga clic en el botón Inicio de Windows, después en "Programas" (o "Todos los programas" en XP), haga clic en la carpeta Philips y, por último, ejecute el programa de desinstalación de Philips.

#### 5. Servicio técnico y garantía

Antes de contactar con el servicio técnico, asegúrese de que tiene a mano la información siguiente:

- Número de modelo y fecha de compra.
- Tipo de equipo, velocidad del procesador y memoria disponible.
- Sistema operativo del equipo (es decir, Windows® 2000 o XP).
- Información de errores en pantalla.

##### 5.1. Dirección de Internet:

Para obtener información de utilidad, como los controladores y productos más recientes, visite:

El sitio Web para Europa es:

<http://www.philips.com/sound>

El sitio Web general de Philips es:

<http://www.philips.com/ce>

##### 5.2. Información sobre el servicio técnico:

Consulte la tarjeta de garantía del producto para obtener información de contacto sobre el servicio técnico.

#### 6. Apéndice A, Solución de problemas

Este apéndice trata algunas de las dificultades básicas que puede encontrar.

##### No se obtiene ningún sonido

1. Compruebe que el botón Silencio está desactivado.
2. Compruebe el mando de volumen y súbalo.
3. Haga clic en el botón Por defecto del panel en modo compacto de PSA2.

##### Mensaje de error del sistema

Al intentar iniciar una aplicación del reproductor de sonido, en raras ocasiones es posible que vea alguno de los mensajes de error siguientes, dependiendo del sistema operativo del PC. Este mensaje de error también hace que no se reproduzca

ningún sonido.

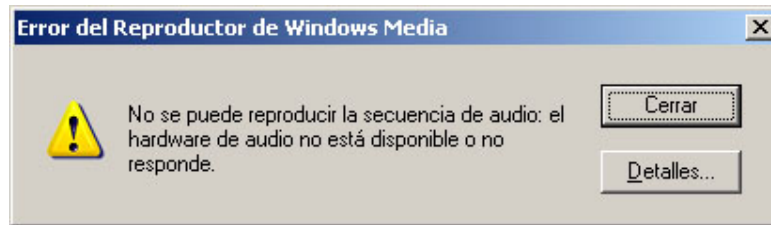

Windows XP



Windows 2000

**Figura 13**

Este mensaje de error se genera debido a la falta de ancho de banda suficiente en el concentrador USB en el que está conectado el sistema de audio. Si tiene un dispositivo de imágenes de USB (como una cámara Web o un escáner) y tiene abierta una aplicación de imágenes e intenta abrir una aplicación de reproductor de sonido, como Winamp o Reproductor de Windows Media.

### **Solución**

Haga clic en “Cerrar” o en “No” dependiendo del mensaje de error que aparezca.

Cierre la aplicación del reproductor de sonido.

Cierre la aplicación de imágenes.

Vuelva a abrir la aplicación del reproductor de sonido y reproduzca la secuencia de audio.

### **No se produce ningún sonido al reproducir CD de audio en la unidad de CD**

Se puede utilizar la unidad de CD-ROM del sistema para reproducir CD de audio. Sin embargo, debe activar la función Extracción digital de audio del PC. Siga estos pasos para activar esta característica.

### **Windows 2000**

1. Haga clic con el botón derecho del ratón en “Mi PC”. En Windows 2000, este icono se encuentra en el escritorio. En Windows XP, se encuentra en la parte superior derecha del menú Inicio.
2. Desplácese hacia abajo hasta “Propiedades” y haga clic en este elemento.
3. Haga clic en la ficha “Hardware”.
4. Haga clic en el botón “Administrador de dispositivos” situado en la parte central del panel.
5. Haga clic en el signo + situado junto a las unidades de DVD/CD-ROM.
6. Haga clic con el botón derecho en la unidad de CD ROM que aparece. Si hay más de una unidad de CD ROM, haga clic en la que utilice para reproducir CD de audio.



7. Desplácese hacia abajo hasta “Propiedades” y haga clic en este elemento.
8. Se abre un panel nuevo. **Consulte la Figura 14.**
9. Haga clic en la ficha Propiedades.
10. Haga clic para seleccionar el cuadro que tiene la etiqueta “Habilitar audio digital de CD para este dispositivo de CD-ROM”.
11. Haga clic en el botón Aceptar y cierre todas las ventanas relacionadas.



Figura 14.

**El control del reproductor de CD de la ficha Reproductor de Mezclador no tiene ningún efecto en la salida al reproducir CD de audio en la unidad de CD**

Como el reproductor de CD envía secuencias de audio mediante las líneas de datos digitales, Windows trata su fuente al igual que otras fuentes de audio digital como archivos MP3. Por consiguiente, para controlar el volumen y el balance, utilice los controles de “wave”.

**No hay ningún icono de PSA2 en el área de notificación**

Después de instalar PSA2 desde el CD de instalación, si el icono de PSA2 desaparece del área de notificación, vaya al menú Inicio, haga clic en Programas (Windows 2000 o Windows XP), haga clic en Philips, a continuación haga clic en Sound Agent 2, después haga clic en Panel de control.

[VOLVER AL INICIO DE PÁGINA](#)



## Instalación del Monitor LCD

- Descripción
- Vista Frontal del Producto
- Conexión a su PC
- Primeros Pasos
- Optimización del Rendimiento

### Descripción Vista Frontal del Producto

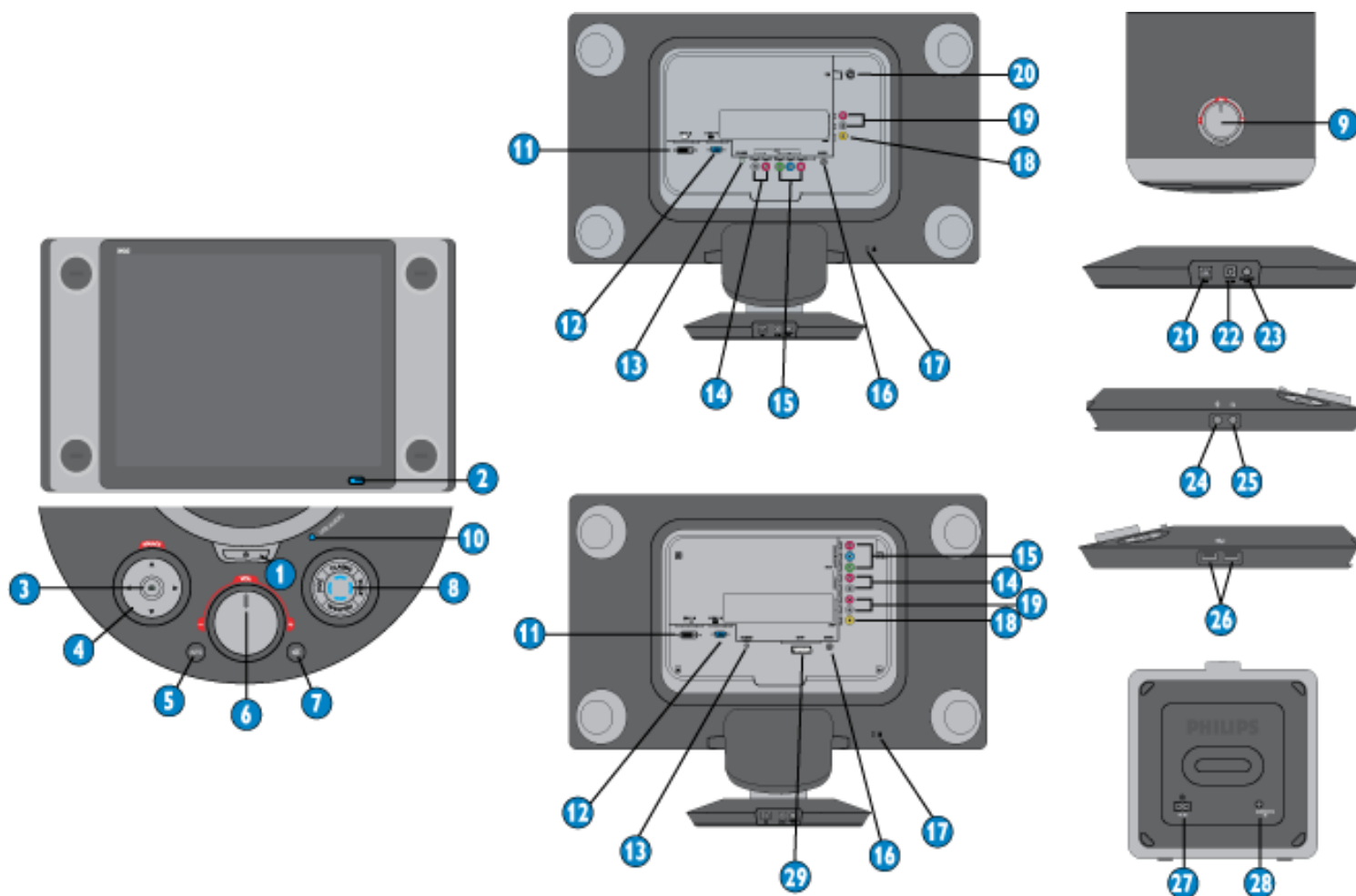

- 1 Enciende y apaga el panel LCD
- 2 Indicador de encendido
- 3 Acceso al menú de pantalla
- 4 Ajuste del menú (arriba, abajo, izquierda, derecha)

- 5 Configura automáticamente los ajustes de posición horizontal y vertical, fase y reloj, sólo en D-sub
- 6 Regula el volumen del altavoz
- 7 Silenciamiento de audio
- 8 Teclas de acceso directo para optimizar el rendimiento de audio
- 9 Regula los graves del subwoofer
- 10 LED de audio USB
- 11 DVI-D
- 12 D-Sub
- 13 Audio PC
- 14 Conector de audio HD
- 15 YPbPr
- 16 S-Vídeo
- 17 Bloqueo Kensington
- 18 CVBS
- 19 Conector de audio
- 20 Antena
- 21 Puerto de salida USB
- 22 Entrada c.c. monitor
- 23 Salida de subwoofer
- 24 Toma de micrófono
- 25 Salida auriculares
- 26 Concentrador USB
- 27 Alimentación de subwoofer
- 28 Entrada de subwoofer
- 29 SCART

[VOLVER AL INICIO DE LA PÁGINA](#)

---

### Optimización del rendimiento

Para obtener el máximo rendimiento, asegúrese que las configuraciones de la pantalla estén establecidas en 1280x1024, 60Hz.

[VOLVER AL INICIO DE LA PÁGINA](#)

- Descripción de los menús en pantalla (OSD)
- El árbol OSD
- Preguntas y respuestas

## Menús en Pantalla (OSD)

---





### Descripción de los menús en pantalla (OSD)

#### *¿Qué son los menús en pantalla (OSD)?*

Los menús de pantalla (OSD) son una característica de todos los monitores LCD de Philips. Con ellos, el usuario puede ajustar las propiedades de pantalla y seleccionar funciones directamente a través de una ventana gráfica de instrucciones. Los menús de pantalla interactivos se presentan de la siguiente forma:

CONTROLES PRINC.	
IMAGEN ▶	◦ IDIOMA
SONIDO ▶	◦ PROGRAM. AUTOM.
FUNCIONES ▶	◦ ALMAC. MANUAL
INSTALACIÓN	◦ AJUSTE CANALES
	◦ REAJUSTE FÁBRICA

#### *Instrucciones básicas y sencillas sobre las teclas de control.*

En este menú de pantalla, el usuario puede pulsar los botones   del marco frontal del monitor para mover el cursor,  para confirmar la selección o modificación, y   para configurar o seleccionar la nueva opción.

[VOLVER A INICIO DE PÁGINA](#)

---

### El árbol OSD

A continuación se presenta un panorama general de la estructura de los menús en pantalla. Podrá utilizar esto como referencia cuando desee aprender a realizar los diferentes ajustes.

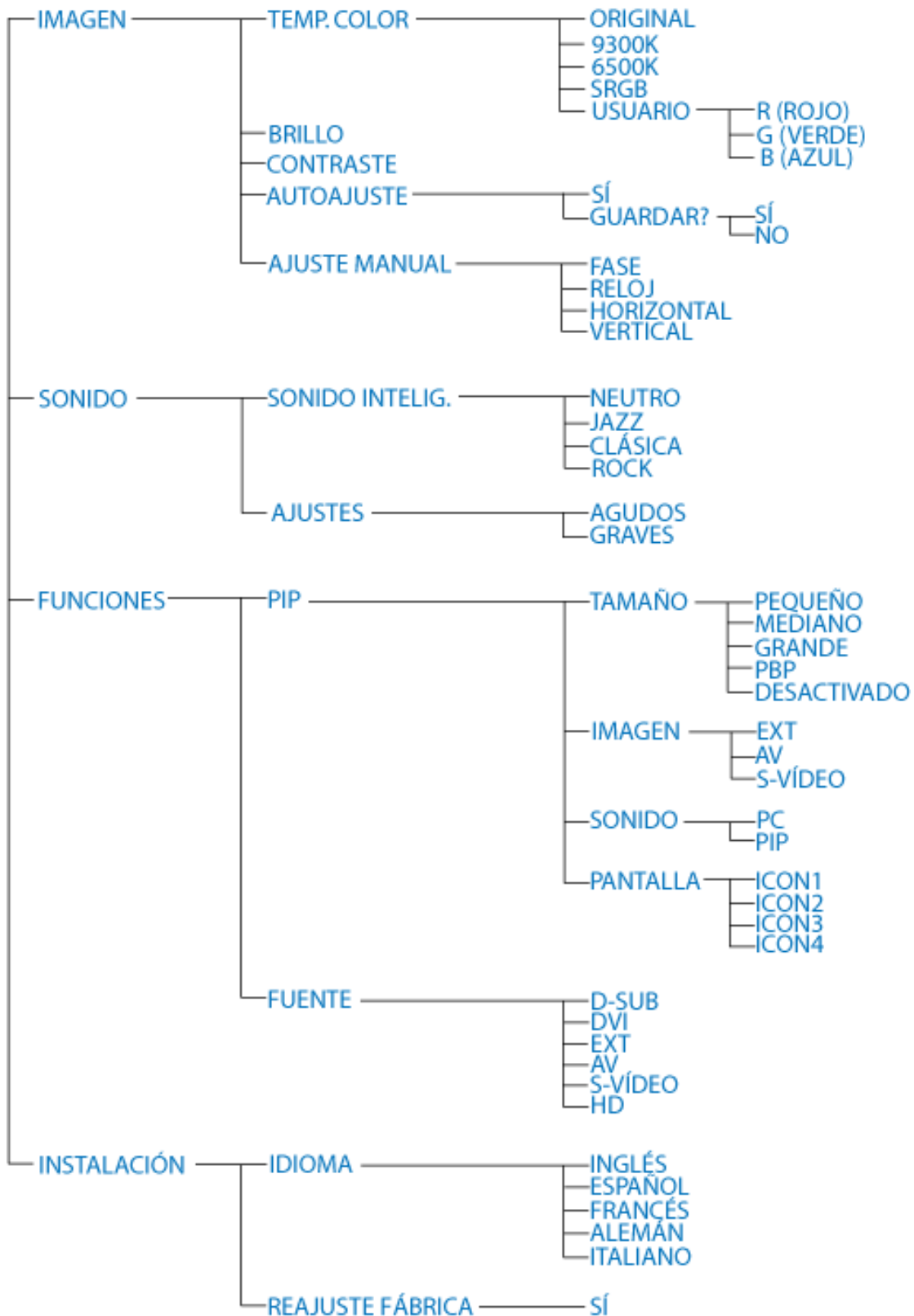
**Europe (PC Mode)**

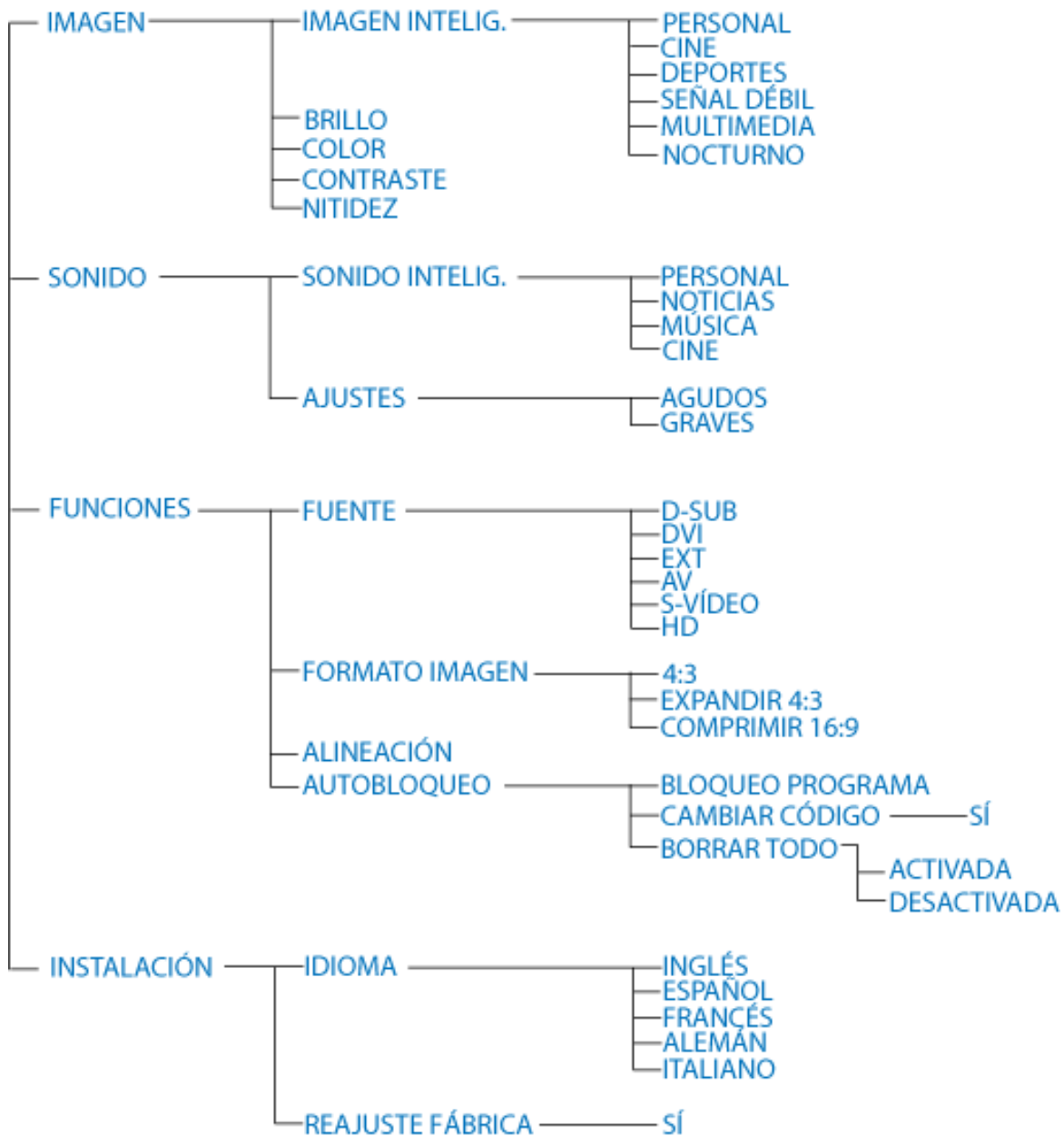
**Europe (EXT/AV/S-VIDEO-HDTV Mode)**

**Observación:** sRGB es una norma diseñada para garantizar el correcto intercambio de colores entre distintos dispositivos (cámaras digitales, monitores, impresoras, escáneres, etc.).

Utilizando un espacio de color unificado estándar, sRGB propiciará que las imágenes captadas por un dispositivo compatible se reproduzcan correctamente en los monitores Philips con sRGB. De esta forma, los colores se someten a un proceso de calibrado que garantiza la fidelidad cromática de la pantalla.

Cuando se utiliza el estándar sRGB, es importante que el brillo y el contraste del monitor estén configurados con un valor predefinido, al igual que la gama cromática. Por tanto, convendrá seleccionar la opción sRGB en los menús de pantalla del monitor.

Para ello, abra el menú de pantalla pulsando el botón OK del lateral del monitor. Descienda hasta la opción Color y pulse de nuevo OK. Use el botón derecho para ir a sRGB. Descienda y vuelva a pulsar OK para cerrar el menú.

Una vez seleccionado este modo, no cambie los ajustes de brillo o contraste del monitor. Si lo hace, el monitor desactivará el modo sRGB y seleccionará un ajuste de temperatura de color de 6500 K.

[VOLVER A INICIO DE PÁGINA](#)

## Servicio al Cliente y Garantía

SELECCIONE UN PAÍS / Región ARA PARA LEER LA COBERTURA DE GARANTÍA CORRESPONDIENTE:

**EUROPA OCCIDENTAL:** Austria • Bélgica • Chipre • Dinamarca • Francia • Alemania • Grecia • Finlandia • Irlanda • Italia • Luxemburgo • Holanda • Noruega • Portugal • Suecia • Suiza • España • Reino Unido

**EUROPA ORIENTAL:** Chequia • Hungría • Polonia • Rusia • Eslovaquia • Eslovenia • Turquía

**AMÉRICA LATINA:** Antillas • Argentina • Brasil • Chile • Colombia • México • Paraguay • Perú • Uruguay • Venezuela

**NORTEAMÉRICA:** Canadá • EE.UU.

**REGIÓN DEL PACÍFICO:** Australia • Nueva Zelandia

**ASIA:** Bangladesh • China • Hong Kong • India • Indonesia • Japón • Corea • Malasia • Paquistán • Filipinas • Singapur • Taiwán • Tailandia

**ÁFRICA:** Marruecos • Sudáfrica

**ORIENTE MEDIO:** Dubai • Egipto

---

# Glosario

A B C D E F G H I J K L M N O P Q R S T U V W X Y Z

---

## A

### **ActiveBright**

ActiveBright ofrece una calidad similar a la TV de alta definición, con unos colores nítidos y brillantes y un amplio ángulo visual que garantizan el máximo disfrute multimedia.

### **Matriz activa (Active matrix)**

Pantalla de cristal líquido con transistores de conmutación asociados a cada píxel para controlar la tensión de encendido/apagado. Produce una imagen más luminosa y definida, con un ángulo visual más amplio que la pantalla de matriz pasiva. Véase también TFT (transistor de película fina).

### **Silicio amorfo (a-Si)**

Material semiconductor que se emplea para fabricar la capa TFT de un monitor LCD de matriz activa.

### **Relación de aspecto (o formato de imagen) (Aspect ration)**

Relación entre la anchura y la altura del área activa de una pantalla. La mayoría de los monitores suelen tener una relación de aspecto de 4:3 ó 5:4. Los monitores y televisores panorámicos tienen una relación de aspecto de 16:9 ó 16:10.

[VOLVER AL INICIO DE LA PÁGINA](#)

---

## B

### **Brillo (Brightness)**

Dimensión de color con referencia a una escala acromática. Abarca del negro al blanco, y también se conoce como luminosidad o reflectancia luminosa. Debido a la confusión con la saturación, se recomienda evitar el uso de este término.

[VOLVER AL INICIO DE LA PÁGINA](#)



**C****CCFL (luz fluorescente de cátodo frío)**

Son los tubos fluorescentes que proporcionan luz al módulo LCD. Por lo general son muy delgados, de unos 2 mm de diámetro.

**Cromaticidad**

La parte de la especificación de color que no implica iluminancia. La cromaticidad es bidimensional y se expresa mediante pares numéricos, como la longitud de onda dominante y la pureza.

**CIE (Commission International de l'Eclairage)**

Comisión Internacional de Iluminación, la principal organización mundial dedicada al color y su medición.

**Temperatura de color (Color temperature)**

Medida del color de la luz irradiada por un objeto mientras se está calentando. Se expresa en una escala absoluta (grados Kelvin). Los valores más bajos (2400° K) son rojos, y los más altos (9300° K) son azules. La temperatura neutra es 6504° K, y se corresponde con el blanco. Los monitores Philips normalmente ofrecen las opciones de 9300° K, 6500° K y un valor definido por el usuario.

**Contraste**

Variación de luminancia entre las zonas claras y oscuras de una imagen.

**Relación de contraste (Contrast ratio)**

Relación de luminancia entre el patrón de blanco más luminoso y el patrón de negro más oscuro.

**(Component Video) Vídeo por componentes**

Ofrece la mejor calidad de imagen posible en el ámbito analógico. Máximo ancho de banda mediante señales R (rojo), G (verde) y B (azul).

**(Composite Video) Vídeo compuesto**

Diversas opciones de formato para la conexión de dispositivos de imagen.

[VOLVER AL INICIO DE LA PÁGINA](#)

---

## D

### **D-SUB**

Conector de entrada analógica VGA. El monitor incorpora de fábrica un cable D-Sub.

### ***DVI Digital Visual Interface (Interfaz visual digital)***

La interfaz visual digital (DVI) proporciona una conexión digital de alta velocidad para tipos de datos visuales, que es independiente de la tecnología de pantalla. La interfaz está orientada primariamente a proporcionar una conexión entre la computadora y su dispositivo de pantalla. Las especificaciones DVI satisfacen las necesidades de todos los segmentos de la industria de PC (estación de trabajo, de escritorio, portátil, etc.) y permitirá a todos estos segmentos diferentes unificarse alrededor de una especificación de interfaz de monitor.

La interfaz DVI permite:

1. Que el contenido permanezca en el dominio digital desde su creación hasta su empleo.
2. Independencia de la tecnología de pantalla.
3. Plug-and-play mediante detección de conexión activa, EDID y DDC2B.
4. Soporte digital y analógico en un solo conector.

[VOLVER AL INICIO DE LA PÁGINA](#)

---

## E

### ***Entrada dual***

Los conectores de la entrada dual admiten señales tanto VGA analógicas como DVI digitales.

### ***Programa de computadoras Energy Star (Energy Star Computers Programme)***

Un programa de conservación de energía lanzado por la Agencia de Protección Ambiental de los EE.UU. (EPA) con el objetivo de promover la manufactura y comercialización de equipos de automatización para oficinas eficientes en el consumo energético. La compañías que adhieren al programa deben comprometerse a manufacturar uno o más productos capaces de ingresar en un estado de bajo consumo de energía (< 30 W) luego de un período de inactividad o luego de un período de tiempo seleccionado por el usuario.

### ***Fuente de alimentación integrada***

Adaptador de corriente integrado en la carcasa del monitor para no tener que utilizar un voluminoso adaptador externo.

### ***Función de audio independiente***

Avanzado firmware interno que permite utilizar la salida de audio de los equipos externos (reproductor portátil de cinta, CD o MP3) aunque no haya entrada de imagen.

[VOLVER AL INICIO DE LA PÁGINA](#)

---

## **G**

### ***Gamma***

La luminancia de pantalla como función de la tensión de vídeo se establece en términos generales como una potencia matemática de la señal de vídeo entrante, cuyo exponente se denomina gamma.

### ***Escala de grises (Grayscale)***

Escala acromática desde el negro hasta el blanco pasando por una serie de grises sucesivamente más claros. La serie de grises se divide en tramos aparentemente equidistantes. Si el convertidor analógico/digital es de 8 bits, el monitor podrá reproducir como máximo  $2^8 = 256$  niveles. En un monitor RGB, cada color tiene 256 niveles, de manera que puede reproducir un total de  $256 \times 256 \times 256 = 16,7$  millones de colores.

[VOLVER AL INICIO DE LA PÁGINA](#)

---

## **H**

### ***(High Brightness Panel) Panel de alto brillo***

Permite el visionado a la luz del día incluso en salas de gran tamaño con niveles elevados de luz ambiental.

### ***HDTV***

La televisión de alta definición (HDTV) ofrece una calidad de imagen cinematográfica, con un grado de dinamismo y autenticidad hasta ahora desconocido. Es la señal de televisión más reciente y avanzada del mercado. Su calidad de imagen duplica como mínimo a la de las emisiones analógicas tradicionales. Para optimizar la señal HDTV, el televisor debe disponer de circuitos y conexiones avanzadas de entrada de señal. El formato HDTV requiere la conexión del televisor a un decodificador DTV a través de sus entradas de vídeo por componentes o DVI, así como la selección del modo DTV.

### ***Tonalidad (Hue)***

Atributo principal de un color que lo distingue de los restantes. Por ejemplo, un color puede tener una tonalidad verde, amarilla o morada. Los colores que poseen tonalidad se denominan cromáticos. El blanco, el negro y los grises no tienen tonalidad.

[VOLVER AL INICIO DE LA PÁGINA](#)

---

## I

### ***IPS (In Plane Switching, conmutación en el plano)***

Técnica para mejorar el ángulo visual de una pantalla LCD. Las moléculas de cristal líquido conmutan en el plano de la capa LCD en lugar de perpendicularmente.

[VOLVER AL INICIO DE LA PÁGINA](#)

---

## L

### ***LCD (pantalla de cristal líquido)***

Pantalla compuesta por cristal líquido suspendido entre dos láminas transparentes. La pantalla contiene miles de píxeles que pueden activarse o desactivarse mediante estimulación eléctrica. De esta forma se pueden generar imágenes y texto de color.

### ***Cristal líquido (Liquid crystal)***

Componente básico de las pantalla LCD. El cristal líquido reacciona de manera predecible ante la estimulación eléctrica, por lo que resulta idóneo para "activar" y "desactivar" los píxeles. También se conoce por su abreviación inglesa LC.

### ***Luminancia***

Medida de la intensidad luminosa, normalmente expresada en candelas por metro cuadrado (cd/

m2) o lamberts-pie (fL). 1 fL = 3.426 cd/m2.

[VOLVER AL INICIO DE LA PÁGINA](#)

---

## **N**

### ***Nit***

Unidad de luminancia igual a 1 cd/m2 o 0,292 ftL.

[VOLVER AL INICIO DE LA PÁGINA](#)

---

## **P**

### ***Píxel***

Elemento de imagen, el componente más pequeño de una imagen de monitor CRT o LED.

### ***Polarizador***

Filtro que sólo permite el paso de las ondas de luz que tienen una determinada rotación. Las pantallas LCD emplean material polarizado con filtros perpendiculares para contener el cristal líquido. El cristal líquido sirve así de medio para rotar las ondas de luz 90° y permitir o no el paso de la luz.

[VOLVER AL INICIO DE LA PÁGINA](#)

---

## **R**

### ***Velocidad de refresco (Refresh rate)***

Número de veces por segundo que la pantalla se actualiza o recompone. Normalmente se expresa en Hz (hercios) o ciclos por segundo. Una velocidad de 60 Hz equivale a 60 veces por segundo.

[VOLVER AL INICIO DE LA PÁGINA](#)

---

## **S**

### ***SCART***

Terminal para la conexión al TV y otras fuentes (DVD+RW/VCR).

### ***SDTV***

Pantalla preparada para reproducir señales de televisión de definición estándar o alta, los formatos más comúnmente usados en el mundo.

### ***SoundAgent2<sup>TM</sup>***

Sound Agent 2 es un software inteligente provisto de una interfaz gráfica divertida y fácil de usar. Sound Agent resuelve los conflictos del audio del PC optimizando automáticamente el sonido de todos los formatos populares. También permite configurar con precisión los ajustes para adaptarlos a las preferencias personales de audio.

### ***Subwoofer***

Altavoz de subgraves, encargado de reproducir las frecuencias más bajas del espectro de audio. El monitor incorpora un subwoofer independiente para reproducir las bajas frecuencias, y unos satélites optimizados para los márgenes de medios y agudos. El resultado es un sistema que reproduce con solvencia todo el espectro de audio, desde los graves más profundos hasta los agudos más cristalinos, con el mínimo de distorsión.

### ***Controles SmartTouch***

Los controles SmartTouch son unos iconos táctiles, inteligentes y de máxima capacidad de respuesta que sustituyen a los botones 'físicos'. En respuesta a la más leve pulsación, los controles SmartTouch pueden, por ejemplo, encender el monitor o elevar el brillo o la definición con LightFrame<sup>TM</sup>. Cuando están activados, los iconos SmartTouch brillan en señal de que las órdenes se han ejecutado.

### ***sRGB***

sRGB es una norma diseñada para garantizar el correcto intercambio de colores entre distintos dispositivos (cámaras digitales, monitores, impresoras, escáneres, etc.).

Utilizando un espacio de color unificado estándar, sRGB propiciará que las imágenes captadas por un dispositivo compatible se reproduzcan correctamente en los monitores Philips con sRGB. De esta forma, los colores se someten a un proceso de calibrado que garantiza la fidelidad cromática de la pantalla.

Cuando se utiliza el estándar sRGB, es importante que el brillo y el contraste del monitor estén configurados con un valor predefinido, al igual que la gama cromática. Por tanto, convendrá seleccionar la opción sRGB en los menús de pantalla del monitor.

Para ello, abra el menú de pantalla pulsando el botón OK del lateral del monitor. Descienda hasta la opción Color y pulse de nuevo OK. Use el botón derecho para ir a sRGB. Descienda y vuelva a pulsar OK para cerrar el menú.

Una vez seleccionado este modo, no cambie los ajustes de brillo o contraste del monitor. Si lo hace, el monitor desactivará el modo sRGB y seleccionará un ajuste de temperatura de color de 6500 K.

[VOLVER AL INICIO DE LA PÁGINA](#)

---

## T

### ***TFT (transistor de película fina)***

Normalmente fabricado de silicio amorfo (a-Si), se utiliza como conmutador del dispositivo de almacenamiento de cargas situado debajo de cada subpíxel en una pantalla LCD de matriz activa.

### ***Tiempo de respuesta***

Es el tiempo que tarda una célula de cristal líquido en pasar de activa (negro) a inactiva (blanco) y de nuevo a activa (negro). Se mide en milisegundos. Cuanto más rápido, mejor. Los tiempos más bajos indican unas transiciones más rápidas, y por tanto menos irregularidades visibles en la reproducción de imágenes de alta velocidad.

[VOLVER AL INICIO DE LA PÁGINA](#)

---

## U

### ***USB o bus serie universal***

El bus serie universal (USB) es un protocolo estándar para la conexión de ordenadores y periféricos. Sinónimo de alta velocidad a bajo coste, USB se ha convertido en el método más popular para la conexión de periféricos a los ordenadores. Un puerto USB 2.0 situado en el monitor directamente a la vista del usuario simplifica la capacidad de conexión a alta velocidad de los dispositivos USB.

[VOLVER AL INICIO DE LA PÁGINA](#)

---

**V*****Frecuencia de actualización vertical (vertical refresh rate)***

Se expresa en Hz. Es el número de cuadros (figuras completas) escritas en el visor cada segundo.

[VOLVER AL INICIO DE LA PÁGINA](#)

---

**Y*****YPbPr***

La técnica de vídeo por componentes permite grabar y transmitir señales de imagen manteniendo cada color en un canal diferente. RGB es un ejemplo de vídeo por componentes, y utiliza un canal para el rojo (R), otro para el verde (G) y otro para el azul (B). Es la conexión recomendada para obtener la mejor calidad de imagen con un reproductor de DVD.

[VOLVER AL INICIO DE LA PÁGINA](#)

---



- Instalación del Controlador del Monitor LCD
- Instrucciones de Descarga e Impresión
- Instalación del Programa FPadjust

## Descarga e Impresión

---

### Instalación del controlador del monitor LCD

#### *Requerimientos del sistema:*

- Un sistema PC que ejecute Windows® 95, Windows® 98, Windows® 2000, Windows® Me, Windows® XP o posterior
- El controlador ".inf/.icm/.cat" Se encuentra en lcd\pc\drivers

**lea el archivo "Readme.txt" antes de instalar .**

Esta página ofrece la opción de leer el manual en formato .pdf. Usted puede descargar los archivos PDF a su disco rígido y después visualizarlos e imprimirlos desde Acrobat Reader o un explorador de web.

Si no tiene Adobe® Acrobat Reader instalado, haga click en el vínculo siguiente para instalar la aplicación. [Adobe® Acrobat Reader para PC](#) / [Adobe® Acrobat Reader para Mac](#).

#### ***Instrucciones de descarga:***

Para descargar el archivo:

1. Mantenga presionado el ratón sobre el icono que aparece a continuación. (Los usuarios de Win95/98/2000/Me/XP deben presionar el botón derecho del ratón)

Descarga



[190G6.pdf](#)

Descarga



[PSA2 User Guide.pdf](#)

2. En el mené que aparecerá, elija 'Save Link As...' (Guardar vínculo como...), 'Save Target As...' (Guardar destino como...) o 'Download Link to Disk' (Descargar vínculo al disco).

3. Elija dónde desea guardar el archivo; haga clic en 'Save' (Guardar) (si se le pregunta si desea guardar el archivo como 'text' (texto) o 'source' (fuente), elija 'source').

#### ***Instrucciones de impresión:***

Para imprimir esta manual:

1. Con el archivo del manual abierto, siga las instrucciones de su impresora e imprima las páginas que necesita.

[VOLVER AL INICIO DE PÁGINA](#)

## Instalación del programa FPadjust

El programa FP Adjust genera patrones de alineación que ayudan a ajustar las configuraciones del monitor tales como CONTRAST (contraste), BRIGHTNESS (brillo), HORIZONTAL & VERTICAL POSITION (posición horizontal y vertical), PHASE (fase) y CLOCK (reloj).

*Requerimientos del sistema:*

- Un sistema PC que ejecute Windows® 95, Windows® 98, Windows® 2000, Windows® Me, Windows® XP o posterior

*Para instalar el programa FPadjust:*

- Haga clic en el vínculo o icono para instalar el programa FPadjustment. 
- Mantenga presionado el ratón sobre el icono. (Los usuarios de Win95/98/2000/Me/XP deber presionar el botón derecho del ratón)

Descargar



[FP\\_setup04.exe](#)

- En el mené que aparecerá, elija 'Save Link As...' (Guardar vínculo como...), 'Save Target As...' (Guardar destino como...) o 'Download Link to Disk' (Descargar vínculo al disco).
- Elija dónde desea guardar el archivo; haga clic en 'Save' (Guardar) (si se le pregunta si desea guardar el archivo como 'text' (texto) o 'source' (fuente), elija 'source').
- Salga de su explorador e instale el programa FPadjust.

**Lea el archivo "FP\_Readme04.txt" antes de instalar.**

[VOLVER AL INICIO DE PÁGINA](#)

- Seguridad y Resolución de Problemas
- Preguntas más Frecuentes Generales
- LightFrame™ DR
- Ajustes de Pantalla
- Compatibilidad con Otros Periféricos
- Tecnología de Panel LCD
- Ergonomía, Ecología y Normas de Seguridad
- Resolución de Problemas
- Información sobre Reglamentaciones
- Otra Información Relacionada

## Preguntas Más Frecuentes

---

### Preguntas frecuentes generales

**P:** Al instalar mi monitor, ¿què hago si en la pantalla aparece "No se puede mostrar este modo de video"?

**R:** Modo de vídeo recomendado para Philips 19": 1280x1024@60Hz.

1. Desconecte todos los cables, y vuelva a conectar el ordenador al monitor que utilizaba anteriormente y cuya imagen se veía correctamente.
  2. En el menú de Inicio de Windows, seleccione Configuración/Panel de control. En esta ventana, seleccione el icono Pantalla, y después seleccione la ficha Configuración. Debajo de la ficha de Configuración, en el recuadro "Área de la pantalla", mueva la barra deslizante a 1280x1024 píxeles (19") .
  3. Abra "Avanzada", fije la velocidad de refresco en 60 Hz y pulse Aceptar.
  4. Reinicie el ordenador y repita los pasos 2 y 3 para comprobar que el equipo está ajustado a 1280x1024@60Hz (19") .
  5. Apague el ordenador, desconecte el monitor antiguo y vuelva a conectar el monitor LCD Philips.
  6. Encienda el monitor y luego encienda su PC.
- 

**P:** ¿Què significa "frecuencia de actualización" en un monitor LCD?

**R:** Para los monitores LCD, la frecuencia de actualización es mucho menos importante. Los monitores LCD muestran una imagen, estable sin parpadeo, a 60Hz. No hay diferencias notorias entre 85Hz y 60Hz.

---

**P:** ¿Què son los archivos .inf y .icm del CD-ROM y el disco de instalación? ¿Cómo instalo los controladores (.inf and .icm)?

**R:** Son los archivos del controlador para su monitor. Siga las instrucciones del Manual del del usuario para instalar los controladores. Es posible que su computadora le pida controladores de pantalla (archivos .inf e .icm) o un controlador de disco cuando instale su monitor por primera vez. Siga las instrucciones para insertar el disco del controlador (diskette o CD-ROM) incluido en este paquete. Los controladores de pantalla (archivos .inf e .icm) se instalarán automáticamente.

---

**P:** ¿Cómo se ajusta la resolución?

**R:** Las resoluciones disponibles están determinadas conjuntamente por el controlador de la tarjeta gráfica y por el monitor. La resolución se selecciona en Propiedades de pantalla del Panel de control de Windows® .

---

**P:** ¿Qué pasa si me pierdo mientras estoy ajustando el monitor?

**R:** Simplemente pulse el botón OSD y seleccione "Restablecer" para recuperar todos los ajustes de fábrica.

---

**P:** ¿Qué es la función Auto?

**R:** La tecla *Ajuste AUTOMÁTICO* restaura las configuraciones óptimas de posición, fase y reloj oprimiendo un solo botón, sin necesidad de navegar en menús OSD y teclas de control.

---

**P:** Mi monitor no tiene energía (el LED de energía no se enciende). ¿Qué debo hacer?

**R:** Compruebe que el cable de alimentación está conectado al monitor.

---

**P:** ¿El monitor LCD acepta una Señal entrelazada?

**R:** No. Si se utiliza una Señal entrelazada, la pantalla muestra líneas de exploración impares e incluso horizontales al mismo tiempo, produciendo distorsión de la imagen.

---

**P:** ¿Es importante la frecuencia de actualización para la LCD?

**R:** A diferencia de la tecnología de pantalla CRT, en la que la velocidad con la que el haz electrónico es barrido de la parte superior a la parte inferior de la pantalla determina el parpadeo, una pantalla de matriz activa utiliza un elemento activo (TFT) para controlar cada pixel individual, y de esa forma la frecuencia de actualización no es realmente aplicable a la tecnología LCD.

---

**P:** ¿La pantalla LCD resiste rayaduras?

**R:** Se aplica un revestimiento protector sobre la superficie de la LCD, que es resistente hasta una cierta medida de dureza (aproximadamente hasta la dureza de un lápiz 2H). En general se recomienda no exponer la superficie del panel a golpes o rayaduras excesivas. También se puede incorporar una cobertura de protección opcional con alta resistencia a las rayaduras.

---

**P:** ¿Cómo se limpia la superficie de la LCD?

**R:** Para limpieza normal, use material de limpieza suave. Para limpieza a fondo, use alcohol isopropilo. No utilice otros solventes como alcohol etílico, acetona, hexano, etc.

[VOLVER A INICIO DE PÁGINA](#)

---

## Ajustes de pantalla

**P:** ¿Qué es el programa FPadjust del CD-ROM y el disco de instalación?

**R:** El programa FPadjust genera diseños de alineación que le ayudarán a ajustar Configuraciones del monitor como Contraste, Brillo, Posición horizontal, Posición vertical, Fase y un Reloj para un rendimiento optimo.

---

**P:** Al instalar mi monitor, ¿cómo puedo obtener el mejor rendimiento del monitor?

**R:**

1. Para optimizar el rendimiento, asegúrese de que el monitor está configurado con una resolución de 1280x1024@60Hz para 19".
  2. Para instalar el programa FP Adjust (ajuste de panel plano) incluido en el CD-ROM de instalación del monitor, abra el CD-ROM y haga doble clic en el icono FP\_setup04.exe. Así se instalará de forma automática el programa FP Adjust y creará un acceso directo en el escritorio.
  3. Ejecute FPadjust haciendo doble clic en el acceso directo. Siga las instrucciones paso a paso para optimizar el rendimiento de imagen con el controlador de video de su sistema.
- 

**P:** ¿Cómo se comparan los monitores LCD con los CRT en términos de radiación?

**R:** Como los monitores LCD no usan cañón de electrones, no generan la misma cantidad de radiación en la superficie de la pantalla.

[VOLVER A INICIO DE PÁGINA](#)

---

## Compatibilidad con otros periféricos

**P:** ¿Puedo conectar mi monitor LCD a cualquier PC, estación de trabajo o sistema Macintosh?

**R:** Sí, todos los monitores LCD de Philips son totalmente compatibles con sistemas estándar PC, Mac y estaciones de trabajo. Quizás necesite un adaptador de cable para conectar el monitor a su sistema Mac. Póngase en contacto con su proveedor/revendedor para obtener más información.

---

**P:** Los monitores LCD Philips son "Plug-and-Play" ?

**R:** Sí, los monitores son "Plug-and-Play" con Windows® 95, 98, 2000 y XP.

[VOLVER A INICIO DE PÁGINA](#)

---

## Tecnología de panel LCD

**P:** ¿Qué es una Pantalla de cristal líquido?

**R:** Una Pantalla de Cristal Líquido (LCD) es un dispositivo óptico que se utiliza generalmente para mostrar caracteres ASCII e imágenes en elementos digitales como relojes, calculadoras, consolas de juego portátiles, etc. La tecnología LCD se utiliza para pantallas de notebooks y otras computadoras pequeñas. Al igual que las tecnologías de diodo de emisión de luz y gas plasma, la LCD permite que las pantallas sean mucho más delgadas que las de tecnología de tubo de rayos catódicos (CRT). La LCD consume mucho menos energía que las pantallas LED y de gas porque funcionan en base al principio de bloquear la luz en lugar de emitirla.

---

**P:** ¿Cómo están hechas las LCD?

**R:** Las LCD se crearon a partir de dos placas de vidrio separadas una de otra por una distancia de unas pocas micras. Las placas se llenan con cristal líquido y luego se sellan juntas. La placa superior se tiñe con un diseño RGB para lograr el filtro de color. Luego los polarizadores se adhieren a ambas placas. Esta combinación a veces se llama "vidrio" o "celda." La celda de LCD se ensambla en un "módulo" agregando la luz posterior, la tecnología electrónica de controladores y frame.

---

**P:** ¿Qué es la polarización?

**R:** La polarización es básicamente dirigir la luz para que brille en una dirección. La luz es una onda electromagnética. Los campos eléctrico y magnético oscilan en dirección perpendicular a la propagación del haz de luz. La dirección de estos campos se llama "dirección de polarización." La luz normal o no polarizada tiene campos en varias direcciones; la luz polarizada tiene un campo en una sola dirección.

---

**P:** ¿Qué son los polarizadores?

**R:** Un polarizador es una lámina de plástico especial que transmite la luz con una polarización determinada y absorbe toda la luz con distintas direcciones de polarización.

---

**P:** ¿Cuál es la diferencia entre las LCD de matriz pasiva y las LCD de matriz activa?

**R:** Una LCD se fabrica tanto con una cuadrícula de pantalla de matriz pasiva o de matriz activa. Una matriz activa tiene un transistor ubicado en cada intersección de pixel, y requiere menos corriente para controlar la luminancia de un pixel. Por esta razón, la corriente en una pantalla de matriz activa se puede activar y desactivar con más frecuencia, mejorando el tiempo de actualización de pantalla (por ejemplo, el puntero de su ratón parecerá desplazarse con más facilidad por la pantalla). La LCD de matriz pasiva tiene una cuadrícula de conductores con pixeles ubicados en cada intersección de la cuadrícula.

---

**P:** ¿Cómo funciona un Panel de LCD TFT?

**R:** En cada columna y fila del panel LCD TFT, se conecta una unidad de fuente de información y una unidad de compuerta. El drenaje TFT de cada celda está conectado al electrodo. La disposición molecular de los elementos de cristal líquido difiere, según si está impreso con tensión o no. Varía la dirección de la luz polarizada y la cantidad de luz dejándola a través de las distintas disposiciones de elementos de cristal líquido. Cuando dos filtros polarizados están dispuestos en forma vertical sobre un polo de luz polarizada, la luz que pasa a través del panel polarizado superior gira 90 grados junto la estructura en espiral de las moléculas de cristal, y pasa a través del filtro polarizado ubicado en la parte inferior. Cuando están impresas con tensión, las moléculas de cristal líquido se disponen verticalmente desde la estructura en espiral original y la luz no gira 90 grados. En este caso, la luz que pasa a través del panel polarizado superior no puede pasar a través del panel polarizado en la parte inferior.

---

**P:** ¿Cuáles son las ventajas de las LCD TFT en comparación con las CRT?

**R:** En un monitor CRT, un cañón dispara electrones y luz general haciendo colisión con electrones polarizados en vidrio fluorescentes. Por lo tanto, los monitores CRT funcionan básicamente con una señal RGB analógica. Un monitor LCD TFT es un dispositivo que muestra una imagen de entrada mediante la operación de un panel de cristal líquido. El TFT tiene una estructura fundamentalmente diferente de la de un CRT: Cada celda tiene una estructura de matriz activa y elementos activos independientes. Una LCD TFT tiene dos paneles de vidrio y el espacio entre ellos está lleno de cristal líquido. Cuando cada celda se conecta con electrodos y se imprime con voltage, la estructura molecular del cristal líquido se altera y controla la cantidad de iluminación de entrada para mostrar imágenes. Una LCD TFT tiene varias ventajas sobre una CRT, dado que puede ser muy delgada y no parpadea, porque no utiliza el método de exploración.

---

**P:** ¿Por qué la frecuencia vertical de 60Hz es óptima para un monitor LCD?

**R:** A diferencia de un monitor CRT, el panel LCD TFT tiene resolución fija. Por ejemplo, un monitor XGA tiene 1024x3 (R, G, B) x 768 pixeles y no es posible obtener mayor resolución sin el procesamiento de software adicional. El panel está diseñado para optimizar una pantalla para una frecuencia de punto de 65MHz, una de las normas de las pantallas XGA. Dado que la frecuencia vertical/horizontal para esta frecuencia de punto es 60Hz/48kHz, la frecuencia óptima para este monitor es 60Hz.

---

**P:** ¿Qué tipo de tecnología granangular existe? ¿Cómo funciona?

**R:** El panel LCD TFT es un elemento que controla/muestra la entrada de luz posterior usando la refracción dual del cristal líquido. Usando la propiedad de que la proyección de luz de entrada refracta hacia el eje mayor del elemento líquido, controla la dirección de la luz de entrada y la muestra. Como el índice de refracción de la luz de la entrada sobre el cristal líquido varía con el ángulo de entrada de la luz, el ángulo de visualización de un TFT es mucho más estrecho que el de un CRT. Generalmente, el ángulo de visualización se refiere al punto donde el índice de contraste es 10. Actualmente se están desarrollando muchas formas de ampliar el ángulo de visualización; el enfoque más común utiliza una película de ángulo de visualización amplio, que agranda el ángulo de visualización variando el índice de refracción. También se utiliza IPS (In Plane Switching) o MVA (Multi Vertical Aligned) para lograr un ángulo de visualización más grande. El modelo 181AS de Philips actualmente utiliza Tecnología IPS avanzada.

---

**P:** ¿Por qué el monitor LCD no parpadea?

**R:** Desde el punto de vista técnico, los monitores LCD parpadean, pero la causa del fenómeno es diferente de la del monitor CRT (y no tiene el impacto de facilidad de visualización). El parpadeo en un monitor LCD tiene que ver con una luminancia generalmente no detectable causada por la diferencia entre tensión positiva y negativa. Por otro contrario, el parpadeo del monitor CRT que puede irritar la vista humana, se produce cuando se hace visible la acción encendido/apagado del objeto fluorescente. Dado que la velocidad de reacción del cristal líquido en un panel LCD es mucho más lenta, esta molesta forma de parpadeo no se produce en la pantalla LCD.

---

**P:** ¿Por qué razón los monitores LCD están virtualmente libres de Interferencia electromagnética?

**R:** A diferencia de los monitores CRT, los monitores LCD no tienen partes claves que generen Interferencia electromagnética, en especial campos magnéticos. También, dado que la pantalla LCD utiliza relativamente poca energía, su suministro de energía está extremadamente quieta.

**VOLVER A INICIO DE PÁGINA**

---

## **Ergonomía, Ecología, y Normas de seguridad**

**P:** ¿Qué es una certificación CE?

**R:** La Certificación CE (Conformité Européenne) debe estar a la vista en los productos Regulados puestos a la venta en el Mercado europeo. La certificación "CE" significa que un producto cumple con una Directiva europea aplicable. Una Directiva europea es una "ley" europea relativa a la salud, la seguridad, el medio ambiente y la Defensa del consumidor, muy parecidas al Código nacional de electricidad de EE.UU y las Normas UL.

*Se proporciona más información en el capítulo [Información sobre reglamentaciones](#).*



[VOLVER A INICIO DE PÁGINA](#)

## Resolución de Problemas

- Seguridad y Resolución de Problemas
- Preguntas Más Frecuentes
- Problemas Comunes
- Problemas de Imagen
- Información Sobre Reglamentaciones
- Otra información Relacionada

Esta página presenta problemas que pueden ser corregidos por el usuario. Si el problema subsiste después intentar aplicar de esas posibles soluciones, póngase en contacto con el representante de Philips más cercano.

### Problemas comunes

#### Tiene este problema

No hay imagen (No se ilumina el LED de encendido)

No hay imagen

(El LED de encendido es ámbar o amarillo)

La pantalla dice



#### Verifique estos elementos

- Asegúrese de que el cable de conexión de energía esté enchufado al tomacorriente de la pared y a la parte posterior del monitor.
- Al inicio, el botón de encendido que está al frente del monitor debe estar en la posición OFF (apagado), luego presiónelo para llevarlo nuevamente a la posición ON (encendido).

- Asegúrese de que la computadora esté apagada.
- Asegúrese de que el cable de señal esté debidamente conectado a su computadora.
- Verifique que el cable del monitor no tenga los pines doblados.
- Puede estar activada la función Ahorro de energía

- Asegúrese de que el cable del monitor esté debidamente conectado a la computadora. (También puede recurrir a la Guía de Instalación Rápida).
- Verifique que el cable del monitor no tenga los pines doblados.
- Asegúrese de que la computadora esté encendida.

El botón AUTO no funciona bien

- La función Auto está diseñada para ser utilizada en computadoras estándar Macintosh o compatibles IBM que ejecuten correctamente Microsoft Windows.
- Es posible que no funcione adecuadamente si utiliza una computadora o tarjeta de vídeo no estándar.
- El ajuste AUTO no funciona con la entrada de imagen digital.

### Problemas de imagen

La posición de la imagen en la pantalla es incorrecta

- Presione el botón Auto.
- Ajuste la posición de la imagen con las opciones horizontal y vertical del menú de controles principales.

La imagen vibra en la pantalla

- Verifique que el cable de señal esté debidamente conectado a la tarjeta gráfica o a la computadora.

Hay movimiento vertical



- Presione el botón Auto.
- Eliminar las barras verticales utilizando la opción Fase/Reloj de Más configuraciones de los controles principales OSD.

Hay movimiento horizontal



- Presione el botón Auto.
- Eliminar las barras verticales utilizando la opción Fase/Reloj de Más configuraciones de los controles principales OSD.

La pantalla está demasiado brillante o demasiado oscura

- Ajuste el contraste y el brillo en el menú de controles principales. (La luz posterior del monitor LCD tiene una vida limitada. Cuando la pantalla queda oscura o comienza a titilar, póngase en contacto con su proveedor.

Hay una sombra de imagen

- Si una imagen permanece en la pantalla por un periodo prolongado, es posible que haya quedado impresa en la pantalla y deje una sombra de imagen. Esto generalmente desaparece después de algunas horas.

Permanece un sombra de imagen después de haber desconectado la computadora.

- Esta es una característica del cristal líquido y no es causado por un mal funcionamiento o deterioro del cristal líquido. La sombra de imagen desaparecerá después de un determinado tiempo.

Quedan manchas verdes, rojas, azules, oscuras y blancas.

- Es normal que queden manchas pues es una característica del cristal líquido utilizado en la tecnología moderna.

Si necesita más ayuda, diríjase a la lista de [Consumer Information Centers](#) (Centros de información al consumidor) para ponerse en comunicación con el distribuidor Philips de su zona.

[VOLVER A INICIO DE PÁGINA](#)

- CE Declaration of Conformity
- Energy Star Declaration
- Federal Communications Commission (FCC) Notice (U.S. Only)
- Commission Federale de la Communication (FCC Declaration)
- EN 55022 Compliance (Czech Republic Only)
- VCCI Class 2 Notice (Japan Only)
- MIC Notice (South Korea Only)
- Polish Center for Testing and Certification Notice
- North Europe (Nordic Countries) Information
- BSMI Notice (Taiwan Only)
- Ergonomie Hinweis (nur Deutschland)
- Philips End-of-Life Disposal Information for UK only
- Waste Electrical and Electronic Equipment- WEEE
- Troubleshooting
- Other Related Information

## Regulatory Information

---

### CE Declaration of Conformity

Philips Consumer Electronics declare under our responsibility that the product is in conformity with the following standards

- EN60950-1:2001 (Safety requirement of Information Technology Equipment)
- EN55022:1998 (Radio Disturbance requirement of Information Technology Equipment)
- EN55024:1998 (Immunity requirement of Information Technology Equipment)
- EN61000-3-2:2000 (Limits for Harmonic Current Emission)
- EN61000-3-3:1995 (Limitation of Voltage Fluctuation and Flicker)

following provisions of directives applicable

- 73/23/EEC (Low Voltage Directive)
- 89/336/EEC (EMC Directive)
- 93/68/EEC (Amendment of EMC and Low Voltage Directive)

and is produced by a manufacturing organization on ISO9000 level.

The product also comply with the following standards

- ISO9241-3, ISO9241-7, ISO9241-8 (Ergonomic requirement for Visual Display)
- ISO13406-2 (Ergonomic requirement for Flat panels)
- GS EK1-2000 (GS specification)
- prEN50279:1998 (Low Frequency Electric and Magnetic fields for Visual Display)
- MPR-II (MPR:1990:8/1990:10 Low Frequency Electric and Magnetic fields)
- TCO'99, TCO'03 (Requirement for Environment Labelling of Ergonomics, Energy, Ecology and Emission, TCO: Swedish Confederation of Professional Employees) for TCO versions

[RETURN TO TOP OF THE PAGE](#)

---

### Energy Star Declaration

#### PHILIPS 190G6

This monitor is equipped with a function for saving energy which supports the VESA Display Power Management Signaling (DPMS) standard. This means that the monitor must be connected to a computer which supports VESA DPMS to fulfill the requirements in the NUTEK specification 803299/94. Time settings are adjusted from the system unit by software.

NUTEK	VESA State	LED Indicator	Power Consumption
Normal operation	ON (Active)	Green	< 62 W (without subwoofer)

•Frequently  
Asked  
Questions  
(FAQs)

Power Saving Alternative 2 One step	OFF (Sleep)	Amber	< 2 W
	Switch Off	Off	< 1 W



As an ENERGY STAR® Partner, PHILIPS has determined that this product meets the ENERGY STAR® guidelines for energy efficiency.



**We recommend you switch off the monitor when it is not in use for quite a long time.**

[RETURN TO TOP OF THE PAGE](#)

### Federal Communications Commission (FCC) Notice (U.S. Only)



This equipment has been tested and found to comply with the limits for a Class B digital device, pursuant to Part 15 of the FCC Rules. These limits are designed to provide reasonable protection against harmful interference in a residential installation. This equipment generates, uses and can radiate radio frequency energy and, if not installed and used in accordance with the instructions, may cause harmful interference to radio communications. However, there is no guarantee that interference will not occur in a particular installation. If this equipment does cause harmful interference to radio or television reception, which can be determined by turning the equipment off and on, the user is encouraged to try to correct the interference by one or more of the following measures:

- Reorient or relocate the receiving antenna.
- Increase the separation between the equipment and receiver.
- Connect the equipment into an outlet on a circuit different from that to which the receiver is connected.
- Consult the dealer or an experienced radio/TV technician for help.



Changes or modifications not expressly approved by the party responsible for compliance could void the user's authority to operate the equipment.

Use only RF shielded cable that was supplied with the monitor when connecting this monitor to a computer device.

To prevent damage which may result in fire or shock hazard, do not expose this appliance to rain or excessive moisture.

**THIS CLASS B DIGITAL APPARATUS MEETS ALL REQUIREMENTS OF THE CANADIAN INTERFERENCE-CAUSING EQUIPMENT REGULATIONS.**

[RETURN TO TOP OF THE PAGE](#)

## Commission Federale de la Communication (FCC Declaration)



Cet équipement a été testé et déclaré conforme aux limites des appareils numériques de class B, aux termes de l'article 15 Des règles de la FCC. Ces limites sont conçues de façon à fournir une protection raisonnable contre les interférences nuisibles dans le cadre d'une installation résidentielle. CET appareil produit, utilise et peut émettre des hyperfréquences qui, si l'appareil n'est pas installé et utilisé selon les consignes données, peuvent causer des interférences nuisibles aux communications radio. Cependant, rien ne peut garantir l'absence d'interférences dans le cadre d'une installation particulière. Si cet appareil est la cause d'interférences nuisibles pour la réception des signaux de radio ou de télévision, ce qui peut être décelé en fermant l'équipement, puis en le remettant en fonction, l'utilisateur pourrait essayer de corriger la situation en prenant les mesures suivantes:

- Réorienter ou déplacer l'antenne de réception.
- Augmenter la distance entre l'équipement et le récepteur.
- Brancher l'équipement sur un autre circuit que celui utilisé par le récepteur.
- Demander l'aide du marchand ou d'un technicien chevronné en radio/télévision.



Toutes modifications n'ayant pas reçu l'approbation des services compétents en matière de conformité est susceptible d'interdire à l'utilisateur l'usage du présent équipement.

N'utiliser que des câbles RF armés pour les connections avec des ordinateurs ou périphériques.

CET APPAREIL NUMERIQUE DE LA CLASSE B RESPECTE TOUTES LES EXIGENCES DU REGLEMENT SUR LE MATERIEL BROUILLEUR DU CANADA.

[RETURN TO TOP OF THE PAGE](#)

## EN 55022 Compliance (Czech Republic Only)

This device belongs to category B devices as described in EN 55022, unless it is specifically stated that it is a Class A device on the specification label. The following applies to devices in Class A of EN 55022 (radius of protection up to 30 meters). The user of the device is obliged to take all steps necessary to remove sources of interference to telecommunication or other devices.

Pokud není na typovém štítku počítače uvedeno, že spadá do třídy A podle EN 55022, spadá automaticky do třídy B podle EN 55022. Pro zařízení zařazená do třídy A (chranné pásmo 30m) podle EN 55022 platí následující. Dojde-li k rušení telekomunikačních nebo jiných zařízení je uživatel povinen provést taková opatření, aby rušení odstranil.

[RETURN TO TOP OF THE PAGE](#)

## VCCI Notice (Japan Only)

This is a Class B product based on the standard of the Voluntary Control Council for Interference (VCCI) for Information technology equipment. If this equipment is used near a radio or television receiver in a domestic environment, it may cause radio Interference. Install and use the equipment according to the instruction manual.



この装置は、情報処理装置等電波障害自主規制協議会 (VCCI) の基準に基づくクラス B 情報技術装置です。この装置は家庭環境で使用することを目的としていますが、この装置がラジオやテレビジョン受信機に近接して使用されると、受信障害を引き起こすことがあります。取扱説明書に従って正しい取り扱いをして下さい。

[RETURN TO TOP OF THE PAGE](#)

## MIC Notice (South Korea Only)

Class B Device

장치 종류	사용자 안내문
B급 기기	이 장치는 가정용으로 전자파 적합등록을 한 장치로서 주거지역에서는 물론 모든 지역에서 사용할 수 있습니다.



Please note that this device has been approved for non-business purposes and may be used in any environment, including residential areas.

[RETURN TO TOP OF THE PAGE](#)

## Polish Center for Testing and Certification Notice

The equipment should draw power from a socket with an attached protection circuit (a three-prong socket). All equipment that works together (computer, monitor, printer, and so on) should have the



same power supply source.

The phasing conductor of the room's electrical installation should have a reserve short-circuit protection device in the form of a fuse with a nominal value no larger than 16 amperes (A).

To completely switch off the equipment, the power supply cable must be removed from the power supply socket, which should be located near the equipment and easily accessible.

A protection mark "B" confirms that the equipment is in compliance with the protection usage requirements of standards PN-93/T-42107 and PN-89/E-06251.

### ***Wymagania Polskiego Centrum Badań i Certyfikacji***

Urządzenie powinno być zasilane z gniazda z przyłączonym obwodem ochronnym (gniazdo z kolkiem). Współpracujące ze sobą urządzenia (komputer, monitor, drukarka) powinny być zasilane z tego samego źródła.

Instalacja elektryczna pomieszczenia powinna zawierać w przewodzie fazowym rezerwową ochronę przed zwarciami, w postaci bezpiecznika o wartości znamionowej nie większej niż 16A (amperów).

W celu całkowitego wyłączenia urządzenia z sieci zasilania, należy wyjąć wtyczkę kabla zasilającego z gniazdka, które powinno znajdować się w pobliżu urządzenia i być łatwo dostępne.

Znak bezpieczeństwa "B" potwierdza zgodność urządzenia z wymaganiami bezpieczeństwa użytkowania zawartymi w PN-93/T-42107 i PN-89/E-06251.

### ***Pozostałe instrukcje bezpieczeństwa***

- Nie należy używać wtyczek adapterowych lub usuwać kołka obwodu ochronnego z wtyczki. Jeżeli konieczne jest użycie przedłużacza to należy użyć przedłużacza 3-żyłowego z prawidłowo połączonym przewodem ochronnym.
- System komputerowy należy zabezpieczyć przed nagłymi, chwilowymi wzrostami lub spadkami napięcia, używając eliminatora przepięć, urządzenia dopasowującego lub bezzakłóceniewego źródła zasilania.
- Należy upewnić się, aby nic nie leżało na kablach systemu komputerowego, oraz aby kable nie były umieszczone w miejscu, gdzie można byłoby na nie nadeptywać lub potykać się o nie.
- Nie należy rozlewać napojów ani innych płynów na system komputerowy.
- Nie należy wpychać żadnych przedmiotów do otworów systemu komputerowego, gdyż może to spowodować pożar lub porażenie prądem, poprzez zwarcie elementów wewnętrznych.
- System komputerowy powinien znajdować się z dala od grzejników i źródeł ciepła. Ponadto, nie należy blokować otworów wentylacyjnych. Należy unikać kładzenia luznych papierów pod komputer oraz umieszczania komputera w ciasnym miejscu bez możliwości cyrkulacji powietrza wokół niego.

[RETURN TO TOP OF THE PAGE](#)

## **North Europe (Nordic Countries) Information**

Placering/Ventilation

### **VARNING:**

FÖRSÄKRA DIG OM ATT HUVUDBRYTARE OCH UTTAG ÄR LÄTÅTKOMLIGA, NÄR DU STÄLLER DIN UTRUSTNING PÅPLATS.

## Placering/Ventilation

### **ADVARSEL:**

SØRG VED PLACERINGEN FOR, AT NETLEDNINGENS STIK OG STIKKONTAKT ER NEMT TILGÆNGELIGE.

## Paikka/Ilmankierto

### **VAROITUS:**

SIJOITA LAITE SITEN, ETTÄ VERKKOJOHTO VOIDAAN TARVITTAESSA HELPOSTI IRROTTAA PISTORASIASTA.

## Plassering/Ventilasjon

### **ADVARSEL:**

NÅR DETTE UTSTYRET PlassERES, MÅ DU PASSE PÅ AT KONTAKTENE FOR STØMTILFØRSEL ER LETTE Å NÅ.

[RETURN TO TOP OF THE PAGE](#)

---

### **BSMI Notice (Taiwan Only)**

符合乙類資訊產品之標準

[RETURN TO TOP OF THE PAGE](#)

---

### **Ergonomie Hinweis (nur Deutschland)**

Der von uns gelieferte Farbmonitor entspricht den in der "Verordnung über den Schutz vor Schäden durch Röntgenstrahlen" festgelegten Vorschriften.

Auf der Rückwand des Gerätes befindet sich ein Aufkleber, der auf die Unbedenklichkeit der Inbetriebnahme hinweist, da die Vorschriften über die Bauart von Störstrahlern nach Anlage III § 5 Abs. 4 der Röntgenverordnung erfüllt sind.

Damit Ihr Monitor immer den in der Zulassung geforderten Werten entspricht, ist darauf zu achten, daß

1. Reparaturen nur durch Fachpersonal durchgeführt werden.
2. nur original-Ersatzteile verwendet werden.
3. bei Ersatz der Bildröhre nur eine bauartgleiche eingebaut wird.

Aus ergonomischen Gründen wird empfohlen, die Grundfarben Blau und Rot nicht auf dunklem Untergrund zu verwenden (schlechte Lesbarkeit und erhöhte Augenbelastung bei zu geringem Zeichenkontrast wären die Folge).

Der arbeitsplatzbezogene Schalldruckpegel nach DIN 45 635 beträgt 70dB (A) oder weniger.



**ACHTUNG: BEIM AUFSTELLEN DIESES GERÄTES DARAUFG ACHTEN, DAß NETZSTECKER UND NETZKABELANSCHLUß LEICHT ZUGÄNGLICH SIND.**

[RETURN TO TOP OF THE PAGE](#)

---

### End-of-Life Disposal

Your new monitor contains materials that can be recycled and reused. Specialized companies can recycle your product to increase the amount of reusable materials and to minimize the amount to be disposed of.

Please find out about the local regulations on how to dispose of your old monitor from your local Philips dealer.

#### **(For customers in Canada and U.S.A.)**

This product may contain lead and/or mercury. Dispose of in accordance to local-state and federal regulations.

For additional information on recycling contact [www.eia.org](http://www.eia.org) (Consumer Education Initiative)

[RETURN TO TOP OF THE PAGE](#)

---

### Information for UK only

## WARNING - THIS APPLIANCE MUST BE EARTHED.

### Important:

This apparatus is supplied with an approved moulded 13A plug. To change a fuse in this type of plug proceed as follows:

1. Remove fuse cover and fuse.
2. Fit new fuse which should be a BS 1362 5A, A.S.T.A. or BSI approved type.
3. Refit the fuse cover.

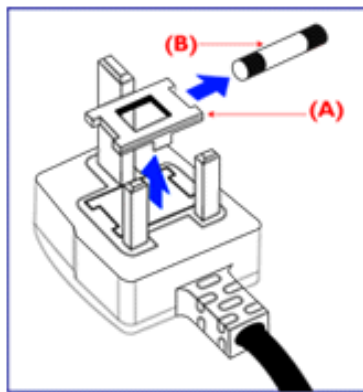

If the fitted plug is not suitable for your socket outlets, it should be cut off and an appropriate 3-pin plug fitted in its place.

If the mains plug contains a fuse, this should have a value of 5A. If a plug without a fuse is used, the fuse at the distribution board should not be greater than 5A.

Note: The severed plug must be destroyed to avoid a possible shock hazard should it be inserted into a 13A socket elsewhere.

### How to connect a plug

The wires in the mains lead are coloured in accordance with the following code:

BLUE - "NEUTRAL" ("N")

BROWN - "LIVE" ("L")

GREEN & YELLOW - "EARTH" ("E")

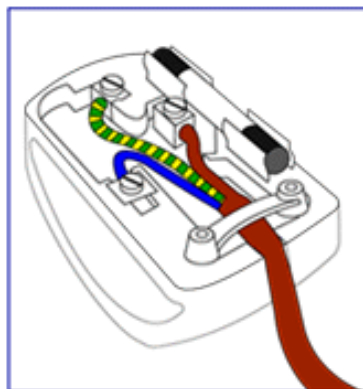

1. The GREEN AND YELLOW wire must be connected to the terminal in the plug which is marked with the letter "E" or by the Earth symbol  $\perp$  or coloured GREEN or GREEN AND YELLOW.

2. The BLUE wire must be connected to the terminal which is marked with the letter "N" or coloured BLACK.

3. The BROWN wire must be connected to the terminal which marked with the letter "L" or coloured RED.

Before replacing the plug cover, make certain that the cord grip is clamped over the sheath of the lead - not simply over the three wires.

[RETURN TO TOP OF THE PAGE](#)

---

## Waste Electrical and Electronic Equipment-WEEE

Attention users in European Union private households



This marking on the product or on its packaging illustrates that, under European Directive 2002/96/EG governing used electrical and electronic appliances, this product may not be disposed of with normal household waste. You are responsible for disposal of this equipment through a designated waste electrical and electronic equipment collection. To determine the locations for dropping off such waste electrical and electronic, contact your local government office, the waste disposal organization that serves your household or the store at which you purchased the product.

[RETURN TO TOP OF THE PAGE](#)

- Seguridad y resolución de Problemas
- Preguntas Más Frecuentes
- Resolución de Problemas
- Información Sobre Reglamentaciones
- Información Para Usuarios Dentro de Estados Unidos
- Información Para Usuarios Fuera de Estados Unidos

## Otra Información Relacionada

---

### Información para usuarios dentro de Estados Unidos

*Para unidades configuradas en 115V :*

Utilice un juego de cables UL compuesto por un cable conductor de tres hilos, de 18 AWG mínimo, de tipo SVT o SJT con un máximo de 15 pies de largo y una ficha adjunta de pines paralelos con descarga a tierra, de 15 A y 125 V.

*Para unidades configuradas en 230 V:*

Utilice un juego de cables UL compuesto por un cable conductor de tres hilos de tipo SVT o SJT, de 18 AWG mínimo, con un máximo de 15 pies de largo y una ficha adjunta de dos pines con descarga a tierra, de 15 A y 250 V.

---

### Información para usuarios fuera de Estados Unidos

*Para unidades configuradas en 230 V:*

Utilice un juego de cables compuesto por un cable de un espesor mínimo de 18 AWG, y una ficha adjunta con descarga a tierra de 15 A y 250 V. El juego de cables deberá cumplir con las exigencias de seguridad del país en el cual se instalará el equipo y/o estar indicado como HAR.

[VOLVER A INICIO DE PÁGINA](#)

## Conexión a su PC

- Descripción
- Vista Frontal del Producto
- Paquete de Accesorios
- Conexión a su PC
- Primeros Pasos
- Optimización del Rendimiento
- Connect for AV functionality (Europe Only)
- Connect for AV/TV functionality (Asia Pacific Only)

### Paquete de accesorios

Desembale todas las partes.

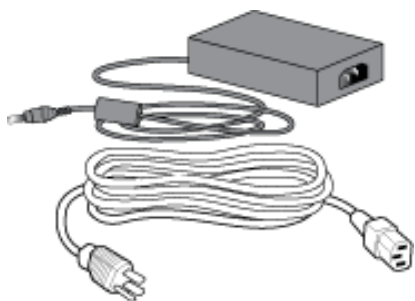

**Cable de conexión a la energía (Monitor)**



**Cable de conexión a la energía (Subwoofer)**



**D-Sub**



**DVI-D**

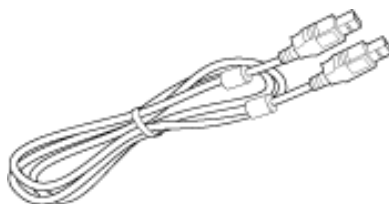

**Cable de USB**



**Componentes (YPbPr)**



**Cable de subwoofer**

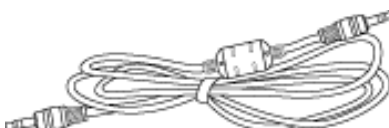

**Audio de subwoofer**



**Paquete E-DFU**

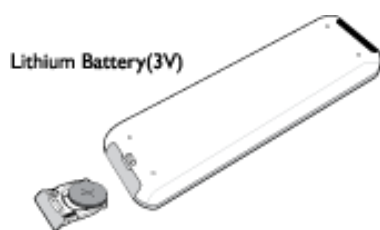

**Lithium Battery(3V)**

**Mando a distancia  
(no disponible para todos los modelos)**

[VOLVER AL INICIO DE LA PÁGINA](#)

**Conexión a su PC**

**1)**



Retire la cubierta posterior del monitor, colocado en posición vertical.

Retire la cubierta posterior del monitor, colocado en

**2) Gestión de cables**

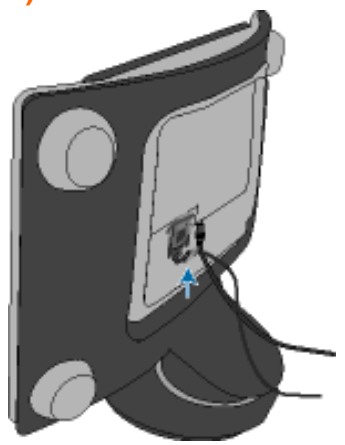



3)

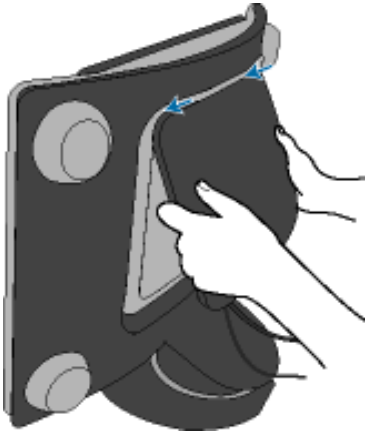

Si utiliza un Apple Macintosh™, deberá conectar el adaptador especial Mac a un extremo del cable de señal del monitor.

#### 4) Conexión al PC

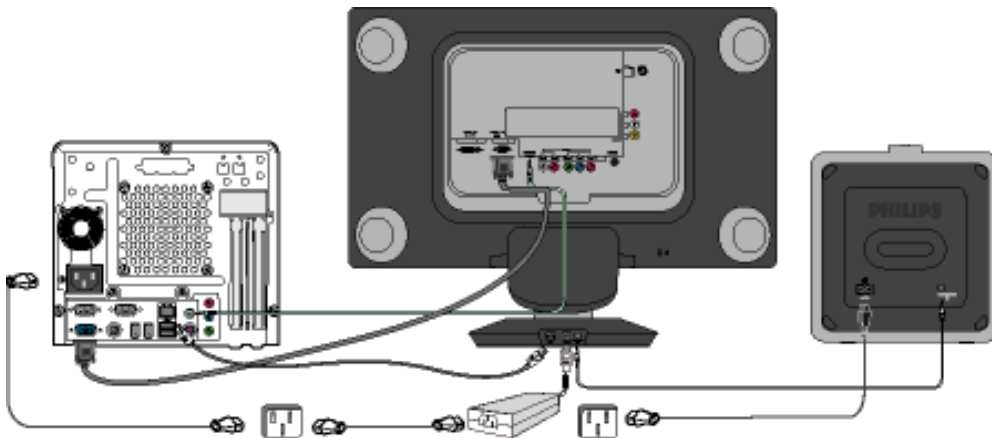

- (1) Apague la computadora y desenchufe el cable de alimentación.
- (2) Conecte el cable de señal del monitor al conector de vídeo situado en la parte trasera de su monitor.
- (3) Conecte el cable de corriente de su ordenador y de su monitor a la toma de corriente más próxima.
- (4) Conector USB
  - (a) Conecte el puerto USB de salida del monitor y el puerto USB del ordenador mediante un cable USB.
  - (b) El puerto USB de entrada está preparado para la conexión de cualquier dispositivo USB
- (5) Encienda su ordenador y su monitor. Si el monitor muestra una imagen, la instalación se habrá completado.

**Observación:** El terminal USB es un puerto de retransmisión que admite USB 1.1 o USB 2.0 en función de la especificación del ordenador.

## 5) Connect for AV functionality (Europe Only)

### Conexiones SCART

Suministra sonido estéreo al panel LCD.

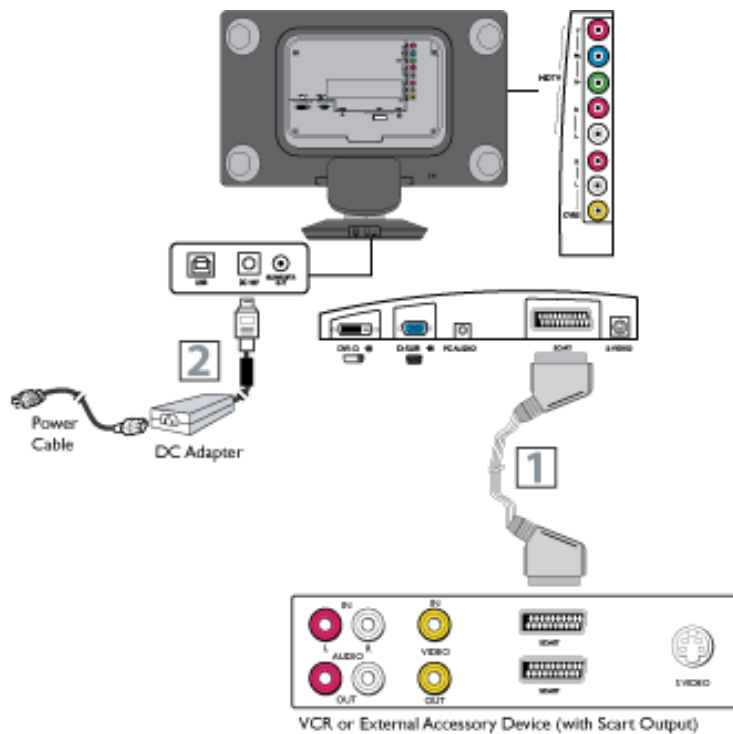

- (1) Utilizando un cable Scart (no incluido), conecte uno de sus extremos al terminal Scart del dispositivo correspondiente (compatible con Scart). Conecte el otro extremo al terminal Scart de la parte inferior del panel LCD.
- (2) Conecte el adaptador de c.c. a la toma DC IN 16V del panel LCD.  
Conecte el cable de alimentación a una toma de corriente y encienda el panel LCD.

### Conexiones de S-Vídeo

La conexión S-Vídeo del panel posterior puede mejorar el detalle y la claridad de las imágenes con respecto a las conexiones normales de antena cuando se reproducen fuentes como DBS (radio digital por satélite), DVD (videodiscos digitales), videojuegos y cintas de vídeo VHS.

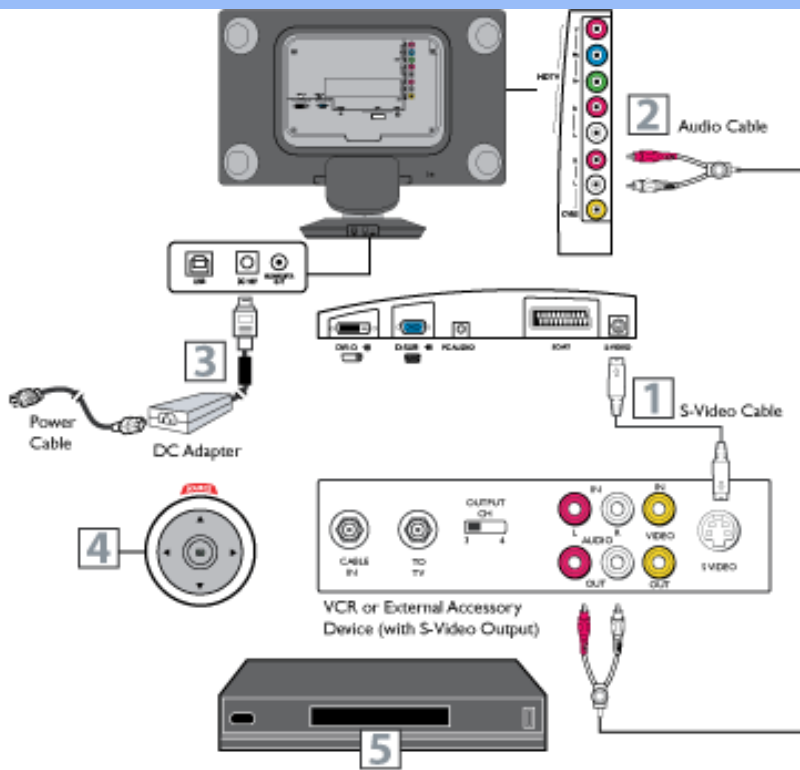

- (1) Conecte un cable de S-Vídeo al terminal S-VIDEO del otro equipo (DVD, videocámara, etc.) y al terminal S-VIDEO de la parte posterior del panel LCD.
- (2) Conecte los cables de audio de tipo RCA (normalmente rojo y blanco) a las salidas de audio (AUDIO OUT derecha e izquierda) del otro equipo. Conecte el otro extremo de los cables al terminal AUDIO del lateral del panel LCD.
- (3) Conecte el adaptador de c.c. a la toma DC IN 16V del panel LCD. Conecte el cable de alimentación a una toma de corriente. Encienda el panel LCD y el otro equipo.
- (4) Pulse los botones OSD hasta que aparezca la opción de S-Vídeo en el menú de pantalla.
- (5) Pulse PLAY en el otro equipo para visionar el material en el panel LCD.

### Conexiones de componentes (alta definición)

La entrada de vídeo por componentes ofrece la máxima resolución posible de color e imagen cuando se reproducen fuentes digitales, por ejemplo, reproductores de DVD. Si utiliza un receptor HD capaz de transmitir programación en alta definición, el panel LCD puede admitir esas señales a través de la entrada de componentes situada en su base.

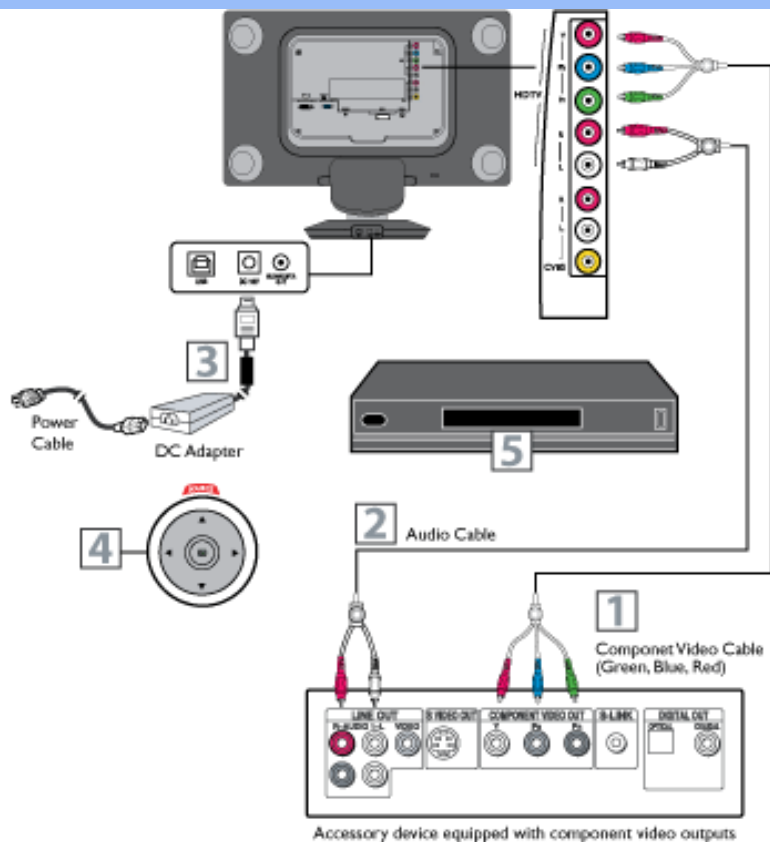

- (1) Conecte las salidas de vídeo por componentes (Video OUT Y, Pb, Pr) del reproductor de DVD (o equipo similar) a las entradas COMP VIDEO de la parte inferior del panel LCD.
- (2) Conecte los cables de audio rojo y blanco a las salidas de audio derecha e izquierda de la parte posterior del equipo auxiliar. Conecte el otro extremo del cable al terminal Audio de la parte posterior del panel LCD.
- (3) Conecte el adaptador de c.c. a la toma DC IN 16V del panel LCD. Conecte el cable de alimentación a una toma de corriente. Encienda el panel LCD y el otro equipo.
- (4) Pulse el botón OSD hasta que aparezca la opción HD en el menú de pantalla.
- (5) Inserte un disco DVD y pulse PLAY en el reproductor.

### Entradas de PC (monitor)

Este panel LCD puede usarse como monitor de ordenador. El ordenador deberá estar provisto de una salida de vídeo de tipo VGA, y habrá que utilizar un cable de interconexión (incluido).

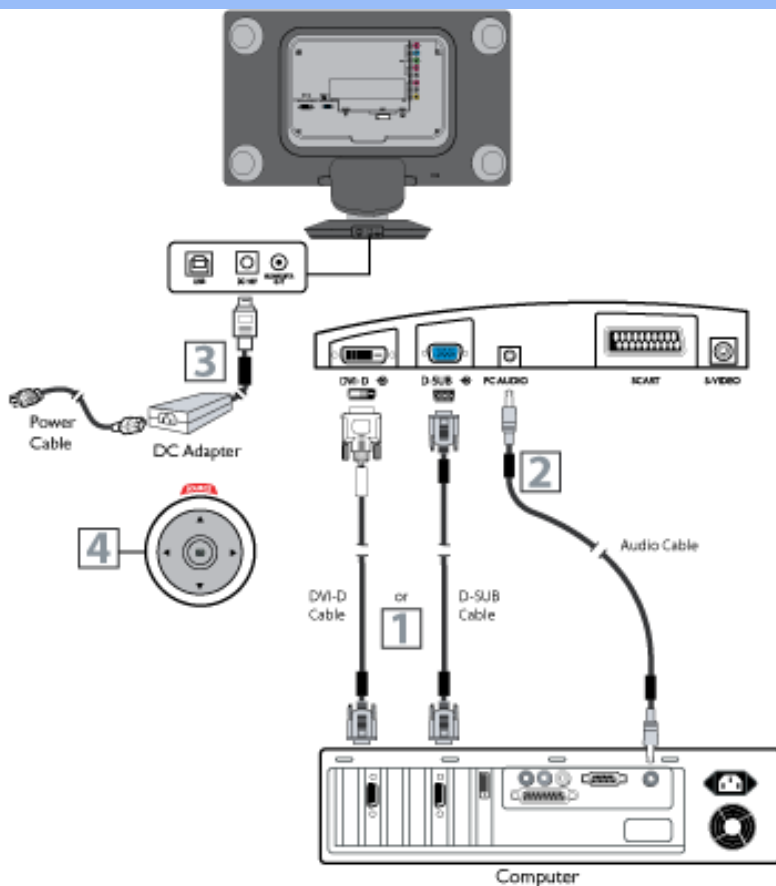

- (1) Conecte el extremo VGA/DVI o DVI del cable de interconexión al ordenador, y el otro extremo a la entrada D-SUB o DVI INPUT del panel LCD.
- (2) Aunque no se requieren conexiones de audio, el panel LCD puede reproducir el sonido del PC mediante un adaptador conectado a la salida de audio del ordenador (si dispone de ella), con el otro extremo de los cables de audio conectado a los terminales PC AUDIO de la parte inferior del panel LCD.
- (3) Conecte el adaptador de c.c. a la toma DC IN 16V del panel LCD. Conecte el cable de alimentación a una toma de corriente. Encienda el panel LCD y el ordenador.
- (4) Pulse el botón OSD hasta que aparezca la opción PC MODE en el menú de pantalla.

## 6) Connect for AV/TV functionality (Asia Pacific Only)

## Decodificador de TV por cable (con entradas/salidas RF)

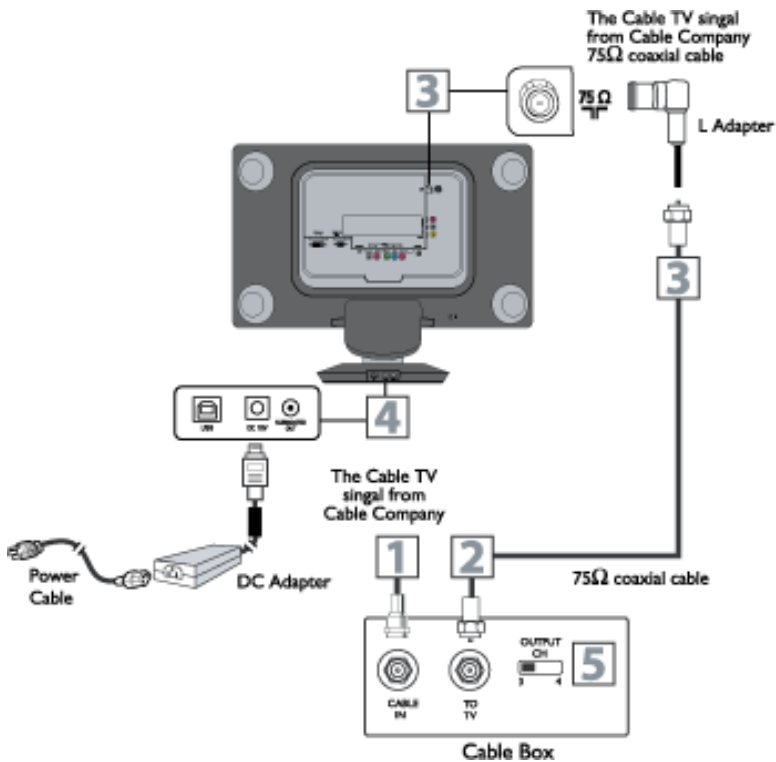

- (1) Conecte la señal de TV por cable a la entrada IN (o RF IN o CABLE IN) del decodificador de TV por cable (Cable Box).
- (2) Conecte un cable coaxial RF (no incluido) a la salida OUT (o TO TV o RF OUT) del decodificador de TV por cable.
- (3) Conecte el otro extremo del cable coaxial a un extremo del adaptador en L suministrado, como se ilustra en la figura, y el otro extremo del adaptador al terminal TV del panel LCD.
- (4) Conecte el adaptador de c.c. a la toma DC IN 16V del TV LCD. Conecte el cable de alimentación a una toma de corriente y encienda el TV.
- (5) Sitúe el selector de canal 3/4 del decodificador de TV por cable en la posición deseada. Seleccione el mismo canal en el TV. Cuando vea programas de TV, cambie de canal desde el decodificador de TV por cable, no desde el propio TV LCD.

### Consejo práctico

- Inmediatamente después de desembalar y conectar el nuevo televisor, ejecute la función de autoprogramación para configurarlo con los canales aéreos y de cable disponibles en su zona. Si no realiza la autoprogramación de los canales, es posible que el televisor no funcione correctamente.
- Antes de instalar los canales, no olvide seleccionar el modo de TV con la tecla AV + del mando a distancia.

## Decodificador de TV por cable (con salidas A/V)

Esta conexión suministrará sonido estéreo al TV LCD.

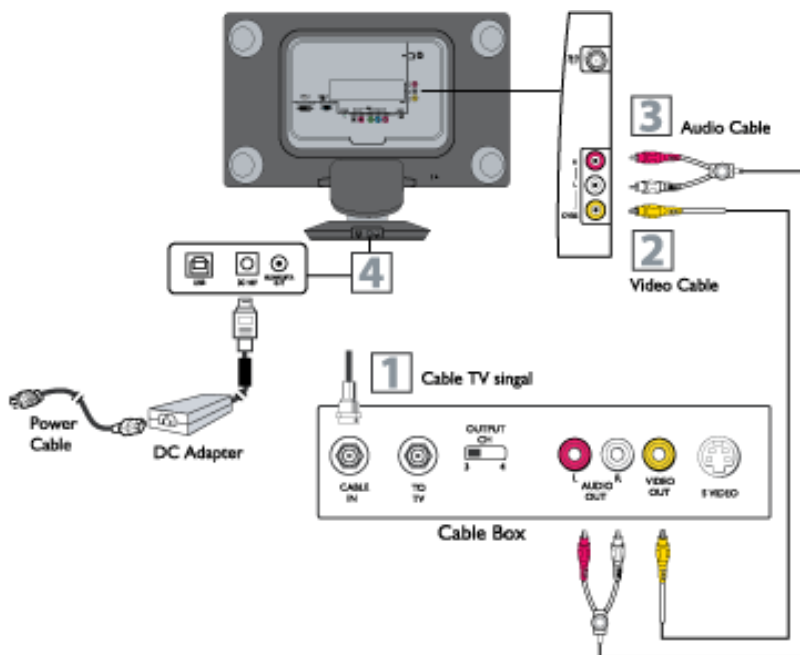

- (1) Conecte la señal de TV por cable a la entrada IN (o RF IN o CABLE IN) del decodificador de TV por cable (Cable Box).
- (2) Utilice un cable de vídeo de tipo RCA (no incluido), y conecte un extremo a la salida de vídeo del decodificador de TV por cable. Conecte el otro extremo al terminal VIDEO amarillo del lateral del TV. Los cables de vídeo suelen identificarse con el color amarillo, y se pueden adquirir en Philips y en establecimientos de electrónica. Los terminales de vídeo de la mayoría de los equipos son de color amarillo.
- (3) Utilice cables de audio estéreo de tipo RCA (no incluidos), y conecte un extremo a las salidas de audio derecha e izquierda del decodificador de TV por cable. Conecte el otro extremo al terminal Audio del lateral del TV LCD. Los cables de audio suelen identificarse con los colores rojo y blanco, y se pueden adquirir en Philips y en establecimientos de electrónica. El conector de audio derecho es rojo, y el izquierdo, blanco. Los colores de los cables deberán coincidir con los colores de los terminales.
- (4) Conecte el adaptador de c.c. a la toma DC IN 16V del TV LCD. Conecte el cable de alimentación a una toma de corriente y encienda el TV.



Utilice el botón AV+ del mando a distancia para sintonizar el canal AV correspondiente a la señal del decodificador de TV por cable. Una vez sintonizado, cambie de canal desde el decodificador de TV por cable, no desde el televisor. Cuando vea programas a través del vídeo (VCR), se recomienda seleccionar el modo suave en el menú de imagen inteligente.

## Conexiones de S-Vídeo

La conexión S-Vídeo de la parte posterior del TV LCD puede mejorar el detalle y la claridad de las imágenes con respecto a las conexiones normales de antena cuando se reproducen fuentes como DBS (radio digital por satélite), DVD (videodiscos digitales), videojuegos y cintas de vídeo VHS.

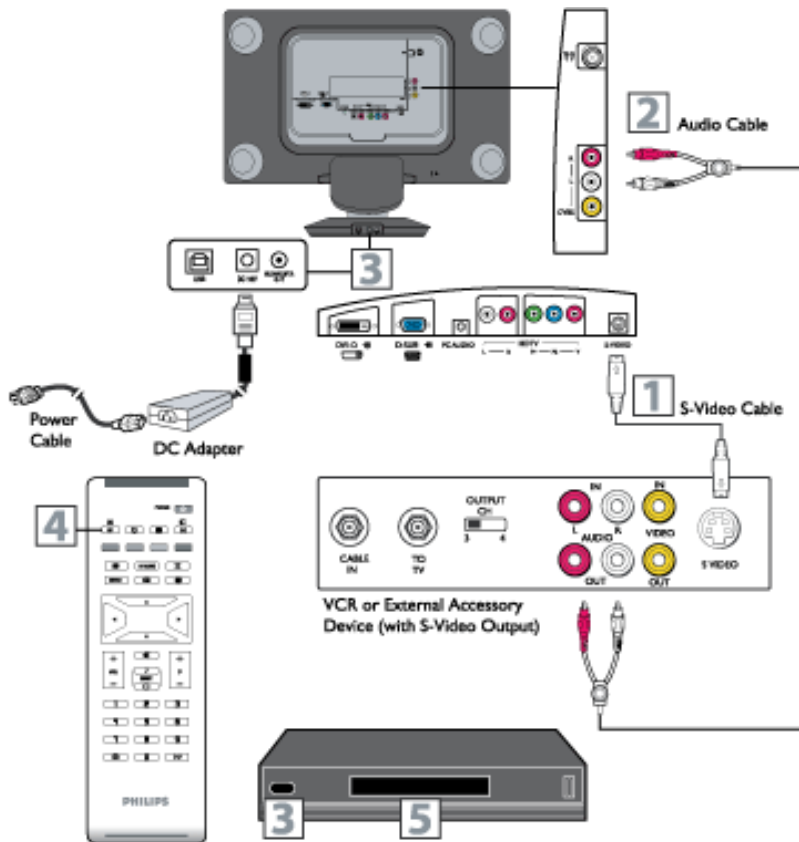

- (1) Conecte un cable de S-Vídeo al terminal S-VIDEO del otro equipo (DVD, videocámara, etc.) y al terminal S-VIDEO de la parte posterior del TV LCD.
- (2) Conecte los cables de audio de tipo RCA (normalmente rojo y blanco) a las salidas de audio (AUDIO OUT derecha e izquierda) del otro equipo. Conecte el otro extremo de los cables al terminal AUDIO del lateral del TV LCD.
- (3) Conecte el adaptador de c.c. a la toma DC IN 16V del TV LCD. Conecte el cable de alimentación a una toma de corriente. Encienda el TV LCD y el otro equipo.
- (4) Utilice los botones AV para seleccionar el modo S-Vídeo del TV LCD.
- (5) Pulse PLAY en el otro equipo para visionar el material en el TV LCD.



El mando a distancia del TV LCD de Philips no puede usarse para controlar otros equipos audiovisuales.

El conector de audio de la entrada AV IN es compartido por las señales de vídeo (CVBS) y S-Vídeo. Si conecta audio y vídeo a la entrada S-Vídeo, podrá seguir recibiendo el sonido seleccionando Vídeo como opción AV, aunque no aparezca ninguna imagen en la pantalla.





## Entradas de PC (monitor)

Este TV LCD puede usarse como monitor de ordenador. El ordenador deberá estar provisto de una salida de vídeo de tipo VGA, y habrá que utilizar un cable de interconexión (incluido).

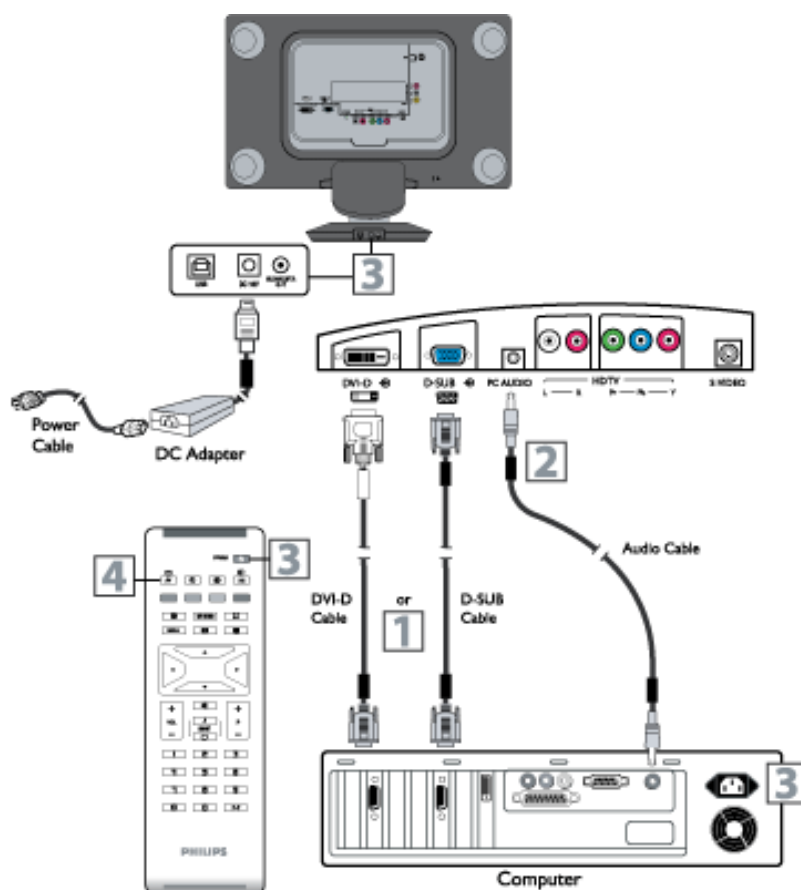

- (1) Conecte el extremo VGA o DVI del cable de interconexión (suministrado) al ordenador, y el otro extremo a la entrada D-SUB o DVI INPUT del TV LCD.
- (2) Aunque no se requieren conexiones de audio, el TV LCD puede reproducir el sonido del PC mediante un adaptador conectado a la salida de audio del ordenador (si dispone de ella), con los otros extremos de los cables de audio conectados a los terminales PC AUDIO de la parte inferior del TV.
- (3) Conecte el adaptador de c.c. a la toma DC IN 16V del TV LCD. Conecte el cable de alimentación a una toma de corriente. Encienda el TV LCD y el ordenador.
- (4) Pulse el botón AV hasta que aparezca la opción PC MODE en la pantalla.



Audio digital USB aplicable sólo en modo PC.

[VOLVER AL INICIO DE LA PÁGINA](#)

## Su monitor LCD :

- Descripción  
Vista Frontal del Producto
- Conexión a su PC
- Primeros Pasos
- Optimización del Rendimiento

# Primeros Pasos

## Primeros pasos



El software Sound Agent2™ de Philips sólo es compatible con Windows® 2000/XP. Más detalles en la guía de uso de PSA2.

## Utilización del archivo de información ( .inf) para Windows® 95/98/2000/Me/XP o posterior

Los monitores Philips están contruidos con característica VESA DDC2B para soportar los requisitos Plug & Play para Windows® 95/98/2000/Me. Para habilitar su monitor Philips, abra el cuadro de diálogo "Monitor" en Windows 95/98/2000/Me y active la aplicación Plug & Play. Debería instalar este archivo de información (.inf). El procedimiento de instalación basado en Windows® '95 OEM Release 2 , 98 , Me y 2000 se especifica a continuación:

### Para Windows® 95

1. Inicie Windows® '95
2. Haga clic en el botón "Start", apunte en "Settings" y después haga clic en "Control Panel".
3. Haga doble clic en el icono "Display".
4. Elija la ficha "Settings" y después haga clic en "Advanced...".
5. Elija el botón "Monitor", apunte en "Change..." y, a continuación haga clic en "Have Disk...".
6. Haga clic en el botón "Browse..." y, a continuación elija la unidad apropiada F: ( Unidad CD-ROM), a continuación haga clic en el botón "OK".
7. Haga clic en el botón "OK" y, a continuación elija su modelo de monitor y haga clic en "OK".
8. Haga clic en el botón "Close".

### Para Windows® 98

1. Inicie Windows® 98
2. Haga clic en el botón "Start", apunte en "Settings" y, a continuación haga clic en "Panel Control"
3. Haga doble clic en el icono "Display".
4. Elija la ficha "Settings" y, a continuación haga clic en "Advanced...".
5. Elija el botón "Monitor", apunte en "Change..." y, a continuación haga clic en "Next"

6. Elija "Display a list of all the drivers in a specific location", de forma que pueda elegir el controlador que desee. A continuación haga clic en "Next" y después en "Have Disk..."
7. Haga clic en el botón "Browse..." y, a continuación elija la unidad apropiada F: (unidad CD-ROM) y, a continuación haga clic en el botón "OK".
8. Haga clic en el botón "OK" y, a continuación elija su modelo de monitor y haga clic en el botón "Next".
9. Haga clic en el botón "Finish" y, a continuación en el botón "Close".

### Para Windows® Me

1. Inicie Windows® Me
2. Haga clic en el botón "Start", apunte en "Settings" y, a continuación haga clic en "Control Panel".
3. Haga doble clic en el icono "Display".
4. Elija la ficha "Settings" y, a continuación haga clic en "Advanced...".
5. Elija el botón "Monitor" y, a continuación haga clic en el botón "Change...".
6. Elija "Specify the location of the driver(Advanced)" y haga clic en el botón "Next".
7. Elija "Display a list of all the drivers in a specific location", de forma que pueda elegir el controlador que desee. A continuación haga clic en "Siguiente" y haga clic en "Have Disk...".
8. Haga clic en el botón "Browse..." y, a continuación elija la unidad apropiada F: (unidad CD-ROM), a continuación haga clic en el botón "OK".
9. Haga clic en el botón "OK" y, a continuación elija su modelo de monitor y haga clic en el botón "Next"
10. Haga clic en el botón "Finish" y, a continuación en el botón "Close".

### Para Windows® 2000

1. Inicie Windows® 2000
2. Haga clic en el botón "Start", apunte en "Settings" y, a continuación haga clic en "Panel Control".
3. Haga doble clic en el icono "Display".
4. Elija la ficha "Settings" y, a continuación haga clic en "Advanced...".
5. Elija "Monitor"
  - Si el botón "Properties" está inactivo, significa que su monitor está convenientemente configurado. Detenga la instalación.
  - Si el botón "Properties" está activo. Haga clic en el botón "Properties". Siga los pasos siguientes.
6. Haga clic en "Driver" y, a continuación haga clic en "Update Driver...", a continuación haga clic en el botón "Next".
7. Elija "Display a list of the known drivers for this device so that I can choose a specific driver", a continuación haga clic en "Next" y en "Have disk...".
8. Haga clic en el botón "Browse...", a continuación elija la unidad apropiada F: (Unidad CD-ROM).
9. Haga clic en el botón "Open", a continuación haga clic en el botón "OK".
10. Elija el modelo de su monitor y haga clic en el botón "Next", a continuación haga clic en el botón "Next".
11. Haga clic en el botón "Finish" y, a continuación en el botón "Close".  
Si puede ver la ventana "Digital Signature Not Found", entonces haga clic en el botón "Yes".

## Para Windows® XP

1. Inicie la sesión de Windows® XP.
2. Haga clic en el botón "Inicio" y después en "Panel de control".
3. Seleccione la categoría "Impresoras y otros equipos".
4. Haga clic en la opción "Pantalla".
5. Seleccione la ficha "Configuración" y haga clic en "Avanzada".
6. Seleccione la ficha "Monitor".
  - Si el botón "Propiedades" está inhabilitado, significa que el monitor está correctamente configurado. Cancele la instalación.
  - Si el botón "Propiedades" está habilitado, haga clic sobre él.Siga el procedimiento indicado.
7. Pulse la ficha "Controlador" y después el botón "Actualizar controlador...".
8. Seleccione la opción "Instalar de una lista o ubicación específica [avanzada]", y pulse el botón "Siguiente".
9. Elija la opción "No buscar. Yo elegiré el controlador", y pulse "Siguiente".
10. Pulse el botón "Utilizar disco..." y a continuación "Explorar...". Seleccione la unidad F: apropiada (unidad de CD-ROM).
11. Haga clic en "Abrir" y después en "Aceptar".
12. Seleccione su modelo de monitor y pulse "Siguiente".
  - Si aparece el mensaje "no ha superado la prueba del logotipo de Windows® para verificar su compatibilidad con Windows® XP", pulse el botón "Continuar de todas formas".
13. Pulse el botón "Terminar" y después "Cerrar".
14. Pulse una vez el botón "Aceptar", y púselo de nuevo para cerrar el cuadro de diálogo "Propiedades de pantalla".

Si su versión de Windows® 95/98/2000/Me/XP es diferente o necesita una información más detallada sobre la instalación, consulte el manual de usuario de Windows® 95/98/2000/Me/XP.

[VOLVER AL INICIO DE LA PÁGINA](#)

# Su garantía Philips F1rst Choice

## Gracias por comprar este monitor Philips.



Todos los monitores Philips están diseñados y fabricados conforme a los más altos estándares, para ofrecer unas prestaciones de la máxima calidad y facilidad tanto de uso como de instalación. En caso de encontrar dificultades a la hora de instalar o usar este producto, póngase en contacto directamente con Philips para beneficiarse de la garantía Philips F1rst Choice. Esta garantía de tres años le da derecho a un modelo de recambio en caso de que su monitor presente alguna anomalía o defecto., en su propio domicilio y en las 48 horas siguientes a la recepción de su llamada.

## Cobertura

La garantía Philips F1rst Choice es aplicable en Alemania, Andorra, Austria, Bélgica, Chipre, Dinamarca, España, Finlandia, Francia, Grecia, Irlanda, Italia, Liechtenstein, Luxemburgo, Mónaco, Noruega, Países Bajos, Portugal, Suecia, Suiza y Reino Unido, y únicamente en el caso de los monitores originalmente diseñados, fabricados, homologados y/o autorizados para el uso en estos países.

La vigencia de la garantía comienza el día de la compra del monitor. *Durante tres años*, el monitor será sustituido por otro equivalente o superior en caso de hallarse defectos cubiertos por la garantía.

El monitor de recambio pasará a ser propiedad del usuario, y Philips se quedará con el monitor original defectuoso. Para el monitor de recambio, el periodo de garantía continuará siendo el del monitor original, esto es, de 36 meses a partir de la fecha de compra de éste.

## Exclusiones

La garantía Philips F1rst Choice es aplicable siempre y cuando el producto se manipule debidamente conforme al uso pretendido, se observen sus instrucciones de funcionamiento y se presente la factura original o el ticket de caja, con indicación de la fecha de compra, nombre del establecimiento, modelo y número de serie de la unidad.

La garantía Philips F1rst Choice puede no ser aplicable si:

- Los documentos han sido de alguna forma alterados o desfigurados;
- El modelo o el número de serie de la unidad han sido alterados, borrados, retirados o desfigurados;
- Se han realizado reparaciones, modificaciones o alteraciones del producto por parte de

- personas o empresas de servicios no autorizadas;
- Se han ocasionado daños por accidentes tales como tormentas eléctricas, agua o fuego, uso indebido o negligencia, entre otros;
- Existen problemas de recepción debidos a las condiciones de la señal o a sistemas de cable o antena externos a la unidad;
- Los defectos han sido producidos por un uso abusivo o anómalo del monitor;
- El producto requiere trabajos de modificación o adaptación para poder cumplir las normas técnicas locales o nacionales, circunstancia aplicable a los países para los que el producto no haya sido originalmente diseñado, fabricado, homologado y/o autorizado. En consecuencia, siempre convendrá comprobar si el producto puede usarse en un país determinado.
- Adviértase que la garantía Philips F1rst Choice no cubre aquellos productos que originalmente no hayan sido diseñados, fabricados, homologados y/o autorizados para el uso en países cubiertos por dicha garantía. En estos casos se aplicarán las condiciones de la garantía mundial de Philips.

### A un solo clic de distancia

Si surge algún problema, le recomendamos leer atentamente las instrucciones de uso o visitar el sitio web [www.philips.com/support](http://www.philips.com/support) como ayuda complementaria.

### A una sola llamada de distancia

Con el fin de evitar molestias innecesarias, le recomendamos leer atentamente las instrucciones de uso o visitar el sitio web [www.philips.com/support](http://www.philips.com/support) como ayuda complementaria antes de contactar con el servicio de atención al cliente de Philips.

Para agilizar la resolución del problema, prepare la siguiente información antes de ponerse en contacto con el servicio de atención al cliente de Philips:

- Número de tipo Philips
- Número de serie Philips
- Fecha de compra (puede requerirse justificante)
- Procesador del equipo informático:
  - 286/386/486/Pentium Pro/memoria interna
  - Sistema operativo (Windows, DOS, OS/2, MAC)
  - ¿Programa de fax/módem/Internet?
- Otras tarjetas instaladas

El proceso también podrá acelerarse si dispone de la siguiente información:

- Justificante de compra en el que figure: fecha de compra, nombre del distribuidor, modelo y número de serie del producto.
- Dirección completa para recoger el monitor defectuoso y entregar el modelo de recambio.

Philips cuenta con servicios de atención al cliente en todo el mundo. Pulse aquí para acceder a



## F1rst Choice Contact Information.

O bien visítenos en:

Sitio web: <http://www.philips.com/support>

## Garantía para Europa Central y del Este

Estimado cliente:

Gracias por comprar este producto Philips, diseñado y fabricado conforme a los más altos estándares de calidad. Si surgiera alguna anomalía, Philips ofrece una garantía de 36 meses con mano de obra y piezas de recambio gratuitas, vigente a partir de la fecha de compra.

### Cobertura

La garantía Philips para Europa Central y del Este es aplicable en República Checa, Hungría, Eslovaquia, Eslovenia, Polonia, Rusia y Turquía, y únicamente en el caso de los monitores originalmente diseñados, fabricados, homologados y/o autorizados para el uso en estos países.

La vigencia de la garantía comienza el día de la compra del monitor. Durante tres años, el monitor podrá ser revisado y reparado por el servicio técnico en caso de hallarse defectos cubiertos por la garantía.

### Exclusiones

La garantía Philips es aplicable siempre y cuando el producto se manipule debidamente conforme al uso pretendido, se observen sus instrucciones de funcionamiento y se presente la factura original o el ticket de caja, con indicación de la fecha de compra, nombre del establecimiento, modelo y número de serie de la unidad.

La Garantía Philips NO será aplicable en los siguientes casos:

- Cuando los documentos hayan sido alterados de alguna forma o resulten ilegibles.
- En el caso de que el modelo y número de producción del aparato haya sido alterado, borrado, retirado o hecho ilegible.
- Cuando las reparaciones hayan sido efectuadas por personas u organizaciones de servicio NO AUTORIZADOS, o en el caso de que se hayan producido modificaciones en el aparato.
- Cuando el daño en el aparato sea causado por accidentes que incluyan, aunque no se limiten a: tormentas, inundaciones, fuego o evidente mal trato del mismo.
- Problemas de recepción debidos a las condiciones de la señal o a sistemas de cable o antena externos a la unidad;
- Defectos producidos por un uso abusivo o anómalo del monitor;
- El producto requiere trabajos de modificación o adaptación para poder cumplir las normas técnicas locales o nacionales, circunstancia aplicable a los países para los que el producto no haya sido originalmente diseñado, fabricado, homologado y/o autorizado. En consecuencia, siempre convendrá comprobar si el producto puede usarse en un país determinado.

Adviértase que el producto no se considerará defectuoso al amparo de esta garantía en el caso en que requiera modificaciones para poder cumplir las normas técnicas, locales o nacionales,

aplicables en países para los que el producto no fue originalmente diseñado o fabricado. Por consiguiente, compruebe siempre si el producto se puede usar en un país determinado.

### **A un solo clic de distancia**

Si surge algún problema, le recomendamos leer atentamente las instrucciones de uso o visitar el sitio web [www.philips.com/support](http://www.philips.com/support) para consultar información adicional.

### **A una sola llamada de distancia**

Con el fin de evitar molestias innecesarias, le recomendamos la lectura atenta de las instrucciones de uso antes de contactar con nuestros distribuidores o centros de información.

En caso de que el producto no funcione correctamente o presente alguna anomalía, póngase en contacto con su distribuidor Philips o directamente con nuestros [Centros de Servicio e Información al Cliente](#).

Sitio web: <http://www.philips.com/support>

## Su Garantía Internacional

Estimado cliente,

Gracias por su compra de este producto Philips, ya que ha sido diseñado y fabricado bajo los estándares de calidad más elevados.

Si, desafortunadamente, pudiera existir algún problema con este producto, PHILIPS garantiza libre de cargo la mano de obra y las piezas, durante 12 MESES a partir de la fecha de compra, independientemente del país en que el producto sea reparado. Esta Garantía Internacional Philips, complementa las obligaciones nacionales existentes sobre garantía hacia Ud., tanto de los distribuidores como de Philips en el país de compra, no afectando los derechos que la Ley establece para los Consumidores.

La Garantía Philips es aplicable en tanto que el producto sea TRATADO CORRECTAMENTE para su uso, de acuerdo con el contenido de las Instrucciones de Manejo y bajo la presentación de la FACTURA ORIGINAL o RECIBO DE CAJA, en donde se indique la fecha de compra y el nombre del distribuidor, junto al modelo y número de producción del aparato.

La Garantía Philips NO será aplicable en los siguientes casos:

- Cuando los documentos hayan sido alterados de alguna forma o resulten ilegibles.
- En el caso de que el modelo y número de producción del aparato haya sido alterado, borrado, retirado o hecho ilegible.
- Cuando las reparaciones hayan sido efectuadas por personas u organizaciones de servicio NO AUTORIZADOS, o en el caso de que se hayan producido modificaciones en el aparato.
- Cuando el daño en el aparato sea causado por accidentes que incluyan, aunque no se limiten a: tormentas, inundaciones, fuego o evidente mal trato del mismo.

Le rogamos tenga en cuenta que, el producto amparado por esta garantía, no será defectuoso, cuando se hayan realizado modificaciones en el mismo, para que cumpla con especificaciones técnica nacionales o locales, aplicables a países, para los que, el aparato no fue, originalmente, desarrollado y/o fabricado. Por esta razón siempre se debe comprobar, si, un producto puede ser utilizado en un país específico.

En el caso de que su producto PHILIPS no funcione correctamente o esté defectuoso, por favor contacte con su distribuidor Philips, o, con un SERVICIO OFICIAL PHILIPS. En el supuesto de que Ud. requiera servicio en algún otro país, el departamento de SERVICIO DE ATENCIÓN AL CLIENTE del citado país, puede indicarle la dirección del SERVICIO PHILIPS más próximo a su domicilio. El número de teléfono y de fax del SERVICIO DE ATENCIÓN AL CLIENTE puede ser encontrado en la parte inferior de este documento.

Para evitar problemas, le rogamos lea cuidadosamente las instrucciones de manejo, antes de ponerse en contacto con su Distribuidor o Servicio Oficial. Si Ud. tiene preguntas, que no puedan

ser respondidas por el Distribuidor o el [Servicio Centros de Información al Cliente](#) le rogamos escriba o llame a:

<http://www.philips.com>

## Garantía Philips F1rst Choice(Canadá/EE.UU.)

Gracias por haber adquirido este nuevo monitor Philips.



Todos los monitores Philips están diseñados y fabricados conforme a los más altos estándares para ofrecer unas prestaciones de la máxima calidad y facilidad tanto de uso como de instalación. En caso de que de encontrar dificultades a la hora de instalar o usar este producto, póngase en contacto directamente con Philips para beneficiarse de la garantía Philips F1rst Choice. Esta garantía de tres años te da derecho a un monitor de recambio en tu propio domicilio, en las 48 horas siguientes a la recepción de tu llamada, durante el primer año de compra. Si el monitor presenta alguna anomalía en los años segundo o tercero posteriores a su compra, nosotros lo repararemos previa recepción del mismo en el centro de servicio por cuenta del usuario. El monitor será reparado y devuelto sin cargo alguno en el plazo de cinco días laborables.

## GARANTÍA LIMITADA (Monitor de computadora)

Haga clic aquí para acceder a la [Warranty Registration Card](#).

**Tres años de mano de obra gratuita / Tres años de reparación gratuita de componentes / Un año de reemplazo del producto\***

*\*Este producto será reemplazo por uno nuevo o renovado a su condición inicial de acuerdo con las especificaciones originales de la unidad en un lapso de dos días hábiles durante el primer año posterior a la compra. Los gastos de envío de este producto quedarán a cargo del cliente durante el segundo y tercer año.*

### QUIÉN ESTÁ CUBIERTO?

Para poder hacer uso de la garantía, usted debe tener un comprobante de compra. Se consideran como comprobante de compra el recibo original o cualquier otro documento que demuestre que usted es el comprador del producto. Adjunte este documento al manual del usuario y manténgalos a ambos en un sitio accesible.

### QUÉ ESTÁ CUBIERTO?

La cobertura de la garantía comienza el día en que se adquiere el producto. *Durante los tres años siguientes*, todos los componentes serán reparados o reemplazados sin cargo alguno de mano de

obra. *Después de los tres años a partir de la fecha de compra*, todos los gastos por reemplazo o reparación de componentes y mano de obra estarán a cargo suyo.

Todos los componentes, incluso aquellos reparados o reemplazados, están cubiertos únicamente por el período original de la garantía. Cuando la cobertura del producto original caduca, lo hace también la de todos los productos y componentes, reparados y reemplazados.

## QUÉ ESTÁ EXCLUÍDO?

Su garantía no cubre:

- Gastos de mano de obra para instalación del producto, ajuste de los controles del producto por parte del cliente, e instalación o reparación de sistemas de antena que no forman parte del producto.
- Reparación del producto o reemplazo de componentes debido a uso indebido, accidentes, reparaciones no autorizadas u otra causa no controlada por Philips Consumer Electronics.
- Problemas de recepción causados por condiciones de señal o por sistemas de cable o antena que no forman parte de la unidad.
- Productos que requieren modificaciones o adaptaciones para permitir su funcionamiento en un país que no sea aquel para el que fue diseñado, fabricado, aprobado y/o autorizado, o reparaciones de productos que sufrieron daños a causa de estas modificaciones.
- Daños incidentales o consecuentes relacionados con uso del producto. (Algunos estados de los EE.UU. prohíben la exclusión de los daños incidentales y consecuentes, por lo que es posible que no califique para la exclusión mencionada más arriba. Esto incluye, aunque no excluye, material previamente grabado, esté o no protegido por derechos de autor.)
- productos utilizados con fines comerciales o institucionales
- En el caso de que el modelo y número de producción del aparato haya sido alterado, borrado, retirado o hecho ilegible.

## Dónde se encuentran los CENTROS DE REPARACIÓN?

Los servicios de reparación de garantía se encuentran en todos los países en los cuales el producto es distribuido oficialmente por Philips Consumer Electronics. En aquellos países donde Philips Consumer Electronics no distribuye el producto, el centro de reparaciones Philips local intentará brindar el servicio de reparación (si bien es posible que se produzca una demora debido a que los componentes a reemplazar y el/los manual/es técnicos no está/n inmediatamente disponibles).

## Dónde puedo OBTENER MÁS INFORMACIÓN?

Para obtener más información, comuníquese con el Centro de Atención al Cliente de Philips

llamando al (877) 835-1838 (solo para clientes dentro de los EE.UU.) o al (919) 573-7855 (resto del mundo).

### *Antes de solicitar una reparación...*

Por favor revise su manual de usuario antes de solicitar una reparación. Es posible que los ajustes de los controles detallados en dicho manual le ahorren una llamada a reparaciones.

## **PARA OBTENER LA REPARACIÓN DE GARANTÍA EN LOS EE.UU., PUERTO RICO O LAS ISLAS VÍRGENES (EE.UU.)...**

Para obtener asistencia e información acerca de los procedimientos de reparación de productos, comuníquese con el Centro de Atención al Cliente, llamando al número de teléfono detallado a continuación:

*Centro de Atención al Cliente de Philips*

*(877) 835-1838(dentro de EE.UU.) ó (919) 573-7855 (resto del mundo)*

*(En los EE.UU., Puerto Rico e Islas Vírgenes [EE.UU], todas las garantías implícitas, inclusive aquellas de comerciabilidad y adecuación para un fin particular, tienen la misma duración de esta garantía explícita. No obstante, debido a que algunos estados de los EE.UU. prohíben las limitaciones a la duración de las garantías implícitas, es posible que usted no califique para tal limitación.)*

## **PARA OBTENER LA REPARACIÓN DE GARANTÍA EN CANADÁ..**

Por favor comuníquese con Philips llamando al:

*(800) 479-6696*

La oficina de Philips Canadá o cualquiera de sus centros de reparación autorizados, le proporcionarán componentes y mano de obra sin cargo por un período de tres años.

(En Canadá, esta garantía reemplaza todas las demás. No se otorga ninguna otra, ya sea explícita o implícita, ni ninguna implícita de comerciabilidad o adecuación para un fin particular. Philips no se hace responsable, bajo ninguna circunstancia, por cualquier daño, ya sea directo, indirecto, especial, incidental ni consecuente, independientemente de como haya ocurrido, aún si se notificó a Philips sobre la posibilidad de tal daño).

**RECUERDE...** Por favor, registre a continuación los números de modelo y serie del



**producto.**

**Nº DE MODELO** \_\_\_\_\_

**Nº DE SERIE** \_\_\_\_\_

*Esta garantía le otorga derechos legales específicos. Es posible que usted goce de otros derechos que dependerán del estado o provincia en que se encuentre.*

Con el fin de poder solucionar tu problema con rapidez, prepare la siguiente información antes de contactar con Philips.

- Modelo \*
  - Número de serie \*
  - Fecha de compra (puede requerirse una copia de la factura)
  - Características del PC
    - Procesador: 286/386/486/ Pentium Pro/ Memoria
    - interna Sistema operativo (Windows, DOS, OS/2, MAC)
    - Programa de Fax/Módem/Internet
  - Otras tarjetas instaladas
- Si además tienes disponibles los siguientes datos, facilitará la agilización del proceso:
- Comprobante de compra, en el que figuren: fecha de compra, nombre del establecimiento, modelo y número de serie.
  - Dirección completa dónde realizar el cambio del monitor.

**Con sólo una llamada**

Existen oficinas de atención al cliente Philips en todo el mundo. En EE.UU. se puede contactar con el servicio de atención al cliente de lunes a viernes de 8 de la mañana a 9 de la noche (horario zona este), así como los sábados de 10 de la mañana a 5 de la tarde, a través de los números de teléfono indicados.

Si desea más información sobre éste y otros excepcionales productos de Philips, visite nuestra dirección de Internet:

<http://www.philips.com>

## F1rst Choice Contact Information

País	Teléfono	Tarifa
Austria	0820 901115	€ 0.20
Belgium	070 253 010	€ 0.17
Cyprus	800 92256	Llamada gratuita
Denmark	3525 8761	Tarifa de llamada local
Finland	09 2290 1908	Tarifa de llamada local
France	08 9165 0006	€ 0.23
Germany	0180 5 007 532	€ 0.12
Greece	00800 3122 1223	Tarifa de llamada local
Ireland	01 601 1161	Tarifa de llamada local
Italy	199 404 042	€ 0.25
Luxembourg	26 84 30 00	Tarifa de llamada local
The Netherlands	0900 0400 063	€ 0.20
Norway	2270 8250	Tarifa de llamada local
Portugal	2 1359 1440	Tarifa de llamada local
Spain	902 888 785	€ 0.15
Sweden	08 632 0016	Tarifa de llamada local
Switzerland	02 2310 2116	Tarifa de llamada local
United Kingdom	0906 1010 017	£0.15

## Consumer Information Centers

Antilles • Argentina • Australia • Bangladesh • Brasil • Canada • Chile • China • Colombia • Belarus • Bulgaria • Croatia • Czech Republic • Estonia • Dubai • Hong Kong • Hungary • India • Indonesia • Korea • Latvia • Lithuania • Malaysia • Mexico • Morocco • New Zealand • Pakistan • Paraguay • Peru • Philippines • Poland • Romania • Russia • Serbia & Montenegro • Singapore • Slovakia • Slovenia • South Africa • Taiwan • Thailand • Turkey • Ukraine • Uruguay • Venezuela

### Eastern Europe

#### BELARUS

Technical Center of JV IBA  
M. Bogdanovich str. 155  
BY - 220040 Minsk  
Tel: +375 17 217 33 86

#### BULGARIA

LAN Service  
140, Mimi Balkanska Str.  
Office center Translog  
1540 Sofia, Bulgaria  
Tel: +359 2 960 2360  
[www.lan-service.bg](http://www.lan-service.bg)

#### CZECH REPUBLIC

Xpectrum  
Lužná 591/4  
CZ - 160 00 Praha 6 Tel: 800 100 697  
Email: [info@xpectrum.cz](mailto:info@xpectrum.cz)  
[www.xpectrum.cz](http://www.xpectrum.cz)

#### CROATIA

Renoprom d.o.o.  
Mlinska 5, Strmec  
HR - 41430 Samobor  
Tel: +385 1 333 0974

## ESTONIA

FUJITSU SERVICES OU  
Akadeemia tee 21G  
EE-12618 Tallinn  
Tel: +372 6519900  
[www.ee.invia.fujitsu.com](http://www.ee.invia.fujitsu.com)

## HUNGARY

Serware Szerviz  
Vizimolnár u. 2-4  
HU - 1031 Budapest  
Tel: +36 1 2426331  
Email: [inbox@serware.hu](mailto:inbox@serware.hu)  
[www.serware.hu](http://www.serware.hu)

## LATVIA

ServiceNet LV  
Jelgavas iela 36  
LV - 1055 Riga,  
Tel: +371 7460399  
Email: [serviss@servicenet.lv](mailto:serviss@servicenet.lv)

## LITHUANIA

ServiceNet LT  
Gaiziunu G. 3  
LT - 3009 KAUNAS  
Tel: +370 7400088  
Email: [servisas@servicenet.lt](mailto:servisas@servicenet.lt)  
[www.servicenet.lt](http://www.servicenet.lt)

## ROMANIA

Blue Ridge Int'l Computers SRL  
115, Mihai Eminescu St., Sector 2  
RO - 020074 Bucharest  
Tel: +40 21 2101969

## SERBIA & MONTENEGRO

Tehnicom Service d.o.o.  
Bulevar Vojvode Misica 37B  
YU - 11000 Belgrade  
Tel: +381 11 3060 886

## SLOVAKIA

Datalan Servisne Stredisko  
Puchovska 8  
SK - 831 06 Bratislava  
Tel: +421 2 49207155  
Email: servis@datalan.sk

## SLOVENIA

PC HAND  
Brezovce 10  
SI - 1236 Trzin  
Tel: +386 1 530 08 24  
Email: servis@pchand.si

## POLAND

Zolter  
ul.Zytnia 1  
PL - 05-500 Piaseczno  
Tel: +48 22 7501766  
Email: servmonitor@zolter.com.pl  
www.zolter.com.pl

## RUSSIA

Tel: +7 095 961-1111  
Tel: 8-800-200-0880  
Website: www.philips.ru

## TURKEY

Türk Philips Ticaret A.S.  
Yukari Dudullu Org.San.Bolgesi  
2.Cadde No:22  
34776-Umraniye/Istanbul  
Tel: (0800)-261 33 02

## UKRAINE

Comel  
Shevchenko street 32  
UA - 49030 Dnepropetrovsk  
Tel: +380 562320045  
www.csp-comel.com

## Latin America

### ANTILLES

Philips Antillana N.V.  
Kaminda A.J.E. Kusters 4  
Zeelandia, P.O. box 3523-3051  
Willemstad, Curacao  
Phone: (09)-4612799  
Fax : (09)-4612772

### ARGENTINA

Philips Antillana N.V.  
Vedia 3892 Capital Federal  
CP: 1430 Buenos Aires  
Phone/Fax: (011)-4544 2047

### BRASIL

Philips da Amazônia Ind. Elet. Ltda.  
Rua Verbo Divino, 1400-São Paulo-SP  
CEP-04719-002  
Phones: 11 21210203 -São Paulo & 0800-701-0203-Other Regions without São Paulo City

### CHILE

Philips Chilena S.A.  
Avenida Santa Maria 0760  
P.O. box 2687 Santiago de Chile  
Phone: (02)-730 2000  
Fax : (02)-777 6730

## COLOMBIA

Industrias Philips de Colombia  
S.A.-Division de Servicio  
CARRERA 15 Nr. 104-33  
Bogota, Colombia  
Phone:(01)-8000 111001 (toll free)  
Fax : (01)-619-4300/619-4104

## MEXICO

Consumer Information Centre  
Norte 45 No.669  
Col. Industrial Vallejo  
C.P.02300, -Mexico, D.F.  
Phone: (05)-3687788 / 9180050462  
Fax : (05)-7284272

## PARAGUAY

Av. Rca. Argentina 1780 c/Alfredo Seiferheld  
P.O. Box 605  
Phone: (595 21) 664 333  
Fax: (595 21) 664 336  
Customer Desk:  
Phone: 009 800 54 1 0004

## PERU

Philips Peruana S.A.  
Customer Desk  
Comandante Espinar 719  
Casilla 1841  
Limab18  
Phone: (01)-2136200  
Fax : (01)-2136276

## URUGUAY

Rambla O'Higgins 5303 Montevideo  
Uruguay  
Phone: (598) 619 66 66  
Fax: (598) 619 77 77  
Customer Desk:  
Phone: 0004054176

## VENEZUELA

Industrias Venezolanas Philips S.A.  
Apartado Postal 1167  
Caracas 1010-A  
Phone: (02) 2377575  
Fax : (02) 2376420

## Canada

### CANADA

Philips Electronics Ltd.  
281 Hillmount Road  
Markham, Ontario L6C 2S3  
Phone: (800) 479-6696

## Pacific

### AUSTRALIA

Philips Consumer Electronics  
Consumer Care Center  
Level 1, 65 Epping Rd  
North Ryde NSW 2113  
Phone: 1300 363 391  
Fax : +61 2 9947 0063



## NEW ZEALAND

Philips New Zealand Ltd.  
Consumer Help Desk  
2 Wagener Place, Mt. Albert  
P.O. box 1041  
Auckland  
Phone: 0800 477 999 (toll free)  
Fax : 0800 288 588

## Asia

### BANGLADESH

Philips Service Centre  
100 Kazi Nazrul Islam  
Avenue Kawran Bazar C/A  
Dhaka-1215  
Phone: (02)-812909  
Fax : (02)-813062

### CHINA

SHANGHAI  
Rm 1007, Hongyun Building, No. 501 Wuning road,  
200063 Shanghai P.R. China  
Phone: 4008 800 008  
Fax: 21-52710058

### HONG KONG

Philips Electronics Hong Kong Limited  
Consumer Service  
Unit A, 10/F. Park Sun Building  
103-107 Wo Yi Hop Road  
Kwai Chung, N.T.  
Hong Kong  
Phone: (852)26199663  
Fax: (852)24815847

## INDIA

Phone: 91-20-712 2048 ext: 2765  
Fax: 91-20-712 1558

BOMBAY  
Philips India  
Customer Relation Centre  
Bandbox House  
254-D Dr. A Besant Road, Worli  
Bombay 400 025

CALCUTTA  
Customer Relation Centre  
7 justice Chandra Madhab Road  
Calcutta 700 020

MADRAS  
Customer Relation Centre  
3, Haddows Road  
Madras 600 006

NEW DELHI  
Customer Relation Centre  
68, Shivaji Marg  
New Dehli 110 015

## INDONESIA

Philips Group of Companies in Indonesia  
Consumer Information Centre  
Jl.Buncit Raya Kav. 99-100  
12510 Jakarta  
Phone: (021)-7940040 ext: 2100  
Fax : (021)-794 7511 / 794 7539

## KOREA

Philips Korea Ltd.  
Philips House  
C.P.O. box 3680  
260-199, Itaewon-Dong.  
Yongsan-Ku, Seoul 140-202  
Phone: 080 600 6600 (toll free)  
Fax : (02) 709 1210

## MALAYSIA

After Market Solutions Sdn Bhd,  
Philips Authorised Service Center,  
Lot 6, Jalan 225, Section 51A,  
46100 Petaling Jaya,  
Selangor Darul Ehsan,  
Malaysia.  
Phone: (603)-7954 9691/7956 3695  
Fax: (603)-7954 8504  
Customer Careline: 1800-880-180

## PAKISTAN

Philips Consumer Service  
Mubarak manzil,  
39, Garden Road, Saddar,  
Karachi-74400  
Tel: (9221) 2737411-16  
Fax: (9221) 2721167  
E-mail: care@philips.com  
Website: www.philips.com.pk

## PHILIPPINES

PHILIPS ELECTRONICS & LIGHTING, INC.  
Consumer Electronics  
48F PBCOM tower  
6795 Ayala Avenue cor VA Rufino St.  
Salcedo Village  
1227 Makati City, PHILS  
Phone: (02)-888 0572, Domestic Toll Free: 1-800-10-PHILIPS or 1-800-10-744 5477  
Fax: (02)-888 0571

## SINGAPORE

Accord Customer Care Solutions Ltd  
Authorized Philips Service Center  
Consumer Service  
620A Lorong 1 Toa Rayoh  
Singapore 319762  
Tel: +65 6882 3999  
Fax: +65 6250 8037

## TAIWAN

Philips Taiwan Ltd.  
Consumer Information Centre  
13F, No. 3-1 Yuan Qu St., Nan Gang Dist.,  
Taipei 115, Taiwan  
Phone: 0800-231-099  
Fax : (02)-3789-2641

## THAILAND

Philips Electronics (Thailand) Ltd.  
26-28th floor, Thai Summit Tower  
1768 New Petchburi Road  
Khwaeng Bangkapi, Khet Huaykhwang  
Bangkok10320 Thailand  
Tel: (66)2-6528652  
E-mail: cic Thai@philips.com

## Africa

### MOROCCO

Philips Electronique Maroc  
304,BD Mohamed V  
Casablanca  
Phone: (02)-302992  
Fax : (02)-303446

## SOUTH AFRICA

PHILIPS SA (PTY) LTD  
Customer Care Center  
195 Main Road  
Martindale, Johannesburg  
P.O. box 58088  
Newville 2114  
Telephone: +27 (0) 11 471 5194  
Fax: +27 (0) 11 471 5123  
E-mail: [phonecare.za@philips.com](mailto:phonecare.za@philips.com)

## Middle East

### DUBAI

Philips Middle East B.V.  
Consumer Information Centre  
P.O.Box 7785  
DUBAI  
Phone: (04)-335 3666  
Fax : (04)-335 3999