



REPUBLIC OF
GAMERS

ROG STRIX
XG49VQ
SUPER ULTRA-WIDE GAMING MONITOR

ASUS

Table des matières

| | |
|---|-------------|
| Avertissements | iii |
| Informations de sécurité | iv |
| Soin & Nettoyage | vi |
| 1.1 Bienvenu | 1-1 |
| 1.2 Contenu de la boîte | 1-1 |
| 1.3 Assemblage du moniteur | 1-2 |
| 1.4 Branchement des câbles | 1-5 |
| 1.4.1 Arrière du moniteur LCD | 1-5 |
| 1.5 Présentation du moniteur | 1-6 |
| 1.5.1 Utilisation des boutons de contrôle | 1-6 |
| 2.1 Réglage du moniteur | 2-1 |
| 2.2 Dimension de contour | 2-2 |
| 2.3 Détacher le bras / support (pour support mural VESA) .. | 2-3 |
| 3.1 Menu OSD (affichage à l'écran) | 3-1 |
| 3.1.1 Reconfiguration | 3-1 |
| 3.1.2 Présentation des fonctions OSD | 3-2 |
| 3.2 Spécifications | 3-11 |
| 3.3 Guide de dépannage (FAQ) | 3-12 |
| 3.4 Fréquences supportées | 3-14 |

Copyright © 2018 ASUSTeK COMPUTER INC. Tous droits réservés.

Aucune partie de cette publication y compris les produits et le logiciel décrit dans ce document, ne peut être reproduite, transmise, transcrite, stockée dans un système d'interrogation ou traduite dans une langue quelconque sous quelque forme et par quelque moyen que ce soit sans l'autorisation écrite de ASUSTeK COMPUTER INC. ("ASUS").

La garantie du produit ou service ne sera pas prolongée si : (1) le produit a été réparé, modifié ou altéré, sauf si les réparations, modifications ou altérations ont été autorisées par écrit par ASUS; ou (2) si le numéro de série du produit a été effacé ou n'est plus lisible.

ASUS FOURNIT CE MANUEL TEL QUEL SANS GARANTIE QUELLE QU'ELLE SOIT, EXPRESSE OU IMPLICITE, Y COMPRIS SANS LIMITATION, TOUTE GARANTIE OU CONDITION IMPLICITE DE QUALITE MARCHANDE OU DE COMPATIBILITE A DES FINS PARTICULIERES. EN AUCUN CAS ASUS, SES DIRECTEURS, MEMBRES DE LA DIRECTION, EMPLOYEÉS OU AGENTS NE SAURAIENT ÊTRE TENUS POUR RESPONSABLES DE DOMMAGES INDIRECTS, SPÉCIAUX, CIRCONSTANCIELS OU CONSÉCUTIFS (Y COMPRIS LES DOMMAGES POUR MANQUE À GAGNER, PERTES COMMERCIALES, PERTE DE JOUISSANCE OU DE DONNÉES, INTERRUPTION D'EXPLOITATION ET AUTRES), MÊME SI ASUS A ÉTÉ AVISÉE DE LA POSSIBILITÉ DE TELS DOMMAGES DÉCOULANT DE TOUT DÉFAUT OU D'ERREUR CONTENUE DANS LE PRÉSENT MANUEL OU PRODUIT.

LES SPÉCIFICATIONS ET LES INFORMATIONS CONTENUES DANS LE PRÉSENT MANUEL SONT FOURNIES À TITRE D'INFORMATION UNIQUEMENT ET SONT SOUS RÉSERVE DE CHANGEMENT À TOUT MOMENT SANS PRÉAVIS. ELLES NE DOIVENT PAS ÊTRE INTERPRETEES COMME UN ENGAGEMENT DE LA PART D'ASUS. ASUS N'ENDOSSE AUCUNE RESPONSABILITÉ OU NI AUCUN ENGAGEMENT POUR DES ERREURS OU DES INEXACTITUDES QUI PEUVENT APPARAÎTRE DANS LE PRÉSENT MANUEL, Y COMPRIS LES PRODUITS ET LOGICIELS QUI Y SONT DÉCRITS.

Les noms de produits et d'entreprises qui apparaissent dans le présent manuel peuvent ou non être des marques commerciales ou droits d'auteurs enregistrés de leurs sociétés respectives et ne sont utilisés qu'à titre d'identification et d'explication et au bénéfice de leurs propriétaires, sans intention de contrevenance.

Avertissements

Déclaration de la Commission Fédérale des Télécommunications (FCC)

Cet appareil est conforme à la section 15 du règlement de la FCC. L'utilisation est permise sujette aux deux conditions suivantes :

- Cet appareil ne peut pas causer d'interférences nocives.
- Cet appareil doit pouvoir accepter toutes les interférences reçues, y compris les interférences risquant d'engendrer un fonctionnement indésirable.

Cet appareil a été testé et déclaré conforme aux limites définies pour les appareils numériques de Classe B suivant la section 15 du règlement de la FCC. Ces limites sont destinées à assurer une protection raisonnable contre les interférences indésirables lorsque l'appareil est utilisé dans un environnement résidentiel. Cet appareil génère, utilise et peut émettre une énergie de radiofréquence et, s'il n'est pas installé et utilisé selon les instructions, peut causer des interférences nuisibles aux communications radio. Cependant, nous ne pouvons garantir que des interférences ne se produiront pas dans une installation particulière. Si cet appareil cause des interférences indésirables à la réception de la radio ou de la télévision, ce que vous pouvez facilement observer en éteignant et en rallumant l'appareil, nous vous encourageons à prendre une ou plusieurs des mesures correctives suivantes :

- Réorienter ou déplacer l'antenne réceptrice.
- Augmenter la distance entre l'appareil et le récepteur.
- Connecter l'appareil sur une prise secteur ou sur un circuit différent de celui sur lequel le récepteur est connecté.
- Consultez votre revendeur ou un technicien radio/télévision qualifié pour de l'aide.



L'utilisation de câbles blindés pour le raccordement du moniteur à la carte graphique est requis pour garantir la conformité avec la réglementation de la FCC. Les changements ou les modifications de cette unité non expressément approuvés par la partie responsable de la conformité peuvent annuler le droit de l'utilisateur à utiliser cet équipement.

Déclaration de la commission canadienne des communications

Cet appareil numérique ne dépasse pas les limites de la classe B pour les émissions de sons radio depuis des appareils numériques, définies dans le règlement sur les interférences radio de la commission canadienne des communications.

Cet appareil numérique de Classe B est conforme à la norme canadienne ICES-003.

Cet appareil numérique de Classe B respecte toutes les exigences de la réglementation canadienne sur les équipements causant des interférences.

Cet appareil numérique de la classe B respecte toutes les exigences du Règlement sur le matériel brouiller du Canada.

Informations de sécurité

- Avant d'installer le moniteur, lisez attentivement toute la documentation qui accompagne la boîte.
- Pour réduire le risque d'incendie ou de choc électrique, n'exposez jamais le moniteur à la pluie ou à l'humidité.
- N'essayez jamais d'ouvrir le boîtier du moniteur. Les hautes tensions dangereuses à l'intérieur du moniteur peuvent entraîner de graves blessures corporelles.
- Si l'alimentation électrique est cassée, n'essayez pas de la réparer par vous-même. Contactez un technicien de réparation qualifié ou un revendeur.
- Avant d'utiliser l'appareil, assurez-vous que tous les câbles sont bien connectés et que les câbles électriques ne sont pas endommagés. Si vous décelez le moindre dommage, contactez immédiatement votre revendeur.
- Les fentes et les ouvertures à l'arrière ou sur le dessus du boîtier sont prévues pour la ventilation. Ne bloquez pas ces fentes. Ne placez jamais l'appareil près ou sur un radiateur ou une source de chaleur à moins qu'il y ait une ventilation appropriée.
- Le moniteur ne doit être utilisé qu'avec le type d'alimentation indiqué sur l'étiquette. Si vous n'êtes pas sûr du type d'alimentation électrique fourni dans votre maison, consultez votre revendeur ou la société locale d'électricité.
- Utilisez la prise électrique appropriée qui est conforme aux normes électriques locales.
- Ne surchargez pas les fils d'alimentation ou les rallonges. Une surcharge peut engendrer un incendie ou une électrocution.
- Évitez la poussière, l'humidité et les températures extrêmes. Ne placez pas le moniteur dans une zone qui pourrait devenir humide. Placez le moniteur sur une surface stable.
- Débranchez l'appareil lors des orages ou lorsqu'il n'est pas utilisé pendant une période prolongée. Ceci protégera le moniteur contre les dommages liés aux surtensions.
- N'insérez jamais des objets et ne renversez jamais du liquide dans les fentes du boîtier du moniteur.
- Pour assurer un fonctionnement satisfaisant, n'utilisez le moniteur qu'avec des ordinateurs listés UL qui possèdent des réceptacles configurés appropriés marqués entre 100 ~ 240V CA.
- La prise de courant doit être installée à proximité de l'équipement et doit être facile d'accès.

- Si vous rencontrez des problèmes techniques avec le moniteur, contactez un réparateur qualifié.
- Fournissez une connexion de mise à la terre avant de brancher la prise principale sur le secteur. Lorsque vous débranchez une connexion de mise à la terre, veuillez la débrancher seulement après avoir débranché la prise principale du secteur.
- Veuillez utiliser l'adaptateur ADP180MB de DELTA.

AVERTISSEMENT

Une utilisation d'un casque ou d'écouteurs autres que ceux spécifiés peut entraîner une perte auditive en raison de pressions sonores excessives.

Déclaration sur la restriction des substances dangereuses (Inde)

Ce produit est conforme aux "Règlements (de gestion) indiens sur les déchets électroniques 2016" qui interdisent l'utilisation de plomb, de mercure, de chrome hexavalent, de polybromobiphényles (PBB) ou de polybromodiphényléthers (PBDE) dans des concentrations dépassant 0,1 % en poids dans les matériaux homogènes et 0,01 % en poids dans les matériaux homogènes pour le cadmium, en dehors des exceptions prévues par l'Annexe 2 du Règlement.

Fabriqué en Chine

HDMI™
HIGH-DEFINITION MULTIMEDIA INTERFACE

EAC

Soin & Nettoyage

- Avant de soulever ou de déplacer votre moniteur, il est préférable de débrancher les câbles et le cordon d'alimentation. Suivez les bonnes techniques de levage quand vous soulevez le moniteur. Quand vous soulevez ou transportez le moniteur, tenez les bords du moniteur. Ne soulevez pas le moniteur en tenant le support ou le cordon d'alimentation.
- Nettoyage. Éteignez votre moniteur et débranchez le cordon d'alimentation. Nettoyez la surface du moniteur à l'aide d'un chiffon sans peluche et non abrasif. Les tâches rebelles peuvent être enlevées avec un chiffon légèrement imbibé d'une solution détergente douce.
- Évitez d'utiliser un nettoyant contenant de l'alcool ou de l'acétone. Utilisez un produit de nettoyage prévue pour les écrans LCD. N'aspergez jamais de nettoyant directement sur l'écran car il pourrait goutter dans le moniteur et entraîner un choc électrique.



Ce symbole de la poubelle sur roues barrée d'une croix indique que le produit (équipement électrique, électronique et pile bouton contenant du mercure) ne doit pas être placé dans les déchets ménagers. Veuillez consulter la réglementation locale pour la mise au rebut des produits électroniques.

AAEE yönetmeliğine uygundur

Les symptômes suivants sont normaux avec le moniteur :

- En raison de la nature de la lumière fluorescente, l'écran peut scintiller pendant la première utilisation. Eteignez le commutateur d'alimentation et rallumez-le pour vous assurer que le vacillement disparaît.
- Il se peut que vous trouviez l'écran irrégulièrement lumineux selon le motif de bureau que vous utilisez.
- Lorsque la même image reste affichée pendant de nombreuses heures, une image résiduelle peut rester visible sur l'écran même lorsque l'image a été changée. L'écran récupérera lentement ou vous pouvez éteindre le commutateur d'alimentation pendant des heures.
- Lorsque l'écran devient noir ou clignote, ou qu'il ne s'allume plus, contactez votre revendeur ou un centre de réparation pour remplacer les pièces défectueuses. Ne réparez pas l'écran vous-même !

Conventions utilisées dans ce guide



AVERTISSEMENT : Informations pour éviter de vous blesser en essayant de terminer une tâche.



AVERTISSEMENT : Informations pour éviter d'endommager les composants en essayant de terminer une tâche.



IMPORTANT : Informations que vous DEVEZ suivre pour terminer une tâche.



REMARQUE : Astuces et informations supplémentaires pour aider à terminer un tâche.

Où trouver plus d'informations

Référez-vous aux sources suivantes pour les informations supplémentaires et pour les mises à jour de produit et logiciel.

1. Sites Web de ASUS

Les sites Web internationaux d'ASUS fournissent des informations mises à jour sur les produits matériels et logiciels d'ASUS. Référez-vous à **<http://www.asus.com>**

2. Documentation en option

Votre emballage produit peut inclure une documentation en option qui peut avoir été ajoutée par votre revendeur. Ces documents ne font pas partie de l'emballage standard.

1.1 Bienvenu

Merci d'avoir acheté un moniteur LCD d'ASUS® !

Le dernier moniteur à écran LCD large d'ASUS offre un affichage plus net, plus large et plus lumineux, en plus de toute une gamme de fonctions qui améliorent votre séance de visionnage.

Avec ces fonctions du moniteur, vous pouvez profiter du confort et vous régaler d'une expérience visuelle !

1.2 Contenu de la boîte

Vérifiez que tous les éléments suivants sont présents dans la boîte :

- ✓ Moniteur LCD
- ✓ Support du moniteur
- ✓ Base du moniteur
- ✓ Guide de mise en route
- ✓ Carte de garantie
- ✓ 1 x cordon d'alimentation
- ✓ 1 x câble HDMI
- ✓ 1 x câble DP
- ✓ 1x adaptateur secteur
- ✓ 1 x câble USB 3.0
- ✓ Couvercle VESA
- ✓ Kits VESA



-
- Si l'un des éléments ci-dessous est endommagé ou manquant, contactez immédiatement votre revendeur.
-

1.3 Assemblage du moniteur

Pour assembler le moniteur:



- Lors de l'assemblage du bras/de la base du moniteur, nous vous conseillons de conserver le moniteur dans son emballage en polystyrène expansé (Boîte en carton).

1. Retirez tous les accessoires de l'emballage supérieur en polystyrène expansé.

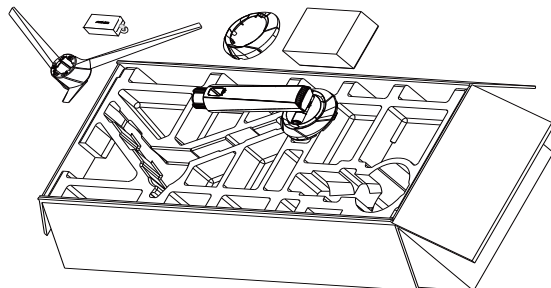

2. Retirez l'emballage supérieur en polystyrène expansé de la boîte en carton puis appuyez pour ouvrir le trou d'assemblage du support.

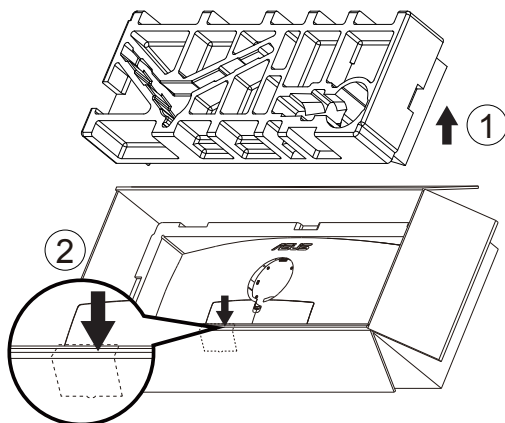

3. Aligned le trou de vis sur le moniteur avec la vis fournie sur le bras. Puis insérez le bras dans le moniteur.
 - 3.1 Installez le bras.
 - 3.2 Serrez la vis fournie.
 - 3.2 Mettez le couvercle VESA.

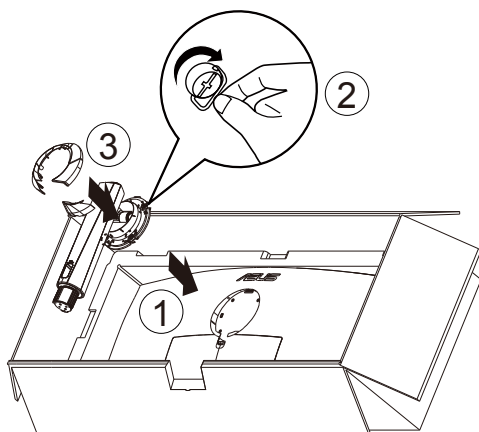

4. Fixez la base au bras en serrant la vis fournie.

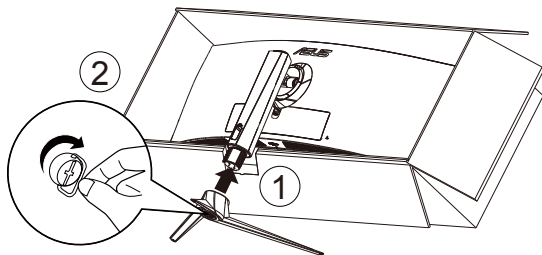

5. Soulevez l'emballage avec le moniteur, puis assurez-vous que la base du moniteur repose parfaitement sur une surface plate ou sur un bureau. Retirez ensuite le polystyrène expansé et l'emballage carton.

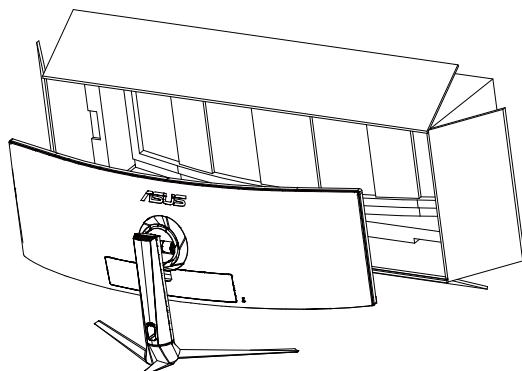
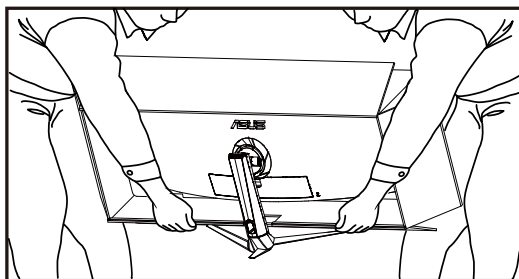

1.4 Branchement des câbles

1.4.1 Arrière du moniteur LCD

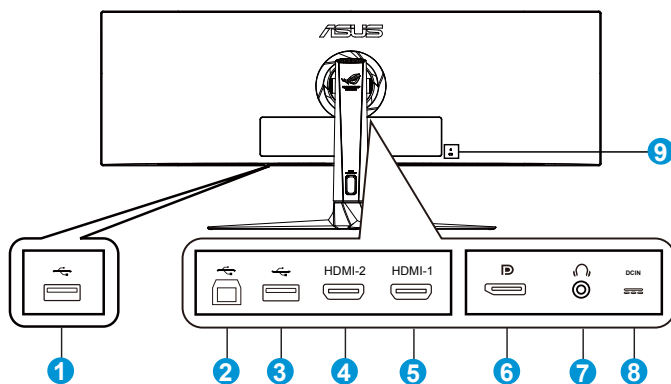

1. Port USB aval
2. Port USB amont
3. Port USB aval
4. Port HDMI2.0
5. Port HDMI2.0
6. DisplayPort
7. Prise des écouteurs
8. Port d'entrée CC
9. Verrou Kensington

1.5 Présentation du moniteur

1.5.1 Utilisation des boutons de contrôle

Utilisez le bouton de commande dans la partie inférieure du moniteur pour régler les paramètres du moniteur.

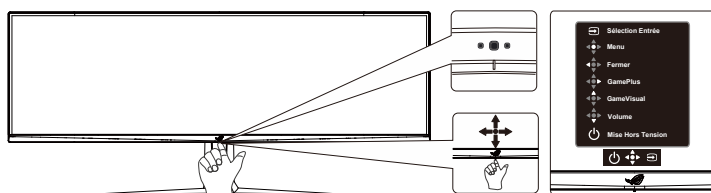

1. Indicateur d'alimentation :

- Les couleurs du voyant d'alimentation sont indiquées dans le tableau ci-dessous.

| État | Description |
|--------|-------------|
| Blanc | Marche |
| Orange | Mode Veille |
| Arrêt | Arrêt |

2. Bouton d'alimentation :

- Appuyez sur ce bouton pour allumer/éteindre le moniteur. Appuyez sur une touche pour allumer le moniteur lorsque le moniteur est hors tension.

3. Bouton Volume :





- Ceci est une touche de raccourci. Le réglage par défaut est Volume.

4. GameVisual:

- Ceci est une touche de raccourci. Le réglage par défaut est GameVisual.

5. Bouton GamePlus:

- Ceci est une touche de raccourci. Le réglage par défaut est GamePlus.
- **GamePlus** : La fonction GamePlus fournit un ensemble d'outils et crée un meilleur environnement de jeu pour les utilisateurs qui utilisent différents types de jeux. En particulier, la fonction Viseur est spécialement conçue pour les nouveaux joueurs ou les débutants intéressés dans les jeux First Person Shooter (FPS). Pour activer GamePlus :
 - Appuyez sur le bouton **GamePlus** pour accéder au menu principal GamePlus.
 - Activez la fonction Viseur, Minuterie, Compteur de FPS ou Alignement écran

- Déplacez le bouton  vers le haut/bas pour sélectionner et appuyez sur  pour confirmer la fonction souhaitée. Appuyez sur  pour sortir et quitter.
- Viseur/Minuterie/Compteur de FPS peut être déplacé en appuyant sur la touche 5 directions .

Menu principal de GamePlus

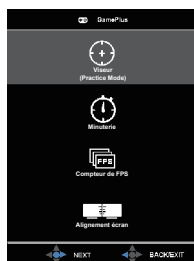

Viseur de GamePlus

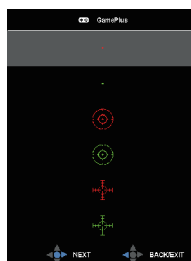



Minuterie de GamePlus

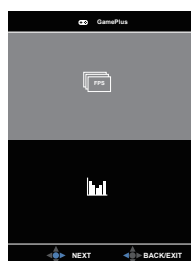

Compteur de FPS GamePlus



6.  Bouton Fermer
 - Fermer le menu OSD.
7.  Bouton Menu
 - Ceci est une touche de raccourci de menu. Sélectionnez-le pour ouvrir le menu OSD principal.
8.  Bouton de Sélection Entrée :
 - Ceci est une touche de raccourci. Le réglage par défaut est Sélection Entrée. Utilisez la touche de raccourci Sélection Entrée pour basculer entre "HDMI-1", "HDMI-2" ou "DisplayPort".

2.1 Réglage du moniteur

- Pour une vision optimale, il est recommandé d'avoir une vision de face sur le moniteur, ensuite réglez l'angle du moniteur pour qu'il soit confortable.
- Tenez le pied pour empêcher le moniteur de tomber quand vous le changez d'angle.
- Vous pouvez ajuster l'angle du moniteur entre -5° et 20° et le tourner par jusqu'à 16° vers la droite ou la gauche. Vous pouvez aussi ajuster la hauteur du moniteur à ± 12 cm.

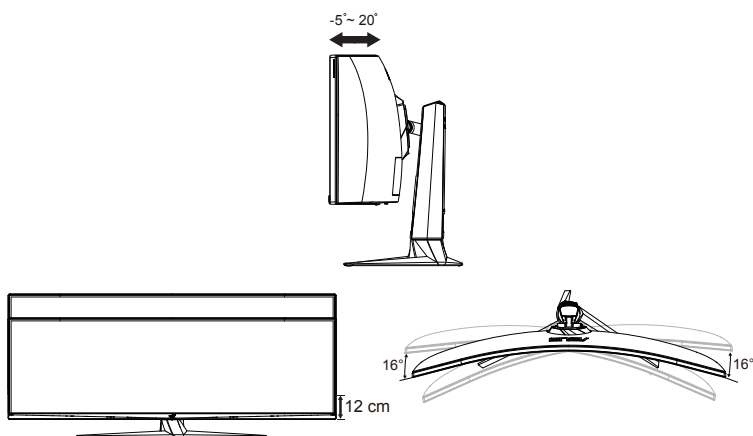

Il est normal que le moniteur tremble légèrement quand vous ajustez l'angle de visualisation.

2.2 Dimension de contour

Unité :mm [pouces]

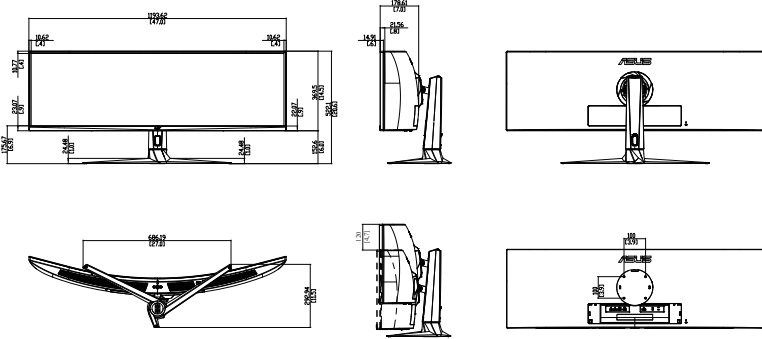

2.3 Détacher le bras / support (pour support mural VESA)



- Évitez d'endommager la surface du moniteur. En détachant le support du moniteur, conservez toujours le moniteur dans son emballage EPS.

Le bras démontable de ce moniteur est conçu spécialement pour un montage mural VESA.

Pour démonter le bras/le support

1. Débranchez les câbles d'alimentation et de signal. Mettez délicatement le moniteur face orientée vers le bas sur son emballage EPS.
2. Retirez les couvercles à l'endroit où le moniteur et le bras se rejoignent.
3. Enlevez les quatre (4) vis fixant le bras à l'arrière du moniteur.
4. Détachez le support (bras et base) du moniteur.

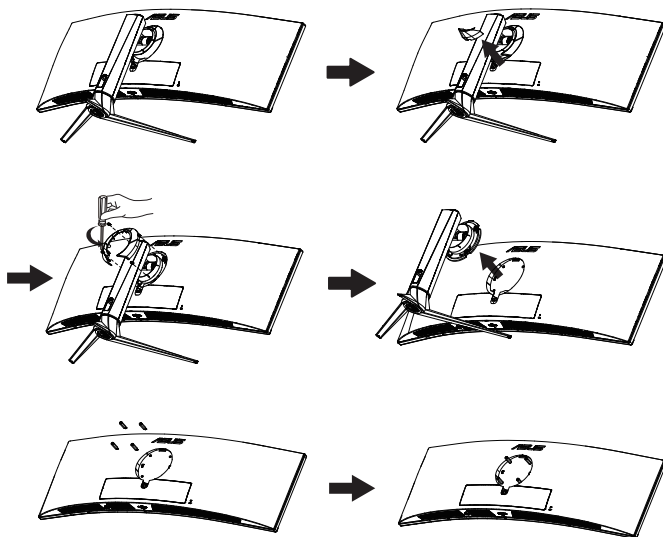

- Le kit de montage mural VESA (100 x 100 mm) est acheté séparément.
- Utilisez seulement un support de montage mural listé UL avec un poids/une charge minimale de 28,8 kg (taille des vis : M4 x 10 mm).

3.1 Menu OSD (affichage à l'écran)

3.1.1 Reconfiguration

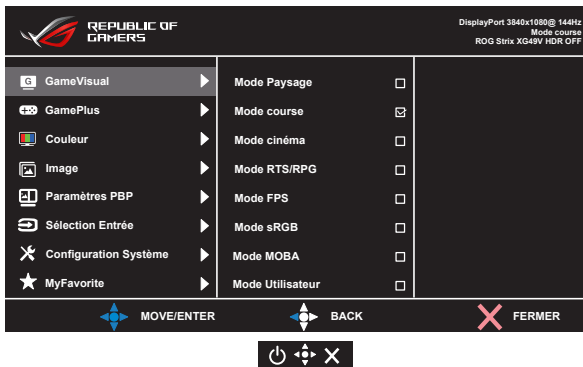

1. Appuyez sur le bouton central du bouton 5 directions pour afficher le menu OSD.
2. Appuyez sur les touches Haut et Bas pour basculer entre les options dans le menu. Lorsque vous passez d'une icône à une autre, le nom de l'option est mis en surbrillance.
3. Pour sélectionner un élément en surbrillance dans le menu, appuyez sur la touche Droite ou le bouton Central.
4. Appuyez sur les touches Haut et Bas pour sélectionner les paramètres souhaités.
5. Appuyez sur la touche Droite ou le bouton Central pour afficher la barre de réglage, puis utilisez les touches Haut ou Bas (en fonction des indicateurs dans le menu) pour effectuer des modifications.
6. Appuyez sur la touche Gauche pour retourner au menu précédent.

3.1.2 Présentation des fonctions OSD

1. GameVisual

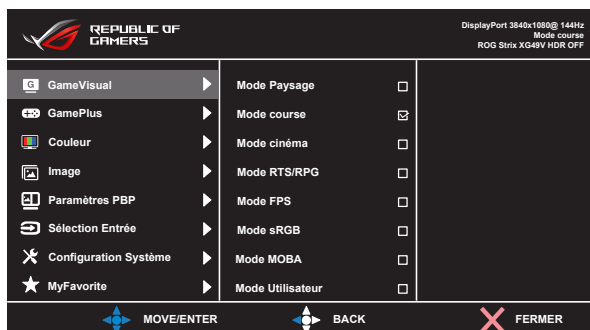

- **Mode Paysage** : Le meilleur choix pour afficher des photos de paysage avec la technologie de vidéo intelligente GameVisual™.
- **Mode course** : Le meilleur choix pour jouer à des jeux de course avec la technologie de vidéo intelligente GameVisual™.
- **Mode cinéma** : Le meilleur choix pour regarder des films avec la technologie de vidéo intelligente GameVisual™.
- **Mode RTS/RPG** : Le meilleur choix pour jouer à des jeux de stratégie en temps réel (RTS)/jeux de rôle (RPG) avec la technologie de vidéo intelligente GameVisual™.
- **Mode FPS** : Le meilleur choix pour jouer à des jeux de tir à la première personne avec la technologie de vidéo intelligente GameVisual™.
- **Mode sRGB** : C'est le meilleur choix pour afficher les photos et les images venant des PC.
- **Mode MOBA** : Le meilleur choix pour jouer à des jeux d'arène de bataille en ligne multijoueur (MOBA) avec la technologie de vidéo intelligente GameVisual™.
- **Mode Utilisateur** : D'autres éléments peuvent être ajustés dans le menu Couleur.



- En Mode course, les fonctions Saturation, Netteté et ASCR ne peuvent pas être configurées par l'utilisateur.
- En mode sRGB, les fonctions Saturation, Température Couleur, Netteté, Luminosité, Contraste et ASCR ne peuvent pas être configurées par l'utilisateur.
- En Mode MOBA, les fonctions Saturation, Netteté et ASCR ne peuvent pas être configurées par l'utilisateur.

2. GamePlus

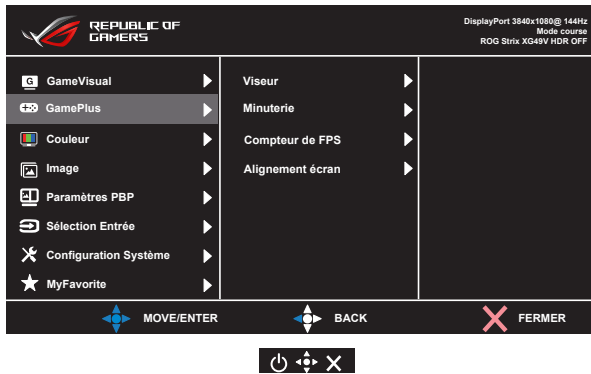

- **Viseur** : Active la fonction Viseur.
- **Minuterie** : Active la fonction Minuterie.
- **Compteur de FPS** : Active la fonction Compteur de FPS.
- **Alignement écran** : Active la fonction Alignement écran.

3. Couleur

Choisissez la couleur d'image désirée avec cette fonction.

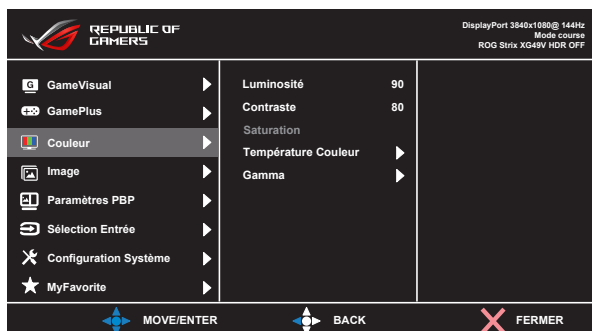

- **Luminosité** : La plage de réglage est de 0 à 100.
- **Contraste** : La plage de réglage est de 0 à 100.
- **Saturation** : La plage de réglage est de 0 à 100.
- **Température Couleur** : Contient trois modes de couleurs prédéfinies (**Froid**, **Normal**, **Chaud**) et **Mode Utilisateur**.
- **Gamma** : Contient trois modes de gamma dont 1.8, 2.2, 2.5.



-
- En Mode Utilisateur, les couleurs R (Rouge), V (Vert), et B (Bleu) peuvent être réglées par l'utilisateur ; la plage de réglage va de 0 à 100.
-

4. Image

Vous pouvez régler OD, Contrôle de l'aspect, ASCR, Adaptive-Sync/FreeSync, Filtre de lumière bleue, HDR et Amplification Ombre depuis cette fonction principale.

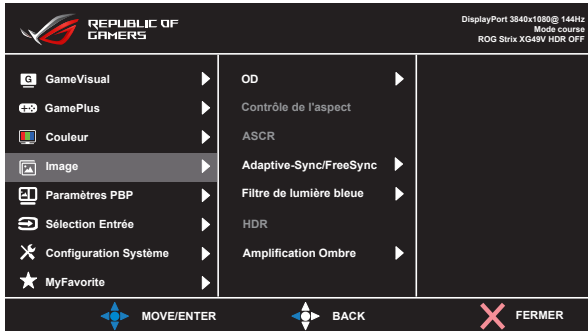

- **OD** : Augmente le temps de réponse avec la technologie Over Drive. Avec Niveau 0 à Niveau 5.
- **Contrôle de l'aspect** : Règle le rapport d'aspect sur "**Plein écran**" et "**4:3**".
- **ASCR** : Choisissez **Marche** ou **Arrêt** pour activer ou désactiver la fonction de rapport de contraste dynamique.
- **Adaptive-Sync/FreeSync** : Elle permet à une source graphique prise en charge par Adaptive-Sync/FreeSync d'ajuster de façon dynamique le taux de rafraîchissement de l'écran en fonction des taux d'images typiques du contenu, pour plus d'efficacité énergétique et un affichage à faible latence et quasiment sans perturbations. FreeSync prend en charge 48-100 Hz en mode HDMI. FreeSync prend en charge 48-144 Hz en mode DP.
- **Filtre de lumière bleue** : Ajustez le niveau d'énergie de la lumière bleue émise par le rétroéclairage à DEL.
- **HDR** : High Dynamic Range (Plage dynamique élevée). Contient trois modes HDR (ASUS Cinema HDR, ASUS Gaming HDR et FreeSync2 HDR). L'élément HDR est verrouillé en cas de connexion à la vidéo AMD FreeSync2 HDR. (FreeSync2 HDR non pris en charge sous HDMI @ 120 Hz)
- **Amplification Ombre** : L'accentuation des couleurs foncées permet d'ajuster la courbe gamma du moniteur pour enrichir les tons foncés dans une image, permettant de trouver bien plus facilement les scènes et les objets sombres.



- Choisissez 4:3 pour afficher l'image conformément au rapport d'aspect original de la source d'entrée.



-
- Lorsque Filtre de lumière bleue est activé, les paramètres par défaut de Mode course sont automatiquement importés.
 - Entre les niveau 1 et niveau 3, la fonction de luminosité est configurable par l'utilisateur.
 - Le niveau 4 est un paramètre optimisé. Il est conforme à la certification TUV pour la lumière bleue faible. La fonction de luminosité n'est pas configurable par l'utilisateur.



Veuillez consulter ce qui suit pour atténuer la fatigue oculaire:

- Les utilisateurs doivent passer du temps à l'écart de l'écran s'ils travaillent pendant plusieurs heures. Il est conseillé de faire de courtes pauses (au moins 5 minutes) après environ 1 heure de travail continu sur l'ordinateur. Prendre des pauses courtes et fréquentes est plus efficace qu'une seule pause plus longue.
 - Pour réduire la fatigue oculaire et la sécheresse oculaire, les utilisateurs doivent reposer leurs yeux régulièrement en fixant des objets éloignés.
 - Des exercices des yeux permettent de réduire la fatigue oculaire. Répétez souvent ces exercices. Si la fatigue oculaire persiste, veuillez consulter un médecin. Exercices des yeux : (1) Regardez de manière répétée de haut en bas (2) Roulez lentement des yeux (3) Bougez vos yeux en diagonale.
 - La lumière bleue à haute énergie peut conduire à de la fatigue oculaire et à la DMLA (Dégénérescence maculaire liée à l'âge). Filtre de lumière bleue pour réduire la lumière bleue nocive à 70 % (max.) afin d'éviter le SVI (syndrome de vision informatique).
-

5. Paramètres PBP

Les Paramètres PBP vous permettent d'ouvrir une/des sous-fenêtre(s) connectée(s) depuis les sources vidéo.

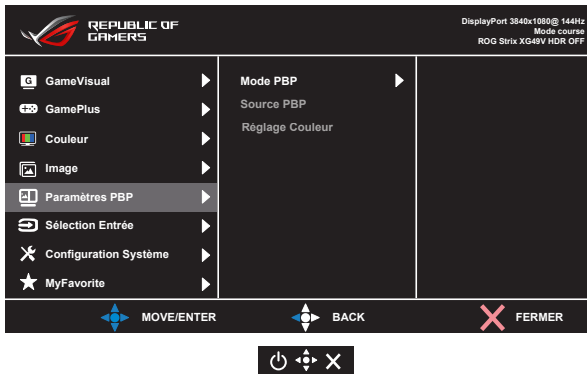

Lorsque vous activez cette fonction, ce moniteur affiche deux images ou trois images quelle que soit la source vidéo.

- **Mode PBP** : Sélectionne PBPx2 ou PBPx3 ou l'éteint.
- **Source PBP** : Sélectionne la source d'entrée vidéo parmi "HDMI-1", "HDMI-2" ou "DisplayPort".
- **Réglage Couleur** : Définit le mode GameVisual pour chaque fenêtre PBP.



-
- Activer la fonction PBP désactive la fonction Adaptive-Sync/FreeSync et HDR.
 - La fonction PBP est prise en charge en dessous de 60 Hz.
-

6. Sélection Entrée

Sélectionnez la source d'entrée :

- HDMI-1, HDMI-2 et DisplayPort

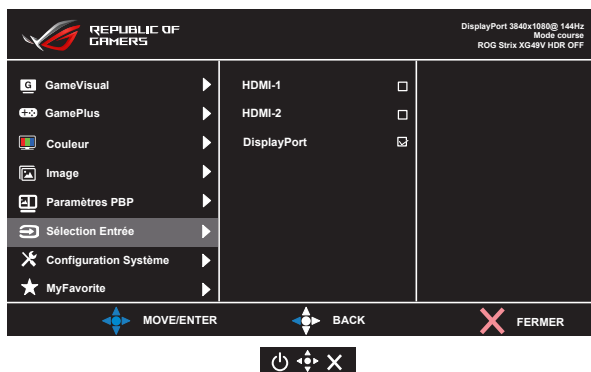

7. Configuration Système

Pour ajuster la configuration du système.

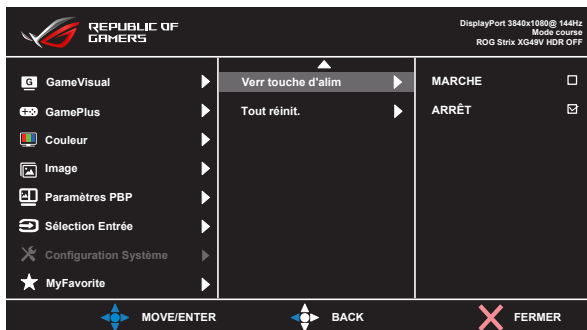
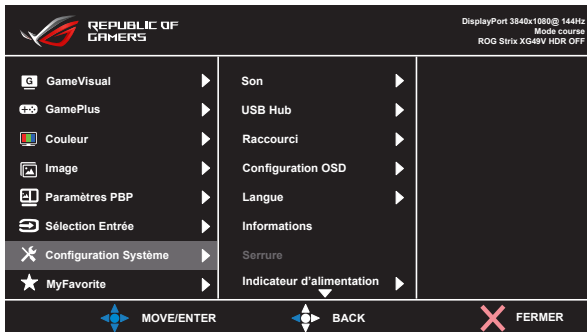

- **Son** : Sélectionnez "**Volume**" pour régler le niveau du volume en sortie. Sélectionnez "**Muet**" pour couper le volume en sortie. Sélectionnez "**Source Sonore**" pour sélectionner la source audio.
- **USB Hub** : Active/Désactive la fonction USB Hub pendant le mode veille.
- **Raccourci** : Sélectionnez cette option pour pouvoir définir la touche de raccourci.
- **Configuration OSD** : Pour ajuster le **Décalage OSD**, **DDC/CI**, et la **Transparence** de l'écran OSD.
- **Langue** : Pour choisir la langue du menu OSD. Les sélections possibles sont : **Anglais, Français, Allemand, Espagnol, Italien, Hollandais, Russe, Polonais, Tchèque, Croate, Hongrois, Roumain, Portugais, Turc, Chinois simplifié, Chinois traditionnel, Japonais, Coréen, Persan, Thaï et Indonésien.**
- **Informations**: Affiche les informations du moniteur.

- **Serrure** : Désactive le fonctionnement de toutes les touches. Appuyez sur le bouton bas pendant plus de cinq secondes pour désactiver la fonction de verrouillage des touches.
- **Indicateur d'alimentation** : Pour allumer/éteindre le voyant d'alimentation DEL.
- **Verr touche d'alim.** : Pour activer/désactiver la touche d'alimentation
- **Tout réinit.** : Sélectionner "Oui" pour restaurer tous les réglages sur le mode d'usine par défaut.

8. MyFavorite

Charger/enregistrer tous les paramètres sur le moniteur.

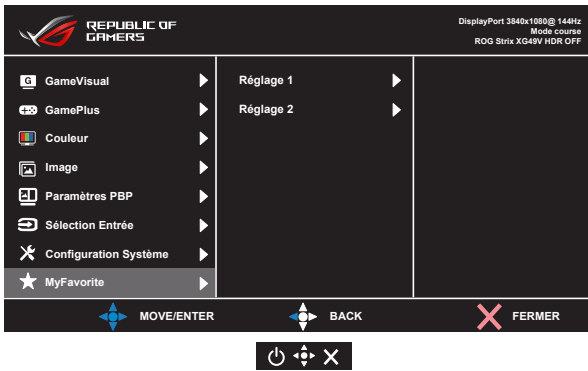







3.2 Spécifications

| Modèle | XG49VQ |
|---|--|
| Taille du panneau | 49"W (124,46 cm) |
| Résolution max. | 3840 x 1080 |
| Luminosité (Typ.) | 450nits (Typ.) |
| Rapport de contraste intrinsèque (Typ.) | 3000:1 |
| Angle de vue (CR>10) | 178°(V) /178°(H) |
| Couleurs de l'écran | 1,07B (8bit + 2FRC) |
| Temps de réponse | 4 ms (G à G) |
| Son de HDMI | Oui |
| Entrée HDMI | HDMI2.0 x 2 |
| Entrée DisplayPort | Oui |
| PBP | Oui |
| Port USB3.0 | Amont x 1, Aval x 2 (Port USB sans chargeur électrique si aucune liaison en amont) |
| Écouteurs | Oui |
| Haut-parleur | 5 W x 2 |
| Consommation électrique allumé | < 47 W* (Mesure de la luminosité d'un écran de 200 cd/m ² sans connexion audio/USB/lecteur de carte) |
| Couleur du châssis | Noir |
| Mode Économie d'énergie | < 0,5W |
| Mode éteint | < 0,5W |
| Inclinaison | -5° ~ 20° |
| Phys. Dimension avec le support (LxHxP) | 1193,33 x 529,10 x 344,74 mm |
| Phys. Dimension sans le support (LxHxP) | 1193,33 x 369,7 x 178,43 mm |
| Dimensions de la boîte (LxHxP) | 1308 x 484 x 370 mm |
| Poids net avec le support (approx.) | 13,3 kg |
| Poids net sans le support (approx.) | 9,7 kg |
| Poids brut (approx.) | 20,9 kg |
| Tension de voltage | 100~240V c.a. (intégré) |
| Température (fonctionnement) | 0°C ~ 40°C |

3.3 Guide de dépannage (FAQ)

| Problème | Solution possible |
|---|---|
| Le voyant DEL d'alimentation n'est pas MARCHE | <ul style="list-style-type: none">• Appuyez sur le bouton  pour vérifier si le moniteur est en mode ALLUMÉ.• Vérifiez si le cordon d'alimentation est correctement branché sur le moniteur et sur la prise de courant.• Vérifiez la fonction Indicateur d'alimentation dans le menu principal OSD. Sélectionnez "Marche" pour activer le voyant DEL. |
| Le voyant DEL d'alimentation est de couleur orange et il n'y a aucune image sur l'écran | <ul style="list-style-type: none">• Vérifiez si le moniteur et l'ordinateur sont en mode Marche.• Assurez-vous que le câble de signal est correctement branché sur le moniteur et sur l'ordinateur.• Vérifiez le câble de signal et assurez-vous qu'aucune broche n'est tordue.• Connectez l'ordinateur à un autre moniteur disponible pour vérifier que l'ordinateur fonctionne correctement. |
| L'image de l'écran est trop claire ou trop foncée | <ul style="list-style-type: none">• Ajustez les réglages Contraste et Luminosité avec le menu OSD. |
| L'image de l'écran n'est pas centrée ou pas de bonne taille | <ul style="list-style-type: none">• Assurez-vous que le câble de signal est correctement branché sur le moniteur et sur l'ordinateur.• Éloignez les appareils électriques susceptibles de causer des interférences. |
| Les couleurs de l'image de l'écran sont bizarres (le blanc n'apparaît pas blanc) | <ul style="list-style-type: none">• Vérifiez le câble de signal et assurez-vous qu'aucune broche n'est tordue.• Effectuez une réinitialisation avec le menu OSD.• Ajustez les réglages Couleurs R/G/B ou sélectionnez la Température des couleurs dans le menu OSD. |
| L'image à l'écran est un brouillard blanc | <ul style="list-style-type: none">• Le mode PBP ne prend pas en charge HDR, veuillez essayer de désactiver la fonction HDR côté source ou de désactiver le mode PBP, puis vérifiez si l'image à l'écran est normale ou non. |

| | |
|--|---|
| <p>Aucun son ou le son est très faible</p> | <ul style="list-style-type: none"> • Ajustez le réglage du volume sur votre ordinateur et sur votre moniteur. • Vérifiez que le pilote de la carte de son de votre ordinateur a été correctement installé et activé. • Vérifiez la source audio. |
| <p>La fonction suivante est désactivée automatiquement.</p> <ul style="list-style-type: none"> • Adaptive-Sync/FreeSync • HDR décodé | <ul style="list-style-type: none"> • Définir le mode PBP désactive Adaptive-Sync/FreeSync et HDR décodé automatiquement. • Adaptive-Sync/FreeSync peut être sélectionné après avoir désactivé le mode PBP. • HDR décodé est activé automatiquement en mode PBP arrêté. |
| <p>Le mode PBP est désactivé automatiquement.</p> | <ul style="list-style-type: none"> • Le mode PBP est utilisé en dessous de 60 Hz. Désactive automatiquement le mode PBP si la fréquence V d'une entrée est supérieure à 60 Hz. • Passez la fréquence V de la vidéo en entrée à 60 Hz puis essayez à nouveau de définir le mode PBP. |
| <p>L'image n'est pas en plein écran en mode PBP.</p> | <ul style="list-style-type: none"> • Réglez la résolution sur la taille de la fenêtre PBP comme suit : 1920x1080@60Hz en mode  2560x1080@60Hz dans une grande fenêtre en mode  ou  1280x1080@60Hz dans une petite fenêtre en mode  ou  1280x1080@60Hz en mode . • Vérifiez la résolution sur le PC et dans l'OSD. Désactivez la mise à l'échelle dans la carte graphique si elles ne sont pas identiques. • La résolution dans l'OSD est la fenêtre la plus à gauche. Réglez la source d'entrée sur la fenêtre la plus à gauche pour vérifier la résolution si la fenêtre n'est pas la fenêtre la plus à gauche. |

3.4 Fréquences supportées

DP

| | Tableau des fréquences prises en charge |
|----|---|
| 1 | 640x480 @60Hz |
| 2 | 640x480 @67Hz |
| 3 | 640x480 @72Hz |
| 4 | 640x480 @75Hz |
| 5 | 720x400 @70Hz |
| 6 | 800x600 @56Hz |
| 7 | 800x600 @60Hz |
| 8 | 800x600 @72Hz |
| 9 | 800x600 @75Hz |
| 10 | 1024x768 @60Hz |
| 11 | 1024x768 @70Hz |
| 12 | 1024x768 @75Hz |
| 13 | 1152x864 @75Hz |
| 14 | 1280x720 @60Hz |
| 15 | 1280x960 @60Hz |
| 16 | 1280x1080 @60Hz |
| 17 | 1280x1024 @60Hz |
| 18 | 1440x900 @60Hz |
| 19 | 1680x1050 @60Hz |
| 20 | 1920x1080 @50Hz |
| 21 | 1920x1080 @60Hz |
| 22 | 2560x1080 @60Hz |
| 23 | 3840x1080 @60Hz |
| 24 | 3840x1080 @120Hz |
| 25 | 3840x1080 @144Hz |
| 26 | 480P @60Hz |
| 27 | 576P @50Hz |
| 28 | 720P @50Hz |
| 29 | 720P @60Hz |
| 30 | 720P @120Hz |
| 31 | 1080P @50Hz |
| 32 | 1080P @60Hz |
| 33 | 1080P @120Hz |

HDMI

| | Tableau des fréquences prises en charge |
|----|---|
| 1 | 640x480 @60Hz |
| 2 | 640x480 @67Hz |
| 3 | 640x480 @72Hz |
| 4 | 640x480 @75Hz |
| 5 | 720x400 @70Hz |
| 6 | 800x600 @56Hz |
| 7 | 800x600 @60Hz |
| 8 | 800x600 @72Hz |
| 9 | 800x600 @75Hz |
| 10 | 1024x768 @60Hz |
| 11 | 1024x768 @70Hz |
| 12 | 1024x768 @75Hz |
| 13 | 1152x864 @75Hz |
| 14 | 1280x720 @60Hz |
| 15 | 1280x960 @60Hz |
| 16 | 1280x1080 @60Hz |
| 17 | 1280x1024 @60Hz |
| 18 | 1440x900 @60Hz |
| 19 | 1680x1050 @60Hz |
| 20 | 1920x1080 @50Hz |
| 21 | 1920x1080 @60Hz |
| 22 | 2560x1080 @60Hz |
| 23 | 3840x1080 @60Hz |
| 24 | 3840x1080 @100Hz |
| 25 | 3840x1080 @120Hz |
| 26 | 480P @60Hz |
| 27 | 576P @50Hz |
| 28 | 720P @50Hz |
| 29 | 720P @60Hz |
| 30 | 720P @120Hz |
| 31 | 1080P @50Hz |
| 32 | 1080P @60Hz |
| 33 | 1080P @120Hz |

*** Les modes qui ne sont pas listés dans ces tableaux peuvent ne pas être supportés. Pour une résolution optimale, nous vous conseillons de choisir un mode listé dans les tableaux ci-dessus.**