

55BDL3010Q
V1.00



www.philips.com/welcome

Manuel de l'utilisateur (Français)

PHILIPS

SignageSolutions

Instructions de sécurité

Précautions de sécurité et d'entretien



AVERTISSEMENT : L'utilisation de touches de réglages, d'ajustements ou de procédures différentes de celles qui sont décrites dans ce manuel pourrait présenter un risque de choc électrique, d'électrocution et/ou mécanique.

Lisez et suivez ces instructions lorsque vous connectez et utilisez votre écran :

Utilisation :

- Gardez le moniteur à l'abri du soleil et des poêles ou toute autre source de chaleur.
- Éloignez tout objet pouvant tomber dans les orifices de ventilation ou empêcher le refroidissement correct des composants électroniques de l'écran.
- N'obstruez pas les fentes de ventilation du boîtier.
- Lors de la mise en place du moniteur, veillez à ce que la fiche d'alimentation et la prise soient facilement accessibles.
- Si vous éteignez l'écran en débranchant le cordon d'alimentation, attendez au moins 6 secondes avant de rebrancher le cordon d'alimentation pour l'utiliser.
- Assurez-vous de n'utiliser qu'un cordon d'alimentation fourni par Philips. Si le cordon d'alimentation est manquant, veuillez contacter votre centre de service local.
- Ne soumettez pas l'écran à de fortes vibrations ou à des impacts violents lorsque vous l'utilisez.
- Ne pas cogner ni faire tomber l'écran pendant l'utilisation ou le transport.
- L'anneau de levage est destiné à une utilisation dans les tâches de maintenance et d'installation de courte durée. Nous conseillons de ne pas utiliser l'anneau de levage pendant plus d'une heure. Une utilisation prolongée est interdite. Veuillez conserver une zone de sécurité dégagée sous l'écran pendant l'utilisation de l'anneau de levage.

Entretien :

- Afin de protéger votre écran contre des dommages, n'appuyez pas trop fortement sur l'écran LCD. Lorsque vous déplacez l'écran, saisissez-le par son cadre pour le soulever ; ne mettez pas vos mains ni vos doigts sur l'écran LCD pour le soulever.
- Débranchez le moniteur si vous n'allez pas l'utiliser pendant une longue période de temps.
- Débranchez le moniteur si vous voulez le nettoyer ; utilisez uniquement un chiffon légèrement humide. Vous pouvez aussi vous servir d'un chiffon sec, pour autant que le moniteur soit hors tension. Par contre, n'utilisez jamais de solvants organiques, tels que l'alcool ou des liquides à base d'ammoniaque, pour nettoyer l'écran.
- Afin d'éviter tout risque d'électrocution ou d'endommagement permanent à l'écran, n'exposez pas l'écran à la poussière, une humidité excessive ou la pluie.
- Si votre écran venait à être mouillé, essuyez-le dès que possible avec un chiffon sec.
- Si un corps étranger ou de l'eau pénètrent dans l'écran, mettez-le immédiatement hors tension et débranchez le cordon d'alimentation. Retirez ensuite le corps étranger ou épongez l'eau et envoyez l'écran au centre de maintenance.
- Ne pas garder ou utiliser l'écran dans des endroits où il risque d'être exposé à de la chaleur, à la lumière directe du soleil ou à un froid extrême.
- Afin d'assurer les performances optimales de l'écran et pouvoir l'utiliser pendant plus longtemps, il doit se trouver dans un endroit compris dans les plages de température et d'humidité suivantes.
 - Température : 0-40°C 32-104°F
 - Humidité : 20-80% HR
- La température de panneau LCD doit être de 25 degrés Celsius en permanence pour de meilleures performances de luminance.

IMPORTANT : Utilisez toujours un programme économiseur d'écran en mouvement lorsque votre écran n'est pas utilisé. Utilisez toujours une application de rafraîchissement périodique de l'écran si l'appareil affiche un contenu statique fixe. L'affichage sans interruption d'image statique ou immobile sur une longue période peut engendrer une « rémanence à l'extinction », également appelée « image résiduelle » ou « image fantôme » sur votre écran. C'est un phénomène bien connu de la technologie des écrans LCD. Dans la plupart des cas, cette « rémanence à l'extinction », ou « image résiduelle » ou « image fantôme » disparaît progressivement une fois l'alimentation éteinte.

AVERTISSEMENT : Les symptômes de « rémanence à l'extinction », ou d' « image résiduelle » ou d' « image fantôme » les plus graves ne disparaissent pas et ne peuvent pas être réparés. Ce n'est pas non plus couverte par les termes de votre garantie.

Service :

- Le boîtier ne doit être ouvert que par un technicien qualifié.
- Si vous avez besoin d'une réparation ou d'une intégration, s'il vous plaît contactez votre centre de service local.
- Ne laissez jamais votre écran en plein soleil.



Si votre écran ne fonctionne pas normalement après avoir suivi les instructions figurant dans ce document, contactez un technicien ou votre centre de service local.

Lisez et suivez ces instructions lorsque vous connectez et utilisez votre écran :



- Débranchez le moniteur si vous n'allez pas l'utiliser pendant une longue période de temps.
- Débranchez le moniteur si vous voulez le nettoyer ; utilisez uniquement un chiffon légèrement humide. L'écran peut être essuyé avec un chiffon sec lorsqu'il est éteint. Cependant n'utilisez jamais de l'alcool, des solvants ou des liquides à base d'ammoniaque.
- Consultez un technicien de service si le moniteur ne marche pas normalement lorsque vous avez suivi les instructions de ce manuel.
- Le boîtier ne doit être ouvert que par un technicien qualifié.
- Gardez le moniteur à l'abri du soleil et des poêles ou toute autre source de chaleur.
- Enlevez les objets qui pourraient tomber dans les fentes de ventilation ou obstruer le refroidissement des composants électroniques du moniteur.
- N'obstruez pas les fentes de ventilation du boîtier.
- Gardez le moniteur au sec. Pour réduire le risque d'incendie, évitez de l'exposer à la pluie ou à une humidité excessive.
- Pour éteindre l'écran en débranchant le cordon d'alimentation ou le cordon d'alimentation CC, attendez 6 secondes avant de rebrancher le cordon d'alimentation ou le cordon d'alimentation CC pour un fonctionnement normal.
- Pour réduire le risque d'électrocution ou de dommage irréparable au moniteur, ne l'exposez pas à la pluie ou à une humidité excessive.
- Lors de la mise en place du moniteur, veillez à ce que la fiche d'alimentation et la prise soient facilement accessibles.
- **IMPORTANT** : Utilisez toujours un programme d'économiseur d'écran pendant votre application. Si une image à fort contraste reste affichée sur l'écran pendant une longue période de temps, elle peut laisser un " image résiduelle " ou une " image fantôme " sur la partie frontale de l'écran. Ceci est un phénomène bien connu qui est causé par des défauts propres à la technologie LCD. Dans la plupart des cas, l'image fantôme disparaîtra graduellement sur une certaine période de temps une fois que l'alimentation a été coupée. Souvenez-vous que le problème qui cause des images fantômes ne peut pas être réparé et n'est donc pas couvert par la garantie.

Déclaration de conformité EUROPE

Cet appareil est conforme aux exigences définies dans la directive du Conseil concernant le rapprochement des législations des États membres relatives à la compatibilité électromagnétique (2014/30/UE), la directive basse tension (2014/35/UE) et la directive RoHS (2011/65/UE).

Ce produit a été testé et déclaré conforme aux normes harmonisées pour l'équipement informatique, ces normes étant publiées sous les directives du Journal officiel de l'Union européenne.

Avertissements de l'ESD

Si l'utilisateur est à proximité du moniteur, cela peut provoquer la décharge de l'équipement et le redémarrage du menu principal.

Avertissement :

Cet équipement est conforme à la classe A d'EN55032/CISPR 32. Dans un environnement résidentiel, cet équipement peut provoquer des interférences radio.

Notice de Federal Communications Commission (FCC) (U.S. uniquement)



REMARQUE : Cet appareil a été testé et déclaré conforme aux limites définies pour les appareils numériques de Classe A suivant l'article 15 du règlement de la FCC. Ces limites sont conçues pour fournir une protection raisonnable contre les interférences nuisibles dans les installations commerciales. Cet appareil génère, utilise et peut diffuser des fréquences radioélectriques et, s'il n'est pas installé et utilisé conformément au manuel d'instructions du fabricant, il peut causer des interférences nuisibles aux communications radio. L'utilisation de cet appareil dans un environnement résidentiel est susceptible de causer des interférences nuisibles et, le cas échéant, il sera la responsabilité de l'utilisateur de prendre des mesures adéquates pour éliminer ces interférences.



Toutes modifications ou changements qui ne sont pas expressément approuvés par le tiers responsable de la conformité peut annuler le droit de l'utilisateur à utiliser cet appareil.

Utilisez seulement un câble protecteur RF fourni avec le moniteur lors de la connexion de ce moniteur à un équipement informatique.

Pour éviter tout dommage pouvant entraîner un incendie ou un choc électrique, n'exposez pas cet appareil à la pluie ou une humidité excessive.

Cet appareil est conforme à la section 15 de la réglementation de la FCC. Son fonctionnement est soumis aux deux conditions suivantes : (1) Cet appareil ne doit pas causer d'interférences nuisibles et (2) cet appareil doit accepter toute interférence reçue, y compris les interférences risquant d'engendrer un fonctionnement indésirable.

Envision Peripherals Inc.
47490 Seabridge Drive
Fremont, CA 94538
Tél :510-770-9988

Avis du Centre polonais d'essais et de certification

L'équipement doit être alimenté par une prise avec un circuit de protection (une prise à trois broches). Tous les équipements fonctionnant ensemble (ordinateur, écran, imprimante, etc) doivent utiliser la même source d'alimentation.

Le conducteur de phase de l'installation électrique de la pièce doit avoir un dispositif de protection court-circuit sous la forme d'un fusible d'une valeur nominale inférieure à 16 ampères (A).

Afin d'éteindre complètement l'équipement, le câble électrique doit être retiré de la prise électrique, qui devrait être localisée près de l'équipement et facilement accessible.

Une marque de protection « B » confirme que l'équipement est en conformité avec les nécessaires protections d'usage des standards PN-93/T- 42107 et PN-89/E-06251.

Wymagania Polskiego Centrum Badań i Certyfikacji

Urządzenie powinno być zasilane z gniazda z przyłączonym obwodem ochronnym (gniazdo z kolkiem). Współpracujące ze sobą urządzenia (komputer, monitor, drukarka) powinny być zasilane z tego samego źródła.

Instalacja elektryczna pomieszczenia powinna zawierać w przewodzie fazowym rezerwową ochronę przed zwarciami, w postaci bezpiecznika o wartości znamionowej nie większej niż 16A (amperów).

W celu całkowitego wyłączenia urządzenia z sieci zasilania, należy wyjąć wtyczkę kabla zasilającego z gniazdka, które powinno znajdować się w pobliżu urządzenia i być łatwo dostępne.

Znak bezpieczeństwa "B" potwierdza zgodność urządzenia z wymaganiami bezpieczeństwa użytkownika zawartymi w PN-93/T-42107 i PN-89/E-06251.

Pozostałe instrukcje bezpieczeństwa

- Nie należy używać wtyczek adapterowych lub usuwać kolka obwodu ochronnego z wtyczki. Jeżeli konieczne jest użycie przedłużacza to należy użyć przedłużacza 3-żyłowego z prawidłowo połączonym przewodem ochronnym.
- System komputerowy należy zabezpieczyć przed nagłymi, chwilowymi wzrostami lub spadkami napięcia, używając eliminatora przepięć, urządzenia dopasowującego lub bezzakłócenowego źródła zasilania.
- Należy upewnić się, aby nic nie leżało na kablach systemu komputerowego, oraz aby kable nie były umieszczone w miejscu, gdzie można byłoby na nie nadeptywać lub potykać się o nie.
- Nie należy rozlewać napojów ani innych płynów na system komputerowy.
- Nie należy wpychać żadnych przedmiotów do otworów systemu komputerowego, gdyż może to spowodować pożar lub porażenie prądem, poprzez zwarcie elementów wewnętrznych.
- System komputerowy powinien znajdować się z dala od grzejników i źródeł ciepła. Ponadto, nie należy blokować otworów wentylacyjnych. Należy unikać kładzenia luźnych papierów pod komputer oraz umieszczania komputera w ciasnym miejscu bez możliwości cyrkulacji powietrza wokół niego.

Champs électriques, magnétiques et électromagnétiques (« EMF »)

1. Nous fabriquons et vendons beaucoup de produits destinés aux consommateurs, qui, comme tout appareil électronique, en général ont la capacité d'émettre et de recevoir des signaux électromagnétiques.
2. Un de nos principes d'affaires est de prendre toutes les mesures nécessaires de santé et de sécurité pour nos produits, pour se conformer à toutes les exigences légales applicables et rester à l'intérieur des normes EMF applicables au moment de la fabrication des produits.
3. Nous nous engageons à développer, produire et vendre des produits qui ne provoquent pas d'effets néfastes sur la santé.
4. Nous confirmons que si ses produits sont manipulés correctement pour leur usage prévu, leur utilisation ne présente aucun danger en vertu des preuves Scientifiques disponibles à ce jour.
5. Nous jouons un rôle actif dans le développement de normes EMF et de sécurité, ce qui nous permet d'anticiper les développements ultérieurs de la norme et de les intégrer dans ses produits.

Information pour la GB seulement

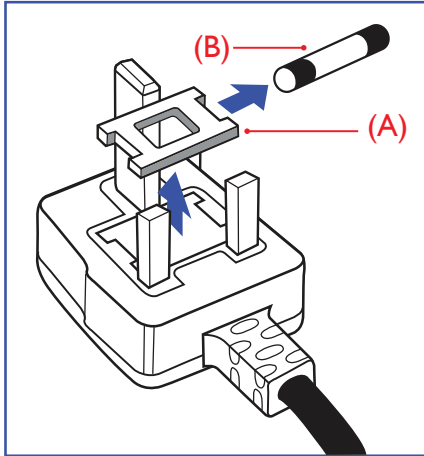

AVERTISSEMENT - CET APPAREIL DOIT ETRE MIS A TERRE.

Important :

Cet appareil est fourni avec une prise moulée approuvée 13A. Pour changer un fusible dans ce type de prise, procédez comme suit :+

1. Retirez le couvercle du fusible et le fusible.
2. Insérez le nouveau fusible qui doit être de type approuvé BS 1362 5A, A.S.T.A. ou BSI.
3. Remettez le couvercle du fusible.

Si la prise installée ne correspond pas à vos branchements, elle devrait être enlevée et une prise à 3 branches appropriée installée à sa place.

Si la prise principale contient un fusible, il devrait avoir une valeur de 5A. Si une prise sans fusible est utilisée, le fusible sur le panel de distribution ne devrait pas être supérieur à 5A.

REMARQUE : La prise endommagée doit être détruite pour éviter tout risque de décharge électrique potentielle si jamais elle devait être insérer dans une autre prise 13A ailleurs.

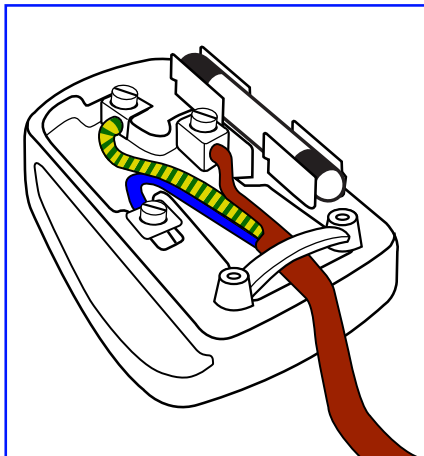

Comment connecter une prise

Les fils du cordon secteur sont identifiés selon le code couleur suivant :

- BLEU - « NEUTRE » (« N »)
- MARRON - « LIVE » (« L »)
- VERT & JAUNE - « TERRE » (« E »)

1. Le fil VERT & JAUNE doit être connecté au terminal marqué de la lettre « E » ou du symbole Terre ou colorée en VERT ou bien VERT & JAUNE.
2. Le fil BLEU doit être connecté au terminal marqué de la lettre « N » ou coloré en NOIR.
3. Le fil MARRON doit être connecté au terminal marqué de la lettre « L » ou coloré en ROUGE.

Avant de replacer le dessus de la prise, assurez-vous que la poignée de la corde est fixée à la gaine - pas seulement aux trois câbles.

Informations pour l'Europe du Nord (pays nordiques)

Placering/Ventilation

VARNING:

FÖRSÄKRA DIG OM ATT HUVUDBRYTARE OCH UTTAG ÄR LÄTÅTKOMLIGA, NÄR DU STÄLLER DIN UTRUSTNING PÅPLATS.

Placering/Ventilation

ADVARSEL:

SØRG VED PLACERINGSFOR, AT NETLEDNINGENS STIK OG STIKKONTAKT ER NEMT TILGÆNGELIGE.

Paikka/Ilmankierto

VAROITUS:

SJJOITA LAITE SITEN, ETTÄ VERKKOJOHTO VOIDAAN TARVITTAESSA HELPOSTI IRROTTAA PISTORASIESTA.

Plassering/Ventilasjon

ADVARSEL:

NÅR DETTE UTSTYRET PLESSERES, MÅ DU PASSE PÅ AT KONTAKTENE FOR STØMTILFØRSEL ER LETTE Å NÅ.

RoHS de la Chine

根据中国大陆《电子电气产品有害物质限制使用标识要求》，以下部分列出了本产品中可能包含的有害物质的名称和含量。

部件名称	有害物质					
	铅 (Pb)	汞 (Hg)	镉 (Cd)	六价铬 (Cr (VI))	多溴联苯 (PBB)	多溴二苯醚 (PBDE)
外壳	○	○	○	○	○	○
液晶显示屏	×	○	○	○	○	○
电路板组件*	×	○	○	○	○	○
电源适配器	×	○	○	○	○	○
电源线/连接线	×	○	○	○	○	○
遥控器	×	○	○	○	○	○

本表格依据SJ/T 11364 的规定编制。

*: 电路板组件包括印刷电路板及其构成的零部件, 如电阻、电容、集成电路、连接器等。

○: 表示该有害物质在该部件所有均质材料中的含量均在 GB/T 26572规定的限量要求以下。

×: 表示该有害物质至少在该部件的某一均质材料中的含量超出GB/T 26572规定的限量要求。

上表中打“×”的部件, 应功能需要, 部分有害物质含量超出GB/T 26572规定的限量要求, 但符合欧盟RoHS法规要求(属于豁免部分)。

备注: 上表仅做为范例, 实际标示时应依照各产品的实际部件及所含有害物质进行标示。



环保使用期限

此标识指期限(十年), 电子电气产品中含有的有害物质在正常使用的条件下不会发生外泄或突变, 电子电气产品用户使用该电子电气产品不会对环境造成严重污染或对其人身、财产造成严重损害的期限。

《废弃电器电子产品回收处理管理条例》提示性说明

为了更好地关爱及保护地球，当用户不再需要此产品或产品寿命终止时，请遵守国家废弃电器电子产品回收处理相关法律法规，将其交给当地具有国家认可的回收处理资质的厂商进行回收处理。

警告

此为A级产品。在生活环境中，该产品可能会造成无线电干扰。在这种情况下，可能需要用户对干扰采取切实可行的措施。

單元	限用物質及其化學符號					
	鉛 (Pb)	汞 (Hg)	鎘 (Cd)	六價鉻 (Cr ⁺⁶)	多溴聯苯 (PBB)	多溴二苯醚 (PBDE)
塑料外框	○	○	○	○	○	○
後殼	○	○	○	○	○	○
液晶面板	—	○	○	○	○	○
電路板組件	—	○	○	○	○	○
底座	○	○	○	○	○	○
電源線	—	○	○	○	○	○
其他線材	—	○	○	○	○	○
遙控器	—	○	○	○	○	○
喇叭(選配)	—	○	○	○	○	○
風扇(選配)	—	○	○	○	○	○

備考1. “○” 係指該項限用物質之百分比含量未超出百分比含量基準值。
備考2. “—” 係指該項限用物質為排除項目。

警語：使用過度恐傷害視力。

注意事項：

- (1) 使用30分鐘請休息10分鐘。
- (2) 未滿2歲幼兒不看螢幕，2歲以上每天看螢幕不要超過1小時。

警告使用者：

此為甲類資訊技術設備，於居住環境中使用時，可能會造成射頻擾動，在此種情況下，使用者會被要求採取某些適當的對策。

Turkey RoHS:

Türkiye Cumhuriyeti: EEE Yönetmeliğine Uygundur

Ukraine RoHS:

Обладнання відповідає вимогам Технічного регламенту щодо обмеження використання деяких небезпечних речовин в електричному та електронному обладнанні, затвердженого постановою Кабінету Міністрів України від 3 грудня 2008 № 1057

Mis au rebut à la fin de vie

Votre nouveau Moniteur d'information du public contient des matériaux qui peuvent être recyclés et réutilisés. Des entreprises spécialisées peuvent recycler votre produit pour augmenter la quantité de matériels réutilisables et minimiser la quantité à être jetée.

Veillez consulter votre réglementation locale relative à l'enlèvement de votre vieux moniteur depuis votre revendeur Philips local.

(Pour les clients au Canada et U.S.A.)

Ce produit peut contenir du plomb et/ou du mercure. Débarrassez-vous en respectant les réglementations locales et fédérales. Pour toute information complémentaire sur le recyclage, contactez www.eia.org (Consumer Education Initiative).

Déchets d'équipement électrique et électronique - DEEE

A l'attention des utilisateurs des foyers de l'Union Européenne



Cette Marque sur le produit ou sur l'emballage illustre que, sous la Directive Européenne 2012/19/EU gouvernant l'utilisation des équipements électriques et électroniques, ce produit peut ne pas être jeté avec les ordures ménagères. Vous êtes responsable de l'élimination de cet équipement à travers une collection aux déchets d'équipements électriques et électroniques désignés. Afin de déterminer les emplacements de telles ordures électriques et électroniques, veuillez contacter votre représentant du gouvernement local pour connaître l'organisation de décharge d'ordure dont dépend votre foyer ou le magasin où vous avez acheté le produit.

Attention – Utilisateurs aux Etats-Unis :

Débarrassez-vous en accord avec les lois régionales, nationales et fédérales. Pour plus d'informations sur la mise au rebut ou le recyclage, contactez : www.mygreenelectronics.com ou www.eiae.org.

Directives de fin de vie - Recyclage



Votre nouveau Moniteur d'information du public contient plusieurs matériaux qui peuvent être recyclés pour des nouveaux utilisateurs. Débarrassez-vous en accord avec les lois régionales, nationales et fédérales.

Déclaration sur la restriction des substances dangereuses (Inde)

Ce produit est conforme aux « Règles (de gestion) des déchets électroniques, 2016 » CHAPITRE V, règle 16, sous-règle (1) . Même si les nouveaux équipements électriques et électroniques et leurs composants ou consommables ou leurs pièces ou pièces de rechange ne contiennent pas de plomb, de mercure, de cadmium, de chrome hexavalent, de biphényles polybromés et de polybromodiphényléthers au-delà d'une valeur de concentration maximale de 0,1 % par poids dans les matières homogènes pour le plomb, le mercure, le chrome hexavalent, les biphényles polybromés et les polybromodiphényléthers et de 0,01 % par poids dans les matières homogènes pour le cadmium, sauf exceptions définies dans l'Annexe 2 des Règles.

Déclaration sur les déchets électroniques pour l'Inde



Ce symbole sur le produit ou sur son emballage indique qu'il ne doit pas être jeté avec vos ordures ménagères. Il est de votre responsabilité de le déposer dans un centre de collecte officiel des équipements électriques et électroniques usagés en vue de leur recyclage. Le recyclage de vos équipements usagés permet de préserver les ressources naturelles et de s'assurer que ces équipements sont recyclés dans le respect de la santé humaine et de l'environnement. Pour plus d'informations sur les déchets électroniques, veuillez consulter <http://www.india.philips.com/about/sustainability/recycling/index.page> et pour savoir où vous pouvez déposer vos équipements usagés en vue de leur recyclage en Inde, veuillez contacter les coordonnées indiquées ci-dessous.

Numéro de l'assistance téléphonique : 1800-425-6396 (du lundi au samedi, de 9h00 à 17h30)

Site de collecte centralisée de déchets électroniques

Adresse : TPV Technology India Private Limited,
59, Maheswari Nagar, 1st Main Road, Mahadevapura Post, Whitefield Road
Bangalore, Karnataka, PIN: 560048, Tel: 080-3023-1000

E-mail: india.callcentre@tpv-tech.com

Piles



Pour l'Europe : La poubelle barrée indique que les piles usées ne doivent pas être éliminées avec les ordures ménagères ! Il existe un système de collecte séparé pour les piles usées, pour permettre un traitement adéquat et un recyclage en conformité avec la législation.

Veuillez contacter les autorités locales pour plus de détails sur les systèmes de collecte et de recyclage.

Pour la Suisse : La pile usée doit être remise au point de vente.

Pour les autres pays hors de l'Union européenne : Veuillez contacter les autorités locales pour connaître la méthode de rejet pour la pile usée.

Conformément à la directive européenne 2006/66/CE, la pile ne peut pas être jetée de façon inadaptée. Elle doit être séparée pour être collectée par un service local.



Após o uso, as pilhas e/ou baterias deverão ser entregues ao estabelecimento comercial ou rede de assistência técnica autorizada.

Informations pour EAC	
Mois et année de fabrication	veuillez vous référer aux informations sur l'étiquette signalétique.
Nom et emplacement du fabricant	ООО "Профтехника" Адрес: 3-й Проезд Марьиной рощи, 40/1 офис 1. Москва, 127018, Россия
Importateur et informations	Наименование организации: ООО "Профтехника" Адрес: 3-й Проезд Марьиной рощи, 40/1 офис 1. Москва, 127018, Россия Контактное лицо: Наталья Астафьева, +7 495 640 20 20 nat@profdisplays.ru

Table des matières

1.	Déballage et installation	1
1.1.	Déballage.....	1
1.2.	Contenu de la boîte.....	1
1.3.	Notes d'installation.....	1
1.4.	Montage sur un mur.....	2
2.	Pièces et fonctions.....	3
2.1.	Panneau de contrôle.....	3
2.2.	Prises d'entrée/sortie.....	4
2.3.	Utilisation du capteur de la télécommande et de l'indicateur d'alimentation.....	6
2.4.	Couvercle USB.....	7
2.5.	Télécommande.....	8
3.	Connexion à un équipement externe.....	10
3.1.	Connexion à un équipement externe (DVD/VCR/VCD).....	10
3.2.	Connexion à un PC.....	10
3.3.	Connexion de l'équipement audio.....	11
3.4.	Connexion à plusieurs moniteurs avec configuration en chaîne Daisy.....	11
3.5.	Connexion IR.....	12
3.6.	Connexion IR Pass-through.....	12
4.	Menu OSD	13
4.1.	Navigation dans le menu OSD.....	13
4.2.	Présentation du menu OSD.....	13
5.	Formats multimédia pris en charge	18
6.	Mode d'entrée.....	19
7.	Nettoyage et guide de dépannage.....	20
7.1.	Nettoyage	20
7.2.	Guide de dépannage	21
8.	Spécifications techniques	23

1. Déballage et installation

1.1. Déballage

- Ce produit est emballé dans un carton, avec les accessoires standard.
- Tous les autres accessoires optionnels seront emballés séparément.
- A cause de la taille et du poids de ce moniteur, il est recommandé qu'il soit transporté par deux personnes.
- Après l'ouverture du carton, assurez-vous que le contenu est complet et en bon état.

1.2. Contenu de la boîte

Veuillez vérifier que la boîte contient tous les éléments suivants :

- Moniteur LCD
- Guide de démarrage
- Télécommande avec piles AAA
- Câble d'alimentation
- Câble RS232
- Câble pour connexion en guirlande RS232
- Câble capteur IR
- Couvercle USB et vis x 1



Moniteur LCD



Guide de démarrage

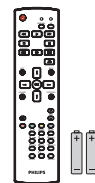

Télécommande et piles AAA

* La carte d'alimentation fournie varie en fonction varie selon la destination.

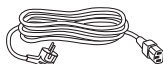

Cordon d'alimentation



Câble de connexion en chaîne RS232



Câble RS232



Câble du capteur IR

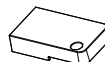

Couvercle USB



Vis

* Les éléments peuvent différer suivant la localisation

* La conception et les accessoires de l'écran peuvent différer des images présentées.

REMARQUES :

- Pour toutes les autres régions, utilisez un cordon électrique qui est conforme à la tension CA de la prise de courant et qui a été approuvé et conforme aux règlements de sécurité du pays en question (le type H05W-F, 2G ou 3G, 0,75 ou 1 mm² doit être utilisé).
- Conservez correctement les éléments d'emballage après avoir déballé le produit.

1.3. Notes d'installation

- Utilisez uniquement le câble d'alimentation fourni avec ce produit. Si une rallonge électrique est nécessaire, veuillez contacter votre agent de service.
- Le produit doit être installé sur une surface plane. Dans le cas contraire, le produit peut basculer. Laissez un espace entre l'arrière du produit et le mur pour une bonne ventilation. N'installez pas le produit dans une cuisine, une salle de bains ou un lieu exposé à l'humidité. Dans le cas contraire, cela peut réduire la durée de vie des pièces internes.
- N'installez pas le produit à une altitude supérieure à 3000 mètres. Dans le cas contraire, cela peut entraîner des dysfonctionnements.

1.4. Montage sur un mur

Pour monter cet écran sur un mur, un kit de montage mural standard (disponible dans le commerce) est nécessaire. Il est conseillé d'utiliser une interface de montage conforme à la norme TUV-GS et/ou UL1678 en Amérique du Nord.

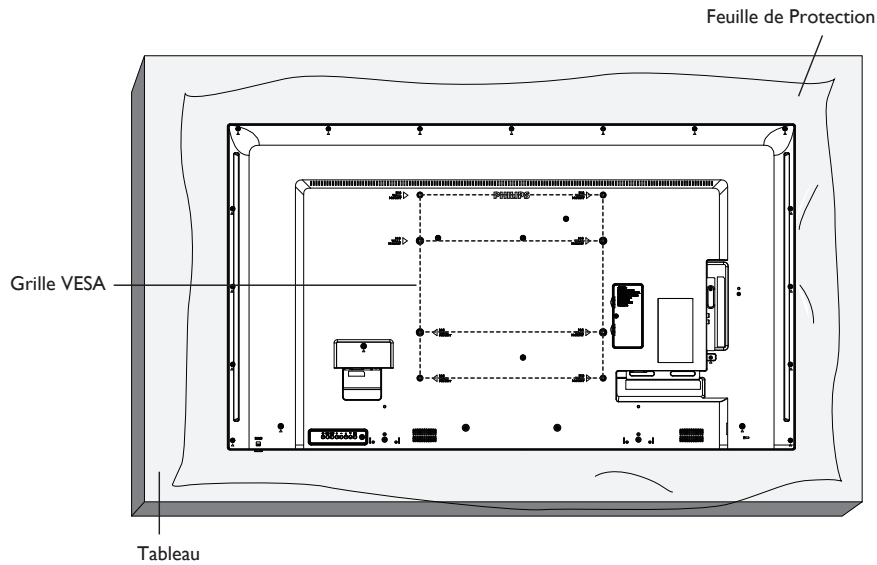

1. Étendez une feuille de protection sur une surface plane, qui était enveloppée autour de l'écran lorsqu'il était emballé, sous la surface de l'écran pour faciliter votre manipulation sans rayer l'écran.
2. Assurez-vous de disposer de tous les accessoires nécessaires pour tous les types de montages (montage mural, montage au plafond, support de table, etc.).
3. Suivez les instructions fournies avec le kit de montage de base. Le non respect des procédures de montage pourrait endommager l'équipement ou causer des blessures à l'utilisateur ou à l'installateur. La garantie du produit ne couvre pas les dommages causés par une mauvaise installation.
4. Pour le kit de montage mural, utilisez les vis de montage M6 (avec une longueur supérieure de 10 mm à l'épaisseur du support de montage) et serrez-les fermement.
5. Poids de l'appareil sans la base = 17,69 kg. L'équipement et ses accessoires de montage associés doivent rester en sécurité lors du test. Utilisez uniquement le support de montage mural homologué UL avec un poids/une charge minimum de 17,69 kg.
6. L'orientation portrait n'est pas autorisée.

1.4.1. Grille VESA

55BDL3010Q	400 (H) × 400 (V) mm 400 (H) × 200 (V) mm
-------------------	--

Mise en garde :

Pour empêcher le moniteur de tomber :

- Pour une installation murale ou au plafond, nous vous recommandons d'installer le moniteur avec des supports en métal disponibles dans le commerce. Pour des instructions détaillées relatives à l'installation, consultez le guide fourni avec le support.
- Pour empêcher l'écran de tomber en cas de tremblement de terre ou d'autre catastrophe naturelle, veuillez consulter le fabricant du support au sujet de l'emplacement de montage.

Conditions requises pour la ventilation

Laissez un espace de 100 mm en haut, à l'arrière, à droite et à gauche de l'écran pour la ventilation.

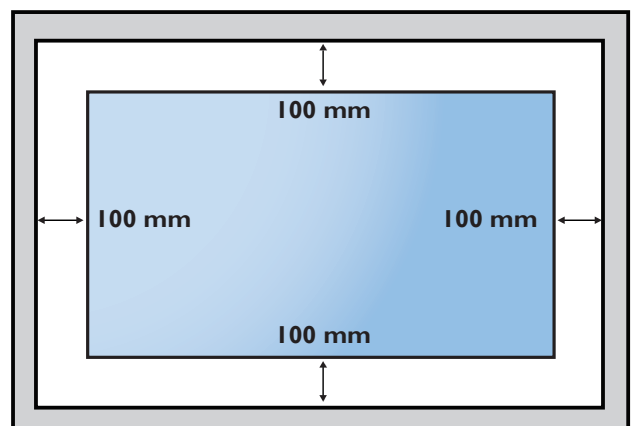

2. Pièces et fonctions

2.1. Panneau de contrôle

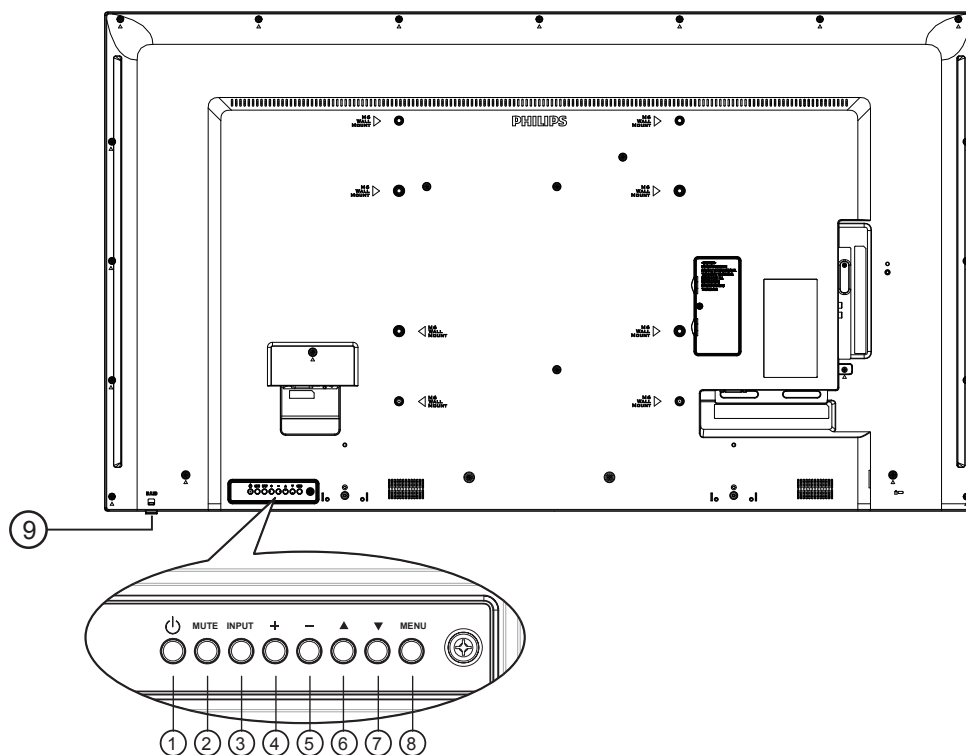

① Bouton [⏻]

Pour allumer l'écran ou le mettre en mode veille.

② Bouton [MUET]

Pour couper le son ou réactiver le son.

③ Bouton [ENTRÉE]

Pour sélectionner une source d'entrée.

④ Bouton [⊕]

- Augmenter le niveau de sortie audio
- Accéder au sous-menu lorsque le menu OSD est activé

⑤ Bouton [⊖]

- Diminuer le niveau de sortie audio
- Retour au menu précédent lorsque le menu OSD est activé

⑥ Bouton [▲]

- Pour déplacer l'élément sélectionné d'un niveau vers le haut lorsque le menu OSD est activé
- Pour augmenter le réglage.

⑦ Bouton [▼]

- Pour déplacer l'élément sélectionné d'un niveau vers le bas lorsque le menu OSD est activé.
- Pour diminuer le réglage.

⑧ Bouton [MENU]

Retourne au menu précédent lorsque le menu OSD est activé.
Ce bouton peut également être utilisé pour activer le menu OSD lorsque le menu OSD est désactivé.

⑨ Capteur de la télécommande et voyant d'état d'alimentation

- Reçoit les signaux de la télécommande.
- Indique l'état actuel de fonctionnement du téléviseur sans OPS :
 - S'allume en vert lorsque l'écran est en marche
 - S'allume en rouge lorsque l'écran est en mode veille
 - Lorsque {Calendrier} est activé, le voyant clignotera en vert et en rouge.
 - Si le voyant clignote en rouge, cela signifie qu'un problème a été détecté.
 - S'éteint lorsque l'alimentation du téléviseur est éteinte.

* Utilisez un câble de capteur IR pour un meilleur fonctionnement de la télécommande. (Veuillez consulter les instructions de 3.5)

2.2. Prises d'entrée/sortie

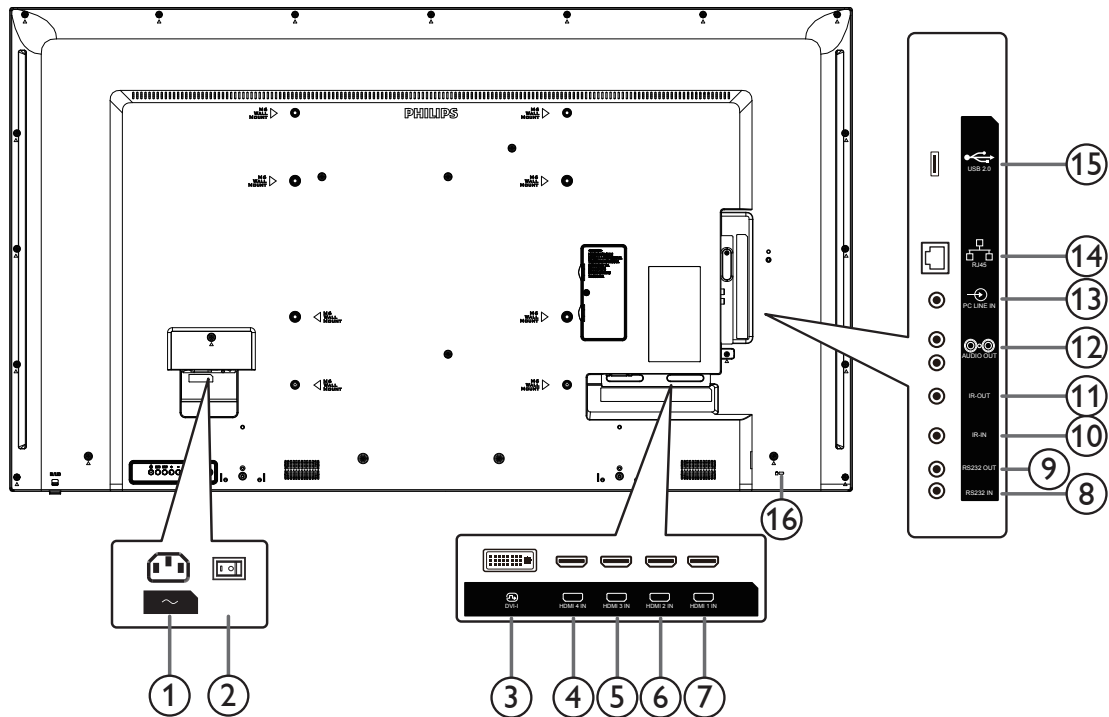

① ENTRÉE CA

Courant CA de la prise murale.

② INTERRUPTEUR D'ALIMENTATION PRINCIPALE

Allume et éteint l'alimentation principale.

③ ENTRÉE DVI-I

Entrée vidéo DVI/VGA.

④ ENTRÉE HDMI4 / ⑤ ENTRÉE HDMI3 ⑥ ENTRÉE HDMI2 ⑦ ENTRÉE HDMI1

Entrée audio/vidéo HDMI.

⑧ ENTRÉE RS232 / ⑨ SORTIE RS232

Entrée/sortie réseau RS232 pour fonction loop-through.

⑩ ENTRÉE IR / ⑪ SORTIE IR

Entrée/sortie de signal IR pour la fonction loop-through.

REMARQUES :

- Le capteur de la télécommande de cet écran arrête de fonctionner si la prise [ENTRÉE IR] est connectée.
- Pour contrôler à distance votre appareil A/V via cet écran, consultez la page 14 pour la connexion IR Pass Through.

⑫ SORTIE AUDIO

Sortie audio vers un appareil AV externe.

⑬ ENTRÉE LIGNE PC

Entrée audio pour source VGA (casque stéréo 3,5 mm).

⑭ RJ-45

Fonction de contrôle LAN pour utiliser le signal de la télécommande depuis le centre de contrôle.

⑮ PORT USB 2.0

Pour connecter votre périphérique de stockage USB et port de service.

⑯ VERROUILLAGE DE SÉCURITÉ

Sert à protéger le produit contre le vol.

2.2.1. Installation des piles dans la télécommande

La télécommande fonctionne avec deux piles AAA 1,5V.

Pour installer ou remplacer les piles :

1. Pressez et faites glisser le couvercle pour l'ouvrir.
2. Insérez les piles en respectant les polarités (+) et (-).
3. Refermez le couvercle.

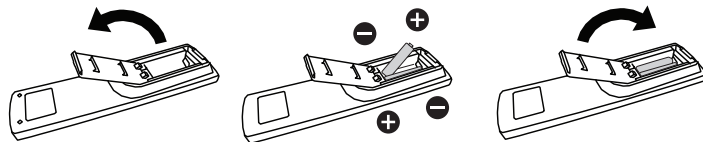

Mise en garde :

Une utilisation incorrecte des piles peut causer une fuite ou une explosion. Respectez toujours les instructions ci-dessous :

- Insérez les piles "AAA" en respectant les polarités (+ et -).
- N'utilisez jamais des piles de différents types.
- N'utilisez pas une pile neuve avec une pile usagée. Dans le cas contraire, cela peut causer une fuite ou réduire la durée de vie des piles.
- Enlevez les piles usagées immédiatement pour éviter une fuite des piles dans le compartiment des piles. Ne touchez pas l'acide des piles, car il peut causer des lésions à votre peau.

REMARQUE : Enlevez les piles du compartiment des piles si vous n'utilisez pas le produit pendant une durée prolongée.

2.2.2. Utilisation de la télécommande

- Ne faites pas tomber et ne faites pas subir de chocs à la télécommande.
- Ne laissez pas des liquides pénétrer à l'intérieur de la télécommande. Si de l'eau a pénétré dans la télécommande, essuyez immédiatement la télécommande avec un chiffon sec.
- Ne placez pas la télécommande à proximité de sources de chaleur et de vapeur.
- N'essayez pas de démonter la télécommande, sauf si vous devez placer des piles dans la télécommande.

2.2.3. Rayon de fonctionnement de la télécommande

Dirigez la partie supérieure avant de la télécommande vers le capteur de la télécommande de l'écran lorsque vous appuyez sur les boutons.

Utilisez la télécommande à une distance de moins de 6 mètres (tirez la lentille vers le bas et utilisez la télécommande depuis l'avant) / 19 pieds depuis le capteur de l'écran et un angle horizontal et vertical de moins de 20 degrés.

REMARQUE : La télécommande peut ne pas fonctionner correctement si le capteur de la télécommande de l'écran est exposée à la lumière directe du soleil ou une forte illumination, ou si un objet est présent entre la télécommande et le capteur de la télécommande de l'écran.

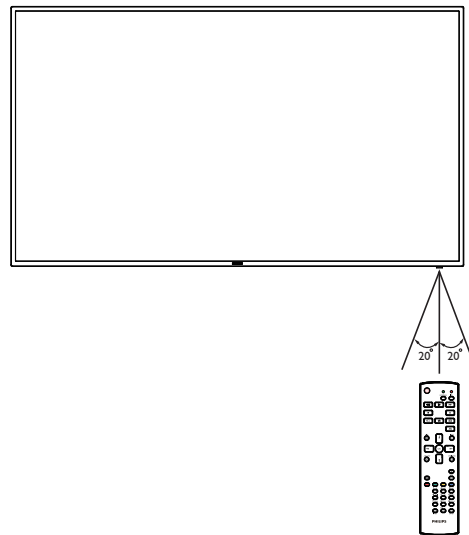

2.3. Utilisation du capteur de la télécommande et de l'indicateur d'alimentation

1. Poussez la lentille vers le bas pour obtenir un meilleur fonctionnement de la télécommande et observer facilement le statut de l'alimentation.
2. Tirez la lentille vers le haut avant de monter le moniteur pour une application vidéo murale.
3. Tirez/poussez la lentille jusqu'à ce qu'un déclic se produise.

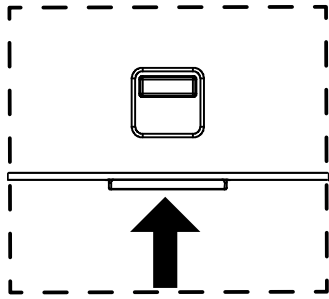

Appuyer vers le haut pour replier la lentille

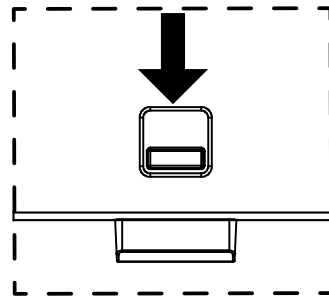

Appuyer vers le bas pour déployer la lentille

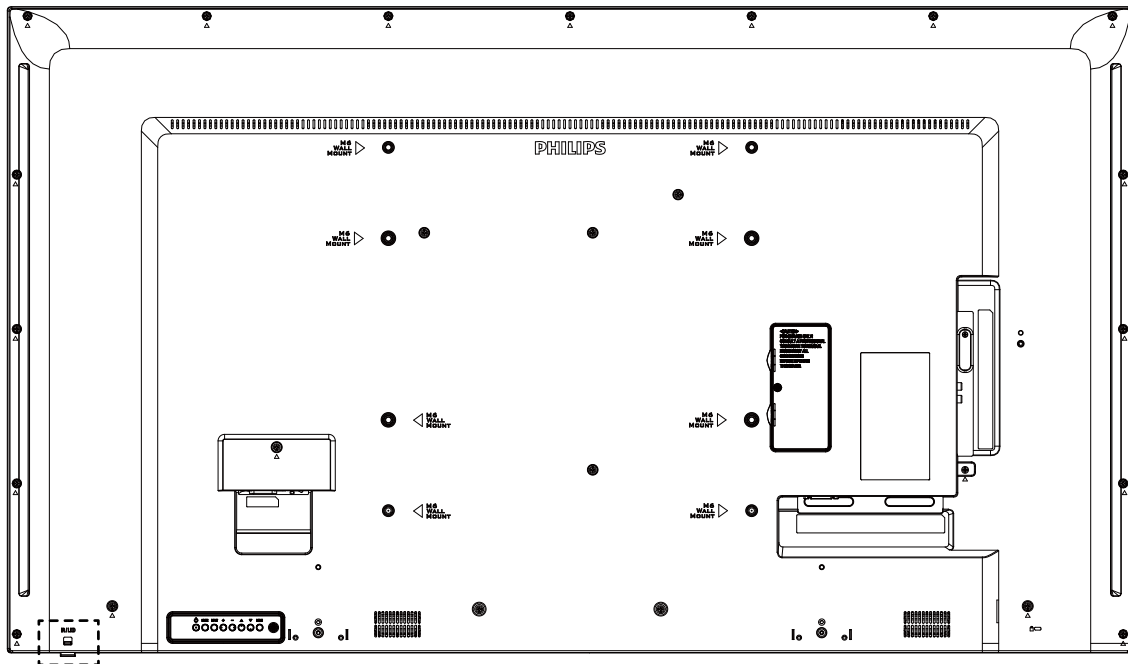

2.4. Couverture USB

- Utilisez le couvercle USB et les vis pour couvrir la clé USB et la carte Micro SD.

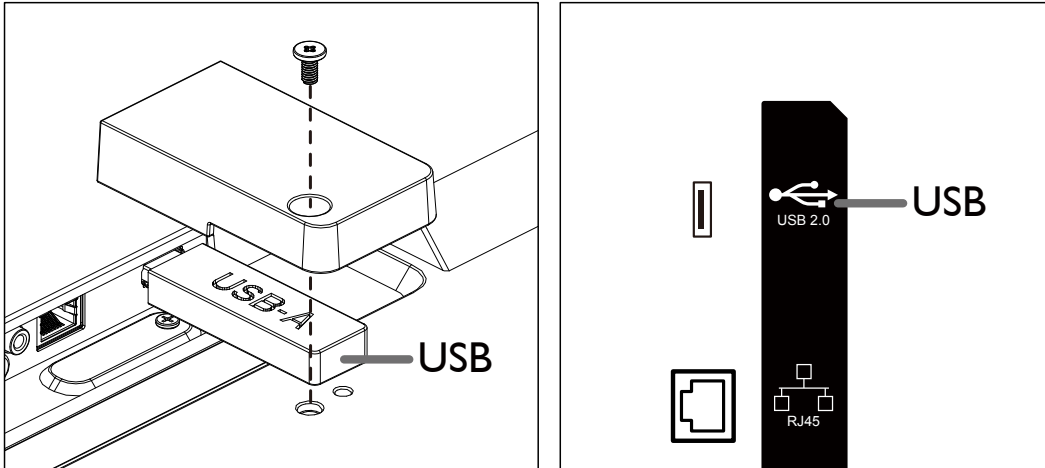

- Dimensions maximales recommandées de la clé USB :
USB : 20 (l) x 10 (H) x 60 (L) mm

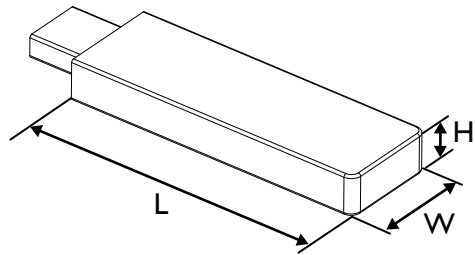

2.5. Télécommande

2.5.1. Fonctions générales

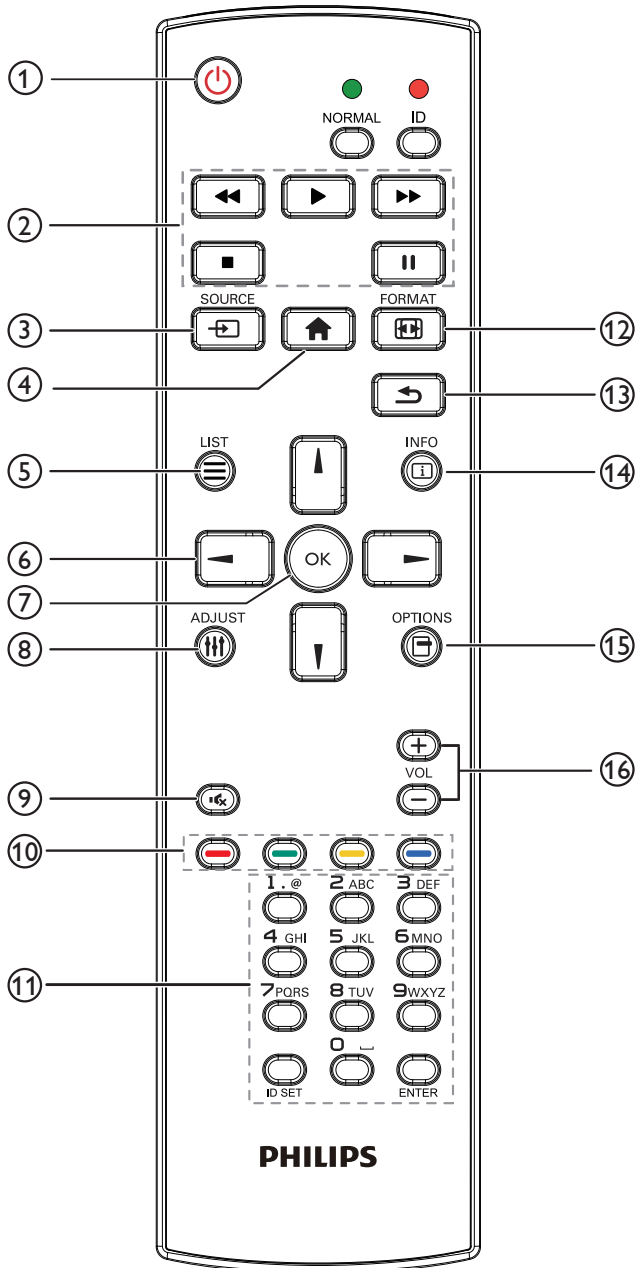

① **Bouton POWER** [🔌]

Met sous tension/hors tension.

② **Boutons [PLAY]**

Pour contrôler la lecture des fichiers multimédia.

③ **Bouton SOURCE** [↔]

Pour sélectionner une source d'entrée.

④ **Bouton ACCEUIL** [🏠]

Ouvre le menu OSD.

⑤ **Bouton LISTE** [☰]

Aucune fonction.

⑥ **Boutons de NAVIGATION** [▲] [▼] [◀] [▶]

Pour naviguer dans les menus et sélectionner un élément.

⑦ **Bouton [OK]**

Pour confirmer une entrée ou une sélection.

⑧ **Bouton RÉGLAGE** [⚙️]

Allez dans le menu OSD de réglage automatique pour VGA seulement.

⑨ **Bouton MUET** [🔇]

Pour activer ou désactiver le son muet.

⑩ **Boutons COULEUR** [🔴] [🟢] [🟡] [🔵]

Aucune fonction.

⑪ **Bouton [Numéro / DÉFINIR ID / ENTRÉE]**

Pour saisir du texte pour les réglages de réseau.

Appuyez pour définir l'ID de l'écran. Voir 2.5.2. ID télécommande pour plus de détails.

⑫ **Bouton FORMAT** [🔄]

Pour changer le format de l'image.

⑬ **Bouton RETOUR** [↶]

Pour retourner à la page précédente ou quitter la fonction précédente.

⑭ **Bouton INFO** [i]

Pour afficher les informations sur le signal d'entrée en cours.

⑮ **Bouton OPTIONS** [📄]

Aucune fonction.

⑯ **Bouton VOLUME** [–] [⊕]

Pour régler le niveau du volume.

2.5.2. ID télécommande

Pour définir le numéro d'ID de la télécommande en cas d'utilisation de plusieurs écrans.

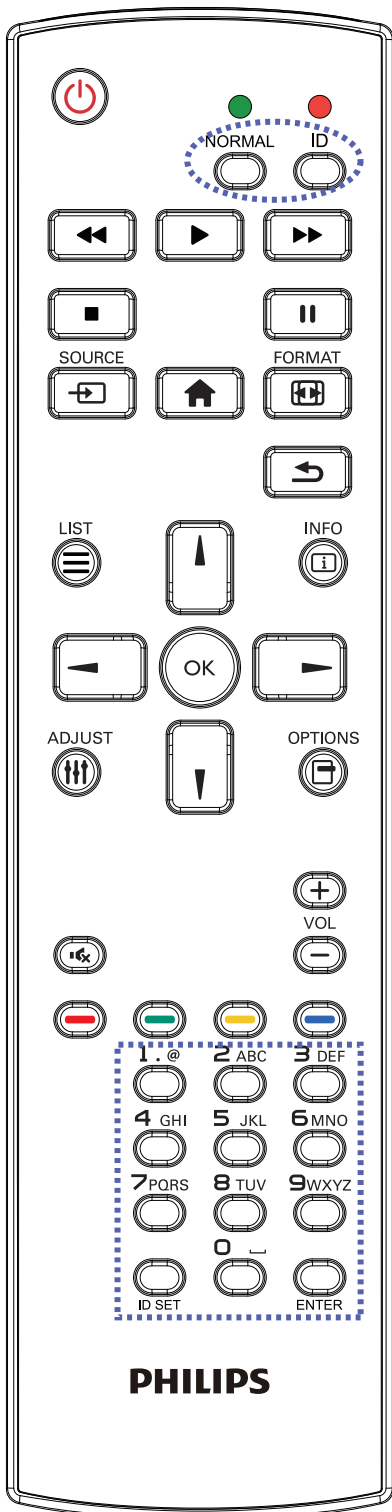

Appuyez sur le bouton [ID] et la LED rouge clignote deux fois.

1. Appuyez sur le bouton [DÉFINIR ID] pendant plus d'une seconde pour accéder au mode ID. La DEL rouge s'allume. Appuyez à nouveau sur le bouton [DÉFINIR ID] pour quitter le mode ID. La DEL rouge s'éteint.

Appuyez sur les chiffres [0] ~ [9] pour sélectionner l'écran à contrôler. Par exemple : Appuyez sur [0] et [1] pour l'écran n°1, et sur [1] et [1] pour l'écran n°11.

Les nombres disponibles sont compris entre [01] et [255].

2. N'actionner aucun bouton dans les 10 secondes fait quitter le mode ID.
3. Si vous appuyez sur un bouton erroné, attendez pendant 1 seconde que la LED rouge s'éteigne et se rallume, puis appuyez sur les chiffres corrects.
4. Appuyez sur le bouton [ENTRÉE] pour confirmer votre sélection. La DEL rouge clignote deux fois puis s'éteint.

REMARQUE :

- Appuyez sur le bouton [NORMAL]. La LED verte clignote deux fois, ce qui indique que l'écran est en fonctionnement normal.
- Il est nécessaire de configurer le numéro d'ID pour chaque écran avant de choisir son numéro d'ID.

3. Connexion à un équipement externe

3.1. Connexion à un équipement externe (DVD/VCR/VCD)

3.1.1. En utilisant l'entrée vidéo HDMI

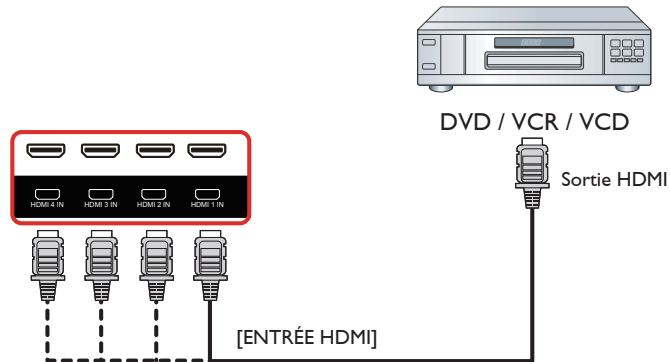

3.2. Connexion à un PC

3.2.1. En utilisant l'entrée DVI



3.2.2. En utilisant l'entrée HDMI

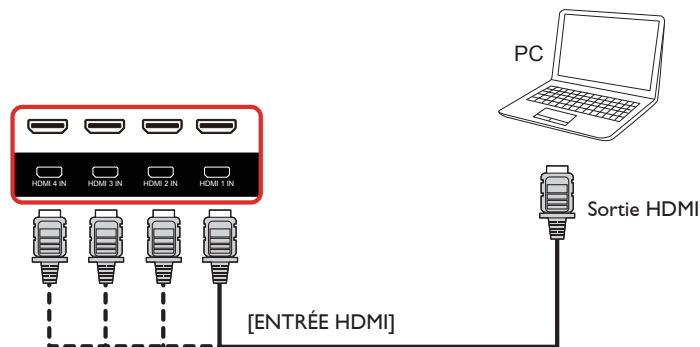

3.3. Connexion de l'équipement audio

3.3.1. Connexion à un appareil audio externe

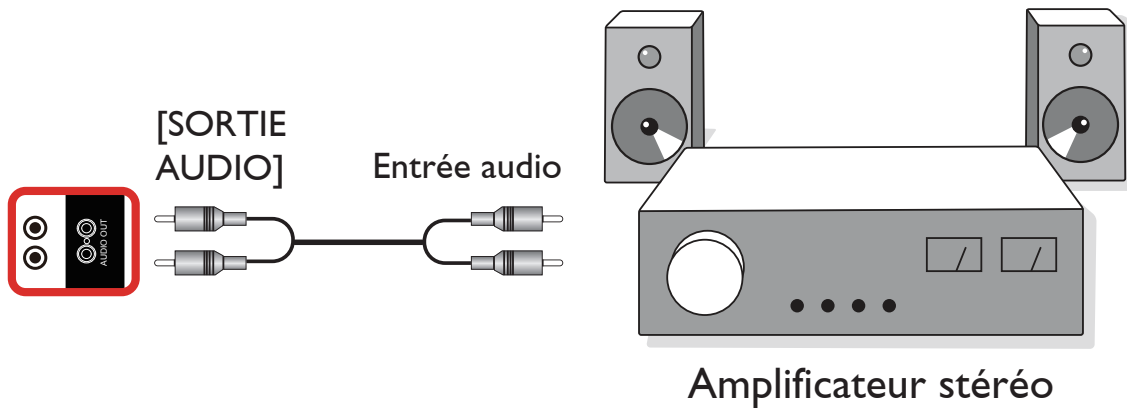

3.4. Connexion à plusieurs moniteurs avec configuration en chaîne Daisy

Vous pouvez interconnecter plusieurs écrans pour créer une configuration en guirlande pour les applications telles qu'un panneau d'affichage de menu.

3.4.1. Connexion du contrôle du téléviseur

Branchez le connecteur [SORTIE RS232] du AFFICHAGE 1 sur le connecteur [ENTRÉE RS232] du AFFICHAGE 2.

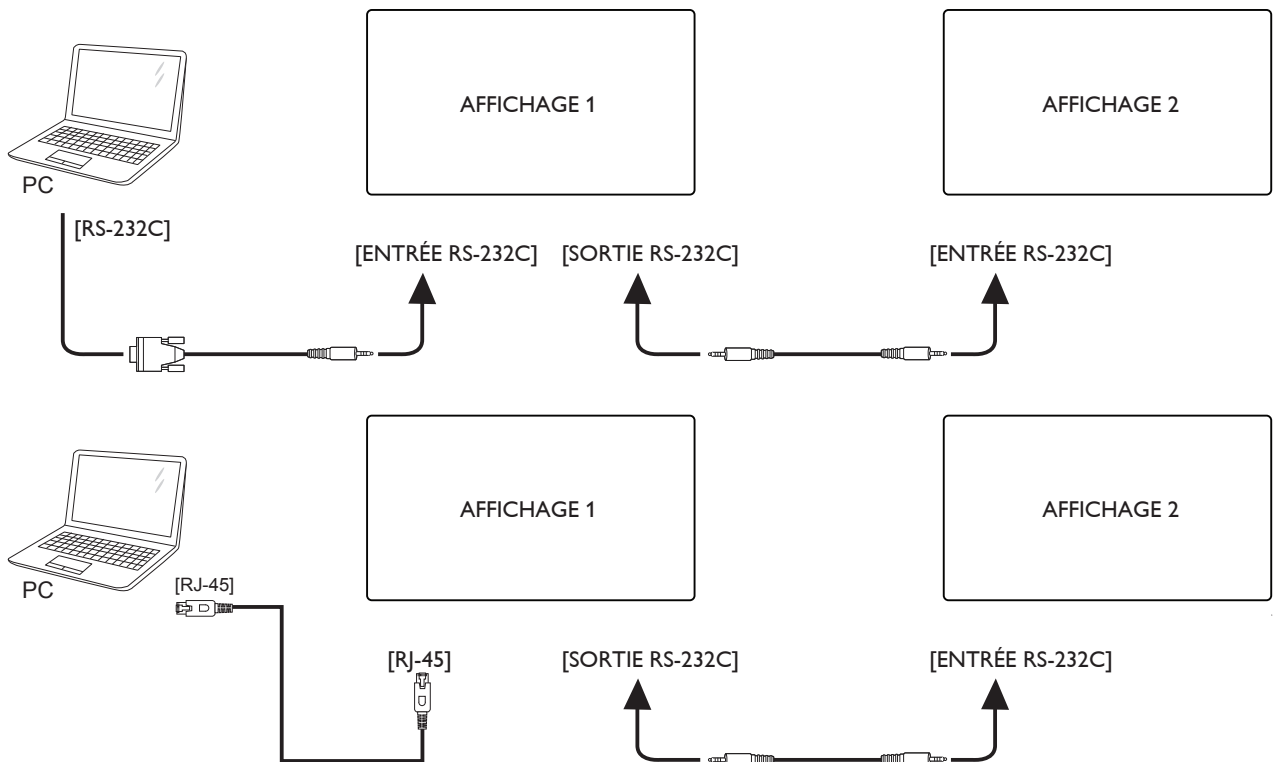

3.5. Connexion IR

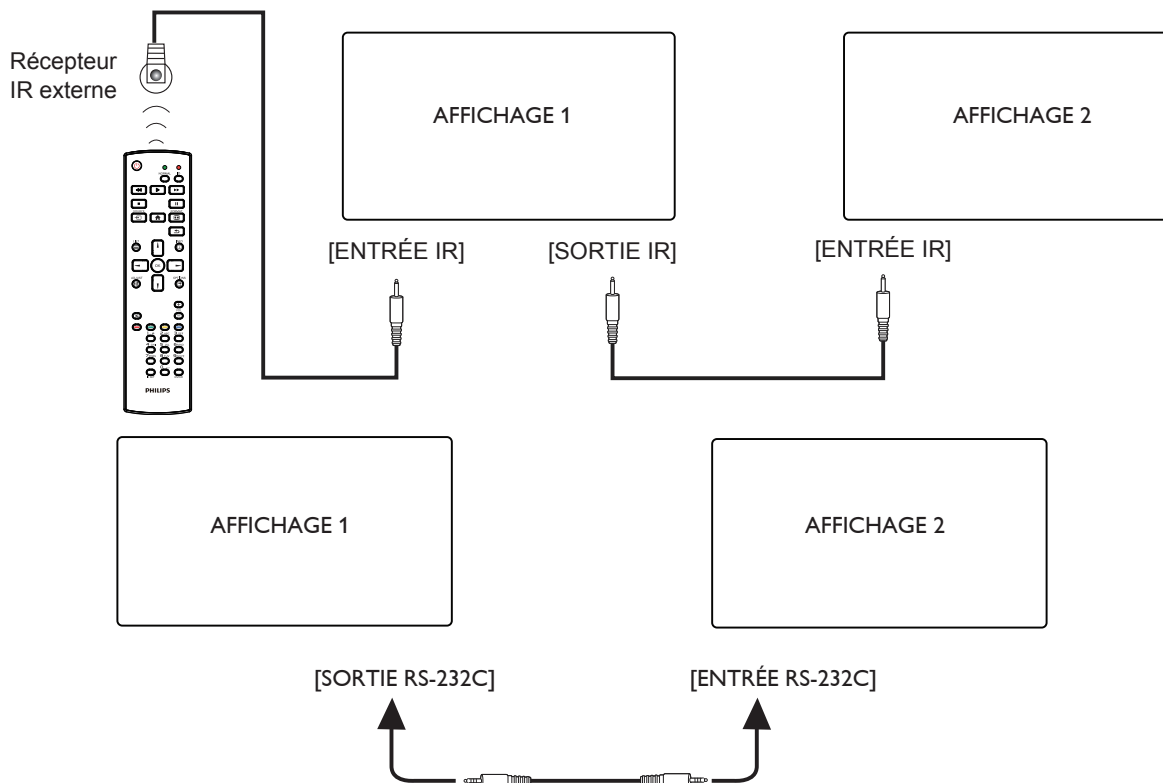

REMARQUES :

1. Le capteur de la télécommande de cet écran arrête de fonctionner en cas de connexion de [ENTRÉE IR].
2. La connexion en boucle IR peut prendre en charge jusqu'à 9 écrans.
3. La connexion IR en guirlande via RS232 peut prendre en charge jusqu'à 9 écrans.

3.6. Connexion IR Pass-through

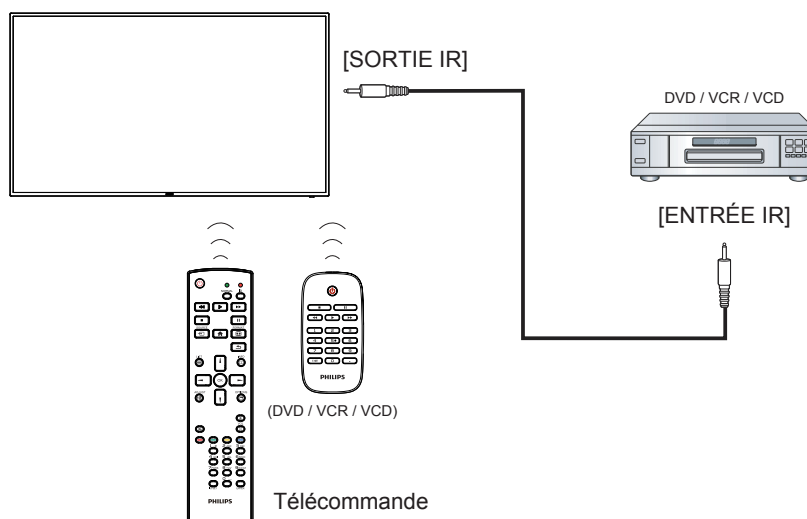

4. Menu OSD

Vous trouverez ci-dessous une vue d'ensemble de la structure du menu OSD (affichage à l'écran). Vous pouvez l'utiliser comme référence pour le réglage de votre écran.

4.1. Navigation dans le menu OSD

4.1.1. Navigation du menu OSD avec la télécommande

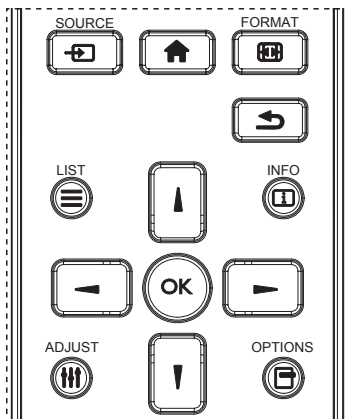

1. Appuyez sur le bouton [HOME] sur la télécommande pour afficher le menu OSD.
2. Appuyez sur le bouton [M] ou [I] pour sélectionner l'élément à régler.
3. Appuyez sur le bouton [OK] ou [→] pour ouvrir le sous-menu.
4. Dans le sous-menu, appuyez sur le bouton [M] ou [I] pour basculer entre les éléments, appuyez sur le bouton [←] ou [→] pour modifier les réglages. S'il y a un sous-menu, appuyez sur le bouton [OK] ou [→] pour ouvrir le sous-menu.
5. Appuyez sur le bouton [↶] pour retourner au menu précédent ou appuyez sur le bouton [HOME] pour quitter le menu OSD.

4.1.2. Navigation du menu OSD avec les boutons de contrôle du moniteur

1. Appuyez sur le bouton [MENU] pour ouvrir le menu OSD.
2. Appuyez sur le bouton [+] ou [-] pour sélectionner l'élément à régler.
3. Appuyez sur le bouton [+] pour ouvrir le sous-menu.
4. Dans le sous-menu, appuyez sur le bouton [▲] ou [▼] pour basculer entre les éléments, appuyez sur le bouton [+] ou [-] pour modifier les réglages. S'il y a un sous-menu, appuyez sur le bouton [+] pour ouvrir le sous-menu.
5. Appuyez sur le bouton [MENU] pour retourner au menu précédent ou maintenez le bouton [MENU] enfoncé pour quitter le menu OSD.

4.2. Présentation du menu OSD

4.2.1. Image

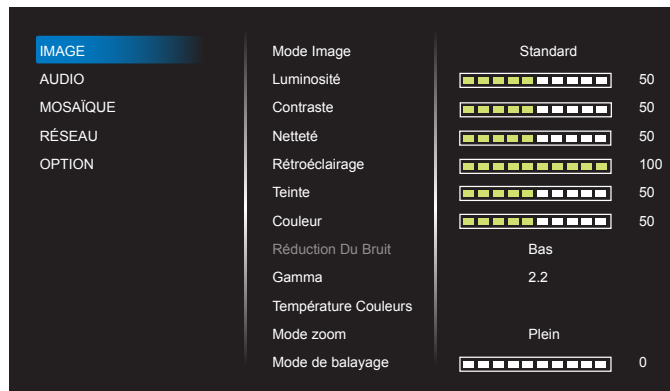

Mode Image

Sélectionnez un réglage d'image prédéfini.

Luminosité

Ajuste la luminosité du rétro-éclairage de l'écran.

Contraste

Pour régler le rapport de contraste du signal d'entrée.

Netteté

Cette fonction peut assurer une image numérique distincte à tout moment.

Pour régler la netteté de l'image pour chaque mode d'image.

Rétroéclairage

Ajuste la luminosité du rétro-éclairage de l'écran.

REMARQUE : Le mode d'image sRGB est standard et ne peut pas être modifié.

Teinte

Pour régler la teinte de l'écran.

Appuyez sur le bouton + pour rendre la couleur du ton verdâtre.

Appuyez sur le bouton - pour rendre la couleur du ton violacée.

REMARQUE : pour le mode VIDÉO uniquement.

Couleur (saturation)

Pour régler la saturation des couleurs.

Appuyez sur le bouton + pour augmenter la profondeur de couleur.

Appuyez sur le bouton - pour diminuer la profondeur de couleur.

REMARQUE : pour le mode VIDÉO uniquement

Réduction du bruit

Pour réduire le bruit de l'image.

Gamma

Pour régler le gamma. Cela concerne la courbe de performance de luminosité du signal en entrée. Sélectionnez parmi {Natif} / {2.2} / {2.4} / {S Gamma} / {D-image}.

REMARQUE : Le mode d'image sRGB est standard et ne peut pas être modifié.

Température Couleurs

Pour régler la tonalité des couleurs.

L'image devient rougeâtre lorsque la température de couleur diminue et bleuâtre lorsque la température de couleur augmente.

Mode Zoom

VGA/DVI/HDMI1/HDMI2/HDMI3/HDMI4: {Plein} / {4:3} / {Réal} / {16:9}.

USB: {Plein} / {4:3} / {16:9}

Le mode Zoom sera "Plein" lors de l'empilage

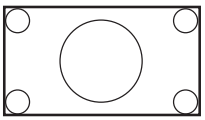
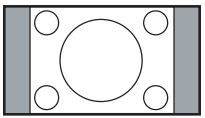
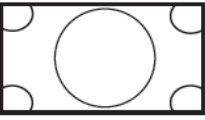
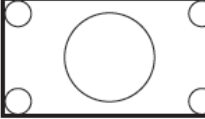
	<p>Plein</p> <p>Ce mode restaure les proportions originales des images transmises au format 16:9 en utilisant l'écran entier.</p>
	<p>4:3</p> <p>L'image est affichée au format 4:3 et des barres noires sont affichées des deux côtés de l'image.</p>
	<p>Réal</p> <p>Ce mode affiche l'image pixel par pixel sur l'écran, sans modifier la taille originale de l'image.</p>
	<p>16:9</p> <p>L'image est affichée au format 16:9 et des barres noires sont affichées en haut et en bas.</p>

Mode de balayage

Pour changer la zone d'affichage de l'image.

Réinitialisation image

Pour réinitialiser tous vos réglages d'image aux valeurs d'usine par défaut.

Sélectionnez "Oui" et appuyez sur le bouton "RÉGLER" pour restaurer les données prédéfinies en usine.

Appuyez sur le bouton "QUITTER" pour annuler et revenir au menu précédent.

4.2.2. Audio

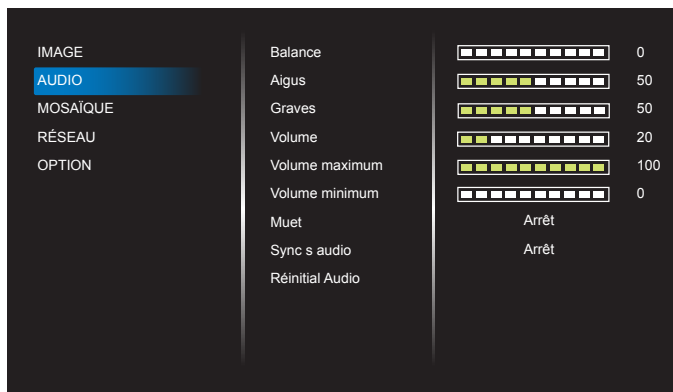

Balance

Pour régler la balance de sortie audio vers la gauche ou la droite.

Aigus

Pour augmenter ou baisser le volume des sons aigus.

Graves

Pour augmenter ou baisser le volume des sons graves.

Volume

Permet de régler le volume.

Volume maximum

Choisissez le niveau désiré pour le réglage du volume maximum. Cela arrête le volume au niveau sonore que vous définissez.

Volume minimum

Choisissez le niveau désiré pour le réglage du volume minimum.

Muet

Pour allumer ou éteindre la fonction Muet.

Sync s audio

Activez/Désactivez le réglage du volume de la sortie audio (sortie ligne) pour le synchroniser avec les haut-parleurs internes.

Réinitial Audio

Pour réinitialiser tous les réglages du menu **Audio** et restaurer les réglages originaux.

4.2.3. MOSAÏQUE

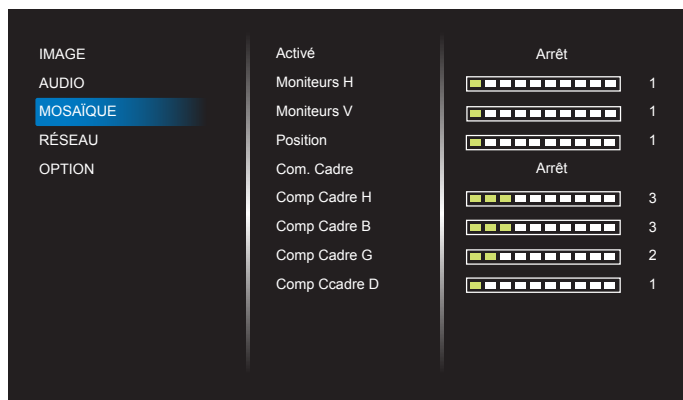

Créez une matrice grand écran unique (mur vidéo) contenant jusqu'à 225 ensembles d'affichage (jusqu'à 15 ensembles dans le sens vertical et 15 ensembles dans le sens horizontal).

Activé

Pour activer ou désactiver la fonction Empilage. Si {Marche} est sélectionné, l'écran applique les paramètres de {Moniteurs H}, {Moniteurs V}, {Position} et {Com. Cadre}.

Moniteurs H

Pour définir le nombre d'écrans dans le sens horizontal.

Moniteurs V

Pour définir le nombre d'écrans dans le sens vertical.

Position

Pour définir la position de cet affichage dans la matrice d'écrans.

Par exemple : Matrice de 2 x 2 écrans (4 moniteurs)

Moniteurs H = 2 moniteurs

Moniteurs V = 2 moniteurs

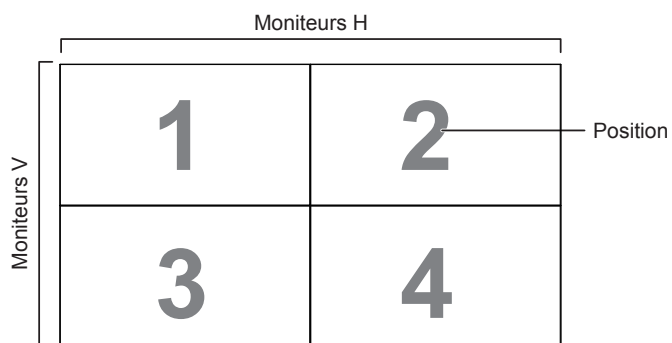

Par exemple : Matrice de 5 x 5 écrans (25 moniteurs)

Moniteurs H = 5 moniteurs

Moniteurs V = 5 moniteurs

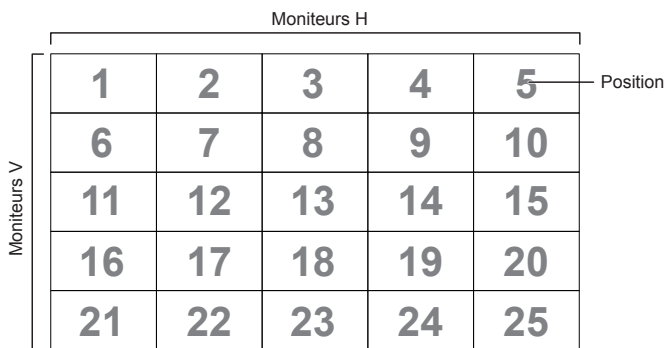

Com. Cadre

Pour activer ou désactiver la fonction de compensation de trame. Si vous sélectionnez **{Marche}**, l'écran ajuste l'image pour corriger la largeur des boîtiers des écrans afin d'afficher précisément l'image.

{Marche}

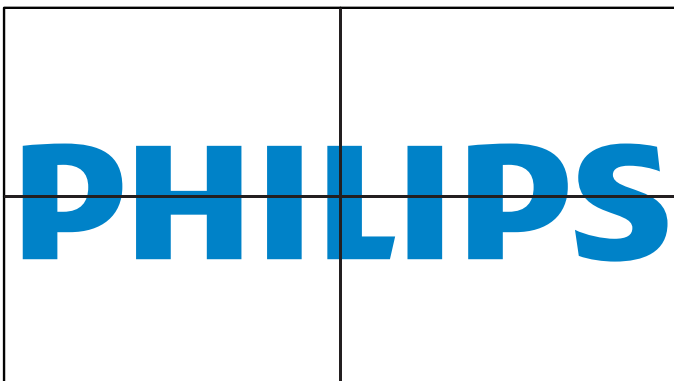

{Arrêt}

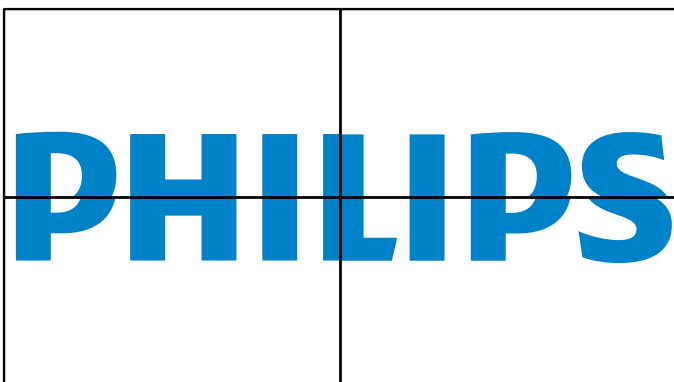

Comp Cadre H

Pour ajuster la compensation de trame supérieure.

Comp Cadre B

Pour ajuster la compensation de trame inférieure.

Comp Cadre G

Pour ajuster la compensation de trame gauche.

Comp Cadre D

Pour ajuster la compensation de trame droite.

4.2.4. Réseau

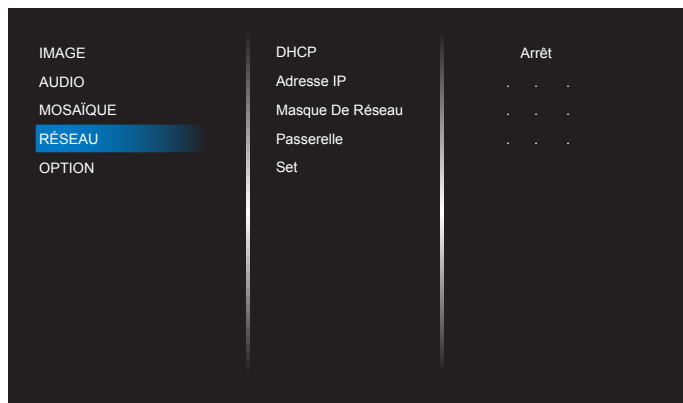

DHCP

Sélectionnez comment cet écran doit assigner l'adresse à la ressource réseau. (**Marche** : DHCP et IP Auto, **Désactivé** : Static IP (IP fixe)). Si DHCP est réglé sur Actif, l'appareil demande et se voit attribuer une adresse chaque fois qu'il est démarré. Dans le cas contraire, vous devez demander à votre administrateur réseau les paramètres IP appropriés.

Adresse IP/Masque de réseau/Passerelle/Set (Ensemble)

Saisissez la valeur Adresse IP/Masque de réseau/Passerelle/Set (Ensemble).

4.2.5. Option

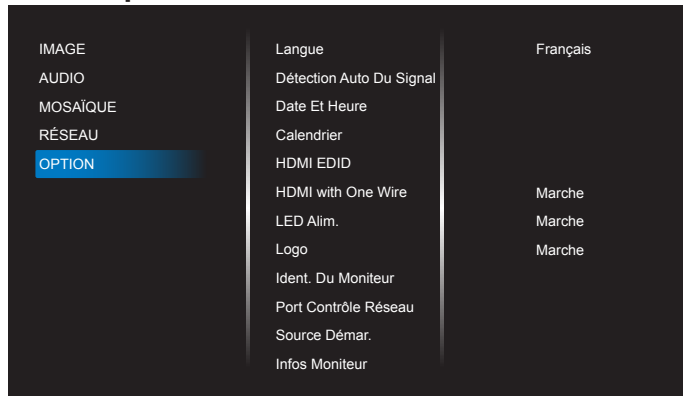

Langue

Pour définir la langue du menu OSD.

Détection auto du signal

Cette fonction permet au système de détecter et d'afficher automatiquement les sources de signal disponibles.

- {Arrêt}** - Lorsqu'une entrée est connectée, elle ne peut être sélectionnée que manuellement.

Si l'entrée sélectionnée a un signal, réglez le système pour afficher automatiquement l'image en fonction de l'ordre de recherche de chaque option.

Les options sont : **{Auto}** / **{Failover}**

- {Auto}** : VGA-> DVI-I-> HDMI1-> HDMI2-> HDMI3-> HDMI4->USB.
- {Failover}**
 - Failover 1 : Paramètre défini par l'utilisateur. Par défaut : HDMI 1.
 - Failover 2 : Paramètre défini par l'utilisateur. Par défaut : HDMI 1.
 - Failover 3 : Paramètre défini par l'utilisateur. Par défaut : HDMI 1.
 - Failover 4 : Paramètre défini par l'utilisateur. Par défaut : HDMI 1.
 - Failover 5 : Paramètre défini par l'utilisateur. Par défaut : HDMI 1.

- Failover 6 : Paramètre défini par l'utilisateur. Par défaut : HDMI 1.
- Failover 7 : Paramètre défini par l'utilisateur. Par défaut : HDMI 1.

Date et heure

Définissez la date et l'heure de l'horloge interne du moniteur.

REMARQUES :

Définition et comportement de l'heure d'été :

La mise en œuvre actuelle de l'heure d'été est un outil de rappel pour l'utilisateur qui ne sait pas comment régler l'horloge de l'heure d'été.

Cela ne règle pas l'horloge temps réel automatiquement. Le problème réside dans le fait qu'il n'existe aucune règle standard pour déterminer quand régler l'horloge définie par région ou pays. Pour résoudre ce problème, l'utilisateur doit pouvoir régler la date de début/fin de l'heure d'été. Lorsque la correction de l'heure d'été est activée (au choix de l'utilisateur), l'horloge en temps réel doit être réglée à l'heure définie de la date de début/fin de l'heure d'été. À la date de début de l'heure d'été, l'horloge doit être avancée d'1 heure à 2h00. À la date de fin de l'heure d'été, l'horloge doit être retardée d'1 heure à 2h00.

Le menu existant Heure d'été activée/désactivée doit être remplacé par la structure de menu suivante :

L'élément de menu **{Daylight saving} (Heure d'été)** ouvre le sous-menu qui contient les éléments suivants :

- Élément de menu **{Debut Heure Avancée Été}** Élément de sélection **{1er, 2ème, 3ème, 4ème, dernier}** Dimanche de l'élément de sélection **{1-12 mois}**
- Élément de menu **{Fin Heure Avancée Été}** Élément de sélection **{1er, 2ème, 3ème, 4ème, dernier}** Dimanche de l'élément de sélection **{1-12 mois}**
- Élément de menu **{Correction Heure Avancée}** Élément de sélection **{0.5, 1.0, 1.5, 2.0}** heure
- Élément de menu **{Daylight saving} (Heure d'été)** Élément de sélection **{Marche, Arrêt}**

Lorsque "Heure d'été" est "Activée", l'horloge en temps réel est réglée automatiquement à l'heure d'été (par exemple le 5 avril 2015 à 2h00 : l'heure est reculée d'une heure, et le 25.10.2015 à 2h : l'heure sera réglée 1 heure plus tôt).

Calendrier

Cette fonction vous permet d'entrer jusqu'à 7 (sept) intervalles de temps programmés différents pour l'activation du moniteur.

Vous pouvez choisir :

- L'heure à laquelle l'écran doit s'allumer et s'éteindre.
- Les jours de la semaine lorsque le moniteur doit s'activer.
- La source que le moniteur doit utiliser pour chaque période d'activation programmée.

REMARQUE : Il est recommandé de régler la date et l'heure actuelles dans le menu **{Date Et Heure}** avant d'utiliser cette fonction.

1. Appuyez sur le bouton **[OK]** ou **[▶]** pour ouvrir le sous-menu.

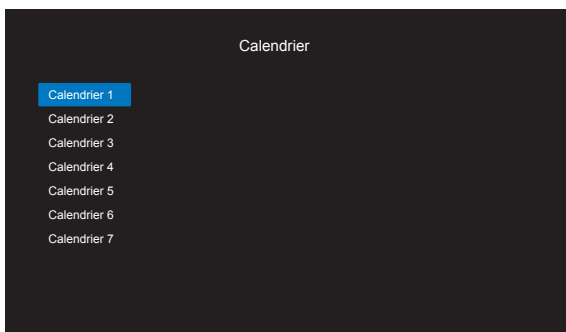

2. Appuyez sur le bouton **[▲]** ou **[▼]** pour sélectionner un élément de programmation (numéro d'élément 1 ~ 7) et appuyez sur le bouton **[OK]** ou **[▶]** pour accéder au sous-menu.

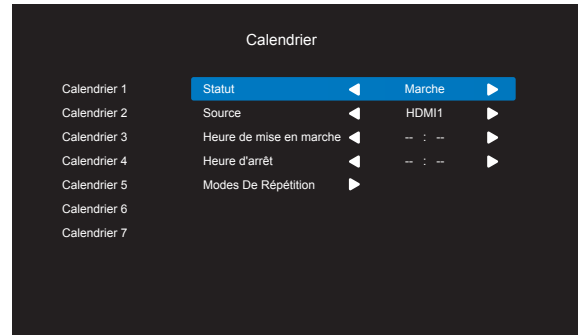

- **{Statut}** - Appuyez sur le bouton **[▶]** ou **[▶]** pour sélectionner l'activation ou la désactivation du statut.
 - **{Source}** - Appuyez sur le bouton **[▶]** ou **[▶]** pour sélectionner la source d'entrée.
 - **{Heure de mise en marche}** - Appuyez sur le bouton **[▲]** ou **[▼]** pour effectuer le réglage et l'écran s'allumera à l'heure spécifiée.
 - **{Heure d'arrêt}** - Appuyez sur le bouton **[▲]** ou **[▼]** pour effectuer le réglage et l'écran s'éteindra à l'heure spécifiée. Laissez les options heure et minute vides si vous ne voulez pas utiliser la fonction de programmation de mise sous tension ou de mise hors tension.
 - **{Modes de répétition}** - Appuyez sur le bouton **[▶]** pour sélectionner le jour de la semaine auquel cet élément de programmation doit prendre effet, puis appuyez sur le bouton **[OK]**.
3. Pour plus de réglages de programmation du calendrier, appuyez sur **[↶]**, puis répétez les étapes ci-dessus. Une marque de coche dans la case à côté du numéro de l'élément du calendrier indique que le calendrier sélectionné est effectif.

REMARQUES :

- Lorsque des éléments de calendrier se chevauchent, l'heure programmée de mise en marche a priorité sur l'heure programmée de mise en arrêt.
- S'il y a deux éléments de calendrier programmés à la même heure, alors l'élément de calendrier avec le chiffre le plus élevé a la priorité. Par exemple, si les éléments de calendrier #1 et #2 sont tous deux programmés pour allumer le moniteur à 7:00 AM et l'éteindre à 5:00 PM, alors seulement l'élément de calendrier # 2 marchera.

HDMI EDID

Changer le type HDMI EDID : {HDMI 1.4}, {HDMI 2.0}.

HDMI with One Wire

Contrôle CEC.

- **{Arrêt}** - Désactive CEC. (réglage par défaut)
- **{Marche}** - Active CEC.

LED Alim.

Sélectionnez **{Arrêt}** pour désactiver l'indicateur.

Logo

Sélectionnez **{Arrêt}** et l'écran n'affichera pas le logo **PHILIPS** lors de l'allumage.

Ident. du moniteur

Pour régler le numéro d'ID pour le contrôle du moniteur via la connexion RS232C. Chaque écran doit avoir un numéro d'ID unique lorsque plusieurs ensembles d'écrans sont connectés. La gamme de Numéro d'id moniteur est comprise entre 1 et 255.



- {Gr moniteur}
 - {1-255} – {Gr moniteur} sont pris en charge. Le paramètre par défaut est 1.

Port Contrôle Réseau.

Sélectionnez parmi : {RS232} / {LAN -> RS232}.

Source démar.

Sélectionnez la source d'entrée lors du démarrage.

Entrée :sélectionnez la source d'entrée lors du démarrage.

Aucune fonction de basculement, le système conserve la source même si la source n'a aucun signal en entrée.

Infos moniteur

Affiche les informations de votre écran, dont Source d'entrée, Résolution, Nom de modèle, Version logicielle, N° de série et Adresse MAC.

Économie D'Énergie

Mode 1 [TCP désactivé, auto désactivé]

Mode 2 [TCP activé, auto activé/désactivé]

Modes d'économie d'énergie

Mode 1 : Arrêt CC -> Eteindre, DEL : Rouge

Économie D'Énergie -> Eteindre, DEL : Rouge

Mode 2 : Arrêt CC -> Eteindre, DEL : Rouge

Économie D'Énergie -> Économie d'énergie. DEL : Orange. Sortie de veille possible.

	Bouton d'alimentation RCU désactivé	Pas De Signal!
Mode 1 [TCP désactivé, auto désactivé]	ARRÊT CC	ARRÊT CC
Mode 2 [TCP activé, auto activé/désactivé] (grisé)	ARRÊT CC	Lorsque le signal est rétabli, le système sort du mode veille

Màj Firmware

Pour mettre à jour le firmware scalaire par USB.

Préréglage usine

Pour réinitialiser tous vos réglages personnalisés aux valeurs d'usine par défaut.

Réini Option

Réinitialise tous les réglages du menu Option aux valeurs prédéfinies en usine.

5. Formats multimédia pris en charge

Formats multimédias USB

Format vidéo		
Codec vidéo	Résolution	Débit binaire
MPEG1/2	1080P @ 30 fps	40 Mbit/s
H.264	1080P @ 30 fps	50 Mbit/s
WMV3	1080P @ 30 fps	40 Mbit/s
Motion JPEG	640x480 @ 30 fps	40 Mbit/s

Format audio			
Codec audio	Fréquence d'échantillonnage :	Canal	Débit binaire
MPEG1/2 Layer1	16 KHz~48 KHz	Jusqu'à 2	32 Kbit/s~448 Kbit/s
MPEG1/2 Layer2	16 KHz~48 KHz	Jusqu'à 2	8 Kbit/s~384 Kbit/s
MPEG1/2 Layer3	16 KHz~48 KHz	Jusqu'à 2	8 Kbit/s~320 Kbit/s
AAC, HEAAC	8 KHz~48 KHz	Jusqu'à 5.1	32 Kbit/s~448 Kbit/s
WMA	8 KHz~48 KHz	Jusqu'à 2	128 Kbit/s~320 Kbit/s

Format photo		
Image	Photo	Résolution
JPEG	Référence	15360x8640 (1920x8 x 1080x8)
	Progressif	1024x768
PNG	non entrelacé	9600x6400
	entrelacé	1200x800
BMP		9600x6400

REMARQUES :

- Le son ou la vidéo peuvent ne pas fonctionner si le contenu dispose d'un taux de bits ou d'images supérieur à la limite de trames/sec indiquée dans le tableau ci-dessus.
- Le contenu vidéo avec un taux de bits ou d'images supérieur au taux spécifié dans le tableau ci-dessus peut causer une lecture saccadée.

6. Mode d'entrée

Support de synchronisation :

Élément	Résolution	Fréq. H. (KHz)	Fréq.V. (Hz)
1	720×400 @ 70 Hz DOS	31,469	70,087
2	640×480 @ 60 Hz DOS	31,469	59,94
3	640×480 @ 67 Hz MAC	35	66,667
4	640×480 @ 72 Hz DMT	37,861	72,809
5	640×480 @ 75 Hz DMT	37,5	75
6	800×600 @ 56 Hz DMT	35,156	56,25
7	800×600 @ 60 Hz DMT	37,879	60,317
8	800×600 @ 72 Hz DMT	48,077	72,188
9	800×600 @ 75 Hz DMT	46,875	75
10	832×624 @ 75 Hz MAC	49,725	74,5
11	1024×768 @ 60 Hz DMT	48,363	60,004
12	1024×768 @ 70 Hz DMT	56,476	70,069
13	1024×768 @ 75 Hz DMT	60,023	75,029
14	1152×864 @ 75 Hz DMT	67,5	75
15	1152×870 @ 75 Hz MAC	68,681	75,062
16	1280×720 @ 60 Hz CVT 16:9	44,772	59,855
17	1280×800 @ 60 Hz CVT 16:10	49,702	59,81
18	1280×1024 @ 60 Hz DMT	63,981	60,02
19	1440×900 @ 60 Hz CVT 16:10 R	55,469	59,901
20	1440×900 @ 60 Hz CVT 16:10	55,935	59,887
21	1600×1200 @ 60 Hz CVT 16:9	75	60
22	1680×1050 @ 60 Hz CVT 16:9 R	64,674	59,883
23	1680×1050 @ 60 Hz CVT 16:9	65,29	59,954
24	1920×1080 @ 60 Hz CVT-RB / XBOX360	66,7	60
25	1920×1080 @ 60 Hz DMT-RB	67,5	60
26	480i @ 60 Hz	15,734	59,94
27	480P @ 60 Hz	31,469	59,94
28	720P @ 60 Hz	44,955	59,94
29	1080i @ 60 Hz	33,716	59,94
30	1080P @ 60 Hz	67,433	59,94
31	576i @ 50 Hz	15,625	50
32	576P @ 50 Hz	31,25	50
33	720P @ 50 Hz	37,5	50
34	1080i @ 50 Hz	28,125	50,08
35	1080P @ 50 Hz	56,25	50
36	3840×2160 @ 30	67,5	30
37	3840×2160 @ 60	135	60

- La qualité du texte du PC est optimale en mode UHD (3840 x 2160, 60 Hz).
- L'écran de votre moniteur de PC peut être différent selon le fabricant (et votre version de Windows).
- Vérifiez le manuel d'instructions du PC pour plus d'informations sur la connexion de votre PC à un moniteur.
- Si un mode de sélection de la fréquence verticale et horizontale est disponible, sélectionnez 60 Hz (vertical) et 31,5KHz (horizontal). Dans certains cas, des signaux anormaux (comme des bandes) peuvent apparaître sur l'écran lorsque le PC est éteint (ou si le PC est déconnecté). Si c'est le cas, appuyez sur le bouton [ENTRÉE] pour ouvrir le mode vidéo. Vérifiez aussi que le PC est connecté.
- Lorsque les signaux synchrones horizontaux semblent irréguliers en mode RGB, vérifiez le mode d'économie d'énergie du PC ou les branchements des câbles.
- Le tableau d'affichage des réglages est conforme aux standards IBM/VESA, et est basé sur l'entrée analogique.
- Le mode de support DVI est identique au mode de support PC.
- La meilleure synchro pour la fréquence verticale de chaque mode est 60Hz.

7. Nettoyage et guide de dépannage

7.1. Nettoyage

Avertissements à propos de l'utilisation du moniteur

- Ne pas mettre vos mains, votre visage ou des objets à proximité des trous de ventilation du moniteur. Le haut du moniteur est généralement très chaud à cause de la température élevée de l'air d'échappement qui sort des trous de ventilation. Des brûlures ou des blessures sont possibles si une des parties du corps est trop près de ces trous. Poser un objet près du haut du moniteur peut également endommager l'objet, et le moniteur, à cause de la chaleur.
- Veillez à débrancher tous les câbles avant de déplacer le moniteur. Le déplacement du moniteur avec ses câbles branchés peut endommager les câbles et provoquer un incendie ou un choc électrique.
- Débranchez le cordon d'alimentation de la prise murale par mesure de précaution avant d'effectuer tout type de nettoyage ou d'entretien.

Instructions de nettoyage du panneau frontal

- Le panneau de l'écran a été spécialement traité. Essayez doucement la surface en utilisant uniquement un chiffon de nettoyage ou un chiffon doux, non pelucheux.
- Si la surface devient sale, mouillez un chiffon doux, non pelucheux dans une solution de détergent doux. Essorez le chiffon pour enlever l'excès de liquide. Essayez la surface de l'écran pour nettoyer la saleté. Puis utilisez un chiffon sec du même type pour l'essuyer.
- Ne pas rayer ou frapper la surface du panneau avec les doigts ou des objets durs de toute nature.
- N'utilisez pas de substances volatiles tels que des sprays d'insertion, des solvants et des diluants.

Instructions de nettoyage du boîtier

- Si le boîtier est sale, essayez le boîtier avec un chiffon doux et sec.
- Si le boîtier est très sale, mouillez chiffon non pelucheux dans une solution de détergent doux. Essorez le chiffon pour enlever autant d'eau que possible. Essayez le boîtier. Utilisez un autre chiffon sec pour essuyer jusqu'à ce que la surface soit sèche.
- Ne laissez pas de l'eau ou du détergent entrer en contact avec la surface de l'écran. Si de l'eau ou de l'humidité pénètre dans l'appareil, cela peut causer des problèmes d'utilisation et poser des risques de chocs électriques.
- Ne pas rayer ou frapper le boîtier avec les doigts ou des objets durs de toute nature.
- N'utilisez pas de substances volatiles tels que des sprays d'insertion, des solvants et des diluants pour nettoyer le boîtier.
- Ne placez pas quoi que ce soit en caoutchouc ou en PVC près du boîtier pendant des périodes de temps prolongées.

7.2. Guide de dépannage

Problème	Causes probables	Solution
Aucune image affichée	<ol style="list-style-type: none"> 1. Le cordon d'alimentation est débranché. 2. Le bouton d'alimentation principale à l'arrière du moniteur n'est pas allumé. 3. L'entrée sélectionnée n'est pas connectée. 4. L'écran est en mode veille. 	<ol style="list-style-type: none"> 1. Branchez le cordon d'alimentation. 2. Vérifiez que le bouton d'alimentation est allumé. 3. Connectez le type de la source sélectionnée au moniteur.
Interférences affichées à l'écran ou interférences sonores	Causes par les appareils électriques à proximité ou les lampes fluorescentes.	Déplacez l'écran dans un autre endroit pour déterminer si les interférences sont réduites.
Couleur anormale	Le câble de signal n'est pas correctement connecté.	Assurez-vous que le câble de signal est bien branché au dos du moniteur.
L'image est déformée, avec des images bizarres	<ol style="list-style-type: none"> 1. Le câble de signal n'est pas correctement connecté. 2. Le signal d'entrée n'est pas supporté par le moniteur. 	<ol style="list-style-type: none"> 1. Vérifiez si le câble de signal est correctement branché. 2. Vérifiez la source de signal vidéo pour vous assurer qu'elle est compatible avec le moniteur. Vérifiez ses spécifications avec la section des spécifications du moniteur.
L'image ne remplit pas l'écran entier	<ol style="list-style-type: none"> 1. Le mode de zoom n'est pas correctement réglé. 2. Le Mode de balayage peut être réglé de façon incorrecte pour effectuer un sous-scan. 3. Si l'image est plus grande que la taille de l'écran, le Mode de balayage peut être réglé sur sous-scan. 	Utilisez la fonction Mode zoom ou Mode personnalisé dans le menu Écran pour régler précisément la géométrie et les paramètres de synchro de fréquence.
Il y a du son mais pas d'image	Le câble de signal source est branché incorrectement	Assurez-vous que les entrées vidéo et audio sont branchées correctement.
Il y a une image mais pas de son	<ol style="list-style-type: none"> 1. Le câble de signal source est branché incorrectement. 2. Le volume est réglé au minimum. 3. {La fonction {Muet} est activée. 4. Aucun haut-parleur externe n'est connecté. 	<ol style="list-style-type: none"> 1. Assurez-vous que les entrées vidéo et audio sont branchées correctement. 2. Appuyez sur [+] ou [-] pour entendre le son. 3. Éteignez la fonction MUET avec le bouton [MUT]. 4. Branchez des haut-parleurs externes et réglez le niveau du volume.
Certains éléments de l'image ne s'allument pas	Certains pixels de l'écran sont inactifs.	Cet écran est conçu à l'aide d'une technologie haute précision très avancée :Cependant, parfois, certains pixels de l'écran peuvent ne pas s'allumer correctement. Ceci est normal.
Des après-images restent visibles sur l'écran même lorsque le moniteur est éteint. (Exemples d'images statiques : les logos, les jeux vidéo, des images d'ordinateur, et des images affichée en mode 4:3 normal)	Une image statique a été affichée pendant des périodes de temps prolongées.	Ne pas afficher des images statiques pendant des périodes de temps prolongées, car cela peut causer une image rémanente restant visible sur l'écran.

<p>Comment configurer les paramètres dans le menu pour contrôler tous les moniteurs en même temps et individuellement via RC ?</p>	<p>Connexion en chaîne par RS232 et pas de câble IR</p>	<p>1. Le premier écran est défini comme « Primaire » dans l'OSD (Option avancée/ Commande registre), les autres comme « Secondaire ».</p> <p>2. Le menu OSD de configuration s'affiche dans la partie supérieure gauche de l'écran. (Le MENU déroulant s'affiche à nouveau s'il disparaît)</p> <p>3. Paramètre par défaut : ID NO: 0, GP NO: 0, ce paramètre peut contrôler tous les écrans par IR.</p> <p>« + » et « - » permettent de changer le « No. ID » pour contrôler l'écran correspondant à l'« Ident. du moniteur ».</p> <p>Les boutons « HAUT » et « BAS » peuvent changer le « No. GP » pour contrôler plusieurs écrans par « ID de groupe ».</p> <p>*Le premier écran est toujours contrôlé par IR.</p>
<p>Comment la télécommande fonctionne-t-elle ?</p>	<p>Connexion en chaîne : aucune connexion des câbles RS232 et IR</p>	<p>Aucun réglage n'est requis. Branchez simplement des câbles IR et contrôlez par IR.</p> <p>*Cela peut causer un phénomène de désynchronisation. Il est conseillé d'utiliser les réglages ci-dessus avec le câble RS-232.</p>

8. Spécifications techniques

Moniteur :

Élément	Spécifications
Taille de l'écran (zone active)	1387 mm/ 54,6 pouces
Rap aspect	16:9
Nombre de pixels	3840 (H) x 2160 (V)
Taille des pixels	0,315 (H) x 0,315 (V) [mm]
Couleurs d'affichage	10 bits (D), 1,07 milliard de couleurs
Luminosité (typique)	350 cd/m ²
Rapport de contraste (typique)	4000:1
Angle de vue	178 degrés

Prises d'entrée/sortie :

Élément	Spécifications
Sortie haut-parleur	Haut-parleurs internes 10W (D) + 10W (G) [RMS]/8Ω 82 dB/W/M/160 Hz ~ 13 KHz
Sortie audio	RCA D/G x 1 0,5V [rms] (Normal)/ 2 canaux (G + D)
Entrée audio	Prise téléphone 3,5mm x 1 0,5V [rms] (Normal)/ 2 canaux (G + D)
RS232C	Prise téléphone 2,5 mm x 2 Entrée RS232C / Sortie RS232C
RJ-45	Prise RJ-45 x 1 (8 broches) Port LAN 10/100
Entrée HDMI	Prise HDMI x 4 (Type A) (19 broches) RGB numérique : TMDS (Video + Audio) MAX : Vidéo - 720p, 1080p, 3840 x 2160/60 Hz Audio - 48 KHz/ 2 canaux (G+D) Supporte LPCM seulement
Entrée DVI-I	Prise DVI-I RGB numérique : TMDS (Video)
Entrée/sortie IR	3,5 mm x 2 Signal IR passthrough ou chaîne Daisy
Entrée USB	USB x 1 (Type A) USB 2.0, Lecture multimédia et port de service

Général :

Élément	Spécifications
Prise d'alimentation	100 - 240V~, 50 - 60Hz, 2,5A
Consommation électrique (Max)	180 W
Consommation électrique (typ.)	140 W
Consommation électrique (Veille & Arrêt)	<0,5 W
Dimensions (sans support) [L x H x D]	1239,2 x 711,6 x 61,7 mm
Poids (sans support)	15,82 Kg
Poids (avec support)	17,69 Kg
Poids brut (sans support)	23,00 Kg
Classe d'efficacité énergétique	B
Taille d'écran visible	1 387 mm/ 54,6 pouces
Consommation électrique en mode marche (W)	125 W
Consommation énergétique annuelle (kWh)	183 kWh
Consommation électrique en veille (W)	0,50 W
Consommation électrique en mode arrêt (W)	0,30 W
Résolution de l'affichage (Pixels)	3840 x 2160

Conditions environnementales :

Élément		Spécifications
Température	Utilisation	0 ~ 40°C
	Stockage	-20 ~ 60°C
Humidité	Utilisation	20 ~ 80% HR (sans condensation)
	Stockage	5 ~ 95% HR (sans condensation)
Altitude	Utilisation	0 ~ 3 000 m
	Stockage / Livraison	0 ~ 9 000 m



2018 © Koninklijke Philips N.V. Tous droits réservés.

Philips et l'emblème Philips Shield sont des marques commerciales déposées de Koninklijke Philips N.V. et sont utilisées sous licence de Koninklijke Philips N.V.

Les spécifications sont sujettes à des modifications sans préavis.