

SAMSUNG

**Istruzioni per il
funzionamento**

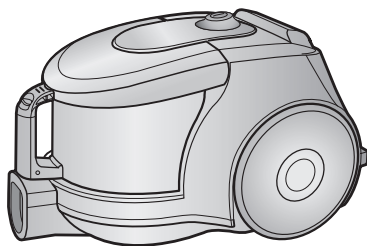

ASPIRAPOLVERE



- * Leggere con attenzione le istruzioni, prima di usare questa unità.
- * Solo per uso in interni.

Registra il tuo prodotto su www.samsung.com/register

MISURE DI SICUREZZA IMPORTANTI

1. Leggere con attenzione tutte le istruzioni. Prima di accendere, assicurarsi che la tensione della vostra alimentazione di rete corrisponda a quella riportata sulla targhetta delle specifiche tecniche riportata sul fondo dell'aspirapolvere.
2. **AVVERTENZA** : Non usare l'aspirapolvere se tappeto o pavimento sono bagnati.
Non usarlo per aspirare acqua.
3. Occorre prestare particolare attenzione in caso di utilizzo dell'elettrodomestico da parte o in presenza di bambini. Non permettere che l'aspirapolvere venga utilizzato come giocattolo. Non lasciare mai l'aspirapolvere in funzione senza supervisione. Usare l'aspirapolvere solo per l'uso per cui è stato progettato come descritto da queste istruzioni.
4. Non usare l'aspirapolvere senza il raccogliitore della polvere. Svuotare il raccogliitore della polvere prima che si riempia del tutto per mantenere la massima efficienza dell'apparecchio.
5. Scorrere fino alla posizione di Stop (o minimo) prima di inserire la spina nella presa di corrente elettrica.
6. Non usare l'aspirapolvere per raccogliere fiammiferi, cenere viva o mozziconi di sigarette. Tenere l'aspirapolvere lontano da stufe o altre fonti di calore. Il calore può deformare e decolorare i componenti di plastica del prodotto.
7. Evitare di raccogliere con l'aspirapolvere oggetti duri o taglienti poiché questi potrebbero danneggiare componenti dell'aspirapolvere. Non pestare il gruppo tubo. Non mettere pesi sul tubo. Non bloccare le aperture di aspirazione o scarico.
8. Prima di staccare il cavo di alimentazione dalla presa della

corrente, spegnere l'aspirapolvere con l'interruttore posto sul corpo della macchina. Staccare la spina dalla presa elettrica prima di sostituire il sacchetto o contenitore della polvere. Per evitare danni, staccare la spina afferrando la spina evitando di tirare sul cavo.

9. Questo apparecchio può essere utilizzato da bambini di età superiore agli 8 anni e da persone con handicap fisici, sensoriali o mentali o senza esperienza o conoscenza del prodotto solo sotto la supervisione di una persona responsabile o nel caso in cui abbiano ricevuto informazioni specifiche sull'uso sicuro dell'apparecchio e ne abbiano compreso i rischi ad esso associati.
I bambini non devono giocare con l'apparecchio. La pulizia e la manutenzione dell'apparecchio non devono essere eseguite da bambini senza la supervisione di un adulto responsabile.
10. La spina deve essere staccata dalla presa prima di eseguire interventi di pulizia o manutenzione dell'apparecchio.
11. L'uso di una prolunga è sconsigliato.
12. Se il vostro aspirapolvere non funziona in modo corretto, staccare l'alimentazione di rete e rivolgetevi ad un centro di assistenza autorizzato.
13. Se il cavo di alimentazione è danneggiato, per evitare pericoli, questo deve essere sostituito dal fabbricante o da un suo centro di assistenza o tecnico parimenti qualificato.
14. Nono trasportare l'aspirapolvere tenendolo per il tubo flessibile. Usare sempre la maniglia dell'aspirapolvere.

Per informazioni sull'impegno di Samsung ai fini della salvaguardia ambientale e sugli obblighi normativi relativi a ciascun prodotto, come per esempio il REACH, vogliate visitare il sito samsung.com/uk/aboutsamsung/samsungelectronics/corporatecitizenship/data_corner.html

1 ASSEMBLAGGIO DELL'ASPIRAPOLVERE

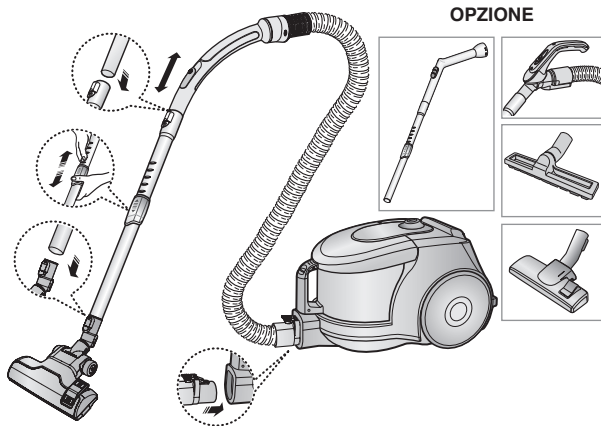

► Le caratteristiche possono variare a seconda del modello.

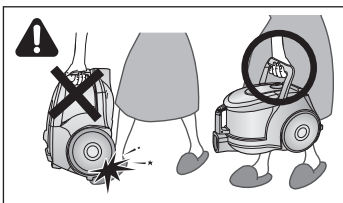

ATTENZIONE

Quando si trasporta la macchina evitare di premere il pulsante della maniglia del raccogliitore della polvere.

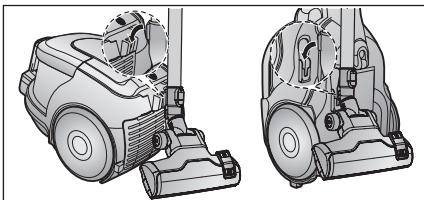

Quando non in uso, mettere la bocchetta per il pavimento nella posizione di riposo.

2 USO DELL'ASPIRAPOLVERE

2-1 INTERRUOTTORE ON/OFF

1) TIPO DI CONTROLLO CORPO MACCHINA

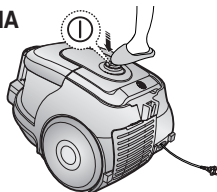

2) TIPO ON/OFF

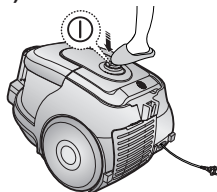

2-2 CAVO DI ALIMENTAZIONE

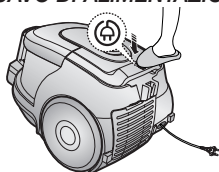

NOTA

Quando si stacca il cavo di alimentazione dalla presa della corrente, afferrare la spina e non il cavo.

2-3 REGOLATORE DI POTENZA

1) SOLO REGOLATORE DEL TIPO A SCORRIMENTO (Opzionale)

- SCORRERE ALLA POSIZIONE DI ARRESTO

L'aspirapolvere si spegne (modalità di attesa)

- FAR SCORRERE AVANTI AL MASSIMO

La capacità di aspirazione aumenta in modo uniforme fino a raggiungere il massimo della capacità.

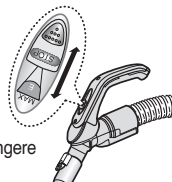

2) TIPO CONTROLLO CORPO MACCHINA/ TIPO ON/OFF

- TUBO FLESSIBILE

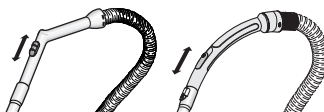

Per ridurre la potenza di aspirazione nell'aspirare tendaggi, piccoli tappeti e altri tessuti leggeri, tirare lo sportellino dell'aria fino all'apertura del foro.

- CORPO (SOLO TIPO CONTROLLO CORPO)



MIN = Per superfici delicate, es. tende.

MAX = Per pavimenti rigidi e tappeti molto sporchi.

2-4 USO E MANUTENZIONE DEGLI ACCESSORI

► Le caratteristiche possono variare a seconda del modello.

Tubo		
	 <p data-bbox="350 343 606 461">Regolare la lunghezza del tubo telescopico facendo scorrere avanti e indietro il pulsante di regolazione della lunghezza posizionato al centro del tubo telescopico.</p>	 <p data-bbox="619 343 882 454">Per controllare eventuali ostruzioni, separare il tubo telescopico e regolare per accorciare. Queste facilita la rimozione del materiale che ostruisce il tubo.</p>

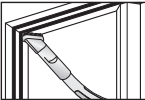
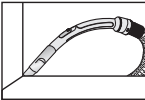
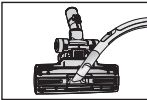
ACCESSORI	SPAZZOLA PER SPOLVERARE	ATTREZZO PER LE FESSURE	
	 <p data-bbox="357 665 512 737">Spazzola per spolverare per mobili, ripiani, libri ecc.</p>	 <p data-bbox="533 665 699 737">Attrezzo per fessure per radiatori, angoli, tra i cuscini.</p>	 <p data-bbox="712 665 882 737">Per migliorare l'efficienza pulire il bocchettone per il pavimento utilizzando l'attrezzo per fessure.</p>

OPZIONE		
	<p data-bbox="350 819 455 861">► Pulizia dei tappeti</p>	
<p data-bbox="350 916 455 958">► Pulizia dei pavimenti</p>		 <p data-bbox="619 958 882 1033">Se l'ingresso è ostruito rimuovere completamente il materiale di scarto.</p>

3 VUOTARE IL RACCOGLITORE DELLA POLVERE

1



Quando la polvere raggiunge il segno di pieno, o l'aspirazione è notevolmente ridotto, svuotare il raccoglitore della polvere.

2

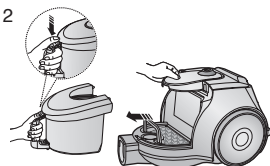

Estrarre il raccoglitore premendo il pulsante.

3



Separare il coperchio del raccoglitore.

4

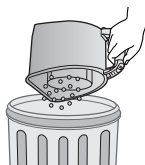

Gettare la polvere contenuta nel raccoglitore.

5



Chiudere il coperchio del raccoglitore.

6

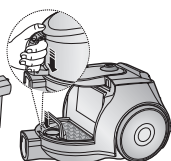

Prima dell'uso, inserire il raccoglitore completamente nel corpo macchina fino a quando non si sente uno scatto.

- Vuotare in un sacchetto di plastica.
(consigliato per coloro che soffrono di allergie/asma)

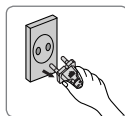
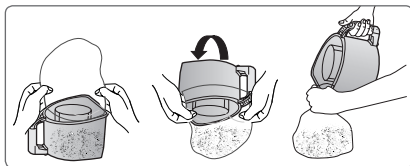

NOTA

Potete lavare il raccoglitore con acqua fredda.



4 PULIZIA DEL PACCO POLVERE

4-1. QUANDO PULIRE IL PACCO POLVERE

- Se la potenza di aspirazione è notevolmente ridotta, controllare il pacco polvere come indicato sotto.

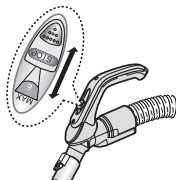

**CONTROLLO DEL
MANICO**



Posizionare l'interruttore di accensione su 'MAX'.

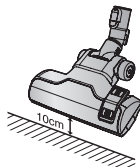

Se la potenza di aspirazione è notevolmente ridotta con l'ingresso a 10 cm dal pavimento, pulirlo.

NOTA

Se la potenza di aspirazione è continuamente ridotta, svuotare il Pacco polvere (4-2) come indicato dall'illustrazione.

4-2 PULIZIA DEL PACCO POLVERE

1

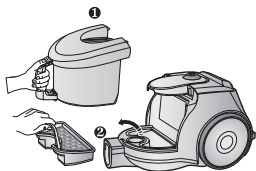

Rimuovere il raccogliore della polvere e il pacco della polvere come indicato.

2

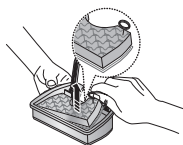

Rimuovere spugna e filtro dal sacchetto polvere

3

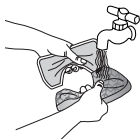

Lavare con acqua la spugna e il filtro del pacco della polvere.

4

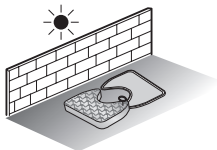

Lasciare asciugare la spugna e il filtro all'ombra per 12 ore.

5

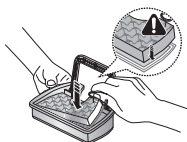

Inserire la spugna e il filtro nel sacchetto polvere.

6

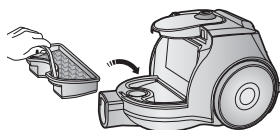

Inserire il pacco della polvere riassembleto nuovamente nel corpo principale.



NOTA: Assicurarsi che il filtro sia completamente asciutto prima di rimontarlo nell'aspirapolvere. Lasciarlo asciugare per 12 ore.

5 PULIZIA DEL FILTRO DI SCARICO

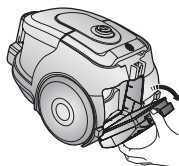

Premere il telaio fisso sul retro del corpo principale per rimuovere.

OPZIONE - MICROFILTRO

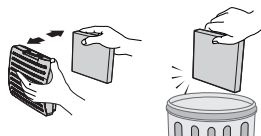

Rimuovere e sostituire il filtro di scarico ostruito.

OPZIONE

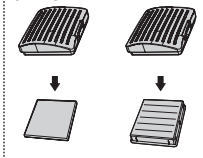

NOTA : I filtri di ricambio sono disponibili presso il vostro rivenditore locale di prodotti Samsung.

- SE AVETE UN PROBLEMA

PROBLEMA	CAUSA	SOLUZIONE
Il motore non parte.	Alimentazione di rete assente. Esclusione termica.	Controllare il cavo, la spina e la presa. Lasciare raffreddare.
La potenza di aspirazione diminuisce gradualmente.	Bocchetta, flessibile di aspirazione o tubo ostruiti.	Controllare per la presenza di ostruzioni ed eventualmente eliminare.
Il cavo non viene riavvolto completamente.	Verificare che il cavo non sia attorcigliato o avvolto in modo non uniforme.	Estrarre il cavo di 2-3 m e premere il pulsante di riavvolgimento del cavo.
L'aspirapolvere non raccoglie la polvere.	Spaccatura o foro nel flessibile.	Controllare il flessibile e se necessario sostituire.
Aspirazione insufficiente o in diminuzione.	Il filtro è pieno di polvere.	Controllare il filtro, se necessario pulirlo come indicato in queste istruzioni.

Questo aspirapolvere è approvato per quanto segue:

Direttiva sulla compatibilità elettromagnetica : 2004/108/EEC

Direttiva sulla sicurezza di bassa tensione : 2006/95/EC

Scheda prodotto

[Italiano]

Secondo il Regolamento delegato (UE) n. 665/2013 e 666/2013 della Commissione

A	Fornitore	Samsung Electronics., Co. Ltd		
B	Modello	SC43Q*	SC43T*	SC43U*
C	Classe di efficienza energetica	B		A
D	Consumo annuo di energia (kWh/anno)	34,0		28,0
E	Classe di prestazione per la pulizia di tappeti	D		D
F	Classe di prestazione per la pulizia di pavimenti	A		B
G	Classe di ri-emissione della polvere	E		E
H	Livello di emissione sonora (dBA)	80		80
I	Potenza nominale d'ingresso (W)	750		650
J	Tipo	Aspirapolvere multiuso		

- 1) Consumo indicativo annuo di energia (kWh all'anno), sulla base di 50 operazioni di pulizia. Il consumo effettivo annuale di energia dipende dalle modalità di utilizzo dell'apparecchio.
- 2) Consumo elettrico e prestazioni sono basati sui metodi indicati negli standard EN 60312-1 e EN 60704.

MEMO

SAMSUNG

MEMO

SAMSUNG

MEMO

SAMSUNG

SAMSUNG

Se avete commenti o domande sui prodotti Samsung,
contattate il Servizio Clienti Samsung
800-SAMSUNG (800.7267864)
www.samsung.com/it/support

SAMSUNG

**Instrucciones de
funcionamiento**



ASPIRADORA

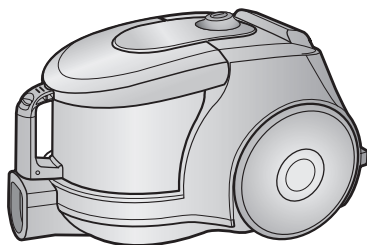

- * Antes de utilizar este producto, lea las instrucciones con cuidado.
- * Sólo ha de usarse en interior.

Gane premios cuando registre su producto en www.samsung.com/register

NOTAS IMPORTANTES SOBRE LA SEGURIDAD

1. Lea todas las instrucciones con cuidado. Antes de encender el aparato, asegúrese de que el voltaje de su instalación eléctrica corresponde con el indicado en la placa del régimen nominal de la parte inferior de la aspiradora.
2. ADVERTENCIA : No utilice la aspiradora con la alfombra o el suelo húmedos.
No la utilice para succionar agua.
3. Es necesaria una extrema vigilancia cuando el aparato vaya a ser utilizado por niños. No utilice la aspiradora como juguete. No permita que la aspiradora funcione sin supervisión. Utilice la aspiradora sólo para el fin para el que fue fabricada, como se describe en estas instrucciones.
4. No utilice la aspiradora sin el cesto de recolección. Vacíe el cesto de recolección antes de que se llene para mantener un rendimiento óptimo.
5. Deslice hacia la posición de Stop (o Min) antes de conectar el enchufe a la toma de corriente.
6. No utilice la aspiradora para recoger cerillas, cenizas o colillas todavía encendidas. Mantenga la aspiradora alejada de estufas y otras fuentes de calor. El calor podría deformar y decolorar las piezas plásticas de la unidad.
7. Evite succionar objetos duros y afilados, ya que podrían dañar las piezas de limpieza. No pise el tubo de succión. No ponga peso en el tubo de succión. No bloquee la succión o el puerto de salida.
8. Desactive la aspiradora en el cuerpo de la máquina antes de desconectar el cable de la toma eléctrica. Desconecte

el cable de la toma eléctrica antes de cambiar el cesto o el contenedor de recolección. Para evitar daños, desconecte el cable de alimentación tirando de la clavija, no del cable.

9. Este electrodoméstico puede ser utilizado por niños a partir de los 8 años y por personas con discapacidad física, mental y sensorial, siempre y cuando tenga una supervisión o instrucciones sobre el uso de estos electrodomésticos de una forma segura y siendo consecuente de los posibles peligros que este pueda ocasionar. Los niños no deben jugar con el electrodoméstico. La limpieza y el mantenimiento del aparato deben estar supervisados por adultos.
10. El aparato debe desconectarse de la toma antes de limpiarlo o realizar el mantenimiento.
11. No se recomienda un cable alargador para la alimentación.
12. Si su aspiradora no funciona correctamente, desconecte la alimentación y consulte con un servicio técnico autorizado.
13. Si el cable de alimentación está dañado, deberá ser cambiado por el fabricante o un centro de servicio autorizado o persona cualificada para poder evitar posibles peligros.
14. No transporte la aspiradora sujetándola por el tubo. Utilice el asa de la aspiradora.

Para obtener información sobre los compromisos ambientales de Samsung y las obligaciones reglamentarias específicas del producto, como REACH, visite: samsung.com/uk/aboutsamsung/samsungelectronics/corporatecitizenship/data_corner.html

1 MONTAJE DE LA ASPIRADORA

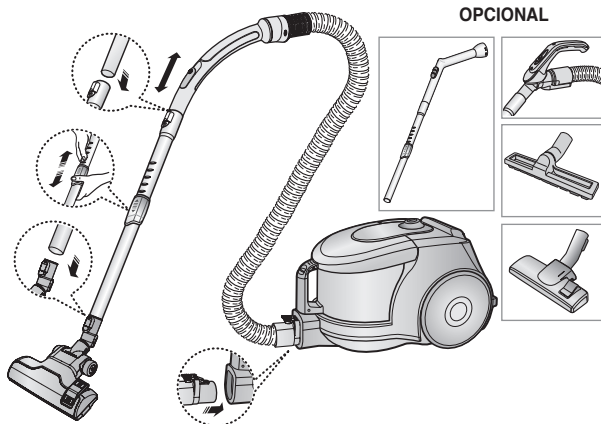

► Las características pueden variar de modelo a modelo.

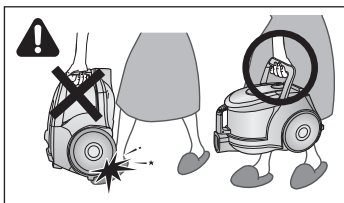

PRECAUCIÓN

No pulse el botón del asa del cesto de recolección cuando transporte el aparato.

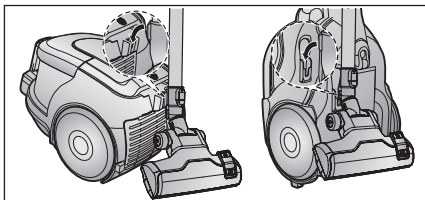

Cuando guarde el aparato, sepárelo de la boquilla para suelos.

2 FUNCIONAMIENTO DE LA ASPIRADORA

2-1 Interruptor ON/OFF

1) TIPO CONTROL EN APARATO

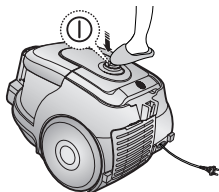

2) TIPO ON/OFF

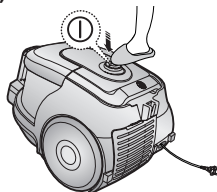

2-2 CABLE DE ALIMENTACIÓN

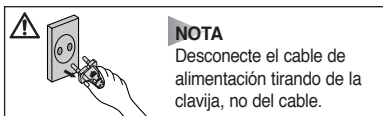
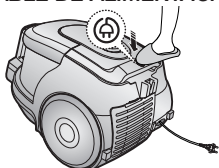

2-3 CONTROL DE ALIMENTACIÓN

1) SÓLO TIPO CONTROL DESLIZANTE (opcional)

- DESLICE A POSICIÓN DE PARADA

La aspiradora se apaga (modo en espera)

- DESLICE HACIA ADELANTE PARA MÁX.

La capacidad de succión aumenta poco a poco hasta el máximo.

2) TIPO CONTROL EN APARATO / TIPO ON/OFF

- TUBO

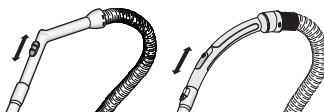

Para reducir la succión en la limpieza de paños, trapos y otros textiles finos, tire del tapón de aire hasta que se abra el orificio.

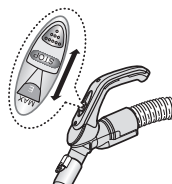

- CUERPO (SÓLO CONTROL EN APARATO)





MIN = Para superficies delicadas, como cortinas.



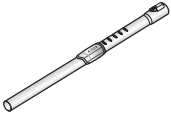
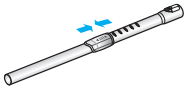

MÁX = Para suelos duros y alfombras muy sucias.

2-4 MODO DE USO Y MANTENIMIENTO DE ACCESORIOS

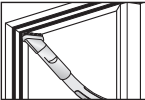
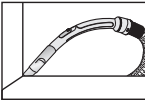
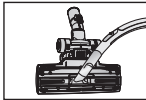
► Las características pueden variar de modelo a modelo.

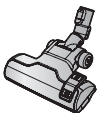
CONDUCTO		
		
	<p>Ajuste la longitud del tubo telescópico deslizando el botón de control de longitud situado en el centro del tubo telescópico hacia adelante y hacia atrás.</p>	<p>Para comprobar obstrucciones, separe el tubo telescópico y ajuste para acortar. Esto permite una eliminación más sencilla de la suciedad que tape el tubo.</p>

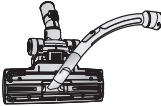
ACCESORIO	CEPILLO QUITAPOLVO	HERRAMIENTA MANUAL	
			
	<p>Cepillo para polvo para muebles, estantes, libros, etc.</p>	<p>Herramienta manual para radiadores, grietas, esquinas, cojines.</p>	<p>Para mayor eficiencia, limpie la boquilla de suelos con una herramienta manual.</p>

OPCIONAL		
	<p>► Limpieza de alfombras</p> 	
	<p>► Limpieza de suelos</p> 	
	<p>Ajuste la palanca de entrada según la superficie del suelo.</p>	
		<p>Retire toda la suciedad por completo si se bloquea la entrada.</p>

3 VACIADO DEL CESTO DE RECOLECCIÓN



Una vez el polvo alcance la marca máxima de suciedad, o se reduce en gran medida la succión durante la limpieza, vacíe el cesto de recolección.



Extraiga el cesto de succión pulsando el botón.

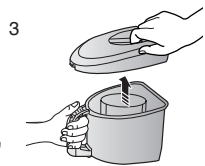

Separe la cubierta del cesto de recolección.

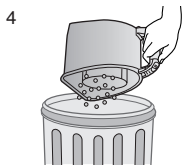

Tire la suciedad a la basura.

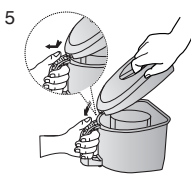

Cierre la cubierta del cesto de recolección.

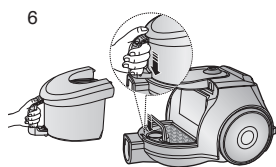

Antes de utilizar la unidad, empuje el cesto de recolección en el cuerpo principal de la aspiradora hasta que oiga un sonido de encaje.

- Vacíela a una bolsa de plástico (recomendado para asmáticos / alérgicos)

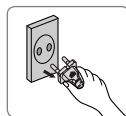
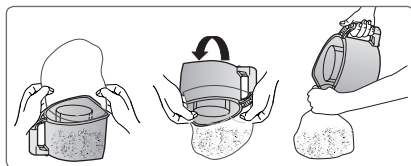

NOTA

Puede enjuagar el cesto de recolección con agua fría.



4 LIMPIEZA DEL COMPARTIMIENTO DE RECOLECCIÓN

4-1. LIMPIEZA DEL COMPARTIMIENTO DE RECOLECCIÓN

- Si la succión se reduce de forma drástica durante la limpieza compruebe el compartimiento de recolección como se indica a continuación.

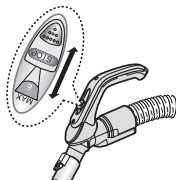

Cambie la potencia de la aspiradora a 'MAX'

CONTROL DEL ASA

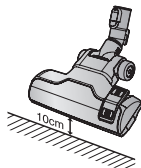

Si la succión queda muy reducida con la entrada a 10cm de un suelo liso, limpie el compartimiento.

NOTA

Si la succión queda muy reducida continuamente, vacíe el compartimiento de recolección (4-2) como se muestra en la siguiente ilustración.

4-2 LIMPIEZA DEL COMPARTIMIENTO DE RECOLECCIÓN

1

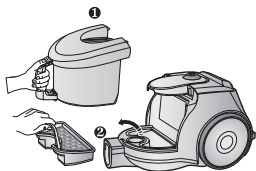

Retire el cesto y el compartimiento de recolección, como se muestra.

2

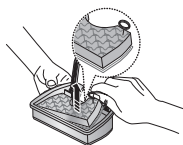

Retire la esponja y el filtro del colector de polvo.

3

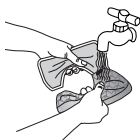

Limpie la esponja y el filtro del compartimiento de recolección con agua.

4

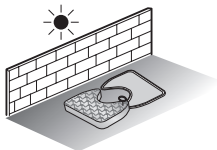

Deje que la esponja y el filtro se sequen durante al menos 12 horas, en un lugar a la sombra.

5

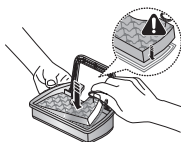

Coloque la esponja y el filtro en la unidad colector de polvo.

6

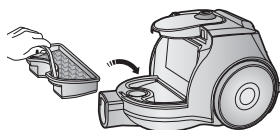

Vuelva a colocar el compartimiento de recolección en el cuerpo de la aspiradora.



NOTA : Asegúrese de que el filtro esté completamente seco antes de volver a colocarlo en la aspiradora. Déjela secar 12 horas.

5 LIMPIEZA DEL FILTRO DE SALIDA

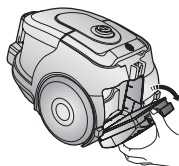

Empuje el marco fijo de la parte posterior de la aspiradora para extraer el filtro de salida.

OPCIONAL - MICROFILTRO

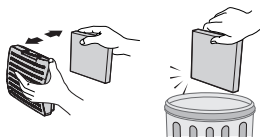

Retire y sustituya el filtro de salida obstruido.

OPCIONAL

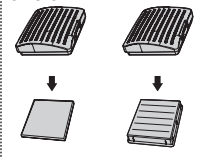

NOTA : Su distribuidor Samsung local cuenta con filtros de recambio.

- SI TIENE UN PROBLEMA

PROBLEMA	CAUSA	SOLUCIÓN
El motor no se inicia.	No hay alimentación. Interrupción por calor excesivo.	Compruebe el cable, la clavija y la toma. Deje enfriarse.
La potencia de succión disminuye poco a poco.	La boquilla, el tubo de succión o el conducto están obstruidos.	Compruebe posibles obstrucciones y extraígalas.
El cable no se enrolla por completo.	Compruebe que el cable no está retorcido o recogido incorrectamente.	Saque el cable 2-3m y pulse el botón de recogida del cable.
La aspiradora no recoge suciedad.	Grieta u orificio en el tubo.	Compruebe el tubo y sustitúyalo si es necesario.
Succión baja o en descenso.	El filtro está lleno de polvo.	Compruebe el filtro y, si es necesario, límpielo como se indica en las instrucciones.

Este Aspirador cumple con las siguientes normativas:

Directiva de Compatibilidad Electromagnética: 2004/108/EEC

Directiva de Seguridad de Baja Tensión:2006/95/EC

Ficha sobre el producto

[Español]

De acuerdo con el Reglamento (UE) 665/2013 y No 666/2013 de la Comisión

A	Fabricante	Samsung Electronics., Co. Ltd		
B	Modelo	SC43Q*	SC43T*	SC43U*
C	Clase de eficiencia energética	B		A
D	Consumo de energía anual (kWh/año)	34,0		28,0
E	Clase de eficacia de limpieza de alfombras y moquetas	D		D
F	Clase de eficacia de limpieza de suelos duros	A		B
G	Clase de (re)emisión de polvo	E		E
H	Nivel de potencia acústica (dBA)	80		80
I	Potencia nominal de entrada (W)	750		650
J	Tipo	Aspiradora multiuso		

- 1) Consumo indicativo anual de energía (kWh al año), basado en 50 trabajos de limpieza.
El consumo anual de energía real dependerá de cómo se utilice el aparato.
- 2) Las mediciones de consumo eléctrico y aptitud para la función se basan en los métodos EN 60312-1 y EN 60704.

MEMO

SAMSUNG

MEMO

SAMSUNG

MEMO

SAMSUNG

SAMSUNG

Si tiene alguna pregunta o comentario referente a nuestros productos,
por favor contacte con nuestro Servicio de Atención al Cliente

0034902172678

[HHP] 0034902167267

www.samsung.com/es/support

SAMSUNG

Instruções de funcionamento



ASPIRADOR

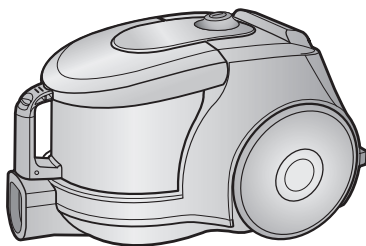

- * Antes de utilizar esta unidade, leia as instruções com atenção.
- * Apenas para ser utilizado em ambientes fechados.

Registre o seu produto e participe nas nossas promoções no site: www.samsung.com/register

DIRECTRIZES IMPORTANTES

1. Leia atentamente todas as instruções. Antes de desligar, certifique-se de que a tensão da fonte de alimentação é igual à indicada na chapa indicativa da tensão localizada na parte debaixo do aspirador.
2. AVISO : Não utilize o aspirador quando o tapete ou o chão estiverem molhados. Não utilize o aspirador para sugar água.
3. Observe com atenção, caso seja necessário quando alguma aplicação é utilizada por ou perto de crianças. Não permita que o aspirador seja utilizado com brinquedo. Não permita que o aspirador funcione sem supervisão. Utilize o aspirador apenas para a sua utilização indicada como está descrito nestas instruções.
4. Não utilize o aspirador sem o saco para o lixo. Esvazie o saco para o lixo, antes de encher, a fim de manter a melhor eficácia.
5. Mova para a posição Stop (ou Min) antes de inserir a ficha na tomada eléctrica.
6. Não utilize o aspirador para recolher fósforos, deixar cinza ou pontas de cigarros. Mantenha o aspirador longe de fornos e de outras fontes de calor. O calor pode deformar e descolorir os componentes plásticos da unidade.
7. Evite pegar em objectos duros e afiados com o aspirador, porque podem danificar os componentes do aspirador. Não se apoie na montagem do bocal, Não coloque peso sobre o bocal. Não bloqueie a porta de sucção ou de saída.
8. Retire o aspirador do corpo da máquina antes de o desligar da tomada eléctrica antes de mudar o saco do lixo ou o contentor

do lixo. Para evitar danos, retire a ficha pegando na própria ficha e não puxando o cabo.

9. Este equipamento pode ser utilizado por crianças com idade igual ou superior a 8 anos, por pessoas com capacidades mentais ou físicas reduzidas ou por pessoas com falta de experiência e conhecimentos de utilização, desde que sejam supervisionadas ou tenham recebido instruções relativas à utilização segura do equipamento e que percebam os eventuais riscos envolvidos. As crianças não devem brincar com o equipamento. A limpeza e manutenção necessárias não devem ser feitas por crianças sem supervisão de um adulto responsável.
10. A ficha tem de ser removida da tomada antes de limpar ou manter o aparelho.
11. Não se recomenda a utilização de uma extensão.
12. Se o aspirador não estiver a funcionar correctamente, desligue a fonte de alimentação e consulte um técnico de assistência técnica autorizado.
13. Se o cabo de alimentação estiver danificado, tem de ser substituído pelo fabricante ou pelo técnico de assistência técnica ou por uma pessoa igualmente qualificada para evitar um acidente.
14. Não transporte o aspirador segurando no bocal. Utilize o suporte existente no aspirador.

Para obter informações sobre os compromissos ambientais da Samsung e sobre as obrigações regulamentares específicas de produtos, por exemplo, o regulamento REACH, visite: samsung.com/uk/aboutsamsung/samsungelectronics/corporatecitizenship/data_corner.html

1 MONTAGEM DO ASPIRADOR

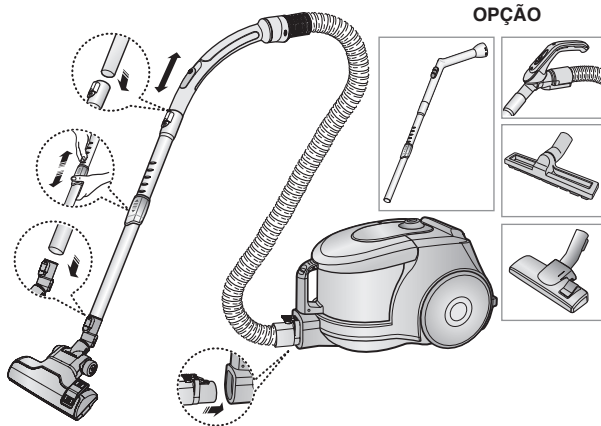

► As características podem variar consoante o modelo.

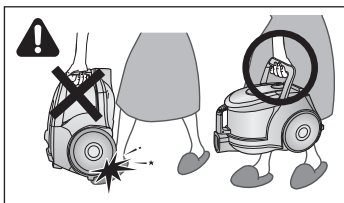

ATENÇÃO

Não prima o botão do suporte do saco do lixo quando transportar a máquina.

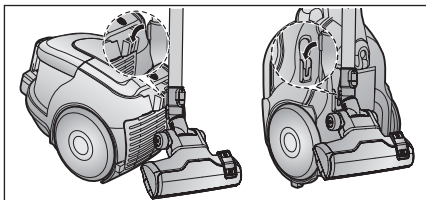

Para guardar, arrume o bico para o chão.

2 UTILIZAR O ASPIRADOR

2-1 INTERRUPTOR LIGADO/DESLIGADO

1) TIPO DE CONTROLO DO CORPO 2) TIPO LIGADO/DESLIGADO

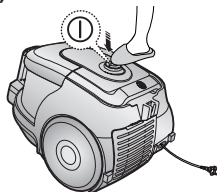
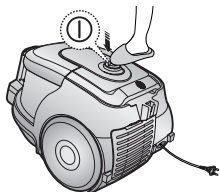

2-2- CABO DE ALIMENTAÇÃO

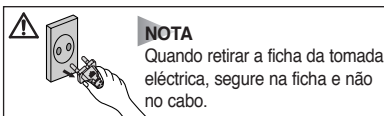
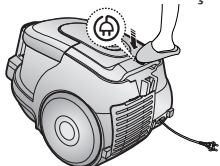

2-3 CONTROLO DE ALIMENTAÇÃO

1) APENAS TIPO DE CONTROLO DESLIZANTE (SC436*, SC439* Série)

• DESLIZE PARA A POSIÇÃO DE PARADO

O aspirador desliga-se (modo de espera)

• DESLIZAR PARA A FRENTE PARA O MÁXIMO

A capacidade de sucção aumenta suavemente para o máximo.

2) TIPO DE CONTROLO DO CORPO (SC433*, SC435*, SC438* Série) TIPO LIGADO/DESLIGADO (SC432*, SC434*, SC435* Série)

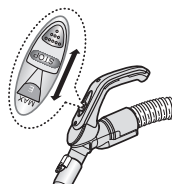

- BOCAL

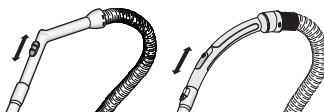

Para diminuir a sucção para tecidos de limpeza, pequenos tapetes e outros tecidos leves, puxe a tampa do ar até o orifício estar aberto.

- CORPO (APENAS DO TIPO DE CONTROLO DO CORPO)





MIN = Para superfícies delicadas, por exemplo cortinas em rede.

MAX = Para superfícies robustas e para carpetes muito sujas.

2-4 FORMA DE UTILIZAR E MANTER OS ACESSÓRIOS

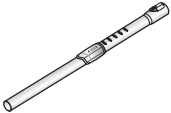
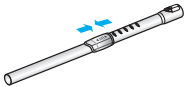
► As características podem variar consoante o modelo.

CANO		
	 <p>Ajuste o comprimento do cano telescópico, deslocando o botão de controlo do comprimento localizado no centro do cano telescópico para trás e para a frente.</p>	 <p>Para verificar os bloqueios, separe o cano telescópico e ajuste para mais curto. Esta operação permite-lhe remover facilmente o lixo acumulado no bocal.</p>

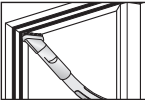
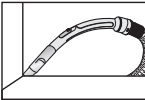
ACESSÓRIO	ESCOVA PARA O PÓ	FERRAMENTA DE ABERTURA	
		 <p>Escova para o pó, para limpar mobílias, prateleiras, livros, etc.</p>	 <p>Ferramenta de abertura para radiadores, aberturas, cantos e entre almofadas.</p>

OPÇÃO		
	<ul style="list-style-type: none">► Limpeza de carpetes► Limpeza do chão <p>Ajuste o nível de entrada de acordo com a superfície do chão.</p>	 <p>Retire completamente o lixo se a entrada estiver bloqueada.</p>

3 **ESVAZIE O SACO DO LIXO**

1



Uma vez que o lixo alcance a marca total para o lixo ou a sucção seja reduzida significativamente durante a limpeza, esvazie o saco do lixo.

2

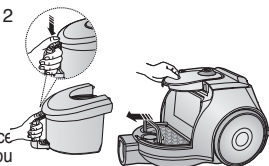

Para retirar o saco do lixo, prima o botão.

3



Separe a tampa do saco do lixo.

4

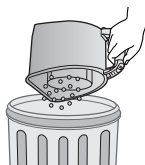

Retire o lixo de dentro do saco.

5



Feche a tampa do saco do lixo.

6

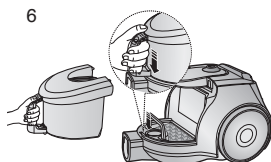

Antes de utilizar, desloque o saco do lixo na direcção do corpo principal do aspirador até ouvir o som de um "clique".

- Esvazie para dentro de um saco plástico (recomendado para quem sofra de asma/alergias)

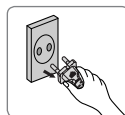
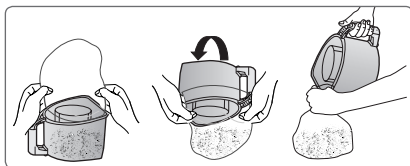

NOTA

Podem lavar o saco do lixo com água fria



4 LIMPAR O PACOTE DO PÓ

4-1. QUANDO DEVERÁ LIMPAR O PACOTE DO PÓ

- Se a sucção for muito reduzida durante a operação de limpeza, verifique o pacote do pó, como é indicado abaixo.

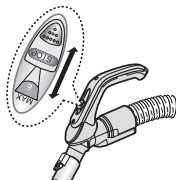

Coloque a alimentação do aspirador em "MAX"

CONTROLO DO SUPORTE

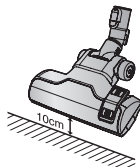

Se a sucção for muito reduzida com a entrada a flutuar 10 cm acima do chão plano, limpe-o.

NOTA

Quando a sucção é reduzida de forma contínua, esvazie o pacote do pó (4-2), como é indicado na ilustração seguinte.

4-2 LIMPAR O PACOTE DO PÓ

1

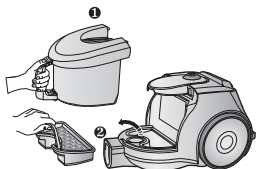

Retire o saco do lixo e o pacote do pó, como mostrado.

2

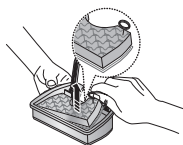

Retire a esponja e o filtro do recipiente para pó

3

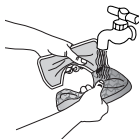

Lave a esponja e o filtro do pacote do pó com água.

4

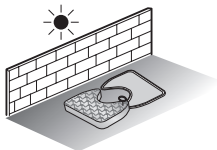

Deixe a esponja e o filtro secarem à sombra durante mais de 12 horas.

5



Coloque a esponja e o filtro no recipiente para pó.

6

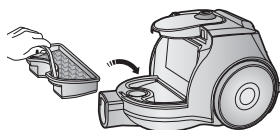

Coloque o pacote do pó montado no corpo principal.



NOTA : Certifique-se de que o filtro está completamente seco antes de o voltar a colocar no aspirador. Aguarde 12 horas para o secar.

5 LIMPAR O FILTRO EXTERIOR

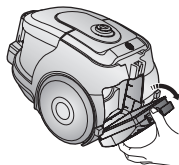

Prima a parte da estrutura fixa na parte detrás do corpo principal para a remover.

OPÇÃO - MICRO FILTRO

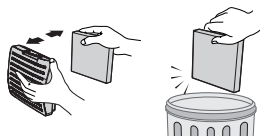

Retire e substitua o filtro de saída bloqueado.

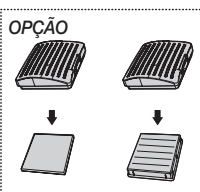

NOTA : os filtros de substituição estão disponíveis no seu distribuidor Samsung local.

- SE TIVER UM PROBLEMA

PROBLEMA	CAUSA	SOLUÇÃO
O motor não arranca.	Não há fonte de alimentação. Corte térmico.	Verifique o cabo, ficha e tomada. Deixe arrefecer.
A força de sucção está a diminuir gradualmente.	O bico, bocal de sucção ou tubo estão bloqueados.	Verifique se está bloqueado e remova-o.
O fio não rebobina totalmente.	Verifique se o fio não está dobrado ou danificado.	Retire cerca de 2 a 3 cm do fio e prima o botão para rebobinar o fio.
O aspirador não aspira lixo.	Fenda ou orifício no bocal.	Verifique o bocal e substitua-o, caso seja necessário.
Sucção baixa ou a diminuir.	O filtro está cheio de pó.	Verifique o filtro e se necessário, limpe-o como está indicado nas instruções.

Este Aspirador foi aprovado de acordo com as seguintes normas.

Directiva UEM : 2004/108/EEC

Directiva de Segurança de Baixa Voltagem : 2006/95/EC

Ficha do Produto

[Português]

Segundo os Regulamentos (UE) n.º 665/2013 e n.º 666/2013 da Comissão

A	Fornecedor	Samsung Electronics., Co. Ltd		
B	Modelo	SC43Q*	SC43T*	SC43U*
C	Classe de Eficiência Energética	B		A
D	Consumo de Energia Anual (kWh/ano)	34,0		28,0
E	Classe de desempenho a aspirar tapetes	D		D
F	Classe de desempenho a aspirar soalho duro	A		B
G	Classe de Reemissão de pó	E		E
H	Nível de potência sonora (dBA)	80		80
I	Potência Nominal (W)	750		650
J	Tipo	Aspirador		

- 1) Consumo de Energia Anual Indicativo (kWh por ano), baseado em 50 tarefas de limpeza. O consumo de energia anual real dependerá da utilização do aparelho.
- 2) As medições do consumo energético e do desempenho são baseadas nas normas EN 60312-1 e EN 60704.

MEMO

SAMSUNG

MEMO

SAMSUNG

MEMO

SAMSUNG

SAMSUNG

Se tem algumas duvidas ou comentarios sobre os produtos Samsung,
contacte por favor a nossa linha de apoio a clientes Samsung.

808 20 7267

www.samsung.com/pt/support



DJ68-00684A-03