



Dell EMC PowerEdge R240

Guide de spécifications techniques

Remarques, précautions et avertissements

-  **REMARQUE** : Une REMARQUE indique des informations importantes qui peuvent vous aider à mieux utiliser votre produit.
-  **PRÉCAUTION** : Une PRÉCAUTION indique un risque d'endommagement du matériel ou de perte de données et vous indique comment éviter le problème.
-  **AVERTISSEMENT** : Un AVERTISSEMENT indique un risque d'endommagement du matériel, de blessures corporelles ou même de mort.

© 2018 Dell Inc. ou ses filiales. Tous droits réservés. Dell, EMC et les autres marques commerciales mentionnées sont des marques de Dell Inc. ou de ses filiales. Les autres marques peuvent être des marques commerciales de leurs propriétaires respectifs.

Table des matières

1 Présentation du système Dell EMC PowerEdge R240.....	5
Vue avant du système.....	5
Panneaux de commande.....	6
Vue arrière du système.....	7
2 Caractéristiques techniques.....	8
Dimensions du châssis.....	9
Poids du système.....	9
Spécifications du processeur.....	10
Spécifications des blocs d'alimentation (PSU).....	10
Caractéristiques techniques des ventilateurs de refroidissement.....	10
Caractéristiques de la batterie du Système.....	10
Caractéristiques des cartes de montage de cartes d'extension.....	11
Spécifications de la mémoire.....	11
Caractéristiques du contrôleur de stockage.....	11
Caractéristiques du lecteur.....	11
Disques.....	11
Lecteurs optiques.....	12
Spécifications des ports et connecteurs.....	12
Caractéristiques des ports USB.....	12
Caractéristiques techniques des ports de carte réseau (NIC).....	12
Caractéristiques du connecteur série.....	12
Caractéristiques techniques des Ports VGA.....	13
Spécifications vidéo.....	13
Spécifications environnementales.....	13
Température de fonctionnement standard.....	14
Fonctionnement dans la plage de température étendue.....	15
Caractéristiques de contamination de particules et gazeuse.....	15
3 Diagnostics du système et codes des voyants.....	17
Codes des voyants d'intégrité du système et d'ID du système.....	17
Codes du voyant d'iDRAC Direct.....	18
Codes des voyants de carte réseau.....	18
Codes des voyants du bloc d'alimentation câblé non redondant.....	19
Codes des voyants des disques.....	20
4 Obtention d'aide.....	21
Informations sur le recyclage ou la mise au rebut en fin de cycle de vie.....	21
Contacter Dell.....	21
Accès aux informations sur le système en utilisant le Quick Resource Locator (QRL).....	21
Quick Resource Locator pour le Dell EMC PowerEdge R240 système.....	22
Réception prise en charge automatique avec SupportAssist.....	22

5 Consignes de sécurité.....24

Présentation du système Dell EMC PowerEdge R240

Le Dell EMC PowerEdge R240 système est un serveur 1U qui prend en charge les éléments suivants :

- Un processeur Intel Xeon Scalable
- Quatre logements DIMM
- Un bloc d'alimentation en CA câblé
- Jusqu'à quatre disques SAS, SATA ou SSD de 3,5 pouces ou quatre disques câblés de 3,5 pouces ou deux disques câblés de 3,5 pouces.

Pour plus d'informations sur les disques pris en charge, voir la section [Caractéristiques des disques](#).

REMARQUE : Toutes les instances de disques SAS, SATA et SSD, sont appelées « disques » dans ce document, sauf indication contraire.

Sujets :

- [Vue avant du système](#)
- [Vue arrière du système](#)

Vue avant du système



Figure 1. Vue avant du système de 4 disques de 3,5 pouces

- | | | | |
|---|----------------------------|---|-----------------------------|
| 1 | Panneau de commande gauche | 2 | Lecteur optique (en option) |
| 3 | Panneau de commande droit | 4 | Plaquette d'information |
| 5 | Disque (4) | | |

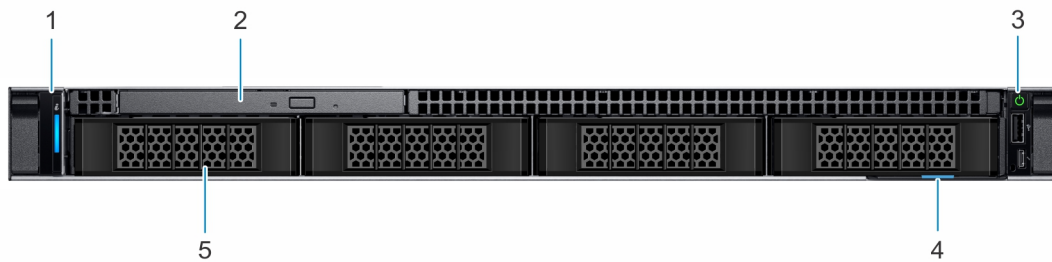

Figure 2. Vue avant du système à 4 disques câblés de 3,5 pouces

- | | | | |
|---|----------------------------|---|-----------------------------|
| 1 | Panneau de commande gauche | 2 | Lecteur optique (en option) |
| 3 | Panneau de commande droit | 4 | Plaquette d'information |
| 5 | Disque (4) | | |

REMARQUE : La fonctionnalité LED n'est pas prise en charge sur la configuration d'un lecteur de disque câblé.

Pour plus d'informations sur les ports, reportez-vous à la section [Caractéristiques techniques](#).

Panneaux de commande

Vue du panneau de commande gauche



Figure 3. Vue du panneau de commande gauche

- Voyant d'intégrité du système et ID du système

Vue du panneau de commande droit



Figure 4. Vue du panneau de commande droit

- Bouton d'alimentation
- Un port compatible USB 2.0
- Voyant LED d'iDRAC
- Port compatible micro-USB 2.0 pour iDRAC Direct

❶ | **REMARQUE :** Pour plus d'informations sur les ports, reportez-vous à la section [Caractéristiques ports et connecteurs](#).

Vue arrière du système

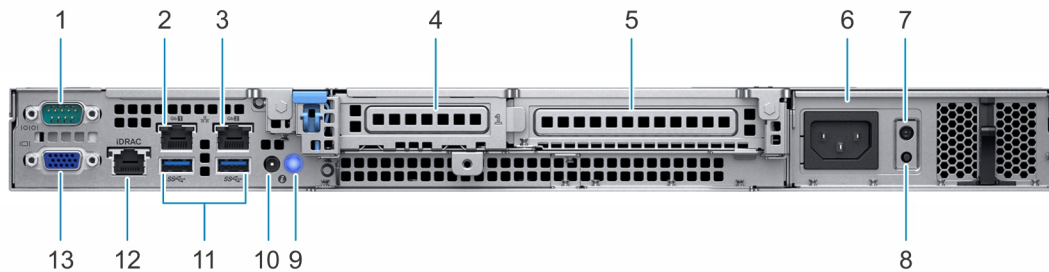

Figure 5. Vue arrière du système

- | | | | |
|----|---|----|--|
| 1 | Port série | 2 | Port NIC (1 Go) |
| 3 | Port NIC (2 Go) | 4 | Logement de carte d'extension PCIe mi-hauteur |
| 5 | Logement de carte d'extension PCIe pleine hauteur | 6 | Bloc d'alimentation |
| 7 | LED d'auto-test intégré (BIST) du bloc d'alimentation | 8 | Bouton d'auto-test intégré (BIST) du bloc d'alimentation |
| 9 | Bouton d'identification du système | 10 | Port du câble du voyant d'état du système(CMA) |
| 11 | Ports USB 3.0 (2) | 12 | Port NIC dédié à l'iDRAC |
| 13 | Port VGA | | |

Pour plus d'informations sur les ports et les connecteurs, reportez-vous à la section [Spécifications techniques](#).

Caractéristiques techniques

Les caractéristiques techniques et environnementales de votre système sont énoncées dans cette section.

Sujets :

- Dimensions du châssis
- Poids du système
- Spécifications du processeur
- Spécifications des blocs d'alimentation (PSU)
- Caractéristiques techniques des ventilateurs de refroidissement
- Caractéristiques de la batterie du Système
- Caractéristiques des cartes de montage de cartes d'extension
- Spécifications de la mémoire
- Caractéristiques du contrôleur de stockage
- Caractéristiques du lecteur
- Spécifications des ports et connecteurs
- Spécifications vidéo
- Spécifications environnementales

Dimensions du châssis

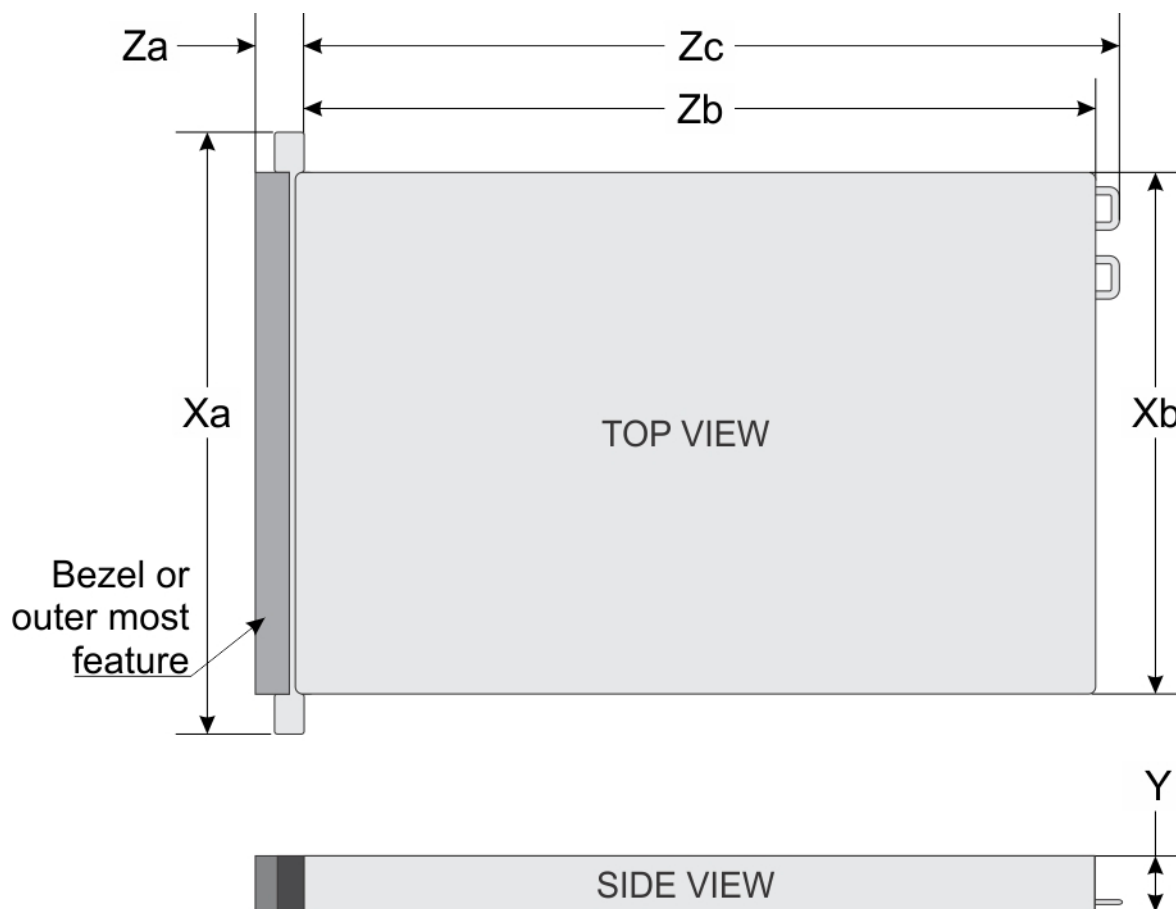

Figure 6. Dimensions du châssis

Tableau 1. Dimensions du châssis Dell EMC PowerEdge R240

Xa	Xb	O	Za	Zb	Zc
482,0 mm (18,97 pouces)	434,0 mm (17,08 pouces)	42,8 mm (1,68 pouces)	Avec le cadre : 35,64 mm (1,4 pouces) Sans le cadre : 22 mm (0,87 pouces)	534,496 mm (21,04 pouces)	573,596 mm (22,58 pouces)

Poids du système

Tableau 2. Poids du système Dell EMC PowerEdge R240

Configuration du Système	Poids maximal (avec tous les disques/disques SSD)
Disques 4 x 3,5 pouces	12,2 kg (26,89 lb)

Spécifications du processeur

Tableau 3. Caractéristiques du processeur Dell EMC PowerEdge R240

Processeur pris en charge	Nombre de processeurs pris en charge
Processeur Intel Xeon évolutif	un

Spécifications des blocs d'alimentation (PSU)

Le système Dell EMC PowerEdge R240 prend en charge une unité PSU câblée en CA.

Tableau 4. Caractéristiques du PSU Dell EMC PowerEdge R240

Bloc d'alimentation	Classe	Dissipation thermique (maximale)	Fréquence	Tension	CA		Actuel
					Haute tension (100 à 240 V)	Basse tension (100 à 120 V)	
250 W CA	Bronze	1 039 BTU/h	50/60 Hz	100-240 V CA, sélection automatique	250 W	S.O.	4,0 A-2,0 A

REMARQUE : Ce système est également conçu pour se connecter aux systèmes d'alimentation informatiques avec une tension phase à phase ne dépassant pas 230 V.

Caractéristiques techniques des ventilateurs de refroidissement

Le Dell EMC PowerEdge R240 système prend en charge les ventilateurs de refroidissement suivants.

REMARQUE : Lorsque vous sélectionnez ou mettez à niveau la configuration de votre système, vérifiez système consommation d'énergie avec Dell Energy Smart Solution Advisor (Dell.com/ESSA) pour vous assurer une utilisation optimale de l'alimentation.

Tableau 5. Matrice de prise en charge du ventilateur Dell EMC PowerEdge R240

Stockage avant	Ventilateur 1	Ventilateur 2	Ventilateur 3	Ventilateur 4
Nombre maximum de disques 3,5 pouces autorisés = 2	Requis lorsqu'un disque PCIe est installé	Required (Requis)	Required (Requis)	S.O.
Nombre maximum de disques 3,5 pouces autorisés = 4	Requis lorsqu'un disque PCIe est installé	Required (Requis)	Required (Requis)	Required (Requis)

Caractéristiques de la batterie du Système

Le Dell EMC PowerEdge R240 système prend en charge une pile bouton au lithium CR 2032 3.0 V du système.

Caractéristiques des cartes de montage de cartes d'extension

Le système Dell EMC PowerEdge R240 prend en charge jusqu'à deux cartes PCI Express (PCIe) de 3e génération.

Tableau 6. Logements de carte d'extension pris en charge sur la carte système

Un emplacement PCIe	Carte de montage	Hauteur du logement PCIe	Longueur du logement PCIe	Largeur du logement
Slot 1	PCIe x8	Mi-hauteur	Demi-longueur	x8
Slot 2	PCIe x16	Mi-hauteur/Pleine hauteur	Demi-longueur	x16

Spécifications de la mémoire

Le système PowerEdge R240 prend en charge les spécifications de mémoire suivantes pour un fonctionnement optimal.

Tableau 7. Spécifications de la mémoire

Type de barrette DIMM	Rangée DIMM	Capacité DIMM	RAM minimale	RAM maximale
UDIMM	Une rangée	8 Go	8 Go	32 Go
		16 Go	16 Go	64 Go
	Double rangée	8 Go	8 Go	32 Go
		16 Go	16 Go	64 Go

Tableau 8. Supports de barrette de mémoire

Supports de barrette de mémoire	Vitesse
Quatre supports de 288 broches	2 666 MT/s

Caractéristiques du contrôleur de stockage

Le système Dell EMC PowerEdge R240 prend en charge les cartes de contrôleur suivantes :

Tableau 9. Cartes de contrôleur du Dell EMC PowerEdge R240 système

Contrôleurs internes	Contrôleurs externes
<ul style="list-style-type: none">PERC H730PPERC H330S140HBA330	<ul style="list-style-type: none">SAS 12 Gbit/s externe HBA

Caractéristiques du lecteur

Disques

Le système Dell EMC PowerEdge R240 prend en charge :

- SAS, SATA ou SSD 4 x 3,5 pouces remplaçables à chaud
- Disques câblés 4 x 3,5 pouces
- Disques câblés 2 x 3,5 pouces

① **REMARQUE :** Le fonctionnement des voyants n'est pas pris en charge par la configuration du disque dur câblé.

Backplane :

- Disques SAS, SATA ou SSD jusqu'à 4 x 3,5 pouces
- Disques SAS, SATA ou SSD jusqu'à 4 x 2,5 pouces

Lecteurs optiques

Le Dell EMC PowerEdge R240 système prend en charge les configurations suivantes.

Tableau 10. Type de disque optique pris en charge

Type de disque pris en charge	Nombre de disques pris en charge
Lecteur DVD-ROM ou DVD+/-RW SATA dédié	un

Spécifications des ports et connecteurs

Caractéristiques des ports USB

Tableau 11. Caractéristiques USB du Dell EMC PowerEdge R240 système

Avant		Arrière		Interne	
Type de port USB	Non. de ports	Type de port USB	Non. de ports	Type de port USB	Non. de ports
Port compatible USB 2.0	un	Ports compatibles USB 3.0	Deux	Port interne USB 3.0	un
Port compatible micro USB 2.0 pour iDRAC Direct	un				

① **REMARQUE :** Le port compatible micro USB 2.0 peut uniquement être utilisé en tant qu'iDRAC Direct ou port de gestion.

Caractéristiques techniques des ports de carte réseau (NIC)

Le système Dell EMC PowerEdge R240 prend en charge jusqu'à 2 ports de carte réseau (NIC) 10/100/1 000 Mb/s sur le panneau arrière.

Caractéristiques du connecteur série

Le Dell EMC PowerEdge R240 système prend en charge un connecteur série sur le panneau arrière, de type 9 broches DTE (Data Terminal Equipment, équipement de terminal de données) conforme à la norme 16550.

Caractéristiques techniques des Ports VGA

Le Dell EMC PowerEdge R240 système prend en charge le connecteur VGA DB-15.

Spécifications vidéo

Le Dell EMC PowerEdge R240 système prend en charge le contrôleur graphique intégré Matrox G200 avec une mémoire de trames vidéo de 16 Mo.

Tableau 12. Options de résolution vidéo prises en charge

Résolution	Taux de rafraîchissement (Hz)	Profondeur de couleur (bits)
640 x 480	60, 72	8, 16, 24
800 x 600	60, 75, 85	8, 16, 24
1024 x 768	60, 75, 85	8, 16, 24
1152 x 864	60, 75, 85	8, 16, 24
1280 x 1024	60, 75	8, 16, 24

Spécifications environnementales

REMARQUE : Pour plus d'informations concernant les certifications environnementales, veuillez vous reporter à la *fiche technique environnementale du produit* se trouvant avec les manuels et documents sur Dell.com/support/home.

Tableau 13. Spécifications de température

Température	Spécifications
Stockage	-40- à -65 °C (40 à 149 °F)
En fonctionnement continu (pour une altitude de moins de 950 m ou 3117 pieds)	De 10 à 35°C (50 à -95°F) sans lumière directe du soleil sur l'équipement.
Fresh Air	Pour plus d'informations sur l'air frais, voir la section Température étendue de fonctionnement .
Gradient de température maximal (en fonctionnement et en entreposage)	20 °C/h (36 °F/h)

Tableau 14. Spécifications d'humidité relative

Humidité relative	Spécifications
Stockage	De 5 à 95 % de RH et point de condensation maximal de 33°C (91°F). L'atmosphère doit être en permanence sans condensation.
En fonctionnement	HR de 10 % à 80 % avec point de condensation maximal de 29 °C (84,2 °F).

Tableau 15. Caractéristiques de vibration maximale

Vibration maximale	Spécifications
En fonctionnement	0,26 G _{rms} de 5 à 350 Hz (toutes orientations de fonctionnement)
Stockage	1,88 G _{rms} de 10 à 500 Hz pendant 15 min (les six côtés testés)

Tableau 16. Spécifications d'onde de choc maximale

Onde de choc maximale	Spécifications
En fonctionnement	Six chocs consécutifs en positif et en négatif sur les axes x, y et z de 6 G pendant un maximum de 11 ms.
Stockage	Six chocs consécutifs de 71 G pendant un maximum de 2 ms en positif et négatif sur les axes x, y et z (une impulsion de chaque côté du système)

Tableau 17. Caractéristiques d'altitude maximale

Altitude maximale	Spécifications
En fonctionnement	3 048 m (10 000 pieds)
Stockage	12 000 m (39 370 pieds).

Tableau 18. Spécifications de diminution de température de fonctionnement

Diminution de température de fonctionnement	Spécifications
Jusqu'à 35 °C (95 °F)	La température maximale est réduite de 1 °C/300 m (1 °F/547 pieds) au-delà de 950 m (3 117 pieds).
35 à 40°C (95 à 104 °F)	La température maximale est réduite de 1 °C/175 m (1 °F/319 pieds) au-delà de 950 m (3 117 pieds).
40 à 45 °C (104 à 113 °F)	La température maximale est réduite de 1 °C/125 m (1 °F/228 pieds) au-delà de 950 m (3 117 pieds).

Température de fonctionnement standard

Tableau 19. Spécifications de température de fonctionnement standard

Température de fonctionnement standard	Spécifications
En fonctionnement continu (pour une altitude de moins de 950 m ou 3117 pieds)	10–35 °C (50–95 °F) sans lumière directe du soleil sur l'équipement.

Fonctionnement dans la plage de température étendue

Tableau 20. Spécifications de température de fonctionnement étendue

Fonctionnement dans la plage de température étendue	Spécifications
Fonctionnement continu	<p>De 5 °C à 40 °C, entre 5 % et 85 % d'humidité relative, avec un point de condensation de 29 °C.</p> <p>REMARQUE : Si le système se trouve hors de la plage de températures de fonctionnement standard (10 °C à -35 °C), il peut fonctionner en continu à des températures allant de 5 °C à 40 °C.</p> <p>Pour les températures comprises entre 35 et 40 °C, la réduction maximale de température admise est de 1 °C tous les 175 m (1 °F/ 319 pieds) au-dessus de 950 m (3 1171 pieds).</p>
≤1 % des heures de fonctionnement annuelles	<p>De -5°C à 45 °C, entre 5 % et 90 % d'humidité relative, avec un point de condensation de 29 °C.</p> <p>REMARQUE : Si le système se trouve en dehors de la plage de températures de fonctionnement standard (de 10 °C à 35 °C), il peut réduire sa température de fonctionnement à -5°C ou l'augmenter jusqu'à 45 °C pendant un maximum de 1 % de ses heures de fonctionnement annuelles.</p> <p>Pour les températures comprises entre 35 et 45°C, la réduction maximale de température admise est de 1 °C tous les 125 m (1 °F/ 228 pieds) au-dessus de 950 m (3 117 pieds).</p>

REMARQUE : Lorsque le système fonctionne dans la plage de températures étendue, cela peut affecter ses performances.

REMARQUE : En cas de fonctionnement dans la plage de température étendue, des avertissements de température ambiante peuvent être reportés dans le journal des événements système.

Restrictions de la température étendue de fonctionnement

- N'effectuez pas de démarrage à froid du système en dessous de 5 °C.
- La température de fonctionnement spécifiée s'applique à une altitude maximale de 950 m pour un refroidissement Fresh Air.
- Quatre ventilateurs système sont requis.
- Prise en charge d'un processeur de 71 W max.
- Carte GPU non prise en charge.
- Les cartes de périphériques non homologuées par Dell et/ou les cartes de périphériques supérieures à 25 W ne sont pas prises en charge.

Caractéristiques de contamination de particules et gazeuse

Le tableau suivant définit les limitations de prévention des dommages causés aux équipements informatiques et/ou des défaillances issues de contaminations particulaires ou gazeuses. Si les niveaux de pollution particulaire ou gazeuse dépassent les limitations spécifiées et

entraînent des dommages ou des défaillances du matériel, vous devez rectifier les conditions environnementales. Il incombe au client de modifier ces conditions environnementales.

Tableau 21. Caractéristiques de contamination particulaire

Contamination particulaire	Spécifications
Filtration de l'air	<p>Filtration de l'air du data center telle que définie par ISO Classe 8 d'après ISO 14644-1 avec une limite de confiance maximale de 95%.</p> <p>REMARQUE : Cette condition s'applique uniquement aux environnements de datacenter. Les exigences de filtration d'air ne s'appliquent pas aux équipements IT conçus pour être utilisés en dehors d'un data center, dans des environnements tels qu'un bureau ou en usine.</p> <p>REMARQUE : L'air qui entre dans le data center doit avoir une filtration MERV11 ou MERV13.</p>
Poussières conductrices	<p>L'air doit être dépourvu de poussières conductrices, barbes de zinc, ou autres particules conductrices.</p> <p>REMARQUE : Cette condition s'applique aux environnements avec et sans data center.</p>
Poussières corrosives	<ul style="list-style-type: none"> L'air doit être dépourvu de poussières corrosives. Les poussières résiduelles présentes dans l'air doivent avoir un point déliquescence inférieur à une humidité relative de 60%. <p>REMARQUE : Cette condition s'applique aux environnements avec et sans data center.</p>

Tableau 22. Caractéristiques de contamination gazeuse

Contamination gazeuse	Spécifications
Corrosion du cuivre	<300 Å/mois d'après la Classe G1 telle que définie par ANSI/ISA71.04-1985.
Corrosion de l'argent	<200 Å/mois telle que définie par AHSRAE TC9.9.

REMARQUE : Niveaux de contaminants corrosifs maximaux mesurés à $\leq 50\%$ d'humidité relative.

Diagnostics du système et codes des voyants

Les voyants de diagnostic sur le panneau avant du système affichent l'état pendant le démarrage du système.

Sujets :

- Codes des voyants d'intégrité du système et d'ID du système
- Codes du voyant d'iDRAC Direct
- Codes des voyants de carte réseau
- Codes des voyants du bloc d'alimentation câblé non redondant
- Codes des voyants des disques

Codes des voyants d'intégrité du système et d'ID du système

Le voyant d'intégrité du système et d'ID du système se trouve sur le panneau de commande gauche du système.



Figure 7. Voyant d'intégrité du système et ID du système

Tableau 23. Codes des voyants d'intégrité du système et d'ID du système

L'intégrité du système et code de voyant ID du système	État
Bleu uni	Indique que le système est mis sous tension, le système est en bon état, et mode d'ID système est pas active. L'intégrité du système et appuyez sur le bouton de l'ID du système pour passer au mode d'ID système.
Bleu clignotant	Indique que le mode d'ID système est active. L'intégrité du système et appuyez sur le bouton de l'ID du système pour passer au mode d'intégrité du système.
Orange fixe	Indique que le système est en mode de prévention de défaillance. Si le problème persiste, reportez-vous à la section Obtention d'aide.
Orange clignotant	Indique que le système est l'incident rencontré. Recherchez des messages d'erreur spécifiques dans le journal des événements système. Pour plus d'informations relatives aux messages d'événements et d'erreurs générés par le micrologiciel du système et les agents qui surveillent les composants du système, consultez la page Recherche du code d'erreur sur Dqrl.dell.com

Codes du voyant d'iDRAC Direct

Le voyant d'iDRAC Direct s'allume pour indiquer que le port est connecté et utilisé en tant que partie intégrante du sous-système de l'iDRAC.

Vous pouvez configurer iDRAC Direct en utilisant un câble USB vers micro USB (type AB), que vous pouvez connecter à votre ordinateur portable ou tablette. Le tableau suivant décrit l'activité d'iDRAC Direct lorsque le port iDRAC Direct est actif :

Tableau 24. Codes du voyant d'iDRAC Direct

Codes du voyant d'iDRAC Direct	État
Vert fixe pendant deux secondes	Indique que l'ordinateur portable ou la tablette est connecté.
Vert clignotant (allumé pendant deux secondes puis éteint pendant deux secondes)	Indique que l'ordinateur portable ou la tablette connecté est reconnu.
Powers off	Indique que l'ordinateur portable ou la tablette est déconnecté.

Codes des voyants de carte réseau

Chaque carte réseau à l'arrière du système est dotée de voyants qui fournissent des informations sur l'activité et l'état du lien. Le voyant d'activité indique si des données sont circuler à la carte réseau, et si le lien voyant LED indique la vitesse du réseau connecté.

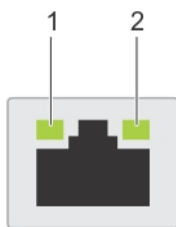

Figure 8. Codes des voyants de carte réseau

- 1 Voyant LED de liaison
- 2 Voyant LED d'activité

Tableau 25. Codes des voyants de carte réseau

État	État
Les voyants de liaison et d'activité sont éteints.	La carte réseau n'est pas connectée au réseau.
Le voyant de liaison est vert et le voyant d'activité clignote en vert.	La carte NIC est connectée à un réseau valide à son débit de port maximal et les données sont envoyées ou reçues.
Le voyant de liaison est orange et le voyant d'activité clignote en vert.	La carte NIC est connectée à un réseau valide à un débit inférieur à son débit de port maximal et les données sont envoyées ou reçues.
Le voyant de liaison est vert et le voyant d'activité est éteint.	La carte NIC est connectée à un réseau valide à son débit de port maximal et les données ne sont ni envoyées ni reçues.
Le voyant de liaison est orange et le voyant d'activité est éteint.	La carte NIC est connectée à un réseau valide à un débit inférieur à son débit de port maximal et les données ne sont ni envoyées ni reçues.
Le voyant de liaison clignote en vert et le voyant d'activité est éteint.	Carte réseau identifier est activé via l'utilitaire de configuration NIC.

Codes des voyants du bloc d'alimentation câblé non redondant

Appuyez sur le bouton d'auto-diagnostic pour effectuer une vérification rapide du bloc d'alimentation câblé non redondant du système.

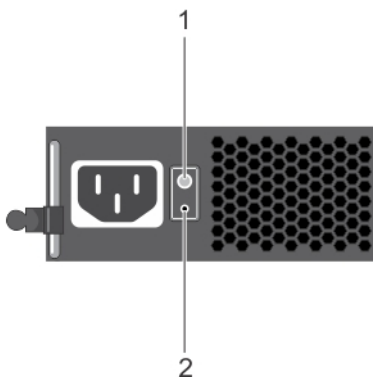

Figure 9. Voyant d'état et bouton d'auto-diagnostic du bloc d'alimentation câblé en CA non redondant

- 1 Bouton d'auto-diagnostic
- 2 Voyant d'état du bloc d'alimentation CA

Tableau 26. Voyant d'état du bloc d'alimentation secteur non redondant

Comportement du voyant d'alimentation	État
Éteint	L'alimentation n'est pas connectée ou le bloc d'alimentation est défectueux.
Vert	Une source d'alimentation valide est connectée au bloc d'alimentation et le bloc d'alimentation est opérationnel.

Codes des voyants des disques

Les voyants (LED) du support de disque indiquent l'état de chaque disque. Chaque support de disque du système est doté de deux voyants : un voyant d'activité (vert) et un voyant d'état (bicolore, vert/orange). Le voyant d'activité (LED) clignote lorsqu'on accède au disque.



Figure 10. Voyants de disque

- 1 Voyant d'activité (LED) du disque
- 2 Voyant d'état de disque
- 3 Étiquette de volumétrie

REMARQUE : Si le disque dur est en mode AHCI (Advanced Host Controller Interface), le voyant d'état ne s'allume pas.

Tableau 27. Codes des voyants des disques

Code des voyants d'état de disque	État
Clignote en vert deux fois par seconde	Identification du disque ou préparation au retrait.
Désactivé	Disque prêt pour son retrait. REMARQUE : Le voyant d'état des disques reste éteint jusqu'à ce que tous les disques soient initialisés après la mise sous tension du système. Il n'est pas possible d'insérer ou de retirer des disques au cours de cette période.
Clignote en vert, puis orange, puis s'éteint	Défaillance du disque prévisible
Clignote en orange quatre fois par seconde	Disque en panne
Clignote en vert lentement	Reconstruction du disque
Vert fixe	Disque en ligne
Il clignote en vert pendant trois secondes, en orange pendant trois secondes, puis s'éteint au bout de six secondes	Reconstruction interrompue

Obtention d'aide

Sujets :

- Informations sur le recyclage ou la mise au rebut en fin de cycle de vie
- Contacter Dell
- Accès aux informations sur le système en utilisant le Quick Resource Locator (QRL)
- Réception prise en charge automatique avec SupportAssist

Informations sur le recyclage ou la mise au rebut en fin de cycle de vie

Des services de reprise et de recyclage sont proposés pour ce produit dans certains pays. Si vous souhaitez mettre au rebut des composants du système, rendez-vous sur Dell.com/recyclingworldwide et sélectionnez le pays concerné.

Contacteur Dell

Dell propose plusieurs possibilités de maintenance et de support en ligne ou par téléphone. Si vous ne disposez pas d'une connexion Internet fonctionnelle, consultez votre facture, le bordereau de marchandises ou le catalogue des produits pour trouver les informations de contact. La disponibilité des services varie selon le pays et le produit. Certains services peuvent ne pas être disponibles dans votre zone géographique. Pour prendre contact avec Dell pour des questions commerciales, de support technique ou de service clientèle :

- 1 Allez sur Dell.com/support/home
- 2 Sélectionnez votre pays dans le menu déroulant située dans le coin inférieur droit de la page.
- 3 Pour obtenir une assistance personnalisée :
 - a Saisissez le numéro de série de votre système dans le champ **Enter your Service Tag (Saisissez votre numéro de série)**.
 - b Cliquez sur **Submit (Envoyer)**.
La page de support qui répertorie les différentes catégories de supports s'affiche.
- 4 Pour une assistance générale :
 - a Sélectionnez la catégorie de votre produit.
 - b Sélectionnez la gamme de votre produit.
 - c Sélectionnez votre produit.
La page de support qui répertorie les différentes catégories de supports s'affiche.
- 5 Pour savoir comment contacter le support technique mondial Dell :
 - a Cliquez sur [Assistance technique mondiale](#)
 - b La page **Contact Technical Support (Contacter le support technique)** qui s'affiche contient des informations détaillées concernant la façon de contacter l'équipe du support technique mondial par téléphone, tchat ou e-mail.

Accès aux informations sur le système en utilisant le Quick Resource Locator (QRL)

Prérequis

Assurez-vous que votre smartphone ou tablette a le scanner de QR code installé.

Le QRL comprend les informations suivantes à propos de votre système :

- Vidéos explicatives
- Documents de référence, y compris l'Installation and Service Manual (Manuel d'installation et de maintenance), les et la présentation mécanique
- Numéro de service de votre système pour accéder rapidement à votre configuration matérielle spécifique et les informations de garantie
- Un lien direct vers Dell pour contacter l'assistance technique et les équipes commerciales

Étapes

- 1 Rendez-vous sur Dell.com/qrl pour accéder à votre produit spécifique, ou
- 2 Utilisez votre smartphone ou votre tablette pour scanner le code QR spécifique au modèle sur votre système Dell PowerEdge ou dans la section relative à Quick Resource Locator.

Quick Resource Locator pour le Dell EMC PowerEdge R240 système



Figure 11. Quick Resource Locator pour le Dell EMC PowerEdge R240 système

Réception prise en charge automatique avec SupportAssist

Dell EMC SupportAssist est une offre de services Dell EMC optionnels qui automatise le support technique pour votre serveur Dell EMC, votre stockage et vos périphériques réseau. En installant et en configurant l'application SupportAssist dans votre environnement informatique, vous pouvez bénéficier des avantages suivants :

- **Détection automatisée des problèmes** : SupportAssist surveille vos périphériques Dell EMC et détecte automatiquement les problèmes matériels, de manière proactive et prédictive à la fois.
- **Création automatisée de dossier** : Lorsqu'un problème est détecté, SupportAssist ouvre automatiquement un dossier de support avec le support technique Dell EMC.

- **Collecte de diagnostic automatisée** : SupportAssist collecte automatiquement des informations sur l'état du système depuis vos périphériques et les envoie à Dell EMC en toute sécurité. Ces informations sont utilisées par Dell EMC pour la résolution des problèmes.
- **Contact proactif** : Un agent du support technique Dell EMC vous contacte à propos de ce dossier de support et vous aide à résoudre le problème.

Les avantages disponibles varient en fonction du droit au service Dell EMC acheté pour votre appareil. Pour plus d'informations sur SupportAssist, rendez-vous sur Dell.com/supportassist.

Consignes de sécurité

- ⚠ AVERTISSEMENT :** Chaque fois que vous devez soulever le système, demandez de l'aide. N'essayez pas de le soulever seul, car vous risqueriez de vous blesser.
- ⚠ AVERTISSEMENT :** L'ouverture ou le retrait du capot de l'système lorsque celle-cisystèmeest sous tension est dangereux. Vous risqueriez de recevoir une décharge électrique.
- ⚠ PRÉCAUTION :** Ne faites pas fonctionner l'système sans capot pendant plus de cinq minutes.
- ⚠ PRÉCAUTION :** La plupart des réparations ne peuvent être effectuées que par un technicien de maintenance agréé. N'effectuez que les opérations de dépannage et les petites réparations autorisées par la documentation de votre produit et suivez les instructions fournies en ligne ou par téléphone par l'équipe de maintenance et d'assistance technique. Tout dommage provoqué par une réparation non autorisée par Dell est exclu de votre garantie. Consultez et respectez les consignes de sécurité fournies avec votre produit.
- ⓘ REMARQUE :** l'utilisation systématique d'un tapis et d'un bracelet antistatiques est recommandée pour manipuler les composants internes du système.
- ⓘ REMARQUE :** Pour assurer un fonctionnement et un refroidissement corrects, toutes les baies et ventilateurs de l'système doivent constamment être systèmeoccupés par un composant ou par un cache.