

MODE D'EMPLOI

ProLite

LCD Monitor

FRANÇAIS

ProLite TF4938UHSC
ProLite TF5538UHSC

Merci d'avoir choisi le moniteur LCD iiyama. Ce petit manuel contient toutes les informations nécessaires à l'utilisation du moniteur. Prière de le lire attentivement avant d'allumer le moniteur. Conserver ce manuel pour toute référence ultérieure.

DECLARATION DE CONFORMITE AU MARQUAGE CE

Ce moniteur LCD est conforme aux spécifications des directives CE/UE 2014/30/UE, aux directives EMC, les basses tensions 2014/35/UE et directives RoHS 2011/65/UE.

ATTENTION

Ce produit est de type 'A'. Dans le cadre d'une utilisation dans un environnement domestique, ce produit peut créer des interférences. Il est conseillé à l'utilisateur de prendre les mesures nécessaires.

IYAMA CORPORATION: Wijkemeerstraat 8, 2131 HA Hoofddorp, The Netherlands

Modèle No. : PLT4938, PLT5538



Nous recommandons le recyclage des produits usagés. Contacter votre revendeur ou le support iiyama. Des informations sur le recyclages sont disponibles sur le site Internet : <http://www.iiyama.com>

- Nous nous réservons le droit de modifier les caractéristiques de nos produits sans préavis.
- Toutes les marques de fabrique utilisées dans ce mode d'emploi appartiennent à leurs propriétaires respectifs.

TABLE DES MATIERES

POUR VOTRE SECURITE.....	1
CONSIGNES DE SECURITE.....	1
REMARQUES SUR LES ECRANS A CRISTAUX LIQUIDES (LCD) ..	3
SERVICE CLIENT	5
ENTRETIEN	5
AVANT D'UTILISER LE MONITEUR.....	6
FONCTIOS	6
VÉRIFICATION DU CONTENU DE L'EMBALLAGE	6
SPECIAL NOTES ON.....	7
COMMANDES ET CONNECTEURS : MONITEUR	8
INSTALLATION	11
COMMANDES : TÉLÉCOMMANDE	13
PRÉPARATION DE LA TÉLÉCOMMANDE.....	14
OPERATION BASIC	15
CONNEXION DE VOTRE MONITEUR	18
MISE EN ROUTE DE L'ORDINATEUR.....	20
UTILISATION DU MONITEUR	22
MENU DES PARAMÈTRES DE RÉGLAGE.....	24
AJUSTEMENTS DE L'ÉCRAN.....	29
SYSTÈME D'ÉCONOMIE D'ÉNERGIE.....	32
DEPANNAGE	33
INFORMATIONS DE RECYCLAGE	34
ANNEXE.....	35
CARACTÉRISTIQUES TECHNIQUES : ProLite TF4938UHSC-B2AG ..	35
CARACTÉRISTIQUES TECHNIQUES :	
ProLite TF5538UHSC-B2AG / ProLite TF5538UHSC-W2AG	37
DIMENSIONS : ProLite TF4938UHSC-B2AG	39
DIMENSIONS :	
ProLite TF5538UHSC-B2AG / ProLite TF5538UHSC-W2AG	39
FRÉQUENCES DE SYNCHRONISATION.....	40

POUR VOTRE SECURITE

CONSIGNES DE SECURITE

AVERTISSEMENT

MISE HORS TENSION DU MONITEUR EN CAS DE FONCTIONNEMENT ANORMAL

En cas de phénomène anormal tel que de la fumée, des bruits étranges ou de la vapeur, débranchez le moniteur et contactez immédiatement votre revendeur ou le service technique iiyama. Tout autre utilisation peut être dangereuse et peut engendrer un incendie ou un choc électrique.

NE JAMAIS OUVRIR LE BOITIER

Ce moniteur contient des circuits haute-tension. La dépose du boîtier peut vous exposer à des risques d'incendie ou de chocs électriques.

NE PAS INTRODUIRE D'OBJETS DANS LE MONITEUR

N'insérez pas d'objets solides ou liquides tel que de l'eau à l'intérieur du moniteur. En cas d'accident, débranchez votre moniteur immédiatement et contactez votre revendeur ou le service technique iiyama. L'utilisation du moniteur avec un objet logé à l'intérieur peut engendrer un incendie, un choc électrique ou des dommages.

INSTALLER LE MONITEUR SUR UNE SURFACE PLANE ET STABLE

Le moniteur peut blesser quelqu'un s'il tombe ou s'il est lancé.

NE PAS UTILISER SON MONITEUR PRES DE L'EAU

N'utilisez pas le moniteur à proximité d'un point d'eau pour éviter les éclaboussures, ou si de l'eau a été répandue dessus cela peut engendrer un incendie ou un choc électrique.

UTILISER LA TENSION SECTEUR SPECIFIEE

Assurez-vous que le moniteur fonctionne à la tension d'alimentation secteur spécifiée. L'utilisation d'une tension incorrecte occasionnera un mal fonctionnement et peut engendrer un incendie ou un choc électrique.

PROTECTION DES CABLES

Ne pas tirer ou plier les câbles d'alimentation et de signal. Ne pas poser le moniteur ou tout autre objet volumineux sur ces câbles. Des câbles endommagés peuvent engendrer un incendie ou un choc électrique.

CONDITIONS CLIMATIQUES DEFAVORABLES

Il est conseillé de ne pas utiliser le moniteur pendant un orage violent en raison des coupures répétées de courant pouvant entraîner des malfunctions. Il est également conseillé de ne pas toucher à la prise électrique dans ces conditions car elles peuvent engendrer des chocs électriques.

ATTENTION

INSTALLATION

Pour prévenir les risques d'incendie, de chocs électriques ou de dommages, installez votre moniteur à l'abri de variations brutales de températures et évitez les endroits humides, poussiéreux ou enfumés. Vous devrez également éviter d'exposer votre moniteur directement au soleil ou tout autre source lumineuse.

NE PAS PLACER LE MONITEUR DANS UNE POSITION DANGEREUSE

Le moniteur peut basculer et causer des blessures s'il n'est pas convenablement installé. Vous devez également vous assurer de ne pas placer d'objets lourds sur le moniteur, et qu'aucun câble ne soient accessibles à des enfants qui pourraient les tirer et se blesser avec.

MAINTENIR UNE BONNE VENTILATION

Le moniteur est équipé de fentes de ventilation. Veuillez à ne pas couvrir les fentes ou placer un objet trop proche afin d'éviter tout risque d'incendie. Pour assurer une circulation d'air suffisante, installer le moniteur à 10 cm environ du mur. L'utilisation du moniteur lorsque celui-ci est posé sur sa partie avant, arrière ou retourné ou bien sur un tapis ou un matériau mou peut également entraîner des dommages.

DECONNECTEZ LES CABLES LORSQUE VOUS DEPLACEZ LE MONITEUR

Avant de déplacer le moniteur, désactivez le commutateur de mise sous tension, débranchez le moniteur et assurez-vous que le câble vidéo est déconnecté. Si vous ne le déconnectez pas, cela peut engendrer un incendie et un choc électrique.

DEBRANCHEZ LE MONITEUR

Afin d'éviter les accidents, nous vous recommandons de débrancher votre moniteur s'il n'est pas utilisé pendant une longue période.

TOUJOURS DEBRANCHER LE MONITEUR EN TIRANT SUR LA PRISE

Débrancher le câble d'alimentation ou le câble de signal en tirant sur la prise. Ne jamais tirer le câble par le cordon car cela peut engendrer un incendie ou un choc électrique.

NE TOUCHEZ PAS LA PRISE AVEC DES MAINS HUMIDES

Si vous tirez ou insérez la prise avec des mains humides, vous risquez un choc électrique.

LORS DE L'INSTALLATION DU MONITEUR SUR VOTRE ORDINATEUR

Assurez-vous que l'ordinateur soit suffisamment robuste pour supporter le poids car cela pourrait engendrer des dommages à votre ordinateur.

AUTRES

RECOMMANDATIONS D'USAGE

Pour prévenir toute fatigue visuelle, n'utilisez pas le moniteur à contre-jour ou dans une pièce sombre. Pour un confort et une vision optimum, positionnez l'écran juste au dessous du niveau des yeux et à une distance de 40 à 60 cm (16 à 24 pouces). En cas d'utilisation prolongée du moniteur, il est recommandé de respecter une pause de 10 minutes par heure car la lecture continue de l'écran peut entraîner une fatigue de l'oeil.

REMARQUES SUR LES ECRANS A CRISTAUX LIQUIDES (LCD)

- Les symptômes suivants n'indiquent pas qu'il y a un problème, c'est normal:

NOTEZ

- Quand vous allumez le LCD pour la première fois, l'image peut être mal cadrée à l'écran suivant le type d'ordinateur que vous utilisez. Dans ce cas ajuster l'image correctement.
- La luminosité peut être légèrement inégale selon la configuration de bureau utilisée.
- En raison de la nature de l'écran LCD, une image rémanente de la précédente vue peut subsister après un nouvel affichage, si la même image a été affichée pendant des heures. Dans ce cas, l'affichage est rétabli lentement en changeant d'image ou en éteignant l'écran pendant des heures.

- Les écrans large format n'ont pas été conçus pour une utilisation en extérieur.
- Si vous utilisez un câble plus long que le câble fourni, la qualité d'image n'est pas garantie. La fonction tactile n'est pas garantie avec la longueur du câble USB au-delà de 3m.

CONSEILS D'UTILISATION

Ce produit est conçu pour une utilisation optimale de 24 heures par jour

L'affichage est compatible pour une utilisation à plat, avec l'écran face vers le haut en mode Paysage ou Portrait. Utilisez la fonction "Fan On" pour une utilisation en position face vers le haut (mode table).

PERSISTANCE D'IMAGE / IMAGE FIGÉE

Il faut être conscient que tous les écrans LCD peuvent être affectés par un effet de rémanence ou autrement appelé : « persistance d'image ». Une image résiduelle apparaît sur l'écran lorsque les images statiques sont affichées pendant longtemps. La persistance de l'image n'est pas permanente, mais il faut essayer d'éviter un affichage pendant une longue durée.

Pour éviter les persistance d'image, éteignez le moniteur jusqu'à la disparition de la dernière image affichée. Si une image était affichée depuis plus d'une heure, il est probable qu'il y ait une image « fantôme » ; vous devez alors éteindre le moniteur pendant une heure pour faire disparaître l'image résiduelle.

Pour tous les produits LFD, iiyama recommande d'afficher les images en mouvement et utiliser un économiseur d'écran se déplaçant à intervalles réguliers chaque fois que l'écran est en veille. Vous pouvez également éteindre le moniteur lorsqu'il ne sert pas pour une prévention.

Il y a également d'autres possibilités pour réduire le risque de persistance de l'image comme la fonction de FAN-(si disponible), rétro-éclairage faible et les paramètres de faible luminosité.

POUR UNE UTILISATION PROLONGÉE COMME AFFICHAGE PUBLIC

■ Image figée sur l'écran LCD

Quand une image statique est affichée pendant une longue durée, les traces de charge électriques peuvent rester près des électrodes à l'intérieur du LCD et de ce fait, une persistance d'image (fantôme) peut apparaître.

La persistance d'image n'est pas une caractéristique permanente.

■ Recommandations

Pour éviter une image figée et promouvoir l'allongement de l'espérance de vie de votre écran, nous recommandons ce qui suit :

1. Évitez les images statiques affichées pendant de longues périodes - changer les images statiques en boucle continue.
2. Éteignez le moniteur lorsqu'il ne sert pas avec la télécommande ou en utilisant le mode d'économie d'énergie / fonction de gestion.
3. Lorsque le moniteur est installé dans un environnement de température ambiante élevée ou dans un emplacement fermé, utilisez le ventilateur, un économiseur d'écran et les fonctions de faible luminosité.
4. Une ventilation convenable est requise pour toute installation de moniteur – un système de climatisation automatique pourrait être requis dans certains cas.
5. Nous recommandons fortement l'utilisation d'un refroidissement actif avec des ventilateurs pour des durées de fonctionnement longues ou des environnements de températures ambiantes élevées.

SERVICE CLIENT

NOTEZ

- Si vous devez retourner votre matériel et que vous ne possédez plus votre emballage d'origine, merci de contacter votre revendeur ou le service après vente d'Iiyama pour conseil ou pour remplacer l'emballage.

ENTRETIEN

AVERTISSEMENT

- Si vous renversez n'importe quel objet solide ou liquide tel que de l'eau à l'intérieur du moniteur, débranchez immédiatement le câble d'alimentation et contactez votre revendeur ou le service technique Iiyama.

ATTENTION

- Pour des raisons de sécurité, éteindre et débrancher le moniteur avant de le nettoyer.

NOTEZ

- Ne pas gratter ou frotter l'écran à l'aide d'un objet dur afin de ne pas endommager le panneau LCD.
- L'utilisation des solvants suivants est à proscrire pour ne pas endommager le boîtier et l'écran LCD:

Diluant	Essence	Nettoyants gras
Nettoyants en atomiseur	Cire	Solvants acides ou alcalins
- Le contact du boîtier avec un produit en caoutchouc ou en plastique pendant longtemps peut dégrader ou écailler sa peinture.

BOITIER

Éliminer les tâches à l'aide d'un chiffon légèrement humide et d'un détergent doux, puis essuyer le boîtier à l'aide d'un chiffon sec et propre.

ECRAN LCD

Un nettoyage périodique est recommandé avec un chiffon sec et doux. N'utilisez pas de papier tissé car cela endommagera l'écran LCD.

AVANT D'UTILISER LE MONITEUR

FONCTIONS

- ◆ Résolutions prises en charge jusqu'à 3840 × 2160
- ◆ Contraste élevé 1100:1 (Typique) / Luminosité 500cd/m² (Typique)
- ◆ Lissage numérique des caractères
- ◆ Configuration automatique
- ◆ Haut-parleurs stéréo
2 haut-parleurs stéréo 8 W
- ◆ Économie d'énergie (conforme à VESA DPMS)
- ◆ Conforme au standard de montage VESA (400mm×200mm) : ProLite TF4938UHSC
- ◆ Conforme au standard de montage VESA (600mm×400mm) : ProLite TF5538UHSC
- ◆ Verre avec revêtement anti-reflets

FRANÇAIS

VÉRIFICATION DU CONTENU DE L'EMBALLAGE

Les accessoires suivants sont inclus dans votre emballage. Vérifiez qu'ils sont inclus avec le moniteur. En cas d'élément absent ou endommagé, veuillez contacter votre revendeur local iiyama ou le bureau régional iiyama.

- | | | |
|-----------------------------|------------------------------|------------------------|
| ■ Câble d'alimentation* | ■ Câble de HDMI | ■ Câble de DisplayPort |
| ■ Câble de USB | ■ Câble Extension InfraRouge | ■ Télécommande |
| ■ Batterie sec (2pcs) | ■ Clip | ■ Guide de sécurité |
| ■ Guide de démarrage rapide | | |

ATTENTION * La valeur nominale du câble d'alimentation fourni dans les régions à 120 V est de 10 A/125 V. Si vous utilisez une alimentation plus élevée que cette valeur nominale, un câble d'alimentation avec une valeur nominale de 10 A/250 V doit être utilisé. Cependant, toutes garanties sont exclues pour tout problème ou dommage causé par un câble d'alimentation non fourni par iiyama. Un câble d'alimentation supérieur ou égal à la Norme H05VVF, 3G, 0,75 mm² doit être utilisé.

SPECIAL NOTES ON

ATTENTION

Des dégâts permanents peuvent apparaître si vous utilisez des objets métalliques, pointus ou aiguisés, pour activer la zone tactile.

Ceci entraînera un refus systématique de prise sous garantie.

Nous recommandons d'utiliser un stylet en caoutchouc conducteur (bout d'un diamètre supérieur ou égal à 8,0 mm) ou bien directement avec son doigt.

COMMANDES ET CONNECTEURS : MONITEUR

<Panneau de contrôle>

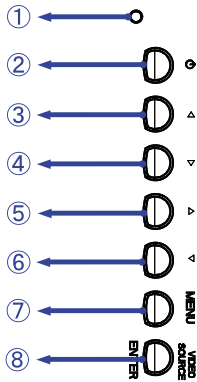

①	Voyant d'alimentation	Vert	Fonctionnement normal
		Orange	Économie d'énergie
②		Touche d'alimentation	
③		Touche « A gauche / - »	
④		Touche « A droite / + »	
⑤		Touche « En haut »	
⑥		Touche « En bas »	
⑦	MENU	Touche Menu	
⑧	VIDEO SOURCE / ENTER	Touche « Sélection d'entrée / Entrer »	

FRANÇAIS

<Façade>

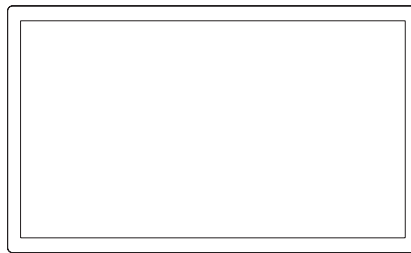

■ ProLite TF4938UHSC

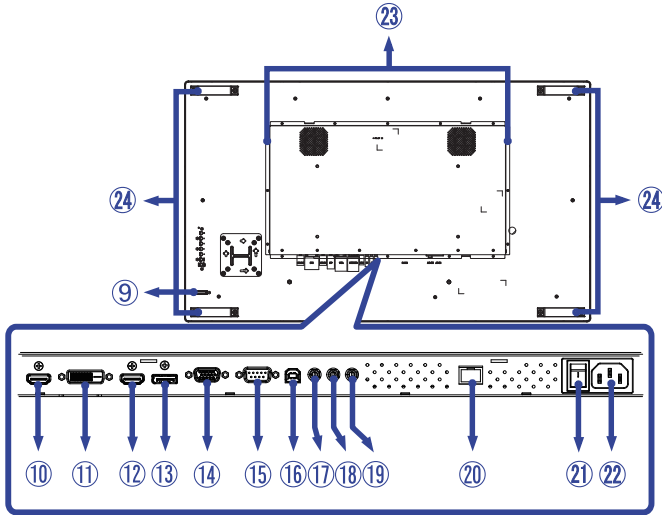

■ ProLite TF5538UHSC

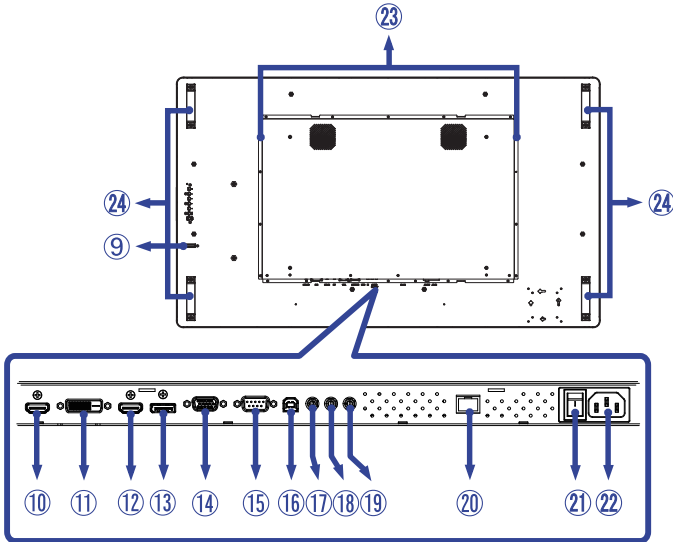

⑨	IR Sensor		Capteur de réception
⑩	HDMI2	HDMI	Connecteur de HDMI
⑪	DVI	DVI-D	Connecteur de DVI-D
⑫	HDMI1	HDMI	Connecteur de HDMI
⑬	DP	DisplayPort	Connecteur de DisplayPort
⑭	VGA	VGA	Connecteur de VGA
⑮	RS232C	RS232C	Connecteur de RS232C
⑯	USB	USB Touch	Connecteur USB
⑰	IR	Mini jack	Connecteur de IR
⑱	AUDIO IN	Mini Jack	Connecteur entrée audio
⑲	AUDIO OUT *	Mini Jack	Prise Casque
⑳	RJ45	RJ45	Connecteur de RJ45
㉑	AC-SW (ON) / ○ (OFF)	MAIN POWER	Interrupteur secteur
㉒	AC IN	AC-INLET	Connecteur d'alimentation secteur (~ : Courant alternative)
㉓	Speakers		Haut-parleurs
㉔	Handles		Poignées

* Disponible pour entrée HDMI et DisplayPort seulement.

INSTALLATION

ATTENTION

- Suivez les instructions du manuel pour le type de montage que vous avez sélectionné. Confiez toute réparation au personnel qualifié.
- Déplacement de l'écran nécessite au moins deux personnes.
- Avant d'installer, assurez-vous que le mur est assez solide pour supporter le poids de l'écran et les accessoires de montage.

[MONTAGE MURAL]

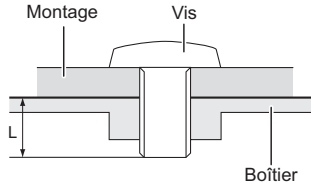

AVERTISSEMENT

Quand vous faites du montage mural, tenant compte de l'épaisseur de la base de montage, serrer la vis M6 avec un tournevis équipé d'une longueur de 10 mm pour serrer le moniteur. Si vous utilisez une vis de taille supérieure, un choc ou un dommage électrique peut se produire car il peut toucher certaines pièces électriques à l'intérieur du moniteur.

[FAN]

ATTENTION

Si l'écran est utilisé en position face vers le haut, n'oubliez pas d'activer la ventilation (fonction FAN).

Si vous n'utilisez pas le ventilateur, la température interne augmente et le cycle de vie du produit peut se raccourcir.

Si l'écran est intégré dans une armoire externe, veuillez ne pas oublier de mettre en œuvre une unité de refroidissement à l'intérieur de l'armoire.

La saleté et la poussière peuvent coller au ventilateur réduisant l'effet de refroidissement, ce qui peut entraîner un raccourcissement de cycle de vie du produit. Pensez donc au nettoyage régulier.

[ROTATION DE L' IMAGE]

Ce moniteur est conçu pour être installé en position paysage, portrait et face vers le haut.

FRANÇAIS

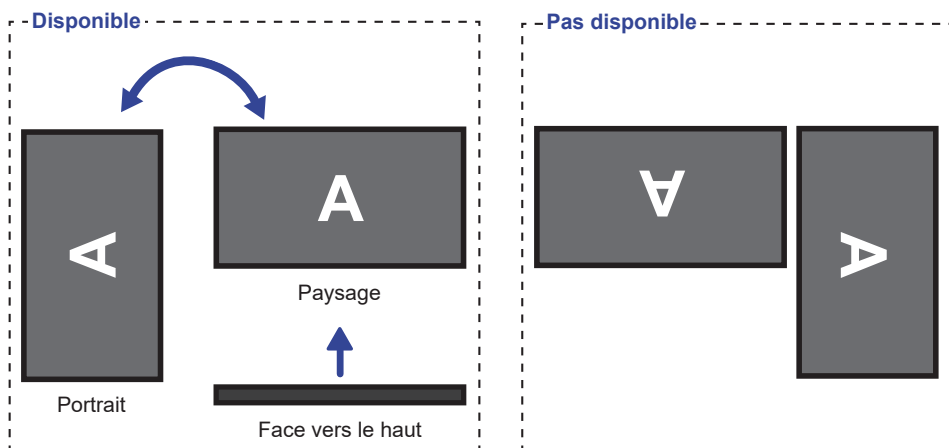

COMMANDES : TÉLÉCOMMANDE

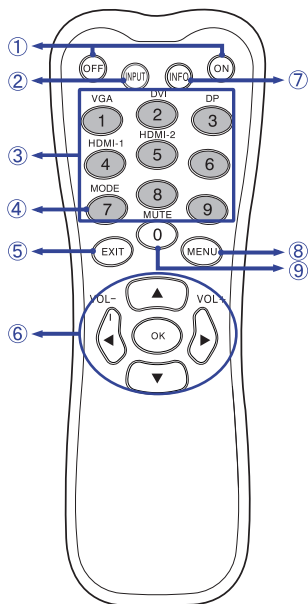

①	ON/OFF	Allume et éteint le moniteur.
②	INPUT	Sélectionne la source.
③	Number (1-9) / Input source	Fonctionne comme touches de source d'entrée lorsque le menu n'est pas affiché. (VGA/DVI/HDMI-1/HDMI-2/DP)
④	Number (7) / MODE	Sélectionnez le type d'image.
⑤	EXIT	Retourner au menu précédent ou fermer le menu OSD.
⑥	▲▼◀▶	Navigation dans les sous-menus et les réglages. ▲: Touche « En haut » ▼: Touche « En bas » ◀: Touche « A gauche » ▶: Touche « A droite » ◀(VOLUME-): Baisser le volume. ▶(VOLUME+): Augmenter le volume.
	OK	Confirmer votre sélection ou enregistrer les modifications.
⑦	INFO	<ul style="list-style-type: none"> • Fournit les informations sur la source de signal et la résolution. • Maintenez ce touche enfoncé pendant 3 secondes pour réduire la luminosité. Lorsque vous appuyez à nouveau sur le touche, la luminosité revient au niveau précédent.
⑧	MENU	Ouvre le menu OSD. Lorsque le menu OSD est déjà ouvert, en appuyant sur cette touche vous sélectionnez le sous-menu précédent.
⑨	Number (0) / MUTE	Active ou désactive la fonction de sourdine lorsque le menu n'est pas affiché.

PRÉPARATION DE LA TÉLÉCOMMANDE

Pour utiliser la télécommande, insérez deux piles sèches.

ATTENTION

Ne pas utiliser d'autres piles que celles spécifiées dans ce manuel pour la télécommande. Ne pas insérer une pile vieille et neuve ensemble dans la télécommande.

Assurez-vous du bon positionnement des piles "+" et "-" comme indiqué dans le boîtier. La détérioration des piles ou l'électrolyte provenant de ces piles peut causer des tâches, feu ou blessure.

- 1 Glissez et retirez le couvercle des batteries dans le sens de la flèche.

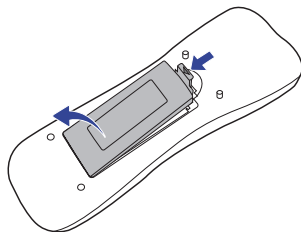

- 2 Alignez et insérez deux piles AAA en suivant les indications PLUS et MINUS (comme indiqué sur la télécommande).

Batterie sec x 2

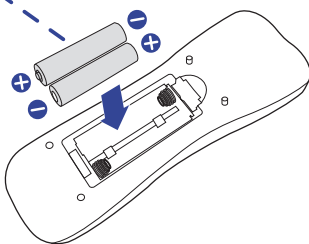

- 3 Posez le couvercle des batteries dans le sens de la flèche et remettez le en place.

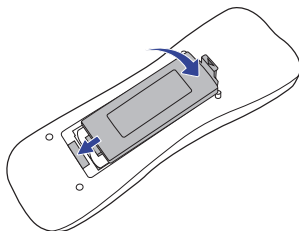

NOTEZ

- Reportez-vous aux instructions ci-dessus pour retirer les piles.
- Remplacez les piles avec des nouvelles quand la télécommande ne fonctionne pas proche du moniteur. Utilisez des piles sèches AAA. Risque d'explosion si la batterie est remplacée par un type incorrect.
- Utilisez la télécommande en la pointant sur le Sensor du moniteur.
- D'autres télécommandes du marché ne fonctionneront pas avec ce moniteur. Utilisez uniquement la télécommande fournie.
- Les piles usagées doivent être déposées selon la réglementation de collectes et de gestion en vigueur.

OPERATION BASIC

■ Mise en marche du moniteur

Le moniteur est allumé (ON) et le voyant d'alimentation devient Vert quand vous appuyez sur le touche d'allumage sur le moniteur ou sur la télécommande. Le moniteur est éteint (OFF) lorsque vous appuyez sur le touche d'allumage du moniteur ou avec la télécommande.

Appuyez une nouvelle fois sur « ON » pour rallumer le moniteur.

NOTEZ

Même quand vous utilisez le mode gestion de l'alimentation à distance ou en éteignant le touche d'allumage, le moniteur ne consommera qu'un minimum d'électricité. Il est recommandé de débrancher le câble d'alimentation de la prise murale quand le moniteur n'est pas utilisé, durant la nuit, pour éviter une consommation d'énergie inutile.

[Moniteur]

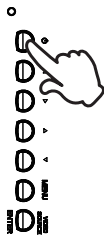

[Télécommande]

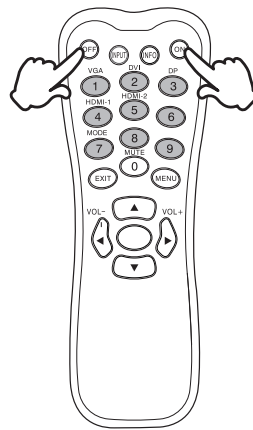

■ Affichage du Menu de Réglage

La page Menu s'affiche sur le moniteur quand vous appuyez sur la touché MENU du moniteur ou sur la télécommande. La page Menu disparaît en appuyant sur la touche EXIT de la télécommande.

[Moniteur]



[Télécommande]

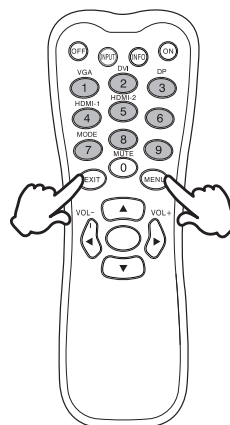

■ Déplacement du Curseur verticalement

Sélectionnez le réglage en appuyant sur la touche ▲ / ▼ (Haut/Bas) quand la page « MENU » est affichée sur le moniteur.

[Moniteur]

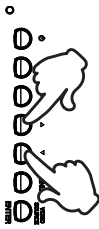

[Fernbedienung]

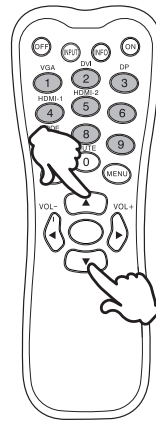

■ Déplacement du Curseur horizontalement

Sélectionnez les réglages ou faites cet ajustement en appuyant sur la touche ◀ / ▶ (Gauche/Droite) quand la page « MENU » est affichée sur le moniteur.

[Moniteur]



[Fernbedienung]

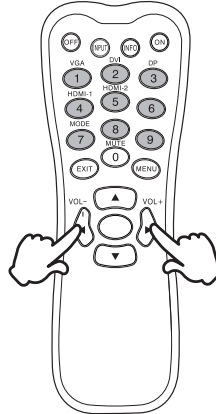

■ Ajustement du son/volume

Appuyez sur la touche ◀ / ▶ de votre télécommande ou ajustez le volume du son quand la page Menu ne s'affiche pas sur le moniteur.

[Moniteur]



[Télécommande]

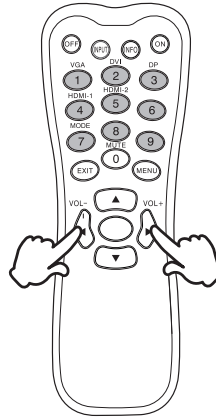

■ Sélection du signal vidéo d'Entrée

Appuyez sur la touche de la VIDEO SOURCE du moniteur ou sur la touche d'INPUT de la télécommande, pour afficher signal d'entrée lorsque la page menu n'est pas visible sur le moniteur. Appuyez sur la touche ▲ / ▼ ou sur le bouton de la source d'entrée pour changer de signal d'entrée.

[Moniteur]



[Télécommande]

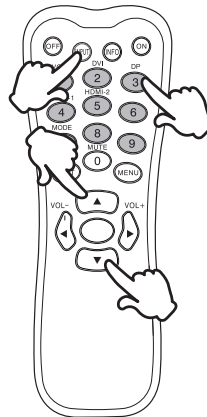

CONNEXION DE VOTRE MONITEUR

- ① Assurez-vous que l'ordinateur et le moniteur sont éteints.
- ② Connectez l'ordinateur au moniteur avec le câble de signal.
- ③ Connectez l'ordinateur au moniteur avec le câble USB.
- ④ Connectez d'abord le câble d'alimentation au moniteur puis sur la prise électrique.
- ⑤ Allumez votre écran (Interrupteur secteur et Commutateur d'alimentation) et votre ordinateur.

NOTEZ

- Le câble de signal utilisé pour la connexion de l'ordinateur et du moniteur peut varier en fonction du type d'ordinateur utilisé. Une connexion incorrecte peut endommager sérieusement le moniteur et l'ordinateur. Le câble fourni avec le moniteur est un connecteur au standard. Si un câble spécial est requis, veuillez contacter votre revendeur local iiyama ou le bureau régional iiyama.
- Pour la connexion aux ordinateurs Macintosh, veuillez contacter votre revendeur local iiyama ou le bureau régional iiyama pour l'adaptateur requis.
- S'assurer que les connecteurs du câble de signal sont correctement serrés.
- Une fois le câble USB connecté, patientez quelques instants et la fonction tactile sera prête à être utilisée. Cette fonction peut être activée soit par le stylet, soit au doigt soit par tout autre pointeur.
- Le matériel connectable de Type A doit être connecté à la Prise de Terre.
- La prise doit être installée à proximité de l'équipement avec une accessibilité facile.
- Une utilisation excessive du son via le casque/ou autres écouteurs peut entraîner des dégâts voire la perte de l'ouïe.

[Exemple de connexion]

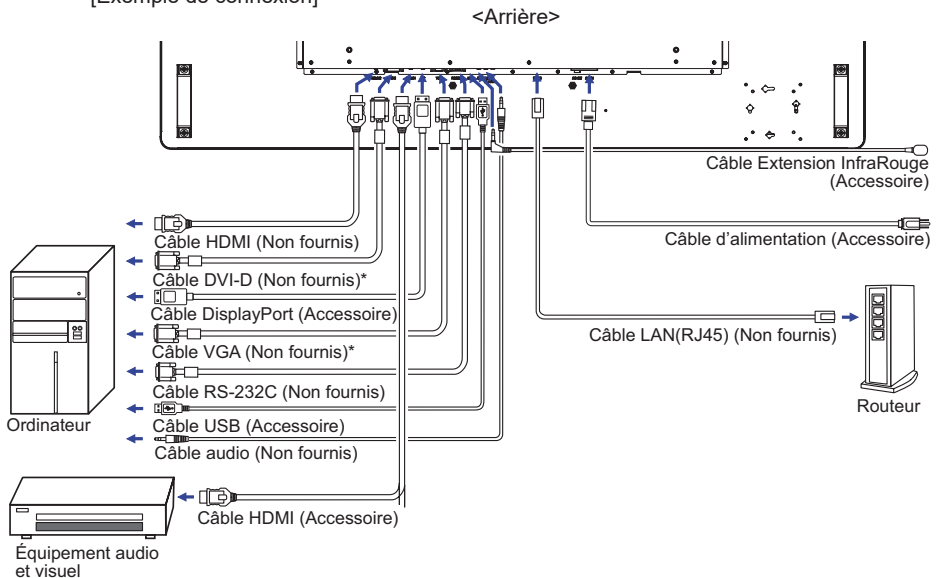

* Le câble n'est pas fourni avec le moniteur. Si vous utilisez un câble de basse qualité, il est possible que vous rencontriez des interférences électro-magnétiques. Veuillez contacter le service après-vente iiyama dans votre pays, si vous souhaitez connecter votre moniteur via l'entrée VGA ou DVI.

[Connexion à un réseau]

● Connexion à un réseau local

Connexion à un réseau local.

1. Connectez un câble RJ45 au port correspondant sur le moniteur et à votre routeur ou commutateur.
2. Entrez dans les menus des réglages OSD > Réglage contrôlé. Sélectionnez LAN.
3. Entrez dans le menu suivant de l'OSD > réglages réseaux > Adresse IP DHCP ou manuel

Configuration

- Si vous travaillez dans l'environnement DHCP, sélectionnez le Réglage Auto puis "On". L'adresse IP, le masque de sous-réseau et les paramètres DNS principaux seront alors affichés.
- Si vous n'êtes pas dans l'environnement DHCP, sélectionnez le Réglage Auto puis "Off". Contactez votre administrateur Réseau pour obtenir les infos des réglages: l'adresse IP, le masque de sous-réseau et les paramètres DNS principaux, puis saisissez les.

● Contrôle du moniteur

Une fois que vous avez la bonne adresse IP pour votre moniteur et que celui-ci est allumé, ou en mode veille, vous pouvez utiliser l'ordinateur qui est sur le même réseau local pour prendre le contrôle du moniteur.

NOTEZ

- Vous ne pouvez pas contrôler le moniteur via le port RS-232C lorsque le réseau local est en cours d'utilisation .
- Il est recommandé d'utiliser les versions 51.0.2704.103 de Google Chrome, ou ultérieures.

1. Entrez l'adresse IP du moniteur dans la barre d'adresse de votre navigateur et appuyez sur la touche ENTRER.
2. La page de réglage apparaît.
INFORMATION / IMAGE & SON / ECRAN / REGLAGES / HORAIRE / RESEAU

Network Control

INFORMATION	PICTURE & SOUND	SCREEN	SETTING	SCHEDULE	NETWORK
Information					
Display					
Model Name:	RX-32				
Serial Number:	DSDMYXXXXPP0				
Status					
Power Status:	Power On				
Video Source:	DVI				
Network					
IP Address:	192.168.1.202				
Subnet Mask:	255.255.255.0				
Gateway:	192.168.1.1				
Primary DNS:	192.168.1.1				
Secondary DNS:	0.0.0.0				
MAC Address:	44:37:E6:64:04:50				
Other Information					
Scaler F/W Version:	1.04				
Lan F/W Version:	1.05 Rev6				
Operation Time:	0000122 H				

MISE EN ROUTE DE L'ORDINATEUR

- Fréquences du signal

Passez aux fréquences souhaités détaillés à la page 40 "FRÉQUENCES DE SYNCHRONISATION".

- Plug & Play Windows XP/Vista/7/8/8,1/10

Le LCD iiyama répond au standard VESA DDC2B. En connectant l'écran au DDC2B de votre ordinateur avec le câble qui vous a été fournie, le moniteur sera reconnu conforme au Plug and Play sous Windows XP/Vista/7/8/8,1/10. Le fichier d'information pour les moniteurs iiyama sous Windows XP peuvent être nécessaire pour votre ordinateur et obtenu via le site internet: <http://www.iiyama.com>

NOTEZ

- Pour plus d'informations sur le téléchargement du pilote pour votre moniteur à écran tactile, veuillez vous connecter au site Web indiqué ci-dessus.
- Les pilotes de moniteur ne sont pas nécessaires dans la plupart des cas sous les systèmes d'exploitation Macintosh ou Unix. Pour plus d'informations et conseils, veuillez contacter votre revendeur.

- Procédure pour allumer l'équipement (ON)

Allumez votre moniteur en premier, ensuite allumez votre ordinateur.

■ **MULTI-TOUCH :**

Ce moniteur est conforme à la norme VESA DDC2B d'. (Compatible Plug & Play)

La fonction Multi-Touch fonctionne sur Windows 7/8,1/10 en connectant le moniteur à un ordinateur compatible DDC2B avec le câble USB fourni.

■ **Systèmes d'exploitation compatibles tactile :**

Version Système d'exploitation (Windows)	Windows			
	Win 10	Win8	Win7	XP
Types de contact supportés	multi-touch			
Notez	Pilote Windows intégré (Pas besoin de pilote SiS)			Simple contact

Version Système d'exploitation (Linux Distribution)	Android				Linux
	7.0	6.0	5.0 ~ 5.1	4.0 ~ 4.4	
Types de contact supportés	multi-touch				
Version de Kermel compatible	4.4	3.18	3.0~3.14		3.0~4.4
Notez	Pilote compatible Multitouch				

Version Système d'exploitation (Mac OS)	Mac OS			
	10.9 (Mavericks)	10.10 (Yosemite)	10.11 (El Capitan)	10.12 (Sierra) 10.13 (High Sierra)
Types de contact supportés	Single-touch			
Notez	<p>Similaire à à l'utilisation tactile Apple :</p> <p>2- gestion via le doigt : Zoom in/out, "swipe"</p> <p>4- gestion via le doigt : Bureau visible</p> <p>Notre Equipe fournira le driver ainsi que le Manuel d'Utilisation.</p>	<p>Similaire à à l'utilisation tactile Apple :</p> <p>2- gestion via le doigt : Zoom in/out, "swipe"</p> <p>4- gestion via le doigt : Bureau visible</p> <p>Notre Equipe fournira le driver ainsi que le Manuel d'Utilisation.</p>	<p>Similaire à à l'utilisation tactile Apple :</p> <p>2- gestion via le doigt : Zoom in/out, "swipe"</p> <p>4- gestion via le doigt : Bureau visible</p> <p>Notre Equipe fournira le driver ainsi que le Manuel d'Utilisation.</p>	<p>Notre Equipe Technique vous fournira le driver ainsi que le Manuel d'Utilisation.</p>

UTILISATION DU MONITEUR

Le LCD iiyama est réglé à l'usine avec une fréquence de synchronisation figurant à la page 40 afin de donner la meilleure image. Vous pouvez également ajuster la position de l'image comme vous le souhaitez en suivant le mode opératoire ci-dessous. Pour plus de détails voir page 29, AJUSTEMENTS DE L'ÉCRAN .

- 1 Appuyez la touche **MENU** pour afficher les réglages à l'écran. Des pages additionnelles au Menu peuvent être visualisées en utilisant les touches ▲ / ▼ .



- 2 Sélectionnez l'ajustement que vous voulez faire dans le menu. Appuyez sur la touche **OK** sur la télécommande ou la touche **ENTER** sur le moniteur et accédez à la page du menu. Ensuite, utilisez les touches ▲ / ▼ pour sélectionner l'option de réglage souhaitée.
- 3 Appuyez la touche **OK** sur la télécommande ou la touche **ENTER** sur le moniteur à nouveau. Utilisez ensuite les touches ◀ / ▶ pour effectuer les ajustements ou réglages appropriés.
- 4 Appuyez la touche **EXIT** pour quitter le menu, et les réglages que vous venez de faire seront automatiquement enregistrés.

Par exemple, pour corriger la position verticale, sélectionnez l'élément Configuration "Écran" du Menu. Appuyez la touche **OK** sur la télécommande à nouveau. Prochain, Sélectionnez "Ajuster l'écran" de l'image en utilisant les touches ▲ / ▼. Appuyez la touche **OK** sur la télécommande à nouveau. Puis, sélectionnez Position V. en utilisant les touches ▲ / ▼.

Utilisez ensuite les touches ◀ / ▶ pour corriger la position verticale. La position verticale de l'image entière doit changer pendant que vous effectuez l'opération.

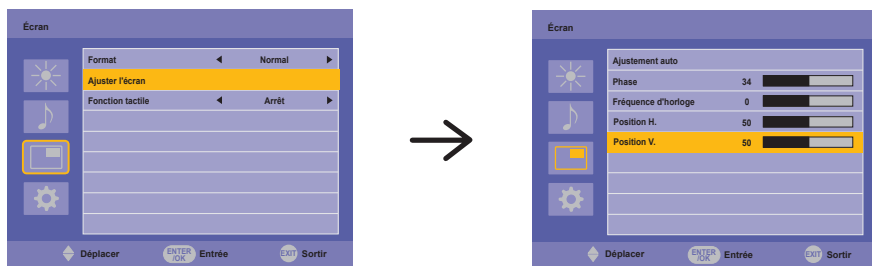

Appuyez la touche **EXIT** pour finir et les modifications sont enregistrées en mémoire.

NOTEZ

- Vous pouvez également utiliser la touche **EXIT** sur la télécommande pour retourner au Menu précédent et fermer la fenêtre OSD.
- Les données de réglage sont automatiquement enregistrées en mémoire lorsque la fenêtre OSD disparaît. Évitez d'éteindre le moniteur pendant l'utilisation du Menu.
- Les ajustements pour Position de l'image, Fréquence d'horloge et Phase sont enregistrés pour chaque fréquence de signal. À l'exception de ces ajustements, tous les autres ajustements n'ont qu'un seul réglage qui s'applique sur toutes les fréquences de signal.

[MODE VERROUILLAGE] * Disponible pour Panneau de contrôle uniquement.

- **Touche de Panneau de contrôle:**

Appuyez et maintenez les touches Menu et ▲ pendant environ 5 secondes lorsque le menu n'est pas affiché pour verrouiller / déverrouiller le panneau de configuration.

- **Touche d'alimentation:**

Appuyez et maintenez les touches Menu et Enter pendant environ 5 secondes lorsque le menu n'est pas affiché pour verrouiller / déverrouiller la fonction de Touche d'alimentation.

- **Touche de contrôle à distance:**

Appuyez et maintenez les touches Menu et ► pendant environ 5 secondes lorsque le menu n'est pas affiché pour verrouiller / déverrouiller la fonction de contrôle à distance.

- **FONCTION DE DÉSACTIVATION DE CONTACT MANUEL:**

Le Mode rejet du Palm est une façon d'ignorer le signal à partir d'une trop grande surface de contact en utilisant un le mode digital.

Une grande surface de contact : palme de la main, poing fermé, coude, bras etc.

Quand vous touchez l'écran avec un votre doigt le mode rejet du Palm est activé et le moniteur ne reconnaît aucune touche tactile faite à partir du palme, etc.

MENU DES PARAMÈTRES DE RÉGLAGE

Image Picture

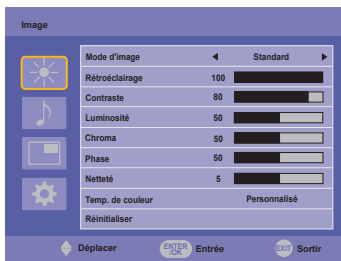

Ajustement	Problème / Option		Touche correspondante
Mode d'image* ³ Picture Mode	Vif	Pour l'affichage d'images de paysage en extérieur.	
	Standard	Pour l'environnement de fenêtre général et le réglage par défaut du moniteur.	
	Cinéma	Pour l'environnement de film et de vidéo.	
	Personnalisé	Affiche une image fixée par l'ajustement des paramètres d'image.	
Rétroéclairage Backlight	La luminosité du back-light (Retro éclairage) est réduite.		← ▶
Contraste* ³ Contrast	Trop terne		← ▶
	Trop intense		← ▶
Luminosité* ^{1,3} Brightness	Trop sombre		← ▶
	Trop clair		← ▶
Chroma* ² Chroma	Trop pale		← ▶
	Trop coloré		← ▶
Phase Phase	Violâtre		← ▶
	Verdâtre		← ▶
Netteté Sharpness	Trop doux		← ▶
	Trop agressif		← ▶
Temp. de couleur* ³ Color Temp.	Froid	Couleur froide	
	Neutre	Couleur neutre	
	Chaud	Couleur chaude	
	Personnalisé	R	Trop faible Trop fort
V			
B			
Réinitialiser Reset	Annuler	Retourne au Menu.	
	OK	Remise à zéro des paramètres de l'image.	









*¹ Ajustez la luminosité quand vous utilisez le moniteur dans une pièce sombre et que vous sentez que l'écran est trop lumineux.

*² Seulement entrée HDMI et DisplayPort.

*³ La Contraste, Luminosité, Temp. de couleur et Mode d'image ne peuvent pas être ajustés et sélectionnés lorsque la fonction Contraste adaptif est activée.

Son Sound









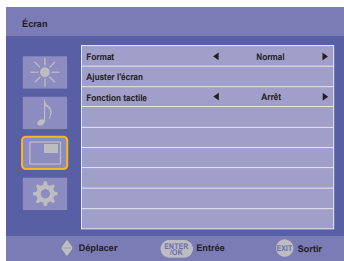











Ajustement	Problème / Option		Touche correspondante
Aigus Treble	Trop faible Trop fort		 
Graves Bass	Trop faible Trop fort		 
Balance Balance	Augmentation du volume du haut-parleur gauche. Augmentation du volume du haut-parleur droit.		 
Volume Volume	Trop faible Trop fort		 
Muet Mute	Arrêt	Renvoyez le volume sain au niveau précédent.	
	Marche	Arrêtez le bruit temporairement.	
Haut-parleur Speaker	Interne	Sélectionnez le haut-parleur interne.	
	Sortie audio *	Sélectionnez le haut-parleur externe ou le casque.	
Source audio Audio Source	Auto	Choisissez l'entrée audio automatiquement.	
	Audio-In	Sélectionnez la Faire la queue l'entrée.	
Réinitialiser Reset	Annuler	Retourne au Menu.	
	OK	Remise à zéro des paramètres de l'Mode son.	

* Disponible pour entrée HDMI et DisplayPort seulement.

Écran Screen



Ajustement	Problème / Option		Touche correspondante
Format* ⁵ Aspect	Normal* ²	Agrandit l'image en plein écran à la vertical, maintient le même rapport d'aspect.	
	16:10* ¹	Affichage des images au format 16:10.	
	5:4* ¹	Affichage des images au format 5:4.	
	4:3* ¹	Affichage des images au format 4:3.	
	Réel* ²	Affichage de l'écran point par point.	
Ajuster l'écran* ³ Adjust Screen	Ajustement auto* ⁴	Annuler	Retourne au Menu.
		OK	Ajustement de Position de l'image, Fréquence d'horloge et Phase automatiquement.
	Phase	Pour corriger le scintillement des caractères ou des lignes.	   
	Fréquence d'horloge	 Trop étroite  Trop large	   
		Position H.	 Trop à gauche  Trop à droite
Position V.	 Trop basse  Trop haute		   
	Fonction tactile Touch Feature	Arrêt	Retourne au Menu.
Marche		Active la fonction tactile. NOTEZ Le mur d'affichage sera désactivé pour optimiser les performances tactiles.	

*¹ Seulement entrée HDMI(Video) et DisplayPort.

*² Seulement entrée VGA et HDMI(PC).

*³ Seulement entrée VGA.

*⁴ Pour les meilleurs résultats, utilisez Réglage automatique avec la mire d'ajustement. Voir la section AJUSTEMENTS DE L'ÉCRAN page 29.

*⁵ Si la fonction tactile est validée, cette option n'est pas valide.

Paramètre Setting



Ajustement	Problème / Option		Touche correspondante	
Langue Language	English	Anglais	Nederlands	Néerlandais
	Français	Français	Polski	Polonais
	Español	Espagnol	Русский	Russe
	Deutsch	Allemand	Italiano	Italien
Planifier Schedule	Aujourd'hui* ¹	Définit la date et l'heure. Année/Mois/Jour/Heure/Minute Définir heure/Définir date		
	Affichage horloge	Arrêt	La Affichage horloge est arrêt.	
		Marche	Affichage de l'heure a été réglé.	
Minuteur marche/arrêt	Sélectionner quand le moniteur doit s'allumer ou s'éteindre. Arrêt/Marche(Définir/Entrée/Minuteur marche/Minuteur arrêt)			
Économie d'énergie * ² Power Save	Arrêt	La Économie d'énergie est arrêt.		
	Élevée	Tous les types de source peuvent activer la mise en veille, mais seul le signal analogique (VGA) peut rallumer l'écran, ou vous devez appuyer sur la touche d'allumage pour rallumer l'écran quand une autre source est connectée.		
Paramètre de contrôle Control Setting	Arrêt	La Paramètre de contrôle est arrêt.		
	RS-232C	Choisir l'entrée RS-232C vers le terminal pour contrôler l'écran.		
	Réseau	Choisir une entrée LAN du terminal pour contrôler l'écran.		
Paramètres réseau* ⁶ Network Settings	DHCP	Annuler	Retourne au Menu.	
		Exécuter	Une fois que vous êtes connecté, les réglages de l'Adresse IP, du masque de sous-réseau, de la "gateway", Primary DNS et Secondary DNS sont affichés automatiquement.	
	Manuel	Si vous n'êtes pas connecté, contactez votre administrateur informatique pour obtenir des informations sur les réglages de l'adresse IP, le masque de sous réseau, la "gateway", Primary DNS et Secondary DNS les saisir en conséquence.		
Avancé Advanced	Recherche auto	Arrêt	La Recherche auto est arrêt.	
		Marche	Détection automatiquement les sources d'entrée disponibles.	
	Ajustement auto * ³	Arrêt	La Ajustement auto est arrêt.	
		Marche	Ajustement de Position de l'image, Fréquence d'horloge et Phase automatiquement.	

Paramètre Setting



Ajustement	Problème / Option		Touche correspondante	
Avancé Advanced	Rotation OSD	Paysage	Affichage en Mode Paysage	
		Portrait	Affichage en Mode Portrait	
	Boîte info OSD	Arrêt	La Boîte info OSD est arrêt.	
		Marche	Lors de changement de la source d'entrée du signal ou de la résolution, une information adéquate sur la source d'entrée actuelle et la résolution choisie s'affichera sur l'écran.	
	Contraste avancé	Arrêt	Ratio de Contraste Typique.	
		Marche	Augmentation du Réglage de Ratio de Contraste.	
	DP	Définissez la version du DisplayPort. 1, 1/1, 2		
	'Logo de démarrage	Arrêt	Le logo IYAMA n'apparaît plus lorsque le moniteur est allumé.	
		Marche	Le logo IYAMA est affiché lorsque le moniteur est allumé.	
	Anti rétention d'image	Changement de pixels	Arrêt	La Changement de pixels est arrêt.
			Marche	Dessine un bloc de 4x4 pixels à l'écran.
	Ventilateur *4	Changement de blanc	Pour éviter le phénomène "burn in", réglez l'horloge du moniteur. Arrêt / 15min / 30min	
		Auto	Le ventilateur se met automatiquement en route dès que la température interne du moniteur atteint et dépasse les 60 degrés.	
Arrêt		Le Ventilation est éteint.		
	Marche	Le Ventilation est activé.		
Information Information	Nom de modèle/Durée de marche/SVersion logicielle/Version réseau/Adresse IP*5 NOTEZ Consultez le guide d'utilisation de votre carte graphique pour plus d'informations sur le changement de la résolution et de la vitesse de rafraîchissement.			
Rétablir tout All Reset	Annuler	Retourne au Menu.		
	OK	Les données pré-réglées à l'usine sont restaurées.		

*1 Vous devez régler ceci en utilisant le minuteur «On/Off» .

*2 Le port RS-232C peut transporter n'importe quel mode de gestion de l'alimentation du moniteur.

*3 Pour les meilleurs résultats, utilisez Réglage automatique avec la mire d'ajustement. Voir la section AJUSTEMENTS DE L'ÉCRAN page 29.

*4 Si l'écran est utilisé en position face vers le haut, n'oubliez pas d'activer la ventilation (fonction FAN).

*5 L'adresse IP s'affiche uniquement lorsque l'ordinateur est connecté au réseau LAN.

*6 Il peut être utilisé lorsque le réglage de contrôle du réseau LAN est sélectionné.

AJUSTEMENTS DE L'ÉCRAN

Ajustez l'image en suivant la procédure ci-dessous pour obtenir l'image désirée quand l'entrée analogique est sélectionnée.

- Les différents calibrages de l'écran sont décrits dans ce manuel pour permettre de régler la position de l'image, minimaliser le scintillement et ajuster la netteté afin d'adapter l'affichage au type d'ordinateur que vous utilisez.
- Ce moniteur a été conçu pour assurer la meilleure performance à la résolution 1920 × 1200, mais ne peut pas afficher les meilleurs résultats à moins de 1920 × 1200 car l'image est automatiquement étirée pour remplir l'écran. Cette résolution est alors recommandée en utilisation normale.
- L'affichage de texte ou des lignes sera flou ou irrégulier en épaisseur quand l'image est étirée, ce qui est dû au processus de l'élargissement de l'écran.
- Il est préférable d'ajuster la position et la fréquence de l'image avec les commandes du moniteur plutôt qu'avec les logiciels ou les outils de l'ordinateur.
- Procédez aux ajustements après au moins 30 minutes de travail du moniteur.
- Des réglages supplémentaires peuvent être nécessaires après l'ajustement automatique selon la résolution ou la fréquence de signal utilisée.
- L'ajustement automatique peut ne pas fonctionner correctement quand l'image affichée est autre que la mire d'ajustement de l'écran. Dans ce cas, un réglage manuel est nécessaire.

L'écran peut être ajusté de deux manières : soit par ajustement automatique de la Position, de la Fréquence d'horloge et l'Phase, soit par ajustement manuel de chaque de ces fonctions.

Effectuez l'ajustement automatique en premier lorsque le moniteur est connecté à un nouvel ordinateur ou lorsque la résolution a été changée. Si l'écran est flou ou scintille, ou l'image n'est pas cadrée correctement à l'écran après l'ajustement automatique – un cadrage manuel est nécessaire. Les deux réglages devraient être faits à l'aide de la mire d'ajustement de l'écran (Test bmp) que l'on peut télécharger depuis le site Web iiyama (<http://www.iiyama.com>).

Ajustez l'affichage en suivant la procédure ci-dessous pour obtenir l'image désirée. Ce manuel explique comment effectuer les réglages sous Windows® OS.

- ① **Affichez l'image à la résolution optimale.**
- ② **Ouvrez le Test.bmp (mire d'ajustement de l'écran) comme papier peint.**

NOTEZ

- Consultez la documentation appropriée pour le faire.
- Positionnez bien la mire au centre dans la boîte de dialogue des paramètres du papier peint.

[Mire d'ajustement]

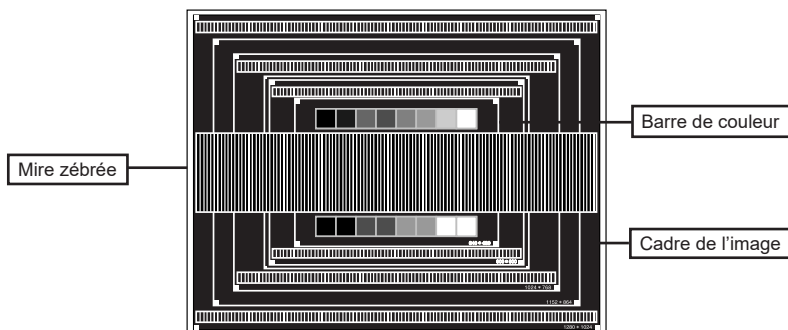

- ③ Ajustez le réglage automatique.
- ④ Ajustez l'image manuellement en suivant les instructions ci-dessous lorsque l'écran est flou ou scintille, ou bien l'image n'est pas cadrée correctement après un ajustement automatique.
- ⑤ Ajustez la Position V de l'image de sorte que le haut et le bas de l'image soient bien cadrés à l'écran.

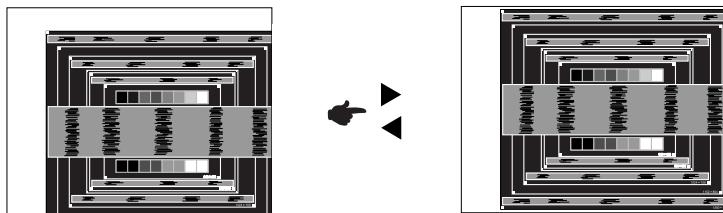

- ⑥ 1) Ajustez la Position H de l'image de sorte que le côté gauche de l'écran soit sur le bord gauche de l'écran.

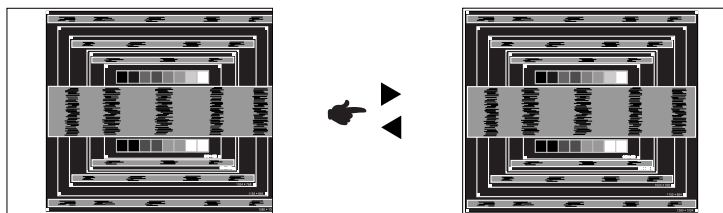

- 2) Etirez le côté droit de l'écran vers le bord droit de l'écran en réglant la Fréquence d'horloge.

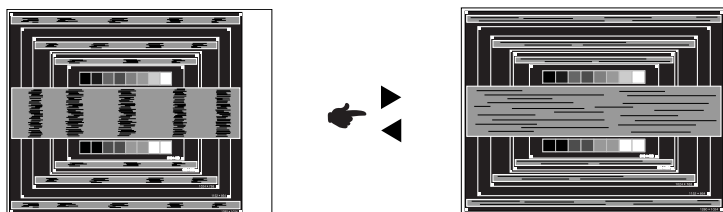
**NOTEZ**

- Quand la partie gauche de l'image s'éloigne du côté gauche de l'écran pendant l'ajustement de la Fréquence d'horloge, revenez aux étapes 1) et 2).
- Une autre manière de faire le réglage de la Fréquence d'horloge est d'ajuster les motifs zébrés verticaux de la mire.
- L'image peut scintiller pendant l'ajustement de la Fréquence d'horloge, la Position H de l'image et la Position V de l'image.
- Dans le cas où l'image serait plus grande ou plus petite que la zone d'affichage après le réglage de la Fréquence d'horloge, répétez les étapes à partir de l'étape ③.

- ⑦ **Ajustez la Phase e pour corriger les perturbations horizontales, le scintillement ou la netteté en utilisant la mire d'ajustement.**

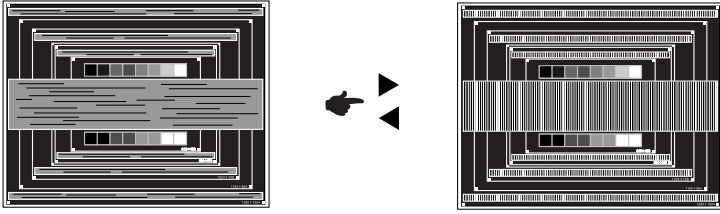

NOTEZ

- En cas d'un fort scintillement ou d'un manque de netteté sur une partie de l'écran, répétez les étapes ⑥ et ⑦ car l'ajustement de la Fréquence d'horloge peut ne pas avoir été effectué correctement. Si le scintillement ou le manque de netteté persiste, réglez le taux de rafraîchissement de l'ordinateur sur une fréquence basse (60 Hz) et reprenez les réglages à partir de l'étape ③.
- Réglez la Position H de l'image si la position horizontale s'est déplacée pendant le réglage de la Phase.

- ⑧ **Réglez la luminosité et la couleur pour obtenir l'image souhaitée après avoir complété le calibrage de la Fréquence d'horloge et de la Phase.**

Une fois les réglages terminés, remettez votre papier peint favori.

SYSTÈME D'ÉCONOMIE D'ÉNERGIE

Le système d'économie d'énergie de ce produit est conforme aux normes VESA DPMS. Lorsqu'il est activé, il permet de réduire automatiquement la consommation d'énergie du moniteur lorsque l'ordinateur ne fonctionne pas de manière active.

Pour utiliser cette fonction, le moniteur doit être connecté à un ordinateur conforme aux normes VESA DPMS. Il existe un mode d'économie d'énergie disponible comme décrit ci-dessous. La fonction d'économie d'énergie, y compris les réglages des minuteurs, est configurée par le système d'exploitation. Consultez le manuel de votre système d'exploitation pour des informations sur cette configuration.

■ Mode d'économie d'énergie

Quand les signaux de synchronisation H / Synchronisation V / Synchronisation H et V provenant de l'ordinateur sont inactifs, le moniteur entre en mode d'économie d'énergie, ce qui réduit la consommation électrique à moins de 1,0W. L'écran devient noir, et le voyant d'alimentation devient orange. À partir du mode économie d'énergie, l'image réapparaît après quelques secondes soit en touchant de nouveau le clavier ou la souris.

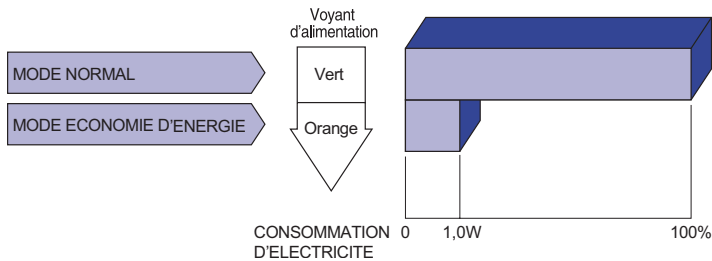

NOTEZ

- Le moniteur continue à consommer de l'électricité même en mode d'économie d'énergie. Il est recommandé d'éteindre le moniteur lorsque celui-ci n'est pas utilisé, pendant la nuit et les week-ends afin d'éviter toute consommation inutile d'électricité.
- Il est possible que le signal vidéo provenant de l'ordinateur puisse fonctionner alors que la synchronisation du signal H ou V soit absente. Dans ce cas, la fonction d'ÉCONOMIE D'ÉNERGIE peut ne pas fonctionner normalement.

DEPANNAGE

En cas de dysfonctionnement du moniteur, procéder dans l'ordre aux contrôles suivants.

1. Effectuer les réglages décrits à la section UTILISATION DU MONITEUR en fonction du problème rencontré. Si le moniteur n'affiche pas d'image, allez à l'étape 2.
2. Se reporter aux tableaux suivants si l'on ne trouve pas la fonction de réglage correspondante à la section UTILISATION DU MONITEUR ou si le problème persiste.
3. Si vous recontrez un problème qui n'est pas décrit dans les tableaux ou qui ne peut pas être corrigé en utilisant les tableaux, cessez d'utiliser le moniteur et contactez votre revendeur ou le service technique iiyama pour plus d'assistance.

Problème	Contrôle
① L'image n'apparaît pas. (Le voyant d'alimentation ne s'allume pas) (Le voyant d'alimentation est vert) (Le voyant d'alimentation est orange)	<input type="checkbox"/> Le câble d'alimentation est-il correctement branché ? <input type="checkbox"/> L'interrupteur marche-arrêt est-il sur ON ? <input type="checkbox"/> Vérifier à l'aide d'un autre appareil que la prise secteur fonctionne. <input type="checkbox"/> Si l'économiseur d'écran est activé, toucher la souris ou l'écran. <input type="checkbox"/> Augmenter le Contraste et/ou la Luminosité. <input type="checkbox"/> L'ordinateur est-il allumé ? <input type="checkbox"/> Le câble de signal est-il correctement rattaché ? <input type="checkbox"/> Les paramètres des signaux de l'ordinateur sont-ils dans la plage de valeurs du moniteur ? <input type="checkbox"/> Si le moniteur est en mode Economie d'énergie, toucher la souris ou l'écran. <input type="checkbox"/> L'ordinateur est-il allumé ? <input type="checkbox"/> Le câble de signal est-il correctement rattaché ? <input type="checkbox"/> Les paramètres des signaux de l'ordinateur sont-ils dans la plage de valeurs du moniteur ?
② L'écran n'est pas synchronisé.	<input type="checkbox"/> Le câble de signal est-il correctement branché ? <input type="checkbox"/> Les paramètres des signaux de l'ordinateur sont-ils dans la plage de valeurs du moniteur ? <input type="checkbox"/> Le niveau de sortie vidéo de l'ordinateur est-il dans la plage de valeurs du moniteur ?
③ L'écran n'est pas centré.	<input type="checkbox"/> Les paramètres des signaux de l'ordinateur sont-ils dans la plage de valeurs du moniteur ?
④ L'écran est trop lumineux ou trop sombre.	<input type="checkbox"/> Le niveau de sortie vidéo de l'ordinateur est-il dans la plage de valeurs du moniteur ?
⑤ L'écran tremble.	<input type="checkbox"/> La tension d'alimentation est-elle dans la plage de valeurs du moniteur ? <input type="checkbox"/> Les paramètres des signaux de l'ordinateur sont-ils dans la plage de valeurs du moniteur ?
⑥ Pas de son.	<input type="checkbox"/> L'équipement audio (Ordinateur etc.) est en marche. <input type="checkbox"/> Le câble audio est connecté correctement. <input type="checkbox"/> Augmentez le volume. <input type="checkbox"/> Le Muet est OFF. <input type="checkbox"/> Le niveau de sortie de l'équipement audio est dans les spécifications du moniteur.
⑦ Le son est trop fort ou trop faible.	<input type="checkbox"/> Le niveau de sortie de l'équipement audio est dans les spécifications du moniteur.

Problème

Contrôle

- | | |
|--|--|
| ⑧ L'audition d'un bruit parasite. | <input type="checkbox"/> Le câble audio est connecté correctement. |
| ⑨ L'écran tactile ne répond pas. | <input type="checkbox"/> Avez-vous vérifié que le câble USB est bien connecté à sa fiche ?
<input type="checkbox"/> Avez-vous vérifié que le pilote est bien installé ? |
| ⑩ Aucune action au toucher (pas de changement de position) | <input type="checkbox"/> Avez-vous vérifié que la fonction de calibration a été installée convenablement ? |

INFORMATIONS DE RECYCLAGE

Pour une meilleure protection de l'environnement svp ne disposez pas votre moniteur.
Veuillez visiter notre site Web : www.iiyama.com pour la réutilisation de moniteur.

ANNEXE

Design et specifications techniques peuvent être sujets à modifications, sans préavis.

CARACTÉRISTIQUES TECHNIQUES : ProLite TF4938UHSC-B2AG

Ecran Tactile	Système d'affichage	Technologie capacitive projetée 15points
	La transmission de la lumière	84%
	Dûreté	7H
	Epaisseur	4mm
	Système de Communication	Transfert par sortie série USB
Catégorie de taille		49"
Panneau LCD	La technologie des panneaux	IPS
	Taille	Diagonale: 49" (123cm)
	Taille du point	0,27963 mm H × 0,27963 mm V
	Luminosité	500cd/m ² (Typique) 420cd/m ² (avec écran tactile)
	Rapport de contraste	1100 : 1 (Typique)
	Angle de vue	Horizontal: 178 degrés, Vertical: 178 degrés (Typique)
	Temps de réponse	8ms (Gris au Gris)
	Format de pixel	3840(H), 2160(V) Pixel
Couleurs affichées		Environ 16,7M
Fréquence de synchronisation		VGA: Horizontale : 30,0-83,0 kHz, Verticale : 50-76 Hz DVI/HDMI2: Horizontale : 30,0-83,0 kHz, Verticale : 23-76 Hz HDMI1/DisplayPort: Horizontale : 30,0-135,0 kHz, Verticale : 23-76 Hz
Résolution Maximum Supportée		VGA/DVI: 1920 × 1200, 60Hz HDMI1/DisplayPort: 3840 × 2160, 60Hz HDMI2: 3840 × 2160, 30Hz
Connecteur d'entrée		VGA, DVI-D, HDMI×2, DisplayPort
Connecteur d'entrée audio		Prise mini
LAN		RJ45
Port Série		RS-232C In
Plug & Play		VESA DDC2B™
Signal de synchronisation en entrée		Sync. séparée : TTL, positif ou négatif
Signal vidéo en entrée		Analogique : 0,7 Vp-p (Standard), 75Ω, positif Digital: Conforme au DVI (Digital Visual Interface standard Rev.1.0) Digital: HDMI1, HDMI2, DisplayPort
Signal d'entrée audio		2 Vrms maximum
Connecteur Extension InfraRouge		Prise mini
Prise Casque		Prise mini
Haut-parleurs		8W×2 (Haut-parleurs stéréo)
Taille d'écran maximale		1073,8 mm L × 604,0 mm H / 42,3" L × 23,8" H
Alimentation		100-240 VAC, 50-60 Hz, 1,75 A
Puissance absorbée*		135W typique, Mode d'économie d'énergie : 1,0 W maximum Classe d'efficacité énergétique: C

NOTEZ * Périphériques USB/ l'équipement audio ne sont pas connectés.

Dimensions / Poids net	1154,0 × 684,0 × 73,5mm / 45,4 × 26,9 × 2,9 " (L×H×P) 33,3kg / 73,4lbs
Conditions de fonctionnement	Utilisation : Température 0 à 40°C / 32 à 104°F Humidité 10 à 90% (sans condensation) Stockage : Température -20 à 60°C / 4 à 140°F Humidité 10 à 90% (sans condensation)
Homologation	CE, EAC, TÜV-Bauart, cULus

CARACTÉRISTIQUES TECHNIQUES : ProLite TF5538UHSC-B2AG / ProLite TF5538UHSC-W2AG

Ecran Tactile	Système d'affichage	Technologie capacitive projetée 15points
	La transmission de la lumière	84%
	Dûreté	7H
	Epaisseur	4mm
	Système de Communication	Transfert par sortie série USB
Catégorie de taille		55"
Panneau LCD	La technologie des panneaux	IPS
	Taille	Diagonale: 55" (139cm)
	Taille du point	0,315 mm H × 0,315 mm V
	Luminosité	500cd/m ² (Typique) 420cd/m ² (avec écran tactile)
	Rapport de contraste	1100 : 1 (Typique)
	Angle de vue	Horizontal: 178 degrés, Vertical: 178 degrés (Typique)
	Temps de réponse	8ms (Gris au Gris)
	Format de pixel	3840(H), 2160(V) Pixel
Couleurs affichées		Environ 16,7M
Fréquence de synchronisation		VGA: Horizontale : 30,0-83,0 kHz, Verticale : 50-76 Hz DVI/HDMI2: Horizontale : 30,0-83,0 kHz, Verticale : 23-76 Hz HDMI1/DisplayPort: Horizontale : 30,0-135,0 kHz, Verticale : 23-76 Hz
Résolution Maximum Supportée		VGA/DVI: 1920 × 1200, 60Hz HDMI1/DisplayPort: 3840 × 2160, 60Hz HDMI2: 3840 × 2160, 30Hz
Connecteur d'entrée		VGA, DVI-D, HDMI×2, DisplayPort
Connecteur d'entrée audio		Prise mini
LAN		RJ45
Port Série		RS-232C In
Plug & Play		VESA DDC2B™
Signal de synchronisation en entrée		Sync. séparée : TTL, positif ou négatif
Signal vidéo en entrée		Analogique : 0,7 Vp-p (Standard), 75Ω, positif Digital: Conforme au DVI (Digital Visual Interface standard Rev.1,0) Digital: HDMI1, HDMI2, DisplayPort
Signal d'entrée audio		2 Vrms maximum
Connecteur Extension InfraRouge		Prise mini
Prise Casque		Prise mini
Haut-parleurs		8W×2 (Haut-parleurs stéréo)
Taille d'écran maximale		1209,6 mm L × 680,4 mm H / 47,6" L × 26,8" H
Alimentation		100-240 VAC, 50-60 Hz, 1,9 A
Puissance absorbée*		155W typique, Mode d'économie d'énergie : 1,0 W maximum Classe d'efficacité énergétique: B
Dimensions / Poids net		1294,5 × 765,5 × 68,0mm / 51,0 × 30,1 × 2,7 " (L×H×P) 41,0kg / 90,4lbs

NOTEZ * Périphériques USB/ l'équipement audio ne sont pas connectés.

Conditions de fonctionnement	Utilisation : Température	0 à 40°C / 32 à 104°F
	Humidité	10 à 90% (sans condensation)
Homologation	Stockage : Temperature	-20 à 60°C / 4 à 140°F
	Humidité	10 à 90% (sans condensation)

DIMENSIONS : ProLite TF4938UHSC-B2AG

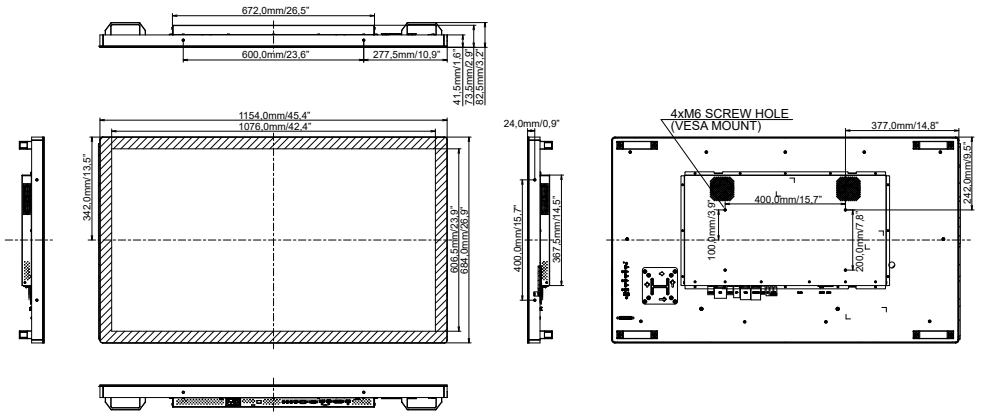

DIMENSIONS : ProLite TF5538UHSC-B2AG / ProLite TF5538UHSC-W2AG

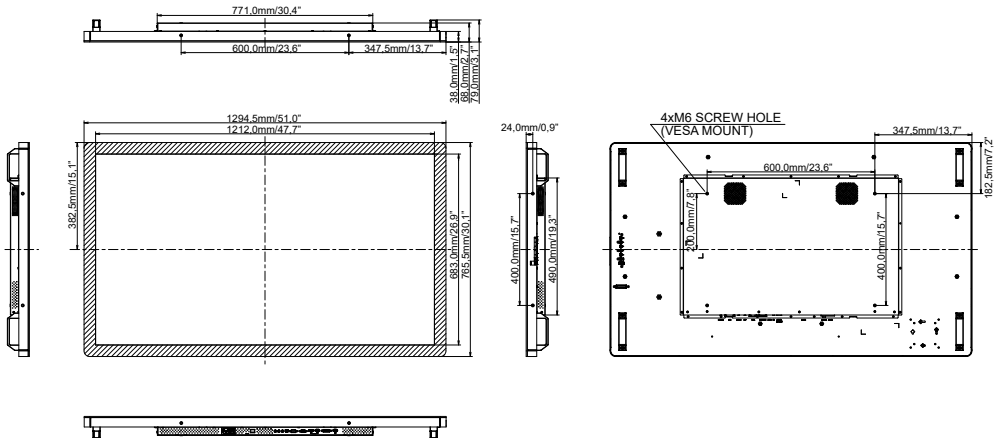

FRÉQUENCES DE SYNCHRONISATION

Mode video			Fréquence horizontale	Fréquence verticale	Horloge à points	
VESA	VGA	640 × 480	31,469kHz	59,940Hz	25,175MHz	
		720 × 400	31,467kHz	70,080Hz	28,320MHz	
	SVGA	800 × 600	37,879kHz	60,317Hz	40,000MHz	
	XGA	1024 × 768	48,363kHz	60,004Hz	65,000MHz	
		1280 × 720	44,720kHz	60,000Hz	74,500MHz	
	SXGA	1280 × 1024	63,981kHz	60,020Hz	108,000MHz	
			79,976kHz	75,025Hz	135,000MHz	
	WSXGA+	1680 × 1050	65,290kHz	59,954Hz	146,250MHz	
	Full HD	1920 × 1080	67,500kHz	60,000Hz	148,500MHz	
	WUXGA	1920 × 1200	74,038kHz	59,950Hz	154,000MHz	
UHD	3840 × 2160	67,430kHz	29,970Hz	296,700MHz	*1	
		133,313kHz	59,997Hz	533,250MHz	*2	
SD	480p	60Hz	31,469kHz	59,940Hz	27,000MHz	*1
	576p	50Hz	31,250kHz	50,000Hz	27,000MHz	*1
HD	720p	50Hz	37,500kHz	50,000Hz	74,250MHz	*1
	720p	60Hz	45,000kHz	60,000Hz	74,250MHz	*1
	1080p	24Hz	27,000kHz	24,000Hz	74,250MHz	*1
	1080p	30Hz	33,750kHz	30,000Hz	74,250MHz	*1
	1080p	50Hz	56,250kHz	50,000Hz	148,500MHz	*1
	1080p	60Hz	67,500kHz	60,000Hz	148,500MHz	*1

*1 Entrée HDMI1/HDMI2/DisplayPort seulement.

*2 Entrée HDMI1/DisplayPort seulement.