

U dient eerst alle hardware in te stellen en de driver te installeren, pas dan kunt u de MFC gebruiken.
Lees deze installatiehandleiding voor instructies over de correcte opstelling en installatie van deze machine.

Stap 1



De machine installeren

Stap 2



De driver en software installeren



Setup is voltooid!

Vanuit het stuurprogramma kunt u rechtstreeks naar het Brother Solutions Center gaan, waar u de meest recente stuurprogramma's kunt ophalen en de beste oplossingen voor problemen of vragen kunt opzoeken. U vindt deze informatie ook op <http://solutions.brother.com> en voor België respectievelijk Nederland op www.brother.be en www.brother.nl
Bewaar deze installatiehandleiding, de gebruikershandleiding en de meegeleverde cd-rom op een veilige plaats, zodat u ze altijd snel kunt raadplegen.

De machine
installeren

Windows[®]
USB

Windows[®]
Parallel

Windows
NT[®] 4.0
Parallel





Windows[®]
Netwerk

Macintosh[®]
USB







Macintosh[®]
Netwerk

Voor
beheerders

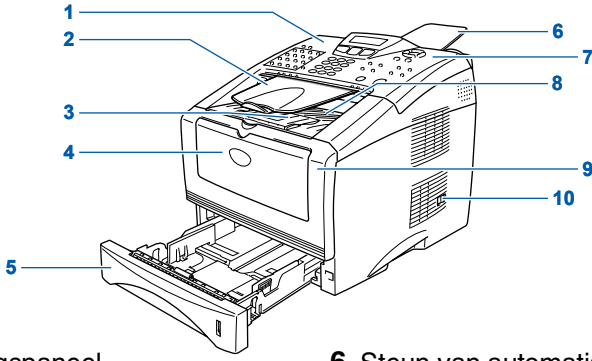
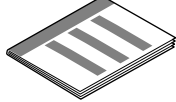
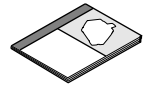
De driver en software installeren

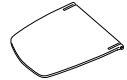
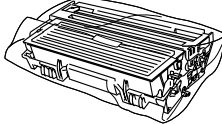
 Waarschuwing		 Hint	 Gebruikershandleiding
<p>Duidt op een waarschuwing waarmee rekening moet worden gehouden teneinde eventuele persoonlijke ongelukken te voorkomen.</p>	<p>Duidt op een waarschuwing waarmee rekening moet worden gehouden teneinde zeker te stellen dat de MFC op juiste wijze wordt gebruikt of om te voorkomen dat de MFC wordt beschadigd.</p>	<p>Dit zijn opmerkingen of nuttige wenken die u van pas kunnen komen bij het gebruik van de MFC.</p>	<p>Verwijst naar de gebruikershandleiding.</p>

Onderdelen in de doos

<p>MFC</p>  <p>1. Bedieningspaneel 2. Steun van uitvoerlade 3. Steun van face-down uitvoerlade 4. Handinvoer 5. Papierlade</p> <p>6. Steun van automatische documentinvoer 7. Deksel van bedieningspaneel 8. Face-up documentuitvoer 9. Voorklep 10. Stroomschakelaar</p>	 <p>Installatiehandleiding</p>
	 <p>Gebruikershandleiding</p>
	 <p>CD-ROM voor Windows®</p>
 <p>Steun van automatische documentinvoer</p>	 <p>Drumkit (met tonercartridge)</p>
 <p>Steun van uitvoerlade</p>	 <p>(voor Nederland) (voor België) Telefoonsnoer</p>
 <p>CD-ROM voor Macintosh®</p>	 <p>Netsnoer</p>

Welke onderdelen er worden geleverd, kan van land tot land verschillen. Bewaar alle verpakkingsmateriaal en de doos.



- De interfacekabel wordt niet standaard meegeleverd. U dient een interfacekabel te kopen die geschikt is voor de interface die u gaat gebruiken (parallel of USB).
- Voor een parallelle interface kiest u een bi-directionele afgeschermd kabel die voldoet aan IEEE 1284-en die niet langer is dan 2 meter.
- Voor USB gebruikt u een Hi-Speed USB 2.0 interfacekabel die niet langer is dan 2 meter.
- Gebruik in ieder geval een Hi-Speed USB 2.0 gecertificeerde kabel wanneer uw computer een Hi-Speed USB 2.0 interface gebruikt.
- Ook wanneer uw computer een USB 1.1 interface heeft, kunt u de MFC aansluiten.

Bedieningspaneel

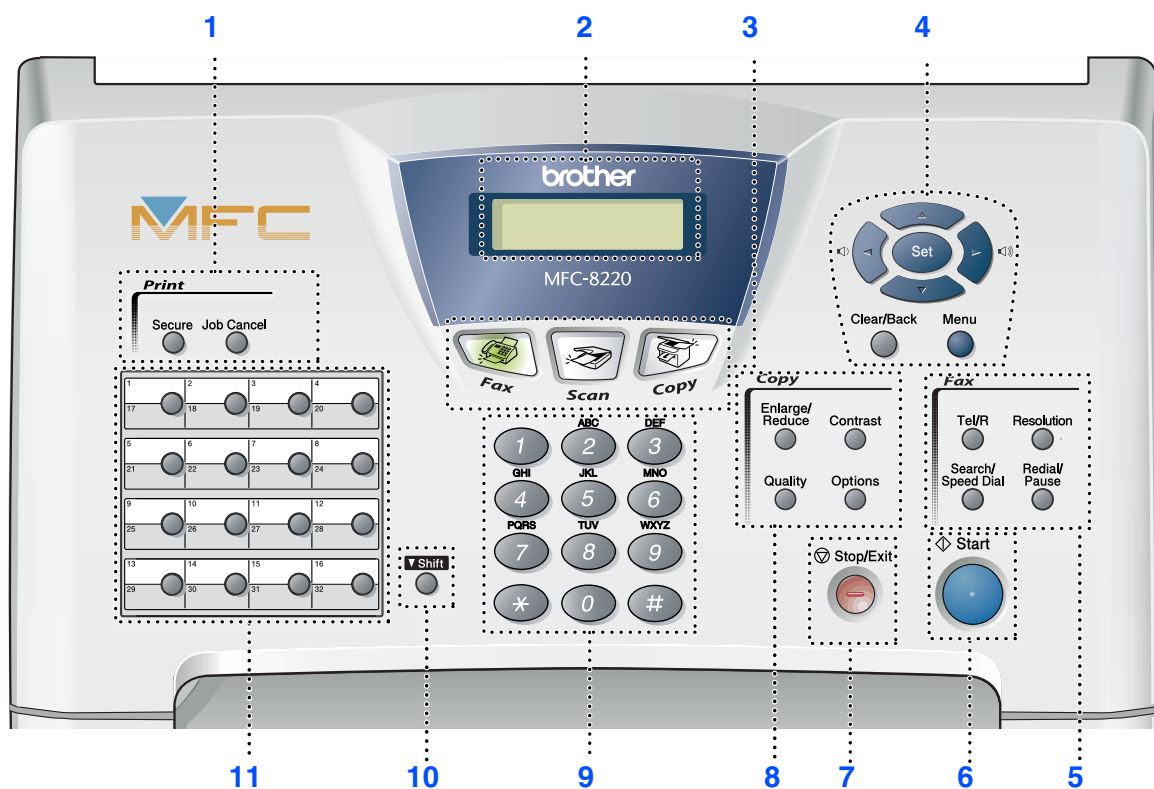

1. Afdruktoetsen	5. Fax- en telefoontoetsen	9. Kiestoetsen
2. Liquid Crystal Display (LCD)	6. Start	10. Shift
3. Modustoetsen	7. Stop/Exit	11. Directkiestoetsen
4. Navigatietoetsen	8. Kopieertoetsen (tijdelijke instellingen)	



Raadpleeg "Overzicht van bedieningspaneel" in hoofdstuk 1 van de gebruikershandleiding.

Stap 1

De machine installeren

1. De papiersteunen bevestigen	4
2. De drumkit installeren	4
3. Papier in de lade plaatsen	5
4. Het netsnoer en de telefoonlijn aansluiten	6
5. De taal voor de meldingen op het LCD-scherm instellen (uitsluitend voor België)	7
6. De datum en tijd instellen	7
7. De stationsidentificatie instellen	8
8. Een ontvangststand selecteren	9

Stap 2

De driver en software installeren

Windows®

Meegeleverde cd-rom (MFL-Pro Suite)	10
Bij gebruik van de USB-interfacekabel (voor Windows® 98/98SE/Me/2000 Professional/XP)	12
■ Alleen bij gebruik van Windows® 98 / 98SE / Me	15
■ Alleen bij gebruik van Windows® 2000 Professional	17
■ Alleen bij gebruik van Windows® XP	21
Bij gebruik van de parallelle interfacekabel (voor Windows® 95/98/98SE/Me/2000 Professional/XP)	24
■ Alleen bij gebruik van Windows® 95/98/98SE/Me	27
■ Alleen bij gebruik van Windows® 2000 Professional	29
■ Alleen bij gebruik van Windows® XP	33
Bij gebruik van Windows NT® Workstation Version 4.0	36
Bij gebruik van de optionele NC-9100h netwerkinterface (voor Windows® 95/98/98SE/Me/NT/2000 Professional/XP)	39

Macintosh®

Bij gebruik van de USB-interfacekabel	44
■ Voor Mac OS® 8.6 t/m 9.2	44
■ Voor Mac OS® X 10.1/10.2.1 - 10.3 of recenter	46
Bij gebruik van de optionele NC-9100h netwerkinterface	48
■ Voor Mac OS® 8.6 t/m 9.2	48
■ Voor Mac OS® X 10.1/10.2.1 - 10.3 of recenter	50

Voor beheerders

Gebruikershandleiding netwerk – overzicht van de hoofdstukken (NC-9100h)	52
BRAdmin Professional installeren (alleen bij gebruik van Windows®)	53
Web BRAdmin	53
Het IP-adres, subnetmasker en de gateway instellen met BRAdmin Professional (alleen bij gebruik van Windows®)	54
Toebehoren	55
Verbruiksonderdelen vervangen	55

1 De papiersteunen bevestigen



Sluit de interfacekabel nog NIET aan. De interfacekabel wordt pas aangesloten wanneer de driver wordt geïnstalleerd.

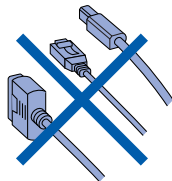

- 1 Bevestig de steun van de automatische documentinvoer.



- 2 Maak het bedieningspaneel open door het deksel naar achteren te tillen.



- 3 Bevestig de steun van de automatische documentinvoer.

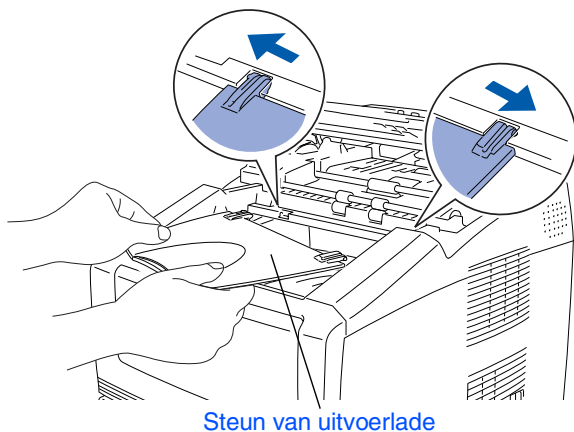

- 4 Sluit het deksel van het bedieningspaneel.

2 De drumkit installeren

- 1 Druk op de ontgrendelknop om de voorklep te openen.

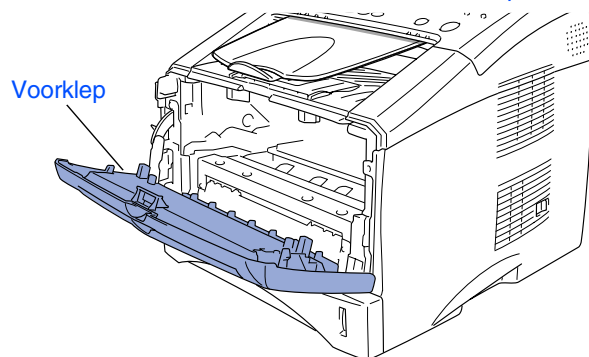
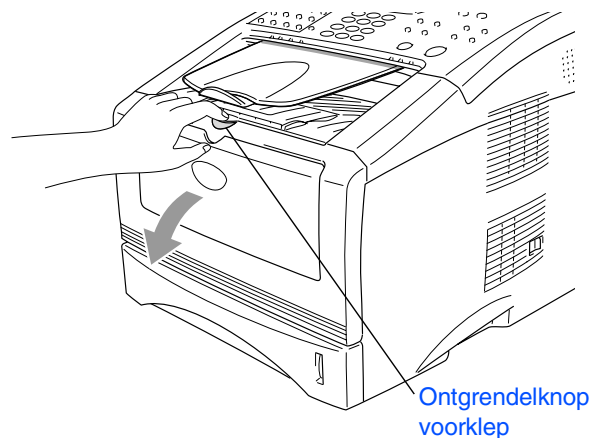

- 2 Neem de drumkit uit de verpakking. Verwijder de bescherming.

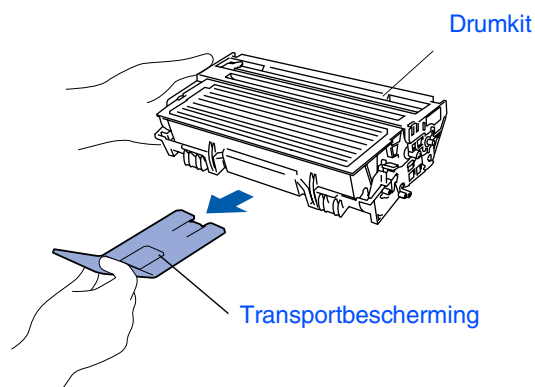

- 3 Schud de drumkit enkele malen heen en weer zodat de toner gelijkmatig wordt verdeeld.

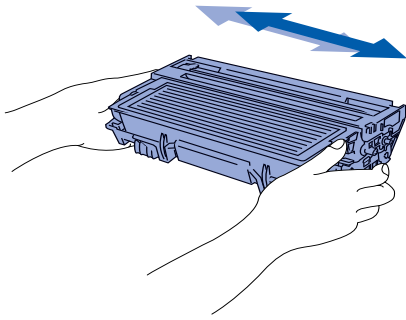

- 4 Schuif de drumkit in de machine (tot deze op zijn plaats klikt).

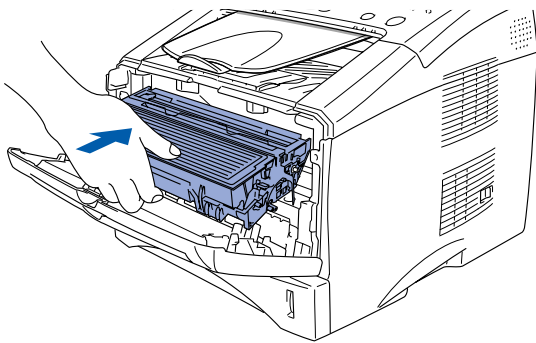

- 5 Sluit de voorklep van de machine.

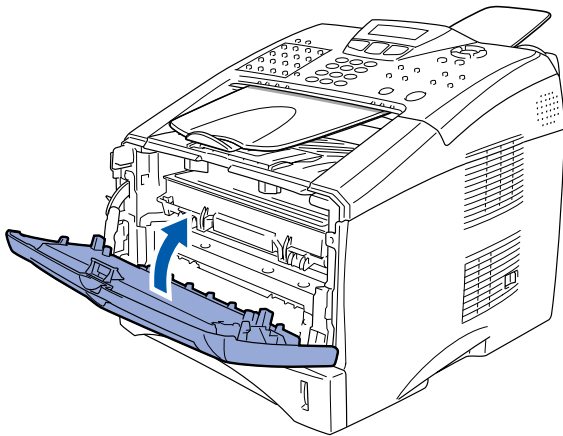

3 Papier in de lade plaatsen

- 1 Trek de papierlade volledig uit de machine.

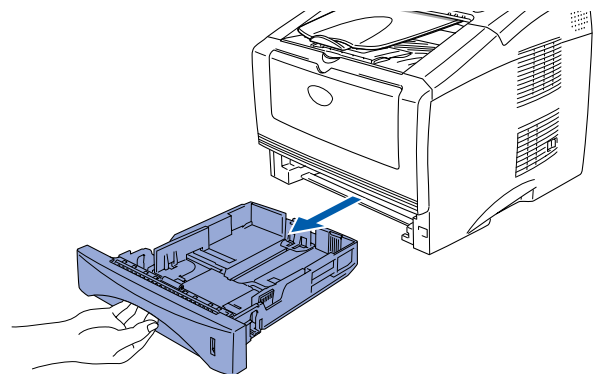

- 2 Druk op de ontgrendeling van de papiergeleiders en schuif deze naar de markering voor het juiste papierformaat. Controleer dat de geleiders goed in de sleuven van de papierlade passen.

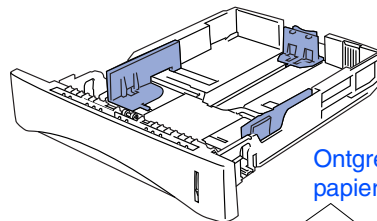

Ontgrendeling
papiergeleiders

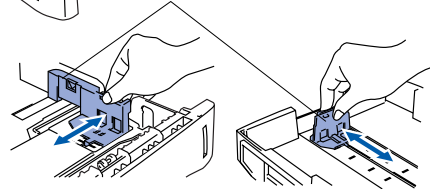

Voor het formaat Legal drukt u op de universele ontgrendeling en trekt u de achterkant van de papierlade uit.

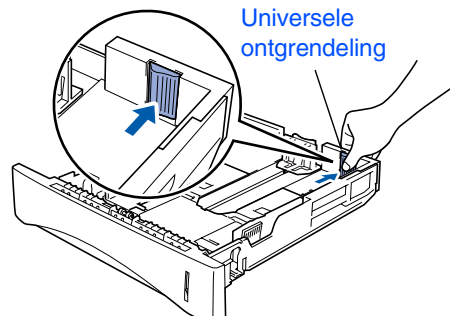

Universele
ontgrendeling

Stap 1

De machine installeren

- 3 Blader de stapel papier goed door; dit om te voorkomen dat papier vastloopt of scheef wordt ingevoerd.

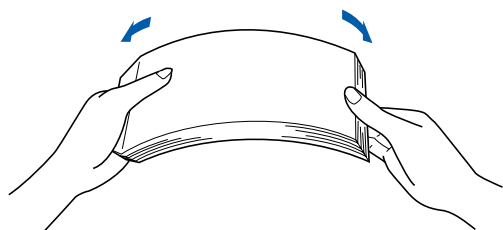

- 4 Plaats het papier in de lade. Controleer dat het papier plat in de lade ligt en dat het niet boven de markering uitsteekt.

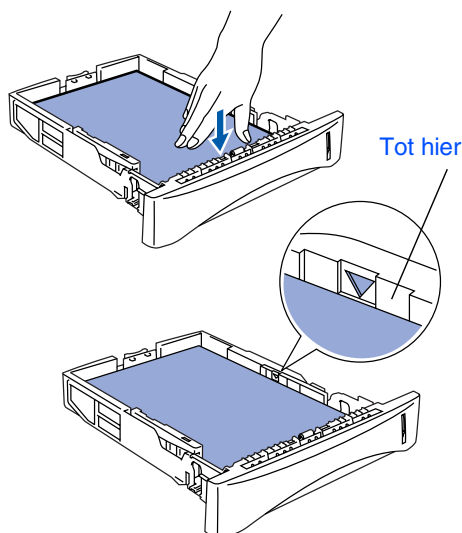

- 5 Schuif de papierlade goed in de machine en vouw de steunklep uit voor u de machine gaat gebruiken.

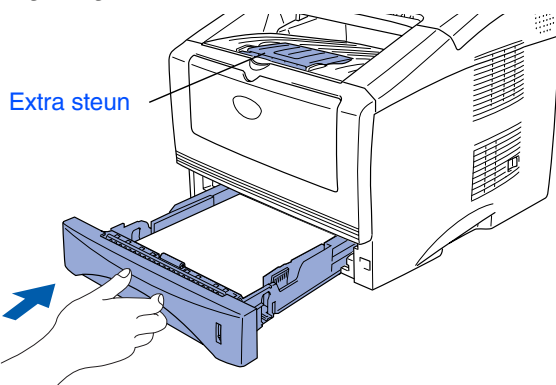

 Voor meer informatie over de papierspecificaties raadpleegt u "Omtrent papier" in hoofdstuk 2 van de gebruikershandleiding.

4 Het netsnoer en de telefoonlijn aansluiten

 Sluit de parallelle kabel of de USB-kabel nog NIET aan.

- 1 Controleer dat de machine uitstaat. Sluit het netsnoer op de MFC aan.

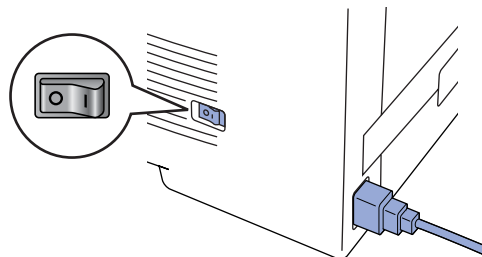

- 2 Steek de stekker in het stopcontact. Zet de stroomschakelaar aan.



- 3 Sluit het ene uiteinde van het telefoonsnoer aan op de ingang **LINE** van de MFC, en het andere uiteinde op een modulair wandcontact.

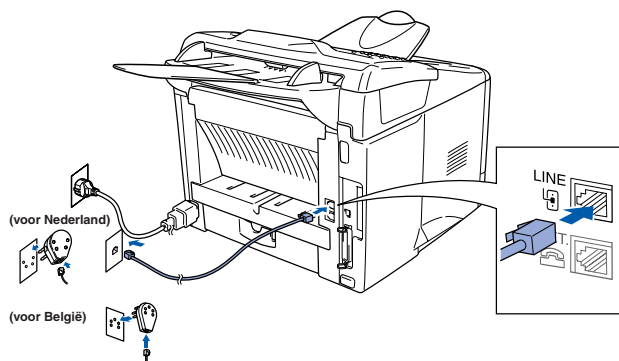

Waarschuwing

- De MFC moet worden voorzien van een geaarde stekker.
- Aangezien de MFC via het stopcontact is geaard, kunt u uzelf tegen mogelijke elektrische gevaren op het telefoonnetwerk beschermen door de MFC aan te laten staan wanneer u deze op een telefoonlijn aansluit. Wanneer de MFC moet worden verplaatst, beschermt u uzelf door eerst de telefoonlijn af te sluiten en pas daarna de stekker uit het stopcontact te halen.



Als u een telefoonlijn deelt met een extern toestel, dient u dit zoals hier afgebeeld aan te sluiten.

<Nederland>

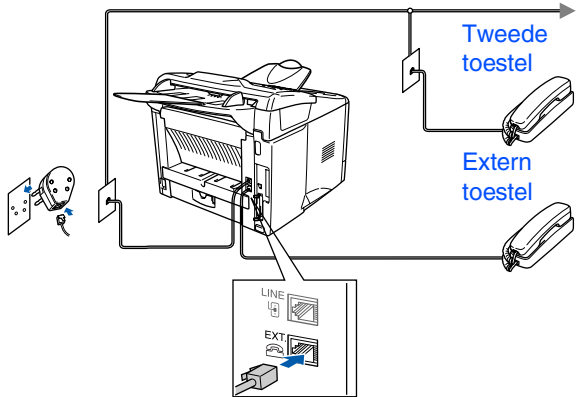

<België>

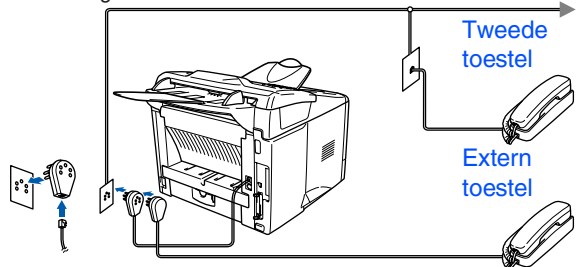

Als u een telefoonlijn deelt met een extern antwoordapparaat, dient u dit zoals hier afgebeeld aan te sluiten.



Zet de ontvangststand op Antw.app. Raadpleeg "De MFC aansluiten" in hoofdstuk 1 van de gebruikershandleiding.

<Nederland>

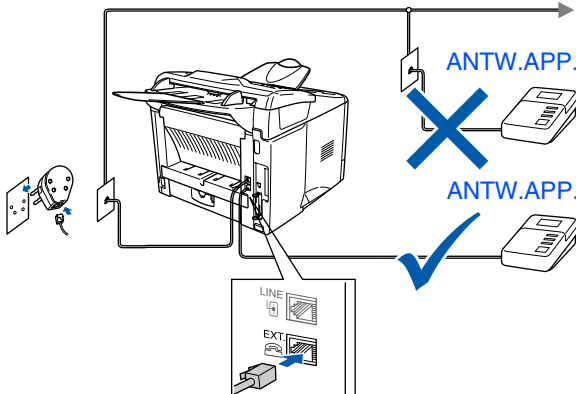

<België>

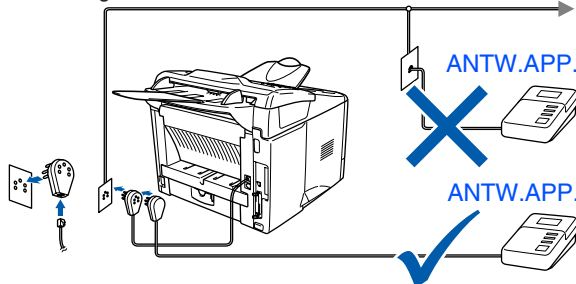

5

De taal voor de meldingen op het LCD-scherm instellen (uitsluitend voor België)

De meldingen op het LCD-scherm kunnen worden weergegeven in het Nederlands, Frans of Engels.

- 1 Druk op **Menu**, **0**, **0**.
- 2 Druk op of om Nederlands, Frans of Engels te selecteren, en druk op **Set**.

6

De datum en tijd instellen

De MFC geeft de datum en de tijd weer, en deze gegevens worden afgedrukt op elke fax die u verzendt.

- 1 Druk op **Menu**.
- 2 Druk op **0**.
- 3 Druk op **2**.
- 4 Toets de laatste twee cijfers van het jaar in met behulp van de kiestoetsen, en druk op **Set**.

Datum/Tijd
Jaar: 2004

(Druk bijvoorbeeld op **0, 4** voor 2004.)

- 5 Voer met behulp van de kiestoetsen de twee cijfers voor de maand in, en druk op **Set**.

Datum/Tijd
Maand: 03

(Druk bijvoorbeeld op **0, 3** voor maart.)

- 6 Voer met behulp van de kiestoetsen de twee cijfers voor de dag in, en druk op **Set**.

Datum/Tijd
Dag: 01

(Druk bijvoorbeeld op **0, 1**.)

- 7 Voer met behulp van de kiestoetsen de tijd in 24-uurnotatie in, en druk op **Set**.

Datum/Tijd
Tijd: 15:25

(Druk bijvoorbeeld op **1, 5, 2, 5** voor 15:25 uur.)

- 8 Druk op **Stop/Exit**.



Als u deze procedure vanaf stap 1 wilt herhalen, drukt u op **Stop/Exit**.

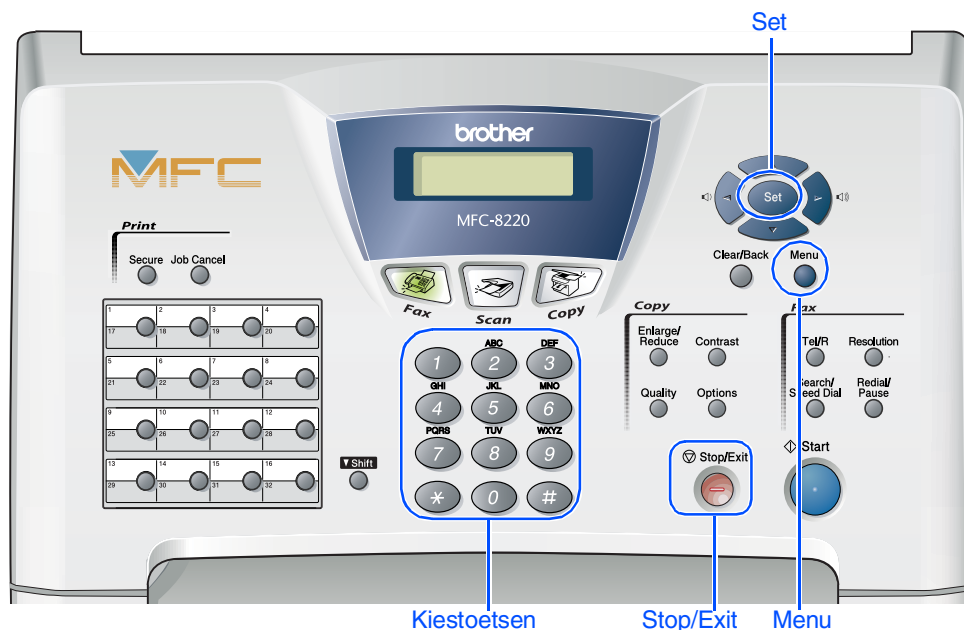

7 De stationsidentificatie instellen

U kunt uw naam en faxnummer opslaan, zodat deze gegevens worden afgedrukt op alle faxpagina's die u verstuurt.

- 1 Druk op **Menu**.
- 2 Druk op **0**.
- 3 Druk op **3**.
- 4 Toets uw faxnummer in (maximaal 20 cijfers) en druk op **Set**.

```
Stations-ID
Fax: _
```

- 5 Toets uw telefoonnummer in (maximaal 20 cijfers) en druk op **Set**.
(Als uw telefoonnummer en uw faxnummer hetzelfde zijn, moet u hetzelfde nummer nogmaals intoetsen.)

```
Stations-ID
Tel: _
```

- 6 Voer uw naam (maximaal 20 tekens) in met behulp van de kiestoetsen, en druk vervolgens op **Set**.

```
Stations-ID
Naam: _
```



- Raadpleeg bij het invoeren van uw naam het onderstaande schema.
- Als u tweemaal achtereen dezelfde letter wilt invoeren (bijvoorbeeld twee e's), dan drukt u tussendoor op **Stop/Exit** om de cursor een plaats verder te zetten.

Druk op	Een keer	Twee keer	Drie keer	Vier keer
2	A	B	C	2
3	D	E	F	3
4	G	H	I	4
5	J	K	L	5
6	M	N	O	6
7	P	Q	R	S
8	T	U	V	8
9	W	X	Y	Z



Raadpleeg "De stations-ID instellen" in hoofdstuk 1 van de gebruikershandleiding.

- 7 Druk op **Stop/Exit**.



Als u deze procedure vanaf stap 1 wilt herhalen, drukt u op **Stop/Exit**.

8 Een ontvangststand selecteren

Er zijn vier verschillende ontvangststanden: **Alleen Fax**, **Fax/Telefoon**, **Handmatig** en **Telefoon/Beantw.**

- 1 Druk op **Menu**.
- 2 Druk op **0**.
- 3 Druk op **1**.
- 4 Druk op **^** of **v** om de stand te selecteren.
- 5 Druk op **Set**.
- 6 Druk op **Stop/Exit**.

 Raadpleeg "De ontvangststand instellen" in hoofdstuk 5 van de gebruikershandleiding.

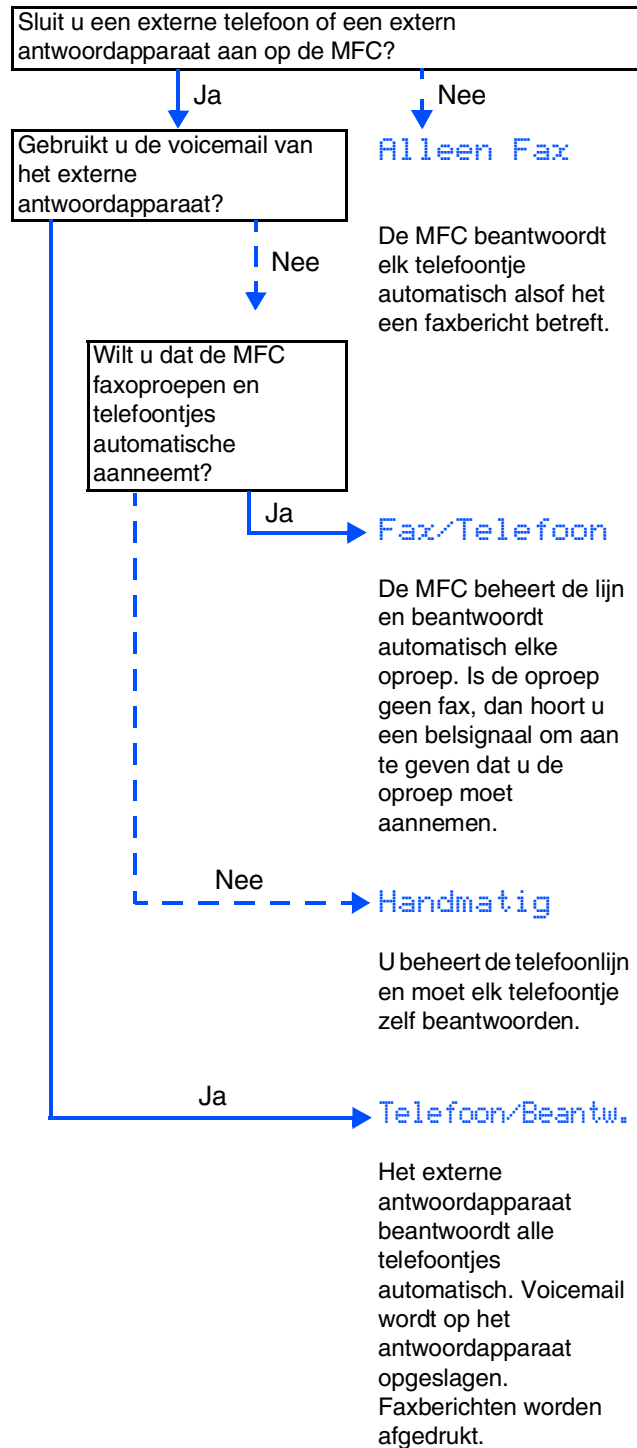

Ga naar de volgende pagina om de driver te installeren

Meegeleverde cd-rom (MFL-Pro Suite)

Op deze cd-rom staat een schat aan informatie.

Windows®



Software-installatieprogramma

U kunt drivers voor de printer, scanner en PC-FAX Verzenden/Ontvangen installeren, alsmede diverse hulpprogramma's zoals PaperPort® en TextBridge® OCR.



On-line registratie

Voor het snel registreren van uw MFC wordt u doorverwezen naar de webpagina Brother Product Registration (toegang tot internet vereist).



Documentatie

U kunt de gebruikershandleiding en andere documentatie in PDF-formaat bekijken (Viewer bijgevoegd).



Brother Solutions Center

Contactinformatie voor de klantendienst van Brother en gegevens over door Brother goedgekeurde onderhoudscentra bekijken.



Help

Nuttige tips.

Macintosh®



Start Here (Mac OS® 8.6 - 9.2)

U kunt de printerdriver, scannerdriver, PC-FAX Send en Presto!® PageManager® voor Mac OS® 8.6 - 9.2 installeren.



Start Here OSX

U kunt de printerdriver, scannerdriver, PC-Fax Send, Remote Setup en Presto!® PageManager® voor Mac OS® 10.1/10.2.1 - 10.3 of recenter installeren (scannen wordt niet ondersteund in Mac OS® 10.1).



ReadMe!

Hier vindt u belangrijke informatie en tips voor het oplossen van problemen.



Documentation

U kunt de gebruikershandleiding en andere documentatie in PDF-formaat bekijken.



Brother Solutions Center

Hiermee gaat u naar het Brother Solutions Center, een website waar u informatie vindt over uw Brother-product, zoals veelgestelde vragen (FAQ), gebruikershandleidingen, recente(re) versie van stuurprogramma's en tips voor het gebruik van uw machine (toegang tot internet vereist).



On-line registration

Voor het snel registreren van uw MFC wordt u doorverwezen naar de webpagina Brother Product Registration (toegang tot internet vereist).



Volg de instructies op deze pagina die betrekking hebben op uw besturingssysteem en op uw interfacekabel.

De machine installeren

Windows®



Bij gebruik van de USB-interfacekabel Ga naar pagina 12
(voor Windows® 98/98SE/Me/2000 Professional/XP)

Windows®
USB



Bij gebruik van de parallelle interfacekabel... Ga naar pagina 24
(voor Windows® 95/98/98SE/Me/2000 Professional/XP)

Windows®
Parallel



Bij gebruik van Windows NT® Workstation
Version 4.0 Ga naar pagina 36
(Bij gebruik van de parallelle interfacekabel)

Windows
NT® 4.0
Parallel



Bij gebruik van de optionele NC-9100h
netwerkinterface..... Ga naar pagina 40
(voor Windows® 95/98/98SE/Me/NT/2000 Professional/XP)

Windows®
Netwerk

Macintosh®



Bij gebruik van de USB-interfacekabel
■ Voor Mac OS® 8.6 t/m 9.2 Ga naar pagina 44
■ Voor Mac OS® X 10.1/10.2.1 - 10.3 of recenter ... Ga naar pagina 46

Macintosh®
USB



Bij gebruik van de optionele NC-9100h netwerkinterface
■ Voor Mac OS® 8.6 t/m 9.2 Ga naar pagina 48
■ Voor Mac OS® X 10.1/10.2.1 - 10.3 of recenter ... Ga naar pagina 50

Macintosh®
Netwerk

Voor beheerders..... Ga naar pagina 52

Voor
beheerders

Bij gebruik van de USB-interfacekabel (voor Windows® 98/98SE/Me/2000 Professional/XP)

Zorg dat u de instructies in stap 1 “De machine installeren” op pagina’s 4 -9 hebt voltooid.

- 1 Zet de MFC uit en haal de stekker van de MFC uit het stopcontact. Als u de USB-interfacekabel reeds op uw computer had aangesloten, dient u deze kabel nu los te koppelen.

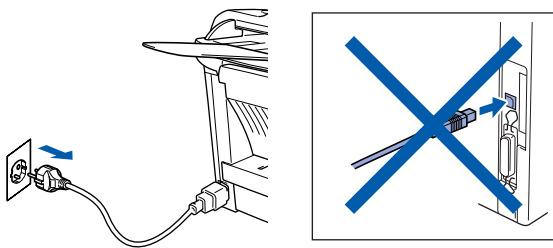

- 2 Zet de computer aan.
(Bij gebruik van Windows® 2000 Professional/XP dient u als beheerder te zijn aangemeld.)
- 3 Plaats de meegeleverde cd-rom voor Windows® in uw cd-rom-station. Selecteer uw taal wanneer u het talenscherm ziet.



- 4 Het hoofdmenu van de cd-rom wordt geopend. Klik op **Software-installatieprogramma**.



Als dit venster niet wordt geopend, kunt u de Verkenner van Windows® gebruiken om het programma **setup.exe** uit te voeren vanuit de hoofdmap op de cd-rom van Brother.

- 5 Klik bij de hoofdtoepassing op **MFL-Pro Suite**.

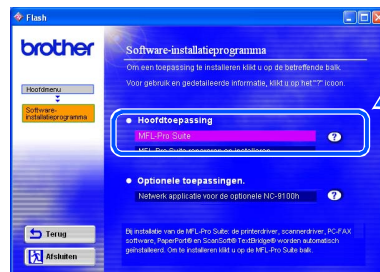

De MFL-Pro Suite bevat de printerdriver, scannerdriver, ScanSoft® PaperPort®, ScanSoft® TextBridge®, PC-FAX-software, Remote Setup en TrueType-lettertypen. PaperPort® is een toepassing voor het beheren van documenten en voor het weergeven van gescande documenten. ScanSoft® TextBridge®, dat in PaperPort® is geïntegreerd, is een OCR-toepassing die een beeld in tekst omzet en deze tekst in uw standaard tekstverwerker plaatst.

- 6 Klik op **Installeren**.



Als het volgende scherm wordt weergegeven, moet u op **OK** klikken om de Windows®-updates te installeren. Wanneer de recentere versies zijn geïnstalleerd, kunt u de pc opnieuw starten. In dat geval gaat de installatie automatisch verder.



Als de installatie niet automatisch wordt voortgezet, dient u het menu van het installatieprogramma opnieuw te openen door op de cd-rom van Brother op het programma **setup.exe** in de hoofdmap te dubbelklikken, waarna u doorgaat vanaf stap 4.

- 7 Als het venster **Setup van PaperPort 8.0 SE** wordt weergegeven, klikt u op **Volgende**.

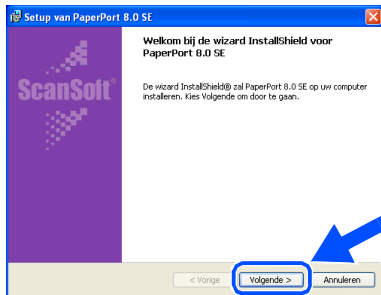

- 8 Nadat u de licentieovereenkomst van ScanSoft® hebt gelezen en geaccepteerd, moet u de gebruikersinformatie invullen en op **Volgende** klikken.

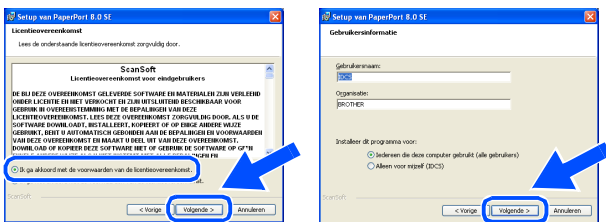

- 9 Selecteer **Standaard** en klik op **Volgende**.

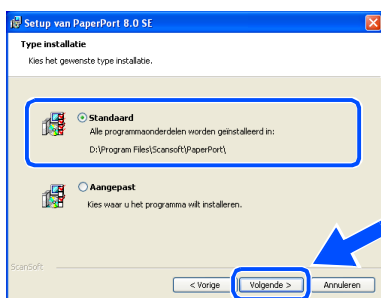

- 10 Klik op **Installeren**. PaperPort® wordt nu op uw computer geïnstalleerd.

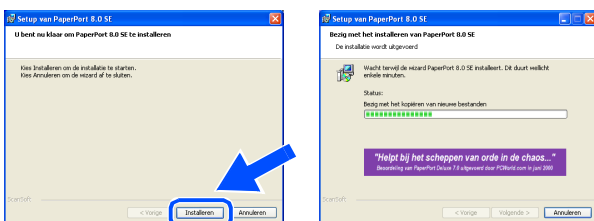

- 11 Als het **PaperPort 8.0 SE on line registratie** wordt weergegeven, selecteert u daar de gewenste optie en volgt u de aanwijzingen op het scherm.

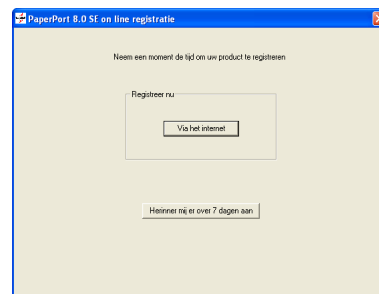

- 12 Klik op **Voltoeien** om de installatie te voltooien.

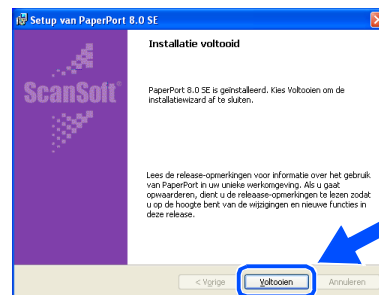

- 13 Als het installatievenster voor de **Brother MFL-Pro Suite Installatie** wordt weergegeven, klikt u op **Volgende**.

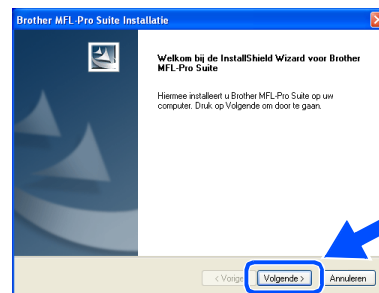

Als in dit stadium van de installatie een foutmelding wordt weergegeven, of als u de MFL-Pro Suite reeds eerder hebt geïnstalleerd, dient u deze software eerst van uw systeem te verwijderen. Selecteer in het **Start-menu** de optie **Alle programma's, Brother, MFL-Pro Suite MFC-8220, Installatie ongedaan maken**, en volg nu de aanwijzingen op het scherm.

Vervolg ...

Bij gebruik van de USB-interfacekabel (voor Windows® 98/98SE/Me/2000 Professional/XP)

- 14 Wanneer het venster met de softwarelicentieovereenkomst wordt geopend, klikt u op **Ja**.

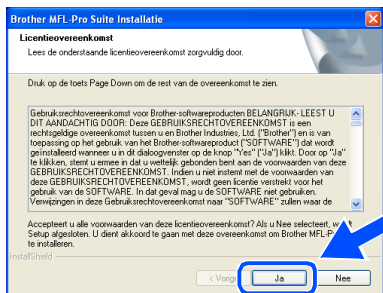

- 15 Selecteer **Lokaal interface** en klik vervolgens op **Volgende**.

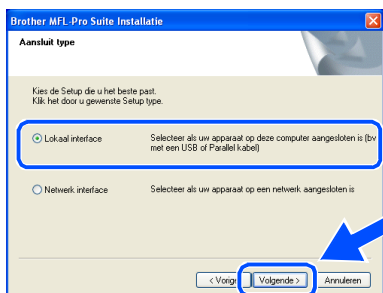

- 16 Selecteer **Standaard** en klik vervolgens op **Volgende**.
De toepassingsbestanden worden naar uw computer gekopieerd en geïnstalleerd.

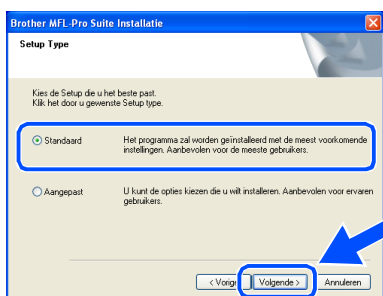

Als u de PS-driver van Brother (PostScript®) wilt installeren, selecteert u **Aangepast** en volgt u de instructies op het scherm. Wanneer het scherm **Onderdelen Selecteren** wordt weergegeven, selecteert u **PS Printer Driver** en volgt u de instructies op het scherm.

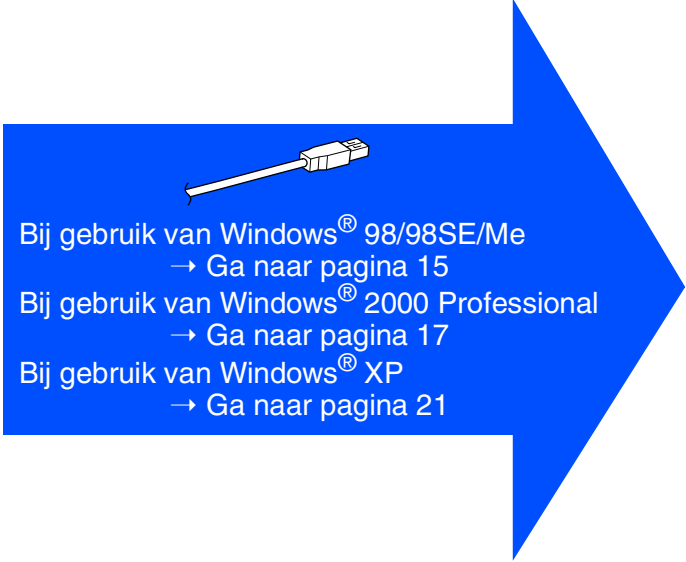

Bij gebruik van Windows® 98/98SE/Me
→ Ga naar pagina 15
Bij gebruik van Windows® 2000 Professional
→ Ga naar pagina 17
Bij gebruik van Windows® XP
→ Ga naar pagina 21

Alleen bij gebruik van Windows® 98 / 98SE / Me

Zorg dat u de instructies in 1 tot 16 op pagina's 12 - 14 hebt voltooid.

- 17 Wanneer dit scherm wordt weergegeven, sluit u de USB-interfacekabel eerst op uw pc aan en vervolgens op de MFC. Steek de stekker van de MFC in het stopcontact. Zet de stroomschakelaar aan.

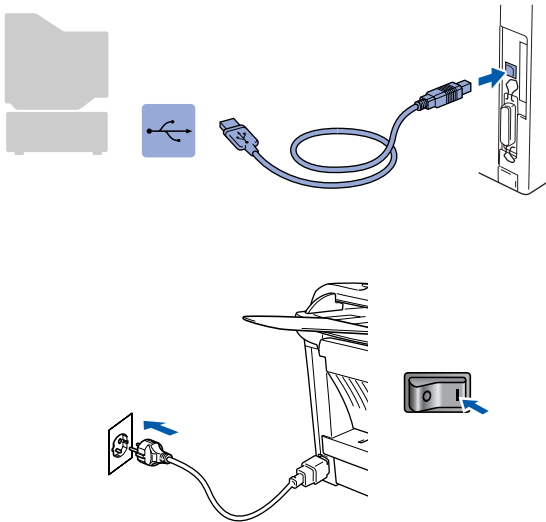

Na een paar seconden wordt het installatievenster weergegeven. De installatie van de Brother-drivers wordt automatisch gestart. Volg de instructies op uw scherm.

- 18 Selecteer **BRUSB: USB Printer Port** en klik op **Volgende**.

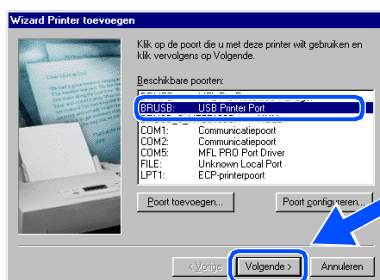

- 19 Accepteer de standaard printernaam door **Ja** te selecteren, en klik op **Volgende**.

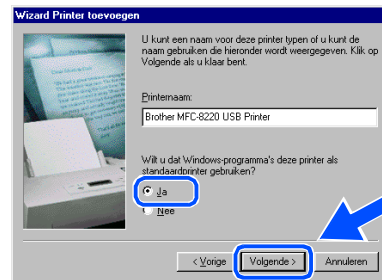

- 20 Selecteer **Ja (aanbevolen)** en klik op **Voltoeien**. Er wordt een testpagina afgedrukt zodat u de afdrukkwaliteit kunt controleren.

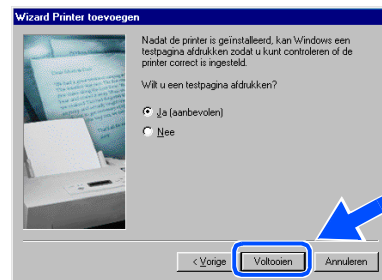

- 21 Als de testpagina correct is afgedrukt, klikt u op **Ja**. Als u op **Nee** klikt, moet u de prompts op het scherm volgen om het probleem te verhelpen.



Wanneer het bestand **README** wordt weergegeven in stap 22, sluit u dit bestand en klikt u na het afdrucken van de pagina op **Voltoeien**.

Vervolg ...



Bij gebruik van de USB-interfacekabel (voor Windows[®] 98/98SE/Me/2000 Professional/XP)

- 22** Het bestand README wordt weergegeven. Nadat u de informatie over het oplossen van problemen in dit bestand hebt gelezen, moet u het bestand sluiten om verder te gaan met de installatie.

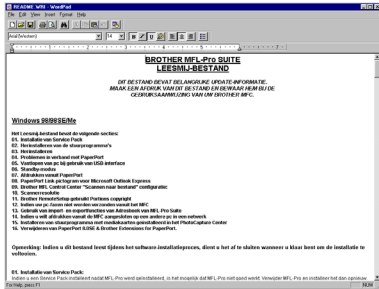

- 23** Selecteer **Online registratie uitvoeren** en klik op **Volgende**.

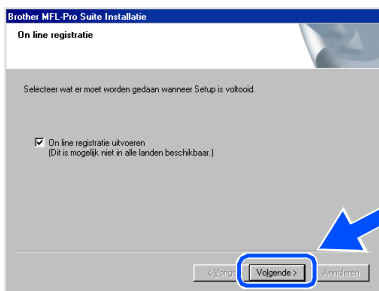

- 24** Klik op **Voltoeien** om uw computer opnieuw op te starten.

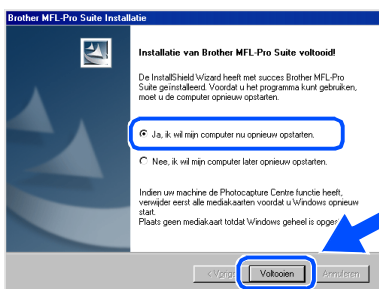

- 25** Nadat de computer opnieuw is gestart, klikt u op **Ja** zodat het Control Center telkens wordt geladen wanneer Windows[®] wordt gestart. Het Control Center wordt als een pictogram op de taakbalk weergegeven. Als u op **Nee** klikt, kunnen de scantoetsen van de MFC niet worden gebruikt.



- Als u het vakje in stap 23 geselecteerd hebt, wordt het scherm voor *On line registratie* weergegeven. Voer de registratie uit.
- Als u **Nee** selecteert, kunt u het Brother Control Center desgewenst later starten als u de scantoets toch wilt gebruiken. Hiervoor dubbelklikt u op het pictogram *Smart UI* op het bureaublad. Nu is het Brother Control Center in de taakbalk geladen. Raadpleeg "Brother Control Center automatisch laden" in hoofdstuk 4 van de documentatie (gebruikershandleiding) op de cd-rom.

- OK!** Brother PC-FAX en de printer- en scannerdrivers zijn nu geïnstalleerd en de installatie is voltooid.

Alleen bij gebruik van Windows® 2000 Professional

Zorg dat u de instructies in 1 tot 16 op pagina's 12 - 14 hebt voltooid.

- 17 Wanneer dit scherm wordt weergegeven, sluit u de USB-interfacekabel eerst op uw pc aan en vervolgens op de MFC. Steek de stekker van de MFC in het stopcontact. Zet de stroomschakelaar aan.

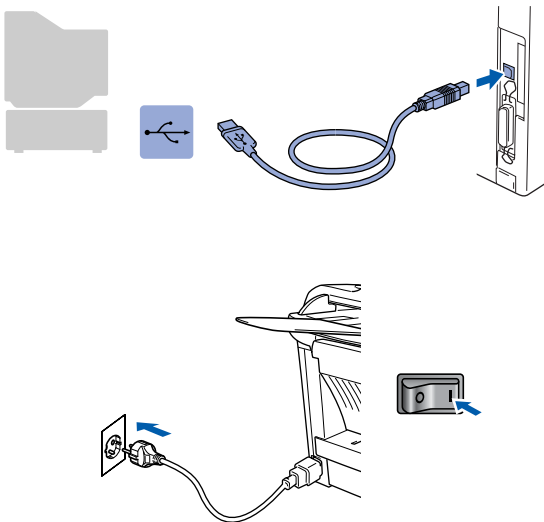

Na een paar seconden wordt het installatievenster weergegeven. De installatie van de Brother-stuurprogramma's start automatisch. Volg de instructies op uw scherm.

- 18 Als het dialoogvenster **Kan digitale handtekening niet vinden** wordt weergegeven, klikt u op **Ja** om de driver te installeren.

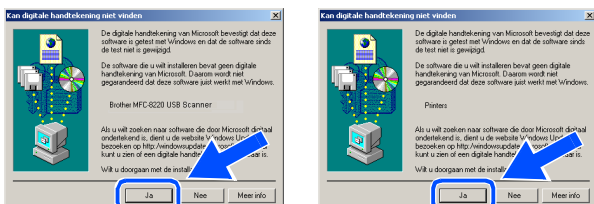

- 19 Het bestand README wordt weergegeven. Nadat u de informatie over het oplossen van problemen in dit bestand hebt gelezen, moet u het bestand sluiten om verder te gaan met de installatie.

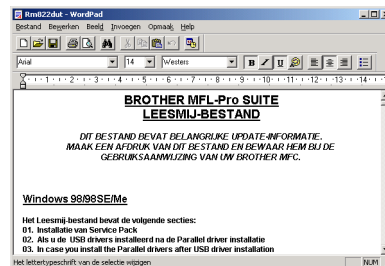

- 20 Selecteer **Online registratie uitvoeren** en klik op **Volgende**.

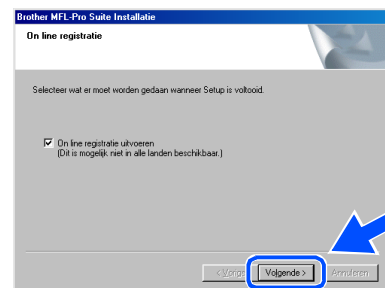

- 21 Klik op **Voltoeien** om uw computer opnieuw op te starten.



Vervolg ...

Bij gebruik van de USB-interfacekabel (voor Windows® 98/98SE/Me/2000 Professional/XP)

- 22 Nadat de computer opnieuw is gestart, klikt u op **Ja** zodat het Control Center telkens wordt geladen wanneer Windows® wordt gestart. Het Control Center wordt als een pictogram op de taakbalk weergegeven. Als u op **Nee** klikt, kunnen de scantoetsen van de MFC niet worden gebruikt.

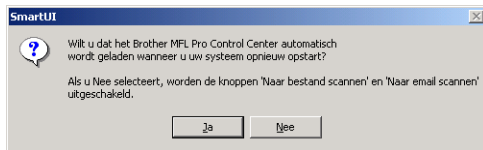

- Als u het vakje in stap 20 geselecteerd hebt, wordt het scherm voor On line registratie weergegeven. Voer de registratie uit.
- Als u **Nee** selecteert, kunt u het Brother Control Center desgewenst later starten als u de scantoets toch wilt gebruiken. Hiervoor dubbelklikt u op het pictogram Smart UI op het bureaublad. Nu is het Brother Control Center in de taakbalk geladen. Raadpleeg "Brother Control Center automatisch laden" in hoofdstuk 4 van de documentatie (gebruikershandleiding) op de cd-rom.



Met de MFL-PRO Software Suite wordt een algemene universele printerdriver, die gecertificeerd is voor gebruik met Windows®-besturingssystemen, geïnstalleerd.

Brother levert ook een uitgebreide printerdriver (native driver) die meer functies biedt dan de universele driver. Deze driver heeft echter geen Windows®-certificaat. Om de native driver van Brother te installeren, gaat u verder met stap 23.



Voor meer informatie over de beschikbare functies leest u hoofdstuk 2 van de softwarehandleiding.

De native driver van Brother installeren

- 23 Klik op **Start**, selecteer **Instellingen** en klik vervolgens op **Printers**. Klik op **Printer toevoegen**. De wizard Printer toevoegen wordt gestart. In dit scherm klikt u op **Volgende**.

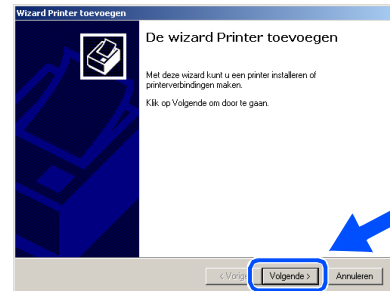

- 24 Deselecteer de optie **Mijn Plug en Play-printer automatisch detecteren en installeren** en klik op **Volgende**.

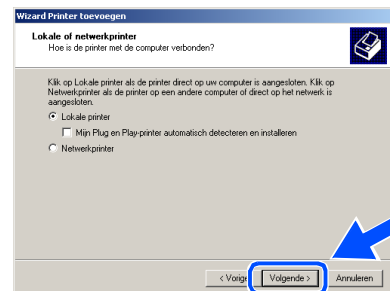

- 25 Selecteer **USBXXX** in het keuzemenu waar u printerpoort kunt selecteren en klik dan op **Volgende**.

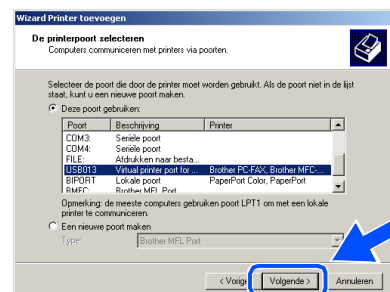

- 26 Klik op **Diskette**.

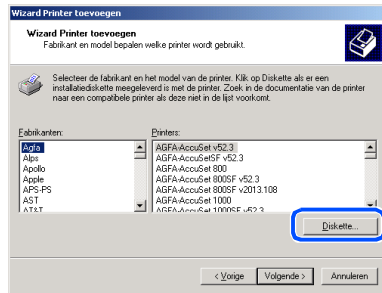

- 27 Blader door de cd-rom, markeer de map met talen en klik op **Openen**. Markeer de map **W2K** en klik op **Openen**. Markeer de map **Addprt** en klik op **Openen**.

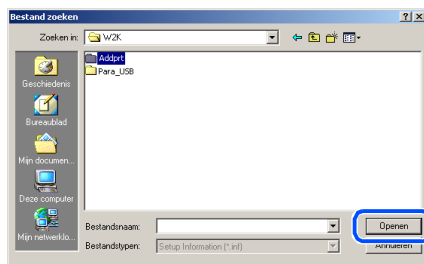

- 28 Klik op **Openen**.

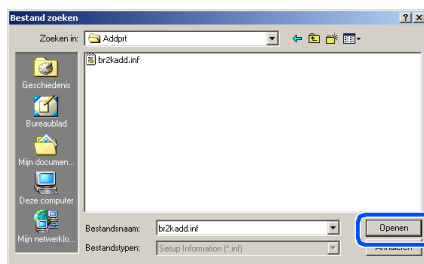

- 29 Controleer dat **X:\DUTW2K\Addprt** in het venster wordt weergegeven en klik op **OK** (X:\ is de driveletter van uw cd-rom).



- 30 Markeer het model dat u installeert in de lijst met machines en klik op **Volgende**.

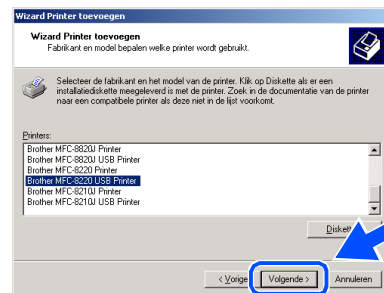

U dient een USB-printer te selecteren.

- 31 Het model dat u nu installeert wordt in het venster weergegeven. Selecteer **Ja** of **Nee** om aan te geven of deze driver de standaardprinter moet worden en klik op **Volgende**.

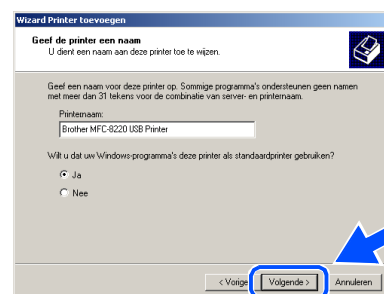

- 32 Als dit scherm wordt weergegeven, selecteert u **Deze printer niet delen** en klikt u op **Volgende**.

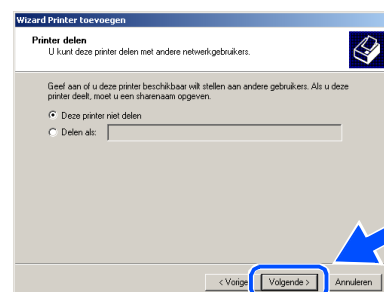

Vervolg ...

Bij gebruik van de USB-interfacekabel (voor Windows[®] 98/98SE/Me/2000 Professional/XP)

- 33 Selecteer **Ja** en **Volgende** om een testpagina te printen.

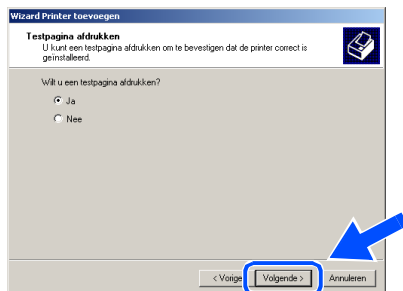

- 34 In dit scherm klikt u op **Voltoeien**.

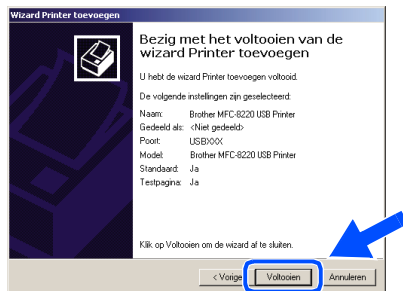

- 35 Wanneer het dialoogvenster **Kan digitale handtekening niet vinden** wordt weergegeven, klikt u op **Ja**.



- 36 Als de testpagina is afgedrukt, klikt u op **OK**.

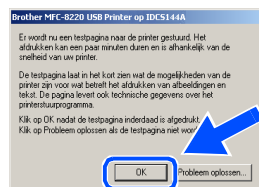

Er staan twee printerdrivers van Brother in de lijst met printers. De driver met "Printer" achter de modelnaam (b.v. Brother MFC-8220 Printer) is de native driver van Brother.



De native drivers van Brother zijn nu geïnstalleerd en de installatie is voltooid.

Alleen bij gebruik van Windows® XP

Zorg dat u de instructies in 1 tot 16 op pagina's 12 - 14 hebt voltooid.

- 17 Wanneer dit scherm wordt weergegeven, sluit u de USB-interfacekabel eerst op uw pc aan en vervolgens op de MFC. Steek de stekker van de MFC in het stopcontact. Zet de stroomschakelaar aan.

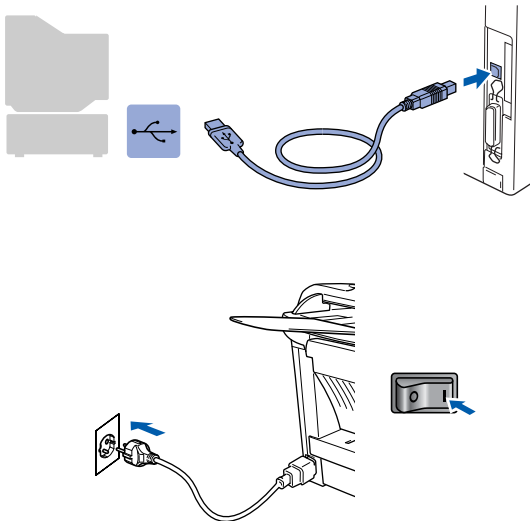

Na een paar seconden wordt het installatievenster weergegeven. De installatie van de Brother-drivers wordt automatisch gestart. De schermen worden na elkaar weergegeven. U moet dus even wachten.

- 18 Het bestand README wordt weergegeven. Nadat u de informatie over het oplossen van problemen in dit bestand hebt gelezen, moet u het bestand sluiten om verder te gaan met de installatie.

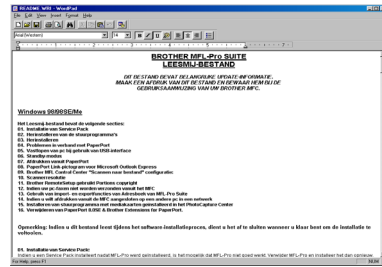

- 19 Selecteer **Online registratie uitvoeren** en klik op **Volgende**.

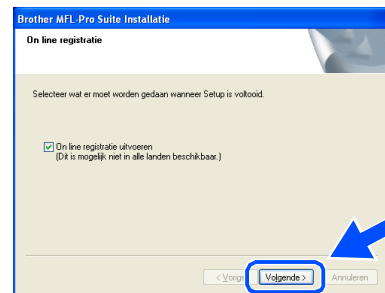

- 20 Klik op **Voltoeien** om uw computer opnieuw op te starten.

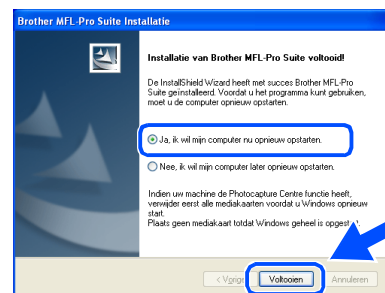

Als u het vakje in stap 19 geselecteerd hebt, wordt het scherm voor On line registratie weergegeven nadat de computer opnieuw is opgestart. Voer de registratie uit.

Vervolg ...



Bij gebruik van de USB-interfacekabel (voor Windows® 98/98SE/Me/2000 Professional/XP)

OK! Met de MFL-PRO Software Suite wordt een algemene universele printerdriver geïnstalleerd, die gecertificeerd is voor gebruik met Windows®-besturingssystemen.

Brother levert ook een uitgebreide printerdriver (native driver) die meer functies biedt dan de universele driver. Deze driver heeft echter geen Windows®-certificaat. Om de native driver van Brother te installeren, gaat u verder met stap 21.



Voor meer informatie over de beschikbare functies leest u hoofdstuk 2 van de softwarehandleiding.

De native driver van Brother installeren

21 Klik op **Start** en selecteer **Printers en faxapparaten**. Klik op **Een printer toevoegen**. De wizard Printer toevoegen wordt gestart. In dit scherm klikt u op **Volgende**.



22 Deselecteer de optie **Mijn Plug en Play-printer automatisch detecteren en installeren** en klik op **Volgende**.



De stappen die nodig zijn om toegang te krijgen tot **Een printer toevoegen** kunnen afwijken, afhankelijk van uw versie van Windows® XP. Raadpleeg de gebruikershandleiding van Windows® XP.

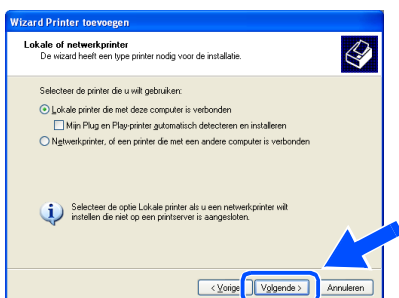

23 Selecteer **USBXXX** in het keuzemenu waar u printerpoort kunt selecteren en klik dan op **Volgende**.

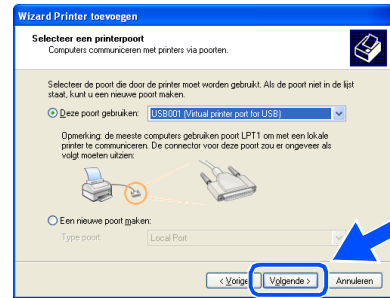

24 Klik op **Bladeren**.

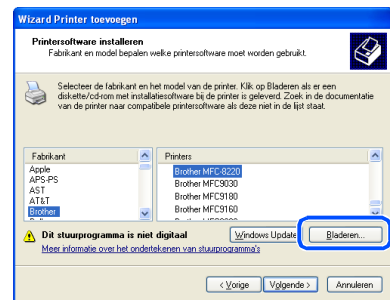

25 Blader door de cd-rom, markeer de map met talen en klik op **Openen**. Markeer de map **WXP** en klik op **Openen**. Markeer de map **Addprt** en klik op **Openen**.

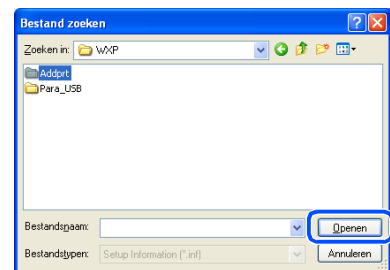

26 Klik op **Openen**.

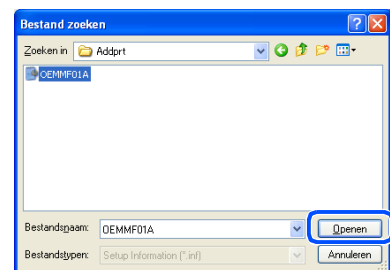

- 27 Controleer dat **X:\DUTWXP\Addprt** in het venster wordt weergegeven en klik op **OK** (X:\ is de driveletter van uw cd-rom).

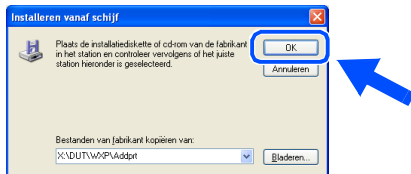

- 28 Markeer het model dat u installeert in de lijst met machines en klik op **Volgende**.

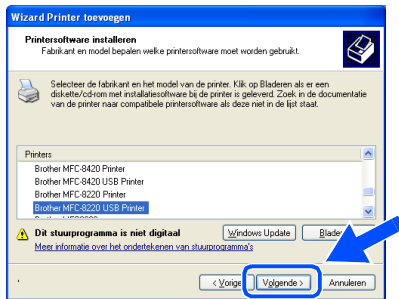

U dient een USB-printer te selecteren.

- 29 Het model dat u nu installeert wordt in het venster weergegeven. Selecteer **Ja** of **Nee** om aan te geven of deze driver de standaardprinter moet worden en klik op **Volgende**.



- 30 Als dit scherm wordt weergegeven, selecteert u **Deze printer niet delen** en klikt u op **Volgende**.



- 31 Selecteer **Ja** en **Volgende** om een testpagina te printen.

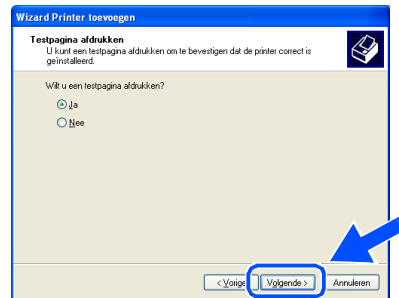

- 32 In dit scherm klikt u op **Voltoeien**.



- 33 In dit scherm klikt u op **Toch doorgaan**.



Er staan twee printerdrivers van Brother in de lijst met printers. De driver met "Printer" achter de modelnaam (b.v. Brother MFC-8220 Printer) is de native driver van Brother.

- OK!** De native drivers van Brother zijn nu geïnstalleerd en de installatie is voltooid.

Bij gebruik van de parallelle interfacekabel (voor Windows[®] 95/98/98SE/Me/2000 Professional/XP)

Zorg dat u de instructies in stap 1 “De machine installeren” op pagina’s 4 - 9 hebt voltooid.

- 1 Zet de MFC uit en haal de stekker van de MFC uit het stopcontact. Als u de USB-interfacekabel reeds op uw computer had aangesloten, dient u deze kabel nu los te koppelen.

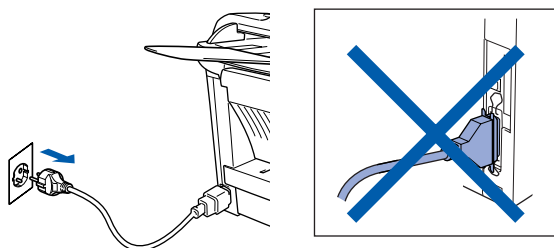

- 2 Zet de computer aan. (Bij gebruik van Windows[®] 2000 Professional/XP dient u als beheerder te zijn aangemeld.)
- 3 Plaats de meegeleverde cd-rom voor Windows[®] in uw cd-rom-station. Selecteer uw taal wanneer u het talenscherm ziet.



- 4 Het hoofdmenu van de cd-rom wordt geopend. Klik op **Software-installatieprogramma**.



Als dit venster niet wordt geopend, kunt u de Verkenner van Windows[®] gebruiken om het programma **setup.exe** uit te voeren vanuit de hoofdmap op de cd-rom van Brother.

- 5 Klik bij de hoofdtoepassing op **MFL-Pro Suite**.



De MFL-Pro Suite bevat de printerdriver, scannerdriver, ScanSoft[®] PaperPort[®], ScanSoft[®] TextBridge[®], PC-FAX-software, Remote Setup en TrueType-lettertypen. PaperPort[®] is een toepassing voor het beheren van documenten en voor het weergeven van gescande documenten. ScanSoft[®] TextBridge[®], dat in PaperPort[®] is geïntegreerd, is een OCR-toepassing die een beeld in tekst omzet en deze tekst in uw standaard tekstverwerker plaatst.

- 6 Klik op **Installeren**.



Als het volgende scherm wordt weergegeven, moet u op **OK** klikken om de Windows[®]-updates te installeren. Wanneer de recentere versies zijn geïnstalleerd, kunt u de pc opnieuw starten. In dat geval gaat de installatie automatisch verder.

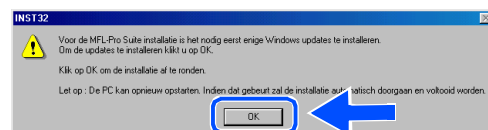

Als de installatie niet automatisch wordt voortgezet, dient u het menu van het installatieprogramma opnieuw te openen door op de cd-rom van Brother op het programma **setup.exe** in de hoofdmap te dubbelklikken, waarna u doorgaat vanaf stap 4.

- 7 Als het venster **Setup van PaperPort 8.0 SE** wordt weergegeven, klikt u op **Volgende**.

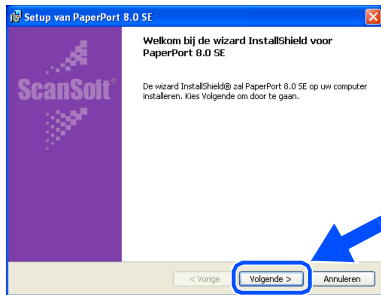

- 8 Nadat u de licentieovereenkomst van ScanSoft® hebt gelezen en geaccepteerd, moet u de gebruikersinformatie invullen en op **Volgende** klikken.

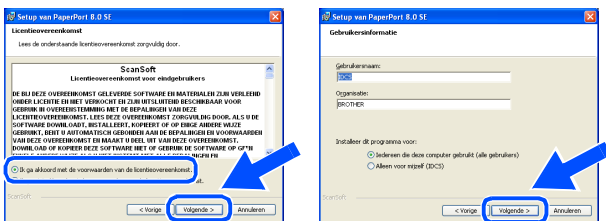

- 9 Selecteer **Standaard** en klik op **Volgende**.

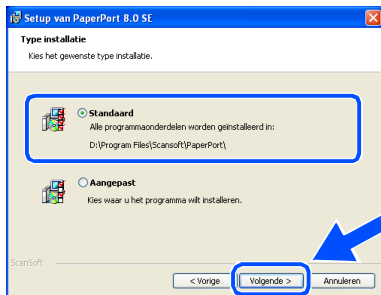

- 10 Klik op **Installeren**. PaperPort® wordt nu op uw computer geïnstalleerd.

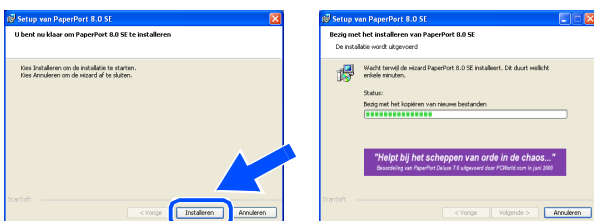

- 11 Als het **PaperPort 8.0 SE on line registratie** wordt weergegeven, selecteert u daar de gewenste optie en volgt u de aanwijzingen op het scherm.



- 12 Klik op **Voltoeien** om de installatie te voltooien.

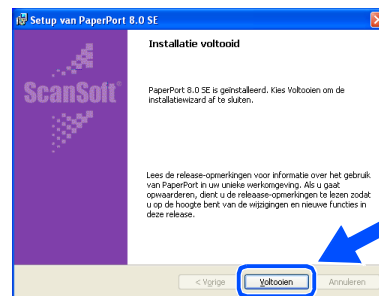

- 13 Als het installatievenster voor de **Brother MFL-Pro Suite Installatie** wordt weergegeven, klikt u op **Volgende**.

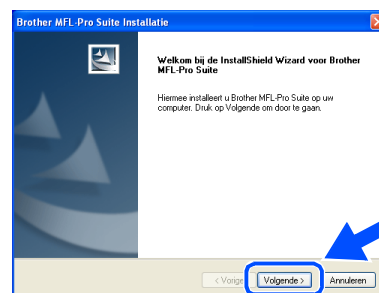

Als in dit stadium van de installatie een foutmelding wordt weergegeven, of als u de MFL-Pro Suite reeds eerder hebt geïnstalleerd, dient u deze software eerst van uw systeem te verwijderen. Selecteer in het **Start**-menu de optie **Alle programma's, Brother, MFL-Pro Suite MFC-8220, Installatie ongedaan maken**, en volg nu de aanwijzingen op het scherm.

Vervolg ...

Bij gebruik van de parallelle interfacekabel (voor Windows® 95/98/98SE/Me/2000 Professional/XP)

- 14 Wanneer het venster met de softwarelicentieovereenkomst wordt geopend, klikt u op **Ja**.

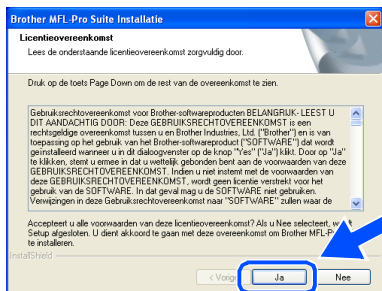

- 15 Selecteer **Lokaal interface** en klik vervolgens op **Volgende**.

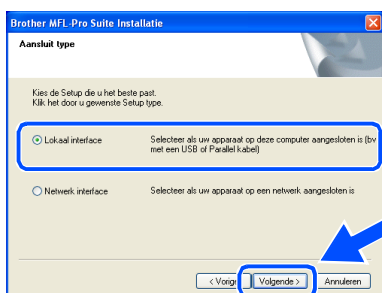

- 16 Selecteer **Standaard** en klik vervolgens op **Volgende**.
De toepassingsbestanden worden naar uw computer gekopieerd.

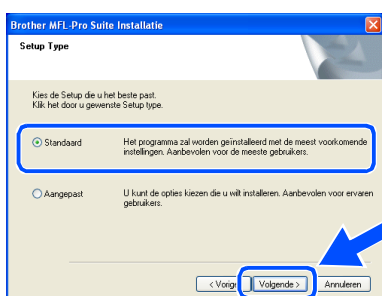

Als u de PS-driver van Brother (PostScript®) wilt installeren, selecteert u **Aangepast** en volgt u de instructies op het scherm. Wanneer het scherm **Selecteer de gewenste onderdelen** wordt weergegeven, selecteert u **PS Printer Driver** en volgt u de instructies op het scherm.



Bij gebruik van Windows® 95/98/98SE/Me
→ Ga naar pagina 27
Bij gebruik van Windows® 2000 Professional
→ Ga naar pagina 29
Bij gebruik van Windows® XP
→ Ga naar pagina 33

Alleen bij gebruik van Windows® 95/98/98SE/Me

Zorg dat u de instructies in 1 tot 16 op pagina's 24 - 26 hebt voltooid.

- 17 Wanneer dit scherm wordt weergegeven, sluit u de parallelle interfacekabel eerst op uw pc aan en vervolgens op de MFC. Steek de stekker van de MFC in het stopcontact. Zet de stroomschakelaar aan.



- 18 Klik op **Volgende**.



- 19 Het bestand README wordt weergegeven. Nadat u de informatie over het oplossen van problemen in dit bestand hebt gelezen, moet u het bestand sluiten om verder te gaan met de installatie.

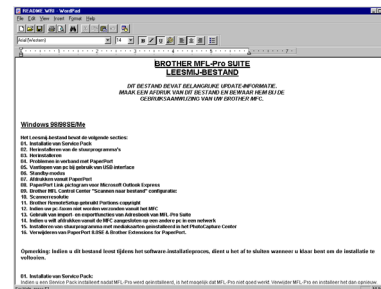

- 20 Selecteer **Online registratie uitvoeren** en klik op **Volgende**.

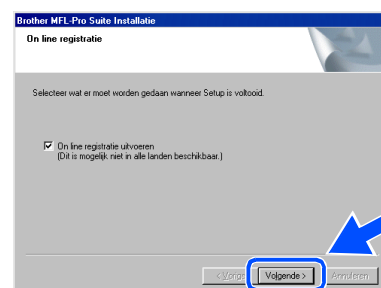

Vervolg ...



- Sluit **EERST** de parallelle interfacekabel aan, pas dan mag u het netsnoer aansluiten. Anders kan de MFC beschadigd worden.

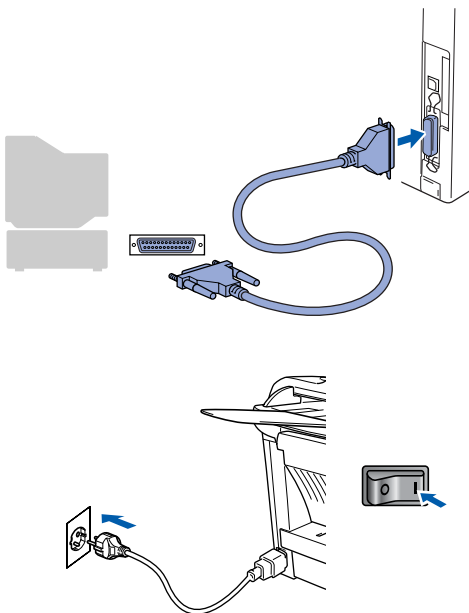

Bij gebruik van de parallelle interfacekabel (voor Windows[®] 95/98/98SE/Me/2000 Professional/XP)

- 21 Klik op **Voltoeien** om uw computer opnieuw op te starten.

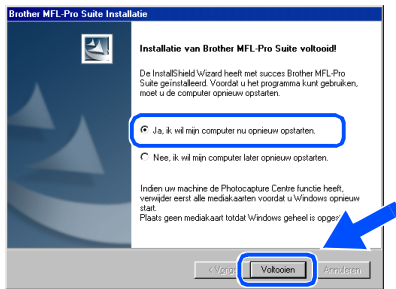

- 22 Nadat de computer opnieuw is opgestart, wordt de installatie van de Brother-drivers automatisch gestart. Volg de instructies op uw scherm.

- 23 Klik op **Ja** zodat het Brother MFL-Pro Control Center telkens wordt geladen wanneer Windows[®] wordt opgestart. Het Control Center wordt als een pictogram op de taakbalk weergegeven. Als u op **Nee** klikt, kunnen de scantoetsen van de MFC niet worden gebruikt.



- Als u het vakje in stap 20 geselecteerd hebt, wordt het scherm voor On line registratie weergegeven. Voer de registratie uit.
- Als u **Nee** selecteert, kunt u het Brother Control Center desgewenst later starten als u de scantoets toch wilt gebruiken. Hiervoor dubbelklikt u op het pictogram Smart UI op het bureaublad. Nu is het Brother Control Center in de taakbalk geladen. Raadpleeg "Brother Control Center automatisch laden" in hoofdstuk 4 van de documentatie (gebruikershandleiding) op de cd-rom.

- OK!** Brother PC-FAX en de printer- en scannerdrivers zijn nu geïnstalleerd en de installatie is voltooid.

Alleen bij gebruik van Windows® 2000 Professional

Zorg dat u de instructies in 1 tot 16 op pagina's 24 - 26 hebt voltooid.

- 17 Wanneer dit scherm wordt weergegeven, sluit u de parallelle interfacekabel eerst op uw pc aan en vervolgens op de MFC. Steek de stekker van de MFC in het stopcontact. Zet de stroomschakelaar aan.



- Sluit **EERST** de parallelle interfacekabel aan, pas dan mag u het netsnoer aansluiten. Anders kan de MFC beschadigd worden.

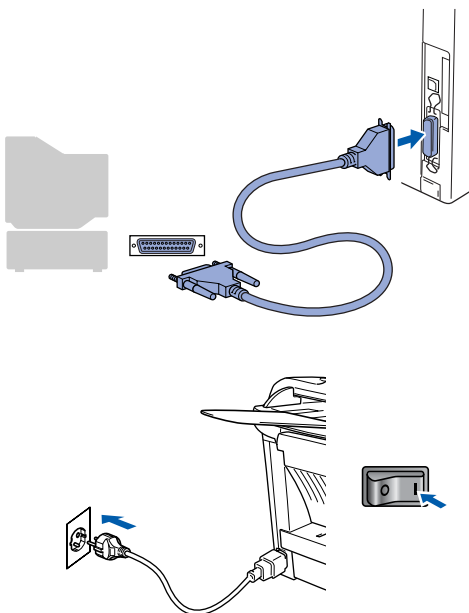

- 18 Klik op **Volgende**.



- 19 Het bestand README wordt weergegeven. Nadat u de informatie over het oplossen van problemen in dit bestand hebt gelezen, moet u het bestand sluiten om verder te gaan met de installatie.



- 20 Selecteer **On line registratie uitvoeren** en klik op **Volgende**.

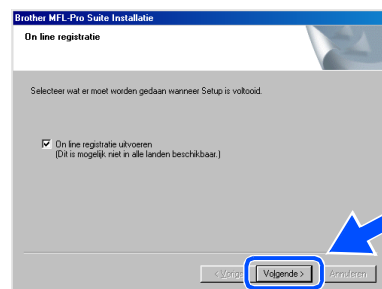

Vervolg ...



Bij gebruik van de parallelle interfacekabel (voor Windows® 95/98/98SE/Me/2000 Professional/XP)

- 21 Klik op **Voltoeien** om uw computer opnieuw op te starten.

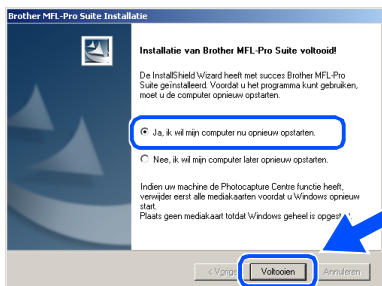

- 22 Nadat de computer opnieuw is opgestart, wordt de installatie van de Brother-drivers automatisch gestart. Volg de instructies op uw scherm.

- 23 Als het dialoogvenster **Kan digitale handtekening niet vinden** wordt weergegeven, klikt u op **Ja** om het stuurprogramma te installeren.



- 24 Klik op **Ja** zodat het Control Center telkens wordt geladen wanneer Windows® wordt opgestart. Het Control Center wordt als een pictogram op de taakbalk weergegeven. Als u op **Nee** klikt, kunnen de scantoetsen van de MFC niet worden gebruikt.

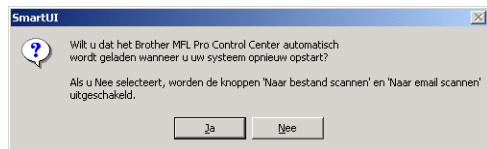

- Als u het vakje in stap 20 geselecteerd hebt, wordt het scherm voor *On line registratie* weergegeven. Voer de registratie uit.
- Als u **Nee** selecteert, kunt u het Brother Control Center desgewenst later starten als u de scantoets toch wilt gebruiken. Hiervoor dubbelklikt u op het pictogram Smart UI op het bureaublad. Nu is het Brother Control Center in de taakbalk geladen. Raadpleeg "Brother Control Center automatisch laden" in hoofdstuk 4 van de documentatie (gebruikershandleiding) op de cd-rom.

OK! Met de MFL-PRO Software Suite wordt een algemene universele printerdriver, die gecertificeerd is voor gebruik met Windows®-besturingssystemen, geïnstalleerd.

Brother levert ook een uitgebreide printerdriver (native driver) die meer functies biedt dan de universele driver. Deze driver heeft echter geen Windows®-certificaat. Om de native driver van Brother te installeren, gaat u verder met stap 25.



Voor meer informatie over de beschikbare functies leest u hoofdstuk 2 van de softwarehandleiding.

De native driver van Brother installeren

- 25 Klik op **Start**, selecteer **Instellingen** en klik vervolgens op **Printers**. Klik op **Printer toevoegen**. De wizard Printer toevoegen wordt gestart. In dit scherm klikt u op **Volgende**.

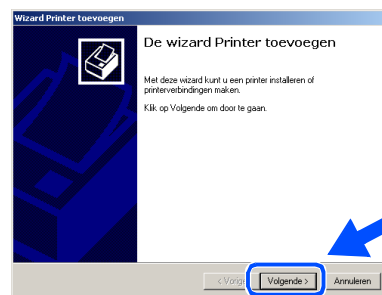

- 26 Deselecteer de optie **Mijn Plug en Play-printer automatisch detecteren en installeren** en klik op **Volgende**.

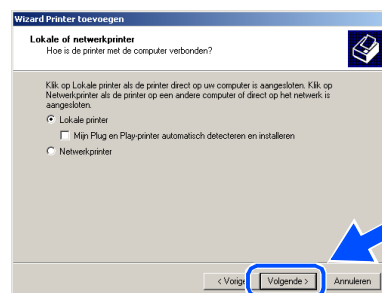

- 27 Selecteer **BMFC (Brother MFL Port)** in het keuzemenu waar u de printerpoort kunt selecteren en klik dan op **Volgende**.

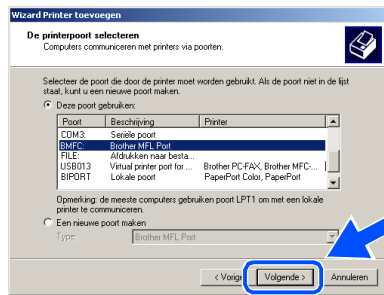

- 28 Klik op **Diskette**.

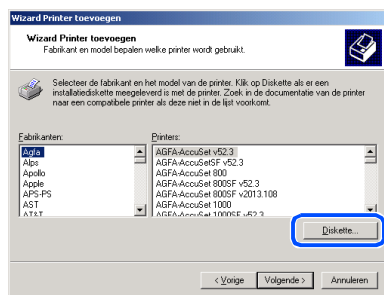

- 29 Blader door de cd-rom, markeer de map met talen en klik op **Openen**. Markeer de map **W2K** en klik op **Openen**. Markeer de map **Addprt** en klik op **Openen**.

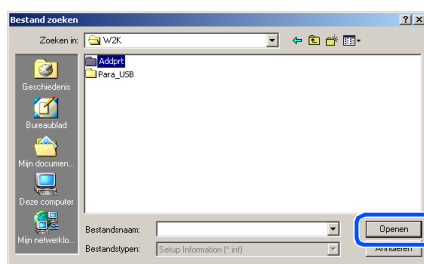

- 30 Klik op **Openen**.

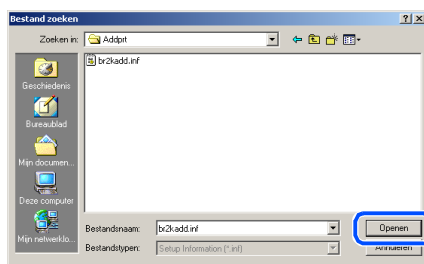

- 31 Controleer dat **X:\DUTW2K\Addprt** in het venster wordt weergegeven en klik op **OK** (X:\ is de driveletter van uw cd-rom).



- 32 Markeer het model dat u installeert in de lijst met machines en klik op **Volgende**.

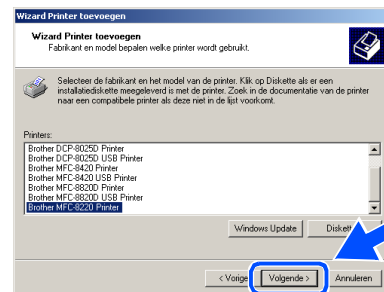

- 33 *U mag geen USB-printer selecteren.*

- 33 Het model dat u nu installeert wordt in het venster weergegeven. Selecteer **Ja** of **Nee** om aan te geven of deze driver de standaardprinter moet worden en klik op **Volgende**.

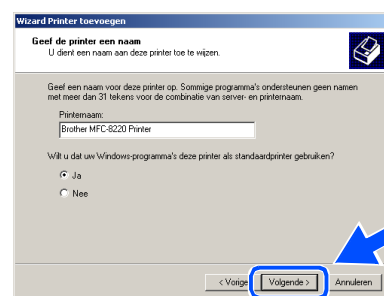

Vervolg ...

Bij gebruik van de parallelle interfacekabel (voor Windows® 95/98/98SE/Me/2000 Professional/XP)

- 34 Als dit scherm wordt weergegeven, selecteert u **Deze printer niet delen** en klikt u op **Volgende**.

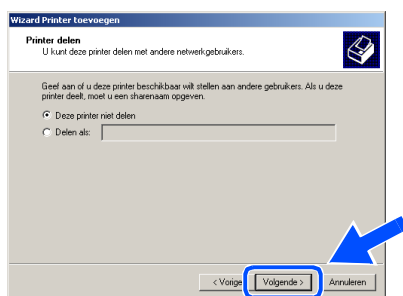

- 35 Selecteer **Ja** en **Volgende** om een testpagina te printen.

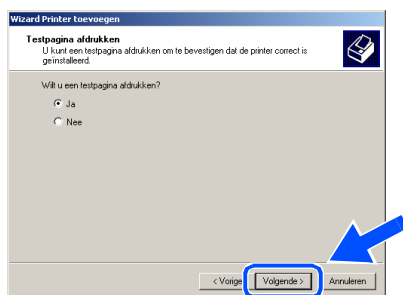

- 36 In dit scherm klikt u op **Voltooien**.



- 37 Wanneer het dialoogvenster **Kan digitale handtekening niet vinden** wordt weergegeven, klikt u op **Ja**.



- 38 Als de testpagina is afgedrukt, klikt u op **OK**.

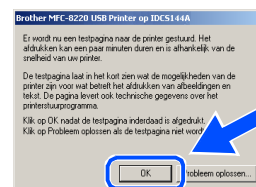

 Er staan twee printerdrivers van Brother in de lijst met printers. De driver met "Printer" achter de modelnaam (b.v. Brother MFC-8220 Printer) is de native driver van Brother.

-  **De native drivers van Brother zijn nu geïnstalleerd en de installatie is voltooid.**

Alleen bij gebruik van Windows® XP

Zorg dat u de instructies in 1 tot 16 op pagina's 24 - 26 hebt voltooid.

- 17 Wanneer dit scherm wordt weergegeven, sluit u de parallelle interfacekabel eerst op uw pc aan en vervolgens op de MFC. Steek de stekker van de MFC in het stopcontact. Zet de stroomschakelaar aan.



- Sluit **EERST** de parallelle interfacekabel aan, pas dan mag u het netsnoer aansluiten. Anders kan de MFC beschadigd worden.

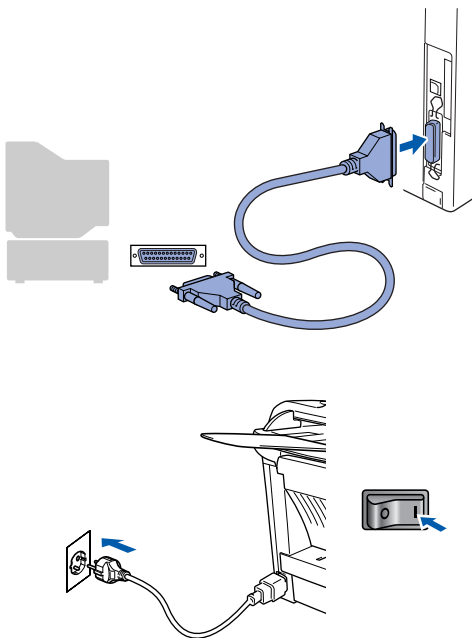

De installatie van de Brother-stuurprogramma's start automatisch. De schermen worden na elkaar weergegeven. U moet dus even wachten.

- 18 Het bestand README wordt weergegeven. Nadat u de informatie over het oplossen van problemen in dit bestand hebt gelezen, moet u het bestand sluiten om verder te gaan met de installatie.

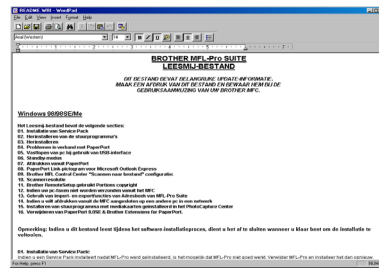

- 19 Selecteer **On line registratie uitvoeren** en klik op **Volgende**.

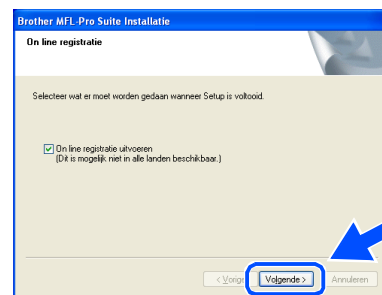

- 20 Wanneer het volgende scherm wordt weergegeven, klikt u op **Voltoeien** en moet u wachten totdat de computer Windows® opnieuw opstart en de installatie hervat.

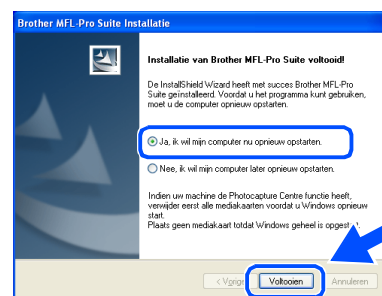

Als u het vakje in stap 19 geselecteerd hebt, wordt het scherm voor On line registratie weergegeven nadat de computer opnieuw is opgestart. Voer de registratie uit.

Vervolg ...

Bij gebruik van de parallelle interfacekabel (voor Windows[®] 95/98/98SE/Me/2000 Professional/XP)

OK! Met de MFL-PRO Software Suite wordt een algemene universele printerdriver geïnstalleerd, die gecertificeerd is voor gebruik met Windows[®]-besturingssystemen.

Brother levert ook een uitgebreide printerdriver (native driver) die meer functies biedt dan de universele driver. Deze driver heeft echter geen Windows[®]-certificaat. Om de native driver van Brother te installeren, gaat u verder met stap 21.

 Voor meer informatie over de beschikbare functies leest u hoofdstuk 2 van de softwarehandleiding.

De native driver van Brother installeren

21 Klik op **Start** en selecteer **Printers en faxapparaten**. Klik op **Een printer toevoegen**. De wizard Printer toevoegen wordt gestart. In dit scherm klikt u op **Volgende**.



 De stappen die nodig zijn om toegang te krijgen tot **Een printer toevoegen** kunnen afwijken, afhankelijk van uw versie van Windows[®] XP. Raadpleeg de gebruikershandleiding van Windows[®] XP.

22 Deselecteer de optie **Mijn Plug en Play-printer automatisch detecteren en installeren** en klik op **Volgende**.

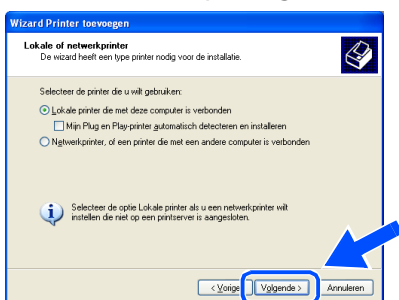

23 Selecteer **BMFC: (Brother MFL Port)** in het keuzemenu waar u de printerpoort kunt selecteren en klik dan op **Volgende**.

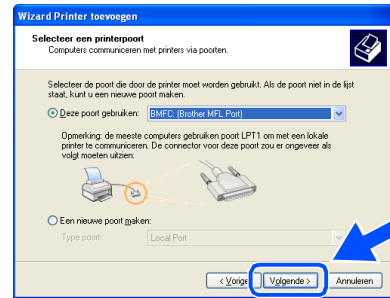

24 Klik op **Bladeren**.

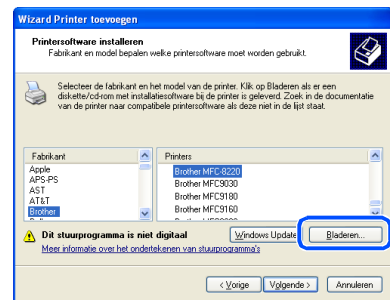

25 Blader door de cd-rom, markeer de map met talen en klik op **Openen**. Markeer de map **WXP** en klik op **Openen**. Markeer de map **Addprt** en klik op **Openen**.

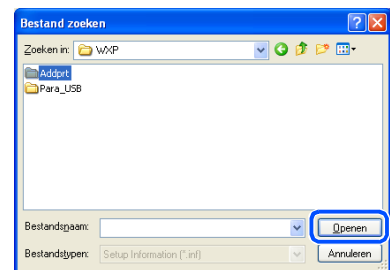

26 Klik op **Openen**.

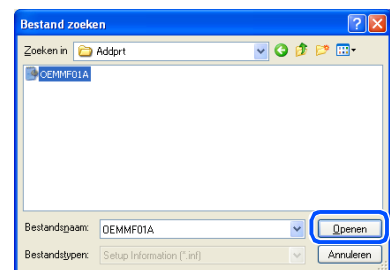

- 27 Controleer dat **X:\DUTWXP\Addprt** in het venster wordt weergegeven en klik op **OK** (X:\ is de driveletter van uw cd-rom).

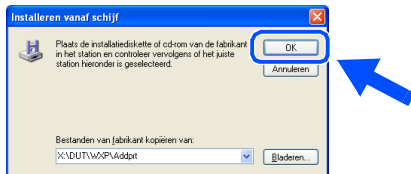

- 28 Markeer het model dat u installeert in de lijst met machines en klik op **Volgende**.

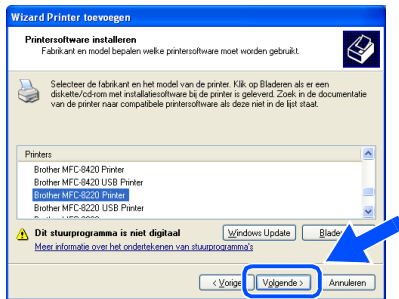

 U mag geen USB-printer selecteren.

- 29 Het model dat u nu installeert wordt in het venster weergegeven. Selecteer **Ja** of **Nee** om aan te geven of deze driver de standaardprinter moet worden en klik op **Volgende**.

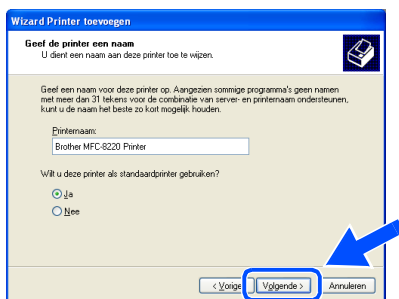

- 30 Als dit scherm wordt weergegeven, selecteert u **Deze printer niet delen** en klikt u op **Volgende**.

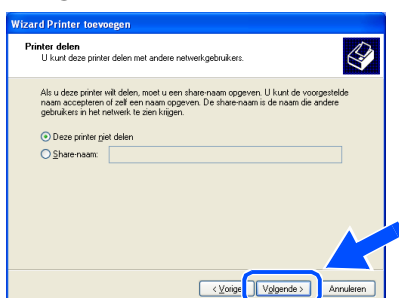

- 31 Selecteer **Ja** en **Volgende** om een testpagina te printen.

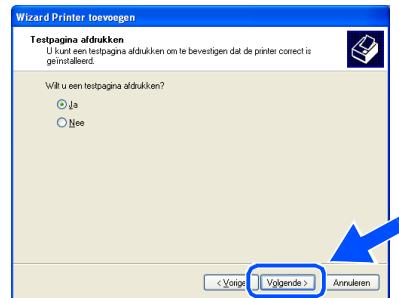

- 32 In dit scherm klikt u op **Voltoeien**.



- 33 In dit scherm klikt u op **Toch doorgaan**.



 Er staan twee printerdrivers van Brother in de lijst met printers. De driver met "Printer" achter de modelnaam (b.v. Brother MFC-8220 Printer) is de native driver van Brother.

- OK!** De native drivers van Brother zijn nu geïnstalleerd en de installatie is voltooid.

Bij gebruik van Windows NT® Workstation Version 4.0

Zorg dat u de instructies in stap 1 “De machine installeren” op pagina’s 4 - 9 hebt gevolgd.

- 1 Zet de computer aan.
U dient als beheerder te zijn aangemeld.
- 2 Sluit de parallele interfacekabel eerst op uw computer aan en vervolgens op de MFC.



- Sluit **EERST** de parallele interfacekabel aan, pas dan mag u het netsnoer aansluiten. Anders kan de MFC beschadigd worden.

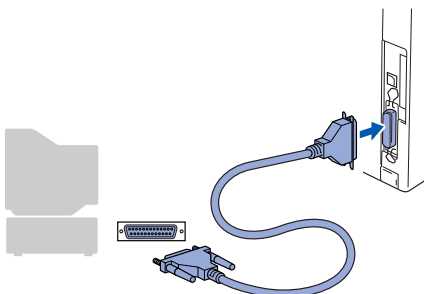

- 3 Steek de stekker van de MFC in het stopcontact. Zet de stroomschakelaar aan.

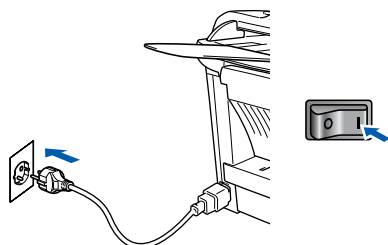

- 4 Plaats de meegeleverde cd-rom voor Windows® in uw cd-rom-station. Selecteer uw taal wanneer u het talenscherm ziet.



- 5 Het hoofdmenu van de cd-rom wordt geopend. Klik op **Software-installatieprogramma**.



Als dit venster niet wordt geopend, kunt u de Verkenner van Windows® gebruiken om het programma **setup.exe** uit te voeren vanuit de hoofddirectory op de cd-rom van Brother.

- 6 Klik bij de hoofdtoepassing op **MFL-Pro Suite**.



De MFL-Pro Suite bevat de printerdriver, scannerdriver, ScanSoft® PaperPort®, ScanSoft® TextBridge®, PC-FAX-software, Remote Setup en TrueType-lettertypen. PaperPort® is een toepassing voor het beheren van documenten en voor het weergeven van gescande documenten. ScanSoft® TextBridge®, dat in PaperPort® is geïntegreerd, is een OCR-toepassing die een beeld in tekst omzet en deze tekst in uw standaard tekstverwerker plaatst.

- 7 Klik op **Installeren**.

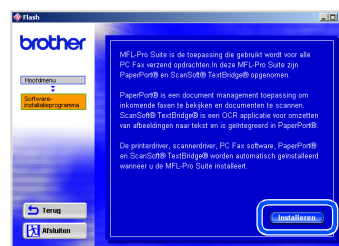

Als het volgende scherm wordt weergegeven, moet u op **OK** klikken om de Windows®-updates te installeren. Wanneer de recentere versies zijn geïnstalleerd, kunt u de pc opnieuw starten. In dat geval gaat de installatie automatisch verder.



Als de installatie niet automatisch wordt voortgezet, dient u het menu van het installatieprogramma opnieuw te openen door op de cd-rom van Brother op het programma **setup.exe** te dubbelklikken, waarna u doorgaat vanaf stap 5.

- 8 Als het venster **Setup van PaperPort 8.0 SE** wordt weergegeven, klikt u op **Volgende**.

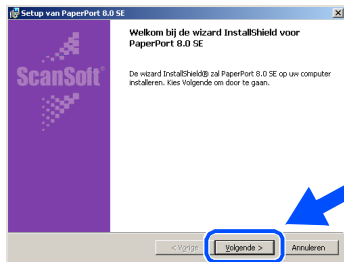

- 9 Nadat u de licentieovereenkomst van ScanSoft® hebt gelezen en geaccepteerd, moet u de gebruikersinformatie invullen en op **Volgende** klikken.

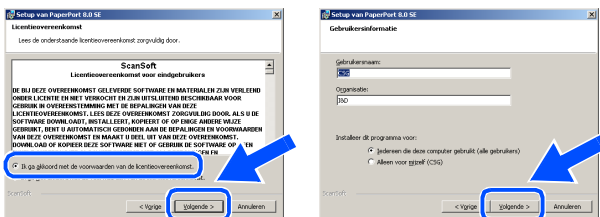

- 10 Selecteer **Standaard** en klik op **Volgende**.

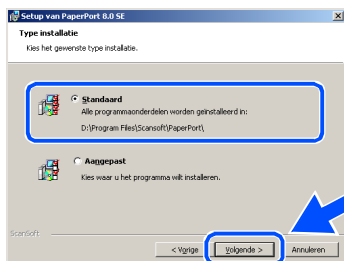

- 11 Klik op **Installeren**. PaperPort® wordt nu op uw computer geïnstalleerd.

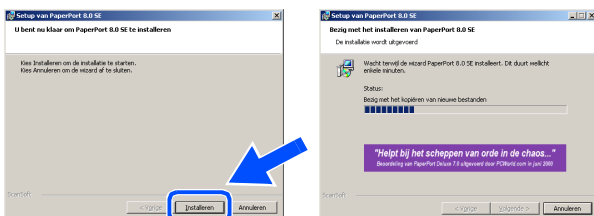

- 12 Als het **PaperPort 8.0 SE on line registratie** wordt weergegeven, selecteert u daar de gewenste optie en volgt u de aanwijzingen op het scherm.



- 13 Klik op **Voltoeien** om de installatie te voltooien.

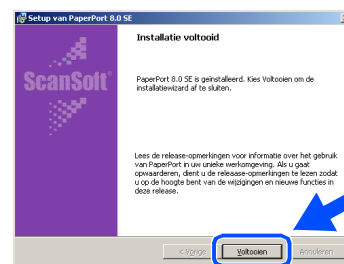

- 14 Als het installatievenster voor de **Brother MFL-Pro Suite Installatie** wordt weergegeven, klikt u op **Volgende**.

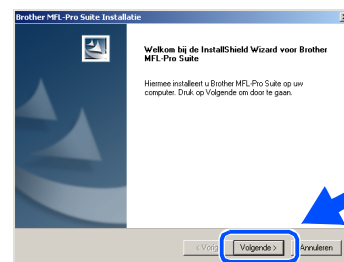

Als in dit stadium van de installatie een foutmelding wordt weergegeven, of als u de MFL-Pro Suite reeds eerder hebt geïnstalleerd, dient u deze software eerst van uw systeem te verwijderen. Selecteer in het **Start-menu** de optie **Programma's, Brother, MFL-Pro Suite MFC-8220, Installatie ongedaan maken**, en volg nu de aanwijzingen op het scherm.

Vervolg ...

Bij gebruik van Windows NT® Workstation Version 4.0

- 15 Wanneer het venster met de softwarelicentieovereenkomst van Brother wordt geopend, klikt u op **Ja** als u de voorwaarden accepteert en gaat u door naar het volgende scherm.

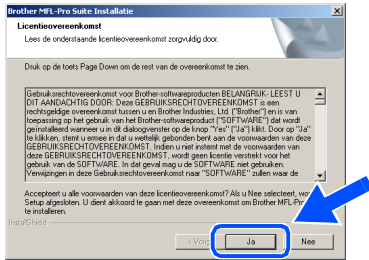

- 16 Selecteer **Lokaal interface** en klik vervolgens op **Volgende**.

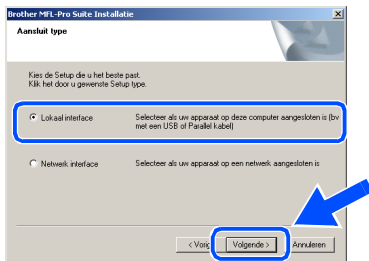

- 17 Als het venster Setup Type wordt geopend, selecteert u **Standaard** en klikt u op **Volgende**.

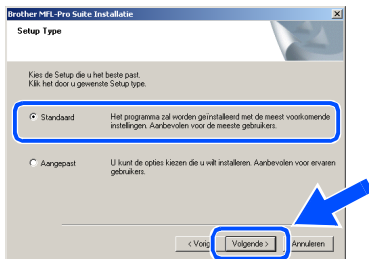

- Als u de PS-driver van Brother (PostScript®) wilt installeren, selecteert u **Aangepast** en volgt u de instructies op het scherm. Wanneer het scherm **Selecteer de gewenste onderdelen** wordt weergegeven, selecteert u **PS Printer Driver** en volgt u de instructies op het scherm.

- 18 Het bestand README wordt weergegeven. Nadat u de informatie over het oplossen van problemen in dit bestand hebt gelezen, moet u het bestand sluiten om verder te gaan met de installatie.

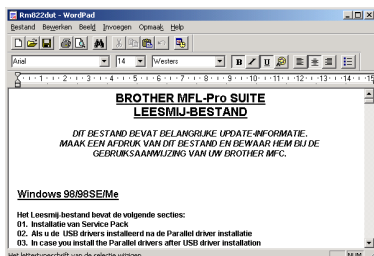

- 19 Selecteer **Online registratie uitvoeren** en klik op **Volgende**.

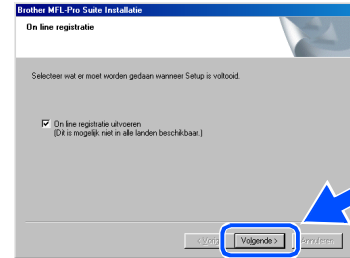

- 20 Klik op **Volttooien** om uw computer opnieuw op te starten.

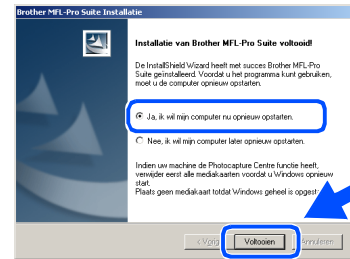

- 21 Nadat de computer opnieuw is gestart, klikt u op **Ja** zodat het Control Center telkens wordt geladen wanneer Windows® wordt gestart. Het Control Center wordt als een pictogram op de taakbalk weergegeven. Als u op **Nee** klikt, kunnen de scantoetsen van de MFC niet worden gebruikt.



- Als u het vakje in stap 19 geselecteerd hebt, wordt het scherm voor On line registratie weergegeven. Voer de registratie uit.
- Als u **Nee** selecteert, kunt u het Brother Control Center desgewenst later starten als u de scantoets toch wilt gebruiken. Hiervoor dubbelklikt u op het pictogram Smart UI op het bureaublad. Nu is het Brother Control Center in de taakbalk geladen. Raadpleeg "Brother Control Center automatisch laden" in hoofdstuk 4 van de documentatie (gebruikershandleiding) op de cd-rom.

- OK!** Brother PC-FAX en de printer- en scannerdrivers zijn nu geïnstalleerd en de installatie is voltooid.

Bij gebruik van de optionele NC-9100h netwerkinterface (voor Windows® 95/98/98SE/Me/NT/2000 Professional/XP)

Zorg dat u de instructies in stap 1 “De machine installeren” op pagina’s 4 -9 hebt voltooid.

- 1 Zorg dat de NC-9100h (afdruk-/faxserver voor netwerken) in de MFC is geïnstalleerd. (Zie “Los verkrijgbare toebehoren” in hoofdstuk 13 van de gebruikershandleiding.)
- 2 Sluit de netwerkkabel aan op de MFC en sluit hem daarna aan op een vrije poort op uw hub. Steek de stekker van de MFC in het stroomcontact. Zet de stroomschakelaar aan.

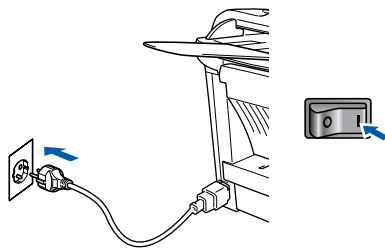
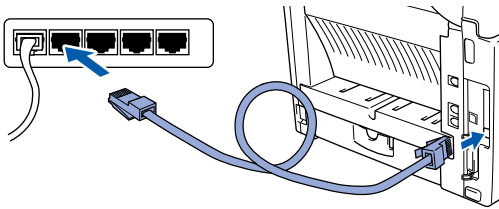

- 3 Zet de computer aan. (Bij gebruik van Windows® 2000 Professional/XP en Windows NT® 4.0 dient u als beheerder te zijn aangemeld.)
- 4 Plaats de meegeleverde cd-rom voor Windows® in uw cd-rom-station. Selecteer uw taal wanneer u het talenscherm ziet.



- 5 Het hoofdmenu van de cd-rom wordt geopend. Klik op **Software-installatieprogramma**.



Als dit venster niet wordt geopend, kunt u de Verkenner van Windows® gebruiken om het programma **setup.exe** uit te voeren vanuit de hoofddirectory op de cd-rom van Brother.

- 6 Klik bij de hoofdtoepassing op **MFL-Pro Suite**.



De MFL-Pro Suite bevat de printerdriver, scannerdriver, ScanSoft® PaperPort®, ScanSoft® TextBridge®, PC-FAX-software, Remote Setup en TrueType-lettertypen. PaperPort® is een toepassing voor het beheren van documenten en voor het weergeven van gescande documenten. ScanSoft® TextBridge®, dat in PaperPort® is geïntegreerd, is een OCR-toepassing die een beeld in tekst omzet en deze tekst in uw standaard tekstverwerker plaatst.

Vervolg ...

Bij gebruik van de optionele NC-9100h netwerkinterface (voor Windows® 95/98/98SE/Me/NT/2000 Professional/XP)

7 Klik op **Installeren**.

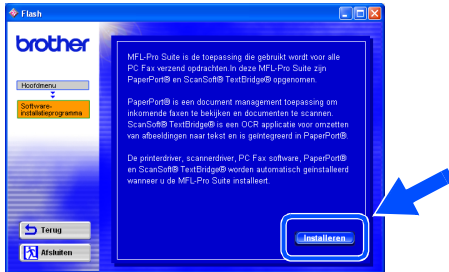

Als het volgende scherm wordt weergegeven, moet u op **OK** klikken om de Windows®-updates te installeren. Wanneer de recentere versies zijn geïnstalleerd, kunt u de pc opnieuw starten. In dat geval gaat de installatie automatisch verder.



Als de installatie niet automatisch wordt voortgezet, dient u het menu van het installatieprogramma opnieuw te openen door op de cd-rom van Brother op het programma **setup.exe** in de hoofdmap te dubbelklikken, waarna u doorgaat vanaf stap

5.

8 Als het venster **Setup van PaperPort 8.0 SE** wordt weergegeven, klikt u op **Volgende**.

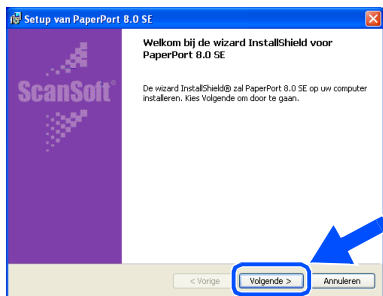

9 Nadat u de licentieovereenkomst van ScanSoft® hebt gelezen en geaccepteerd, moet u de gebruikersinformatie invullen en op **Volgende** klikken.

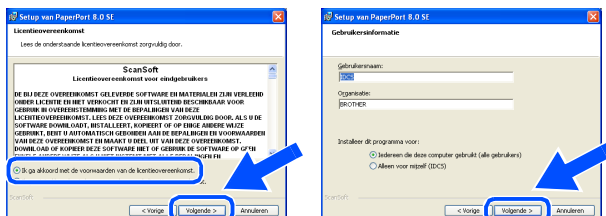

10 Selecteer **Standaard** en klik op **Volgende**.

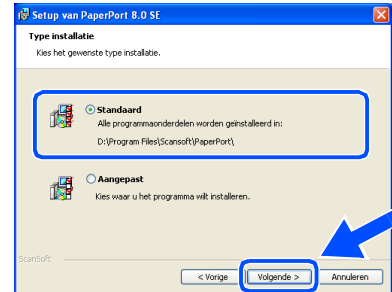

11 Klik op **Installeren**. PaperPort® wordt nu op uw computer geïnstalleerd.

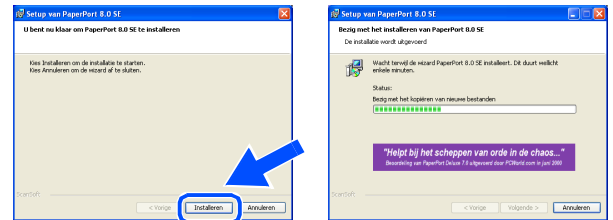

12 Als het **PaperPort 8.0 SE on line registratie** wordt weergegeven, selecteert u daar de gewenste optie en volgt u de aanwijzingen op het scherm.



13 Klik op **Voltoeien** om de installatie te voltooien.

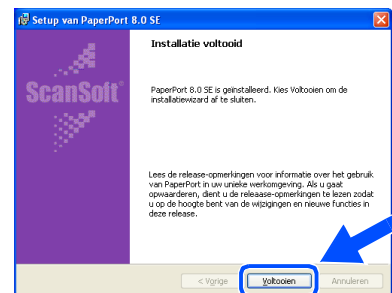

- 14 Als het installatievenster voor de **Brother MFL-Pro Suite Installatie** wordt weergegeven, klikt u op **Volgende**.

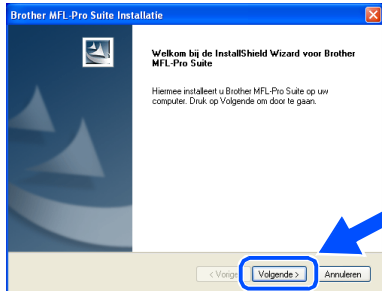

Als er op dit punt tijdens de installatie een foutmelding wordt weergegeven, dient u de MFL-Pro Suite eerst te verwijderen. Selecteer in het **Start**-menu de optie **Alle programma's, Brother, MFL-Pro Suite MFC-8220, Installatie ongedaan maken**, en volg nu de aanwijzingen op het scherm.

- 15 Wanneer het venster met de softwarelicentieovereenkomst wordt geopend, klikt u op **Ja**.



- 16 Selecteer **Netwerk interface** en klik vervolgens op **Volgende**.

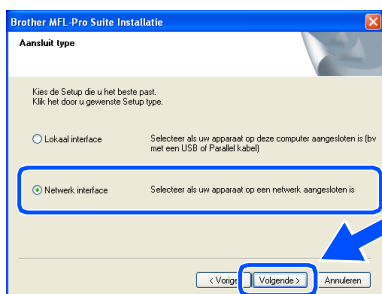

- 17 Selecteer **Standaard** en klik vervolgens op **Volgende**. De toepassingsbestanden worden naar uw computer gekopieerd.

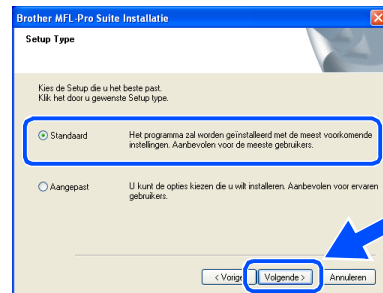

Als u de PS-driver van Brother (PostScript®) wilt installeren, selecteert u **Aangepast** en volgt u de instructies op het scherm. Wanneer het scherm **Selecteer de gewenste onderdelen** wordt weergegeven, selecteert u **PS Printer Driver** en volgt u de instructies op het scherm.

- 18 Selecteer **Zoek het netwerk op apparaten en kies uit de lijst van gevonden apparaten (Aanbevolen)** en klik vervolgens op **Volgende**.

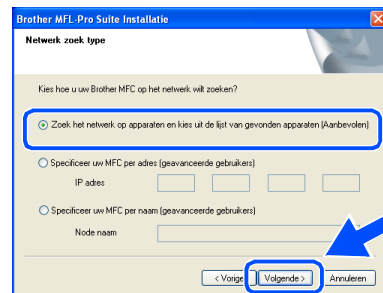

In het volgende scherm klikt u op **OK**.

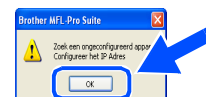

Vervolg ...



Bij gebruik van de optionele NC-9100h netwerkinterface (voor Windows[®] 95/98/98SE/Me/NT/2000 Professional/XP)

- 19 Wanneer de MFC niet voor uw netwerk geconfigureerd is:
Selecteer het niet-geconfigureerde apparaat of APIPA in de lijst en klik op **Volgende**. → Ga naar 20

Wanneer de MFC is geconfigureerd voor uw netwerk:
Selecteer de MFC in de lijst en klik op **Volgende**. → Ga naar 23

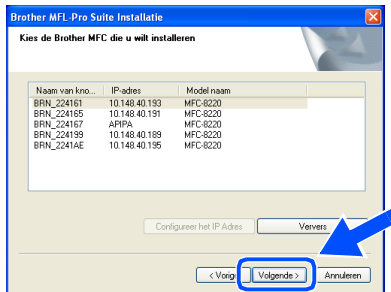

- 20 Klik op **Configureer het IP Adres**.

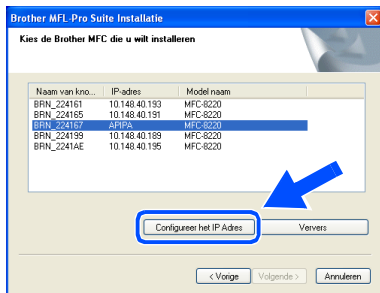

- 21 Voer de correcte IP-adresgegevens voor uw netwerk in en klik op **OK**.

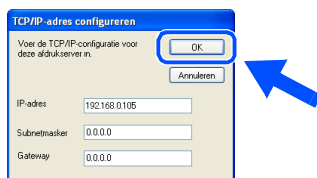

(bijvoorbeeld voer 192.168.0.105 in als IP-adres)

- 22 Klik op **Volgende**.

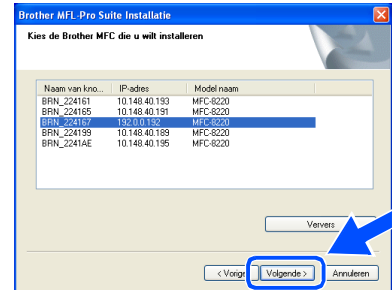

Zie "Voor beheerders" in deze handleiding of de NC-9100h gebruikershandleiding op de cd-rom voor meer informatie over de netwerkconfiguratie.

Bij gebruik van Windows[®] 98/98SE/Me/2000/XP

→ Ga naar 23

Bij gebruik van Windows[®] 95/NT

→ Ga naar 26

- 23 Als u de netwerkscannen wilt configureren, selecteer Ja en klik op **Volgende**.



- 24 Klik op **Volgende** of voer de naam in die u voor de pc op het LCD-scherm wilt weergeven en klik op **Volgende**. De standaardnaam is de naam van de pc.

U kunt het ontvangen van ongewenste documenten vermijden door een pincode van 4 cijfers in te stellen.

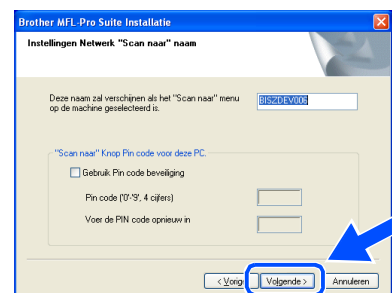

Wacht tot het venster wordt geopend.

- 25 Het bestand README wordt weergegeven. Nadat u de informatie over het oplossen van problemen in dit bestand hebt gelezen, moet u het bestand sluiten om verder te gaan met de installatie.

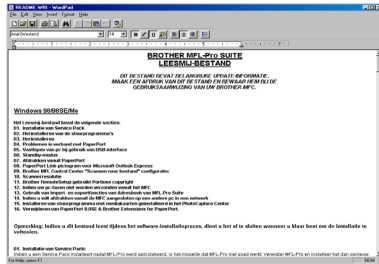

- 26 Selecteer **On line registratie uitvoeren** en klik op **Volgende**.

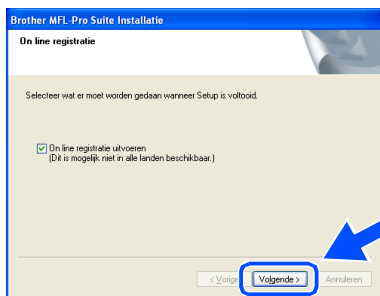

- 27 Klik op **Voltoeien** om uw computer opnieuw op te starten.

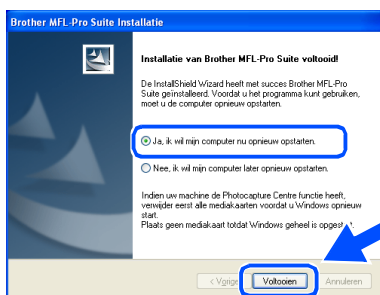

Ga bij gebruik van Windows® 95/98/98SE/Me/NT/2000 naar 28.



De netwerkscanfunctie wordt niet ondersteund in Windows® 95 of NT.

- OK! Alleen bij gebruik van Windows® XP Brother PC-FAX en de printer- en scannerdrivers zijn nu geïnstalleerd en de installatie is voltooid.

- 28 Nadat de computer opnieuw is gestart, klikt u op **Ja** zodat het Control Center telkens wordt geladen wanneer Windows® wordt gestart. Het Control Center wordt als een pictogram op de taakbalk weergegeven. Als u op **Nee** klikt, kunnen de scantoetsen van de MFC niet worden gebruikt.

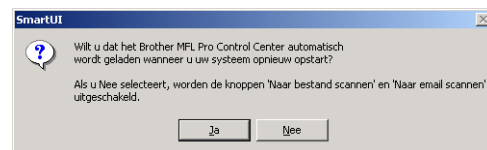

- Als u het vakje in stap 26 geselecteerd hebt, wordt het scherm voor On line registratie weergegeven. Voer de registratie uit.ms
- Als u **Nee** selecteert, kunt u het Brother Control Center desgewenst later starten als u de scantoets toch wilt gebruiken. Hiervoor dubbelklikt u op het pictogram Smart UI op het bureaublad. Nu is het Brother Control Center in de taakbalk geladen. Raadpleeg "Brother Control Center automatisch laden" in hoofdstuk 4 van de documentatie (gebruikershandleiding) op de cd-rom.

- OK! Bij gebruik van Windows® 98/98SE/Me/2000 Brother PC-FAX en de printer- en scannerdrivers zijn nu geïnstalleerd en de installatie is voltooid.

Bij gebruik van Windows® 95/NT Brother PC-FAX en de printerdrivers zijn nu geïnstalleerd en de installatie is voltooid.



Bij gebruik van de USB-interfacekabel

Voor Mac OS® 8.6 t/m 9.2

Zorg dat u de instructies in stap 1 “De machine instellen” op pagina’s 4 - 9 hebt voltooid.

- 1 Zet de MFC uit en haal de stekker uit het stopcontact. Als u de USB-interfacekabel reeds op uw Macintosh® had aangesloten, dient u deze kabel nu los te koppelen.

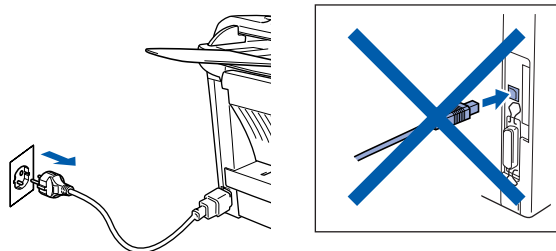

- 2 Zet uw Mac® aan.
- 3 Plaats de cd-rom voor Mac® in het cd-rom-station.



- 4 Dubbelklik op het pictogram **Start Here** om PC-FAX Send en de printer- en scannerdrivers te installeren. Selecteer uw taal wanneer u het talenscherm ziet.

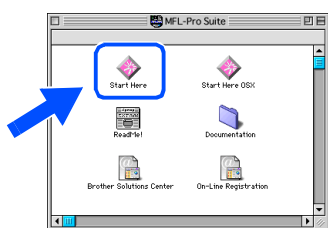

- 5 Klik op **Installeren** naast de MFL-Pro Suite voor uw land.



- 6 Volg de instructies op uw scherm en dient u uw Macintosh® opnieuw op te starten.
- 7 Sluit de USB-interfacekabel eerst op uw Macintosh® aan en vervolgens op de MFC.

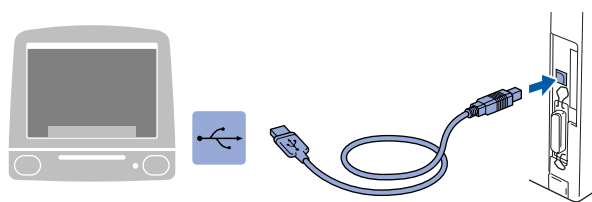

Sluit de MFC NIET aan op een USB-poort op een toetsenbord of een USB-hub zonder voeding.

- 8 Steek de stekker van het MFC in het stopcontact. Zet de stroomschakelaar aan.

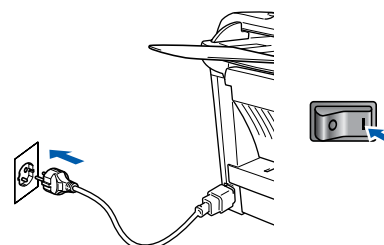

- 9 Open de **Kiezer** vanuit het Apple®-menu.



- 10 Klik op het pictogram van de **Brother Laser** die u hebt geïnstalleerd. Selecteer rechts van de **Kiezer** de printer waarop u wilt afdrukken.
Sluit de **Kiezer**.

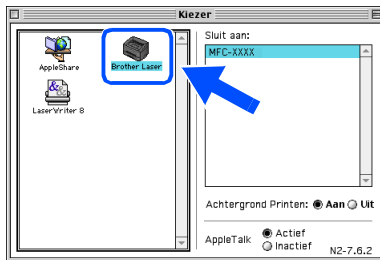

- OK! **Brother PC-FAX Send** en de printer- en scannerdrivers zijn geïnstalleerd.

- 11 Klik op **Installeren** naast het pictogram van Presto! PageManager om Presto! PageManager® te installeren en volg de instructies op het scherm.



Met Presto! PageManager® kunt u eenvoudig foto's en documenten scannen, delen en ordenen.

- OK! **Presto! PageManager®** is geïnstalleerd en de installatie is nu voltooid.



Bij gebruik van de USB-interfacekabel

Voor Mac OS[®] X 10.1/10.2.1 - 10.3 of recenter

Zorg dat u de instructies in stap 1 “De machine instellen” op pagina’s 4 - 9 hebt voltooid.

- 1 Zet de MFC uit en haal de stekker uit het stopcontact. Als u de USB-interfacekabel reeds op uw Macintosh[®] had aangesloten, dient u deze kabel nu los te koppelen.

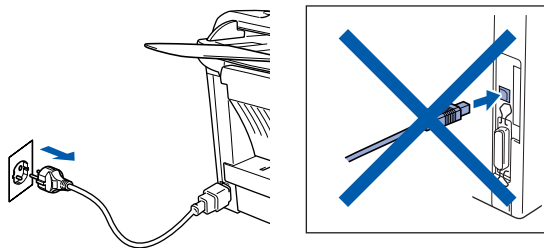

- 7 Sluit de USB-interfacekabel eerst op uw Macintosh[®] aan en vervolgens op de MFC.

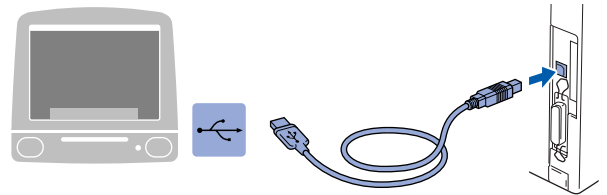

Sluit de MFC NIET aan op een USB-poort op een toetsenbord of een USB-hub zonder voeding.

- 2 Zet uw Mac[®] aan.
- 3 Plaats de cd-rom voor Mac[®] in het cd-rom-station.



- 4 Dubbelklik op het pictogram **Start Here OSX** om de printerdriver, scannerdriver, Brother PC-FAX Send en het programma Remote Setup te installeren. Als het scherm met talen wordt geopend, moet u de gewenste taal selecteren (scannen wordt niet ondersteund in Mac OS[®] 10.1).



- 8 Steek de stekker van het MFC in het stopcontact. Zet de stroomschakelaar aan.

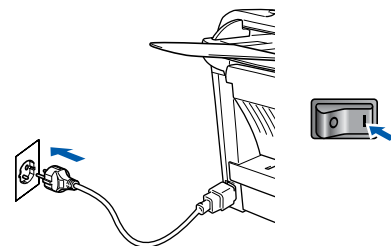

- 9 Selecteer **Programma's** in het menu **Ga**.



- 5 Klik op **Installeren** naast de MFL-Pro Suite.



- 10 Open de map **Utilities**.

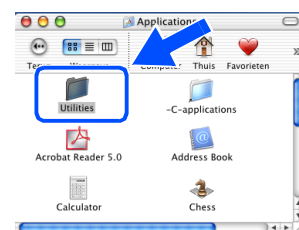

- 6 Volg de instructies op uw scherm en dient u uw Macintosh[®] opnieuw op te starten.

- 11 Open het pictogram met het **Print Center**.



- 12 Klik op de knop **Voeg printer toe...**

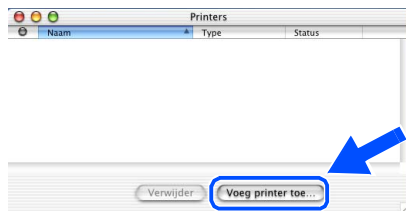

- 13 Selecteer **USB**.

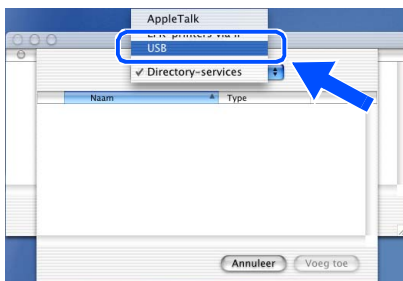

- 14 Selecteer uw machine en klik op **Voeg toe**.

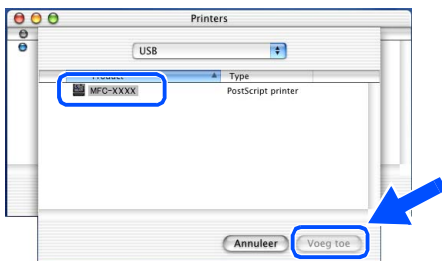

- 15 Selecteer **Stop "Afdrukbeheer"** in het menu **Afdrukbeheer**.



- OK!** De printerdriver, scannerdriver, PC-FAX Send en het programma Remote Setup van Brother zijn nu geïnstalleerd en de installatie is voltooid.



Scannen wordt niet ondersteund in Mac OS® 10.1.

- 16 Klik op **Installeren** naast het pictogram van Presto! PageManager om Presto! PageManager® te installeren en volg de instructies op het scherm.

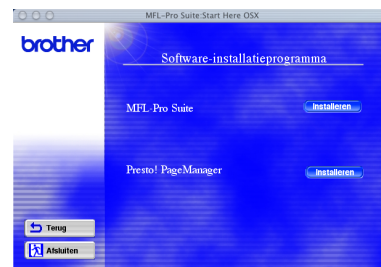

Met Presto! PageManager® kunt u eenvoudig foto's en documenten scannen, delen en ordenen.

- OK!** Presto! PageManager® is geïnstalleerd en de installatie is nu voltooid.

Bij gebruik van de optionele NC-9100h netwerkinterface

Voor Mac OS[®] 8.6 t/m 9.2

Zorg dat u de instructies in stap 1 “De machine instellen” op pagina’s 4 - 9 hebt voltooid.

- 1 Zorg dat de NC-9100h (afdruk-/faxserver voor netwerken) in de MFC is geïnstalleerd. (Zie “Los verkrijgbare toebehoren” in hoofdstuk 13 van de gebruikershandleiding.)
- 2 Zet het MFC uit en haal de stekker uit het stopcontact. Als u de USB-interfacekabel reeds op uw Macintosh[®] had aangesloten, dient u deze kabel nu los te koppelen.

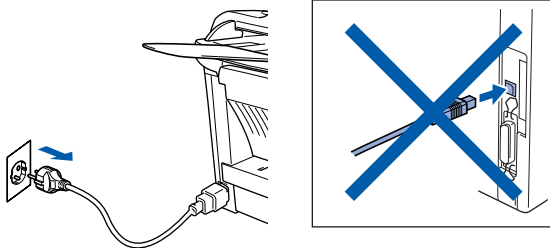

- 3 Zet uw Mac[®] aan.
- 4 Plaats de cd-rom voor Mac[®] in het cd-rom-station.



- 5 Dubbelklik op het pictogram **Start Here** om PC-FAX Send en de printer- en scannerdrivers te installeren. Selecteer uw taal wanneer u het talenscherm ziet.

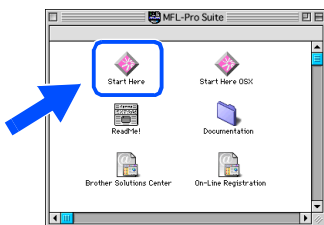

- 6 Klik op **Installeren** naast de MFL-Pro Suite voor uw land.



- 7 Volg de instructies op uw scherm en start uw Macintosh[®] opnieuw op.
- 8 Sluit de netwerkinterfacekabel aan op de printer en sluit hem daarna aan op een vrije poort op uw hub.

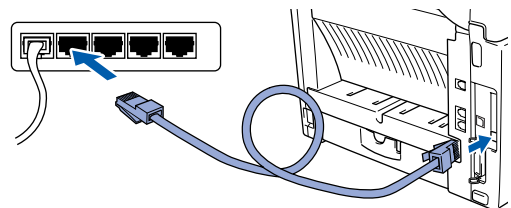

- 9 Steek de stekker van het MFC in het stopcontact. Zet de stroomschakelaar aan.

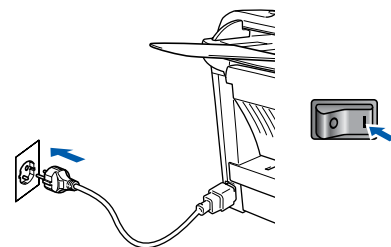

- 10 Open de **Kiezer** via het menu **Apple**.



- 11 Klik op het pictogram **Brother Laser (AT)** en selecteer dan **BRN_xxxxxx_P1**.
Klik op **Setup**.

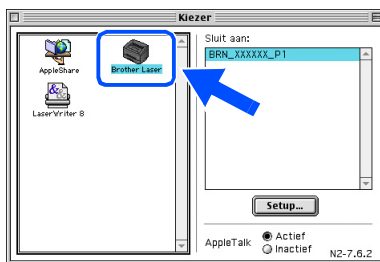

xxxxxx zijn de laatste zes cijfers van het ethernetadres.

- 12 Selecteert u eerst uw model en klik op **OK**.
Sluit de **Kiezer**.

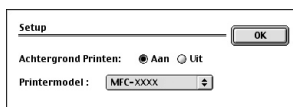

Netwerkhandleiding Hoofdstuk 7 op de cd-rom.

- OK!** De installatie is nu voltooid.

Bij gebruik van de optionele NC-9100h netwerkinterface

Voor Mac OS[®] X 10.1/10.2.1 - 10.3 of recenter

Zorg dat u de instructies in stap 1 “De machine instellen” op pagina’s 4 - 9 hebt voltooid.

- 1 Zorg dat de NC-9100h (afdruk-/faxserver voor netwerken) in de MFC is geïnstalleerd. (Zie “Los verkrijgbare toebehoren” in hoofdstuk 13 van de gebruikershandleiding.)
- 2 Zet het MFC uit en haal de stekker uit het stopcontact. Als u de USB-interfacekabel reeds op uw Macintosh[®] had aangesloten, dient u deze kabel nu los te koppelen.

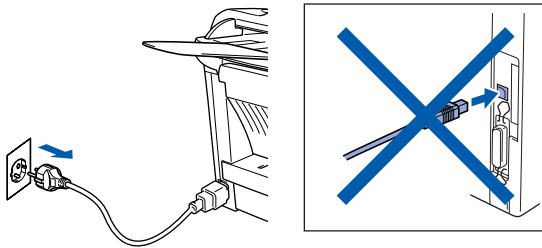

- 3 Zet uw Mac[®] aan.
- 4 Plaats de cd-rom voor Mac[®] in het cd-rom-station.



- 5 Dubbelklik op het pictogram **Start Here OSX** om de printerdriver en de toepassing Remote Setup te installeren. Selecteer uw taal wanneer u het talenscherm ziet.



- 6 Klik op **Installeren** naast de MFL-Pro Suite.

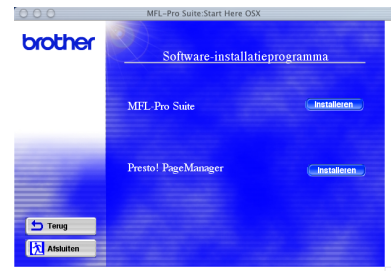

- 7 Volg de instructies op uw scherm en dient u uw Macintosh[®] opnieuw op te starten.
- 8 Sluit de netwerkinterfacekabel aan op de printer en sluit hem daarna aan op een vrije poort op uw hub.

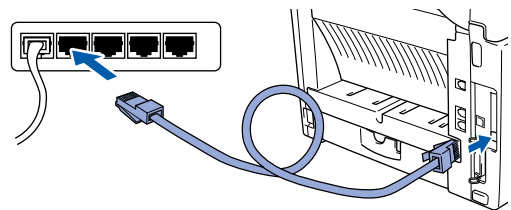

- 9 Steek de stekker van het MFC in het stopcontact. Zet de stroomschakelaar aan.

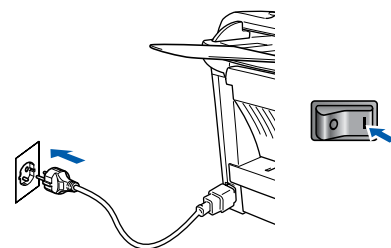

- 10 Selecteer **Programma's** in het menu **Ga**.



- 11 Open de map **Utilities**.

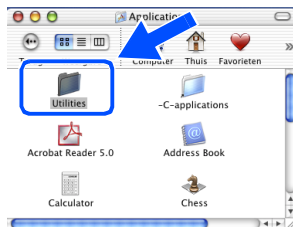

- 12 Open het pictogram met het **Print Center**.

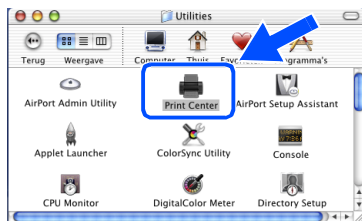

- 13 Klik op de knop **Voeg printer toe...**

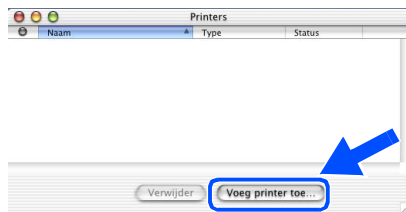

- 14 Selecteer **AppleTalk**.



- 15 Selecteer **BRN_xxxxxx_P1** en klik op **Voeg toe**.

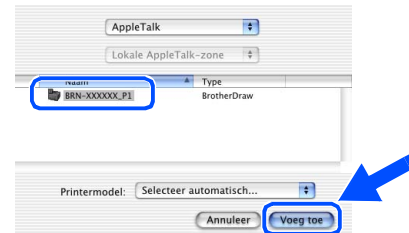

xxxxxx zijn de laatste zes cijfers van het ethernetadres.



Netwerkhandleiding Hoofdstuk 7 op de cd-rom.

- 16 Selecteer **Stop "Afdrukbeheer"** in het menu **Afdrukbeheer**.

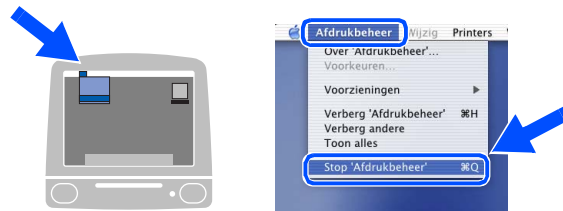

- OK!** De installatie is nu voltooid.



Bij gebruik van Mac OS® 10.2.2 of recenter Raadpleeg hoofdstuk 7 van de netwerkhandleiding op de cd-rom voor informatie over het gebruik van Eenvoudige netwerkconfiguratie.

Dit hoofdstuk is bedoeld voor het gebruik van de printer in een netwerk met de optionele NC-9100h. Beheerders moeten de printer installeren aan de hand van de volgende stappen.

Gebruikershandleiding netwerk – overzicht van de hoofdstukken (NC-9100h)

Windows®



Macintosh®



Windows® 95/98/Me	Peer-to-Peer	TCP/IP	Hoofdstuk 3	Peer-to-Peer afdrukken
		NetBIOS	Hoofdstuk 4	Peer-to-Peer afdrukken via NetBIOS
	Brother Internet Print	TCP/IP	Hoofdstuk 5	Afdrukken via internet configureren voor Windows®
	Netware	IPX/SPX	Hoofdstuk 6	Afdrukken via Novell Netware
Windows NT®	Peer-to-Peer	TCP/IP	Hoofdstuk 2	Afdrukken via TCP/IP
		NetBIOS	Hoofdstuk 4	Peer-to-Peer afdrukken via NetBIOS
		DLC/LLC	Hoofdstuk 8	Afdrukken via DLC
	Brother Internet Print (alleen NT® 4.0)	TCP/IP	Hoofdstuk 5	Afdrukken via internet configureren voor Windows®
	Netware	IPX/SPX	Hoofdstuk 6	Afdrukken via Novell Netware
Windows® 2000/XP	Peer-to-Peer (alleen voor Windows® 2000)	TCP/IP	Hoofdstuk 2	Afdrukken via TCP/IP
		NetBIOS	Hoofdstuk 4	Peer-to-Peer afdrukken via NetBIOS
		DLC/LLC	Hoofdstuk 8	Afdrukken via DLC
	IPP (Internet Printing Protocol)	TCP/IP	Hoofdstuk 2	Afdrukken via TCP/IP
	Brother Internet Print	TCP/IP	Hoofdstuk 5	Afdrukken via internet configureren voor Windows®
	Netware	IPX/SPX	Hoofdstuk 6	Afdrukken via Novell Netware
UNIX/Linux		TCP/IP	Hoofdstuk 1	Afdrukken via UNIX
Macintosh®		AppleTalk	Hoofdstuk 7	AppleTalk (Afdrukken via EtherTalk en TCP/IP)
		TCP/IP	Hoofdstuk 7	AppleTalk (Afdrukken via EtherTalk en TCP/IP)
		Eenvoudige netwerkconfiguratie	Hoofdstuk 7	Eenvoudige netwerkconfiguratie
OS2 Warp Server LAN Server		TCP/IP	Hoofdstuk 2	Afdrukken via TCP/IP
		NetBIOS	Hoofdstuk 4	Peer-to-Peer afdrukken via NetBIOS

BRAdmin Professional installeren (alleen bij gebruik van Windows®)

BRAdmin Professional is ontworpen om apparaten van Brother, die zijn aangesloten op een netwerk (zoals netwerkprinters en/of multifunctionele netwerkapparaten in een LAN-omgeving - Local Area Network), te beheren.

BRAdmin Professional kan ook worden gebruikt om apparaten van andere producenten te beheren die SNMP (Simple Network Management Protocol) ondersteunen.

Voor meer informatie over BRAdmin Professional surft u naar <http://solutions.brother.com>

- 1 Plaats de meegeleverde cd-rom voor Windows® in uw cd-rom-station. Het beginscherm wordt automatisch weergegeven. Volg de instructies op uw scherm.



- 2 Klik op het pictogram **Software-installatieprogramma** in het menuscherm.



- 3 Klik op **Netwerkanvullingen voor de optionele NC-9100h**.



- 4 Klik op **BRAdmin Professional** en volg de instructies op het scherm.



Het standaardwachtwoord voor de afdrukservers is "access".

U kunt BRAdmin Professional of een webbrowser gebruiken om dit wachtwoord te wijzigen.

Web BRAdmin

Brother heeft ook Web BRAdmin ontwikkeld, een hulpprogramma voor enterprise netwerken waarmee apparatuur van Brother en andere SNMP-compatibele apparaten in grotere LAN/WAN-omgevingen kunnen worden beheerd.

Deze software werkt op basis van een webserver en vereist de installatie van de Microsoft's Internet Information Server en Sun's Java client software. Voor meer informatie over Web BRAdmin of om deze software te downloaden, surft u naar <http://solutions.brother.com/webbradmin>.

De machine
installeren

Windows®
USB

Windows®
Paralleel

Windows
NT® 4.0
Paralleel

Windows®
Netwerk

Macintosh®
USB

Macintosh®
Netwerk

Voor
beheerders

Het IP-adres, subnetmasker en de gateway instellen met BRAdmin Professional (alleen bij gebruik van Windows®)

- 1 Start BRAdmin Professional en selecteer **TCP/IP**.

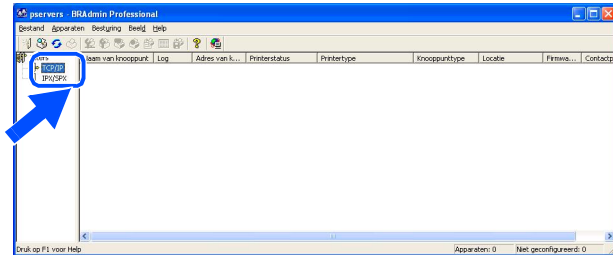

- 2 Selecteer **Zoeken naar actieve apparaten** in het menu **Apparaten**. BRAdmin zoekt nu automatisch naar nieuwe apparaten.

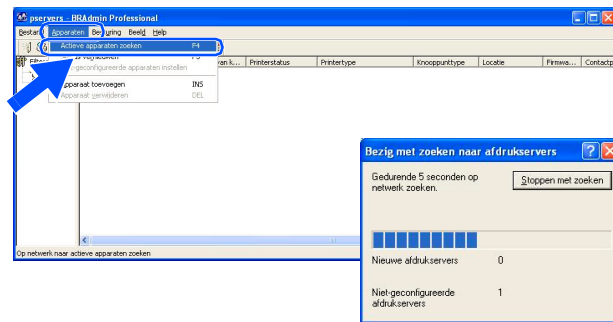

- 3 Dubbelklik op het nieuwe apparaat.

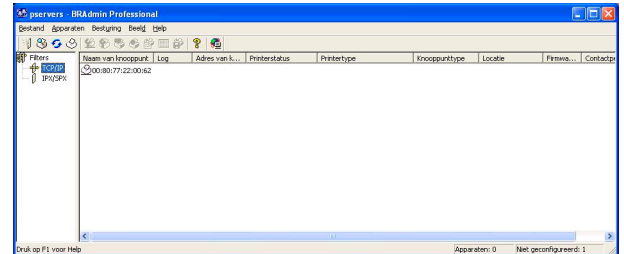

- 4 Voer het **IP-adres**, **subnetmasker** en de **gateway** in en klik op **OK**.



- 5 De adresgegevens voor de printer worden opgeslagen.



Het standaardwachtwoord voor de afdrukservers is **"access"**.

U kunt BRAdmin Professional of een webbrowser gebruiken om dit wachtwoord te wijzigen.

Toebehoren

De MFC heeft de volgende toebehoren. U kunt de mogelijkheden van uw MFC uitbreiden met deze accessoires.

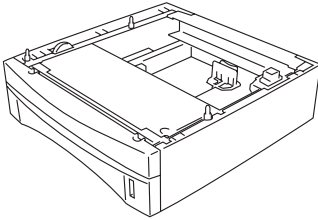
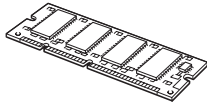
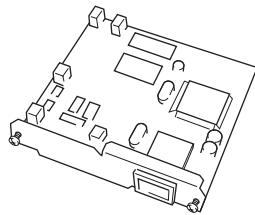
Onderste papierlade	DIMM-geheugen	Afdruk-/faxserver voor netwerken
LT-5000		NC-9100h
 <p>Deze extra papierlade heeft een capaciteit van 250 vel, zodat u een totale invoercapaciteit van 500 vel hebt.</p>	 <p>Raadpleeg "Geheugenkaart" in hoofdstuk 13 van de gebruikershandleiding.</p>	 <p>Met de optionele afdruk-/faxserver voor netwerken (NC-9100h) wordt uw MFC een multifunctioneel netwerkcenter waarmee u over een netwerk kunt afdrukken, scannen en faxen via de pc.</p>

Verbruiksonderdelen vervangen

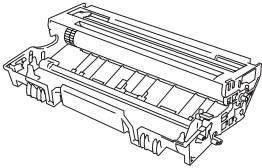
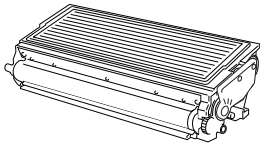
Drumkit	Toner
DR-3000	TN-3030 / TN-3060
 <p>Max. 20.000 A4-pagina's bij een bladvulling van 5%.</p>	 <p>TN-3030: Max. 3500 A4-pagina's bij een bladvulling van 5%. TN-3060: Max. 6700 A4-pagina's bij een bladvulling van 5%.</p>

De machine installeren

Windows® USB

Windows® Parallel

Windows NT® 4.0 Parallel

Windows® Network

Macintosh® USB

Macintosh® Network

Voor beheerders

Handelsmerken

Het Brother-logo is een wettig gedeponeerd handelsmerk van Brother Industries, Ltd.

Brother is een wettig gedeponeerd handelsmerk van Brother Industries, Ltd.

Multi-Function Link is een gedeponeerd handelsmerk van Brother International Corporation.

© Copyright 2004 Brother Industries, Ltd. Alle rechten voorbehouden.

Windows, Microsoft en Windows NT zijn wettig gedeponeerde handelsmerken van Microsoft in de VS en andere landen.

Macintosh, QuickDraw, iMac en iBook zijn handelsmerken of wettig gedeponeerde handelsmerken Apple Computer, Inc.

PostScript en PostScript Level 3 zijn geregistreerde handelsmerken van Adobe Systems Incorporated.

PaperPort en TextBridge zijn wettig gedeponeerde handelsmerken van ScanSoft, Inc.

Presto! PageManager is een wettig gedeponeerd handelsmerk van NewSoft Technology Corporation.

Elk bedrijf wiens software in deze handleiding wordt vermeld, heeft een softwarelicentieovereenkomst die specifiek bedoeld is voor de desbetreffende programma's.

Alle andere merknamen en productnamen die in deze handleiding worden gebruikt, zijn wettig gedeponeerde handelsmerken van de desbetreffende bedrijven.

Samenstelling en publicatie

Deze handleiding is samengesteld en gepubliceerd onder supervisie van Brother Industries, Ltd. De nieuwste productgegevens en specificaties zijn in deze handleiding verwerkt.

De inhoud van deze handleiding en de specificaties van het product kunnen zonder voorafgaande kennisgeving worden gewijzigd.

Brother behoudt zich het recht voor om de specificaties en de inhoud van deze handleiding zonder voorafgaande kennisgeving te wijzigen. Brother is niet verantwoordelijk voor enige schade, met inbegrip van gevolgschade, voortvloeiend uit het gebruik van deze handleiding of de daarin beschreven producten, inclusief maar niet beperkt tot zelffouten en andere fouten in deze publicatie.

Dit product is bedoeld voor gebruik in een professionele omgeving.

