

Always here to help you

Register your product and get support at
www.philips.com/welcome



SCF287
SCF286
SCF285
SCF284



PHILIPS
AVENT

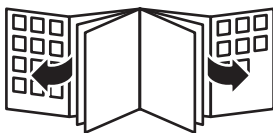

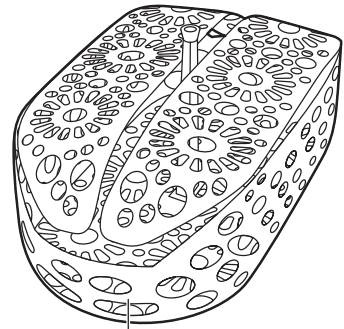
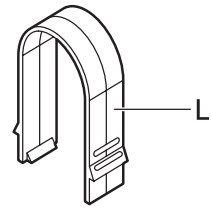
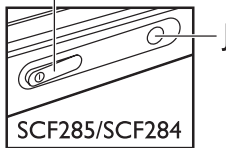
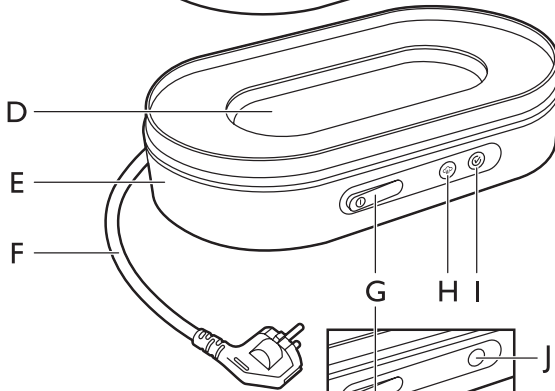
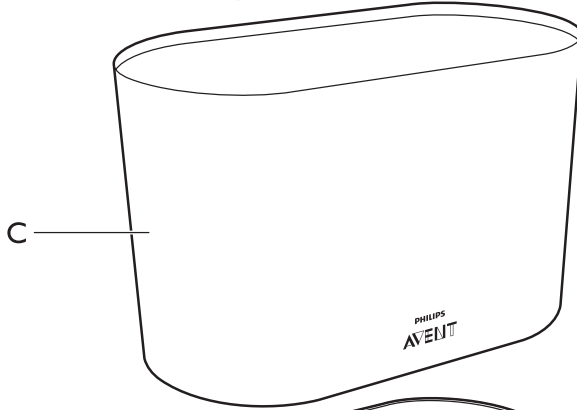
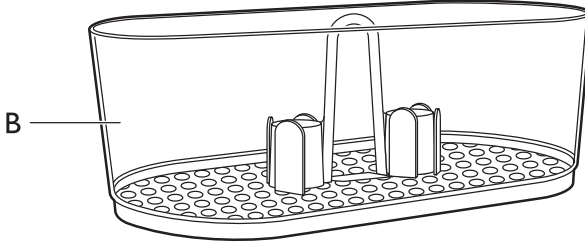



SCF287, SCF286, SCF285, SCF284

ENGLISH	6
DANSK	12
DEUTSCH	18
ΕΛΛΗΝΙΚΑ	24
ESPAÑOL	31
SUOMI	37
FRANÇAIS	42
ITALIANO	48
NEDERLANDS	54
NORSK	60
PORTUGUÊS	66
SVENSKA	72
TÜRKÇE	78

Introduction

Congratulations on your purchase and welcome to Philips! To fully benefit from the support that Philips offers, register your product at www.philips.com/welcome.

General description (Fig. 1)

- A Lid with grip
- B Small basket
- C Large basket
- D Heating element with water reservoir
- E Base
- F Mains cord
- G Power-on button
- H SCF287/SCF286: Sterilising light
- I SCF287/SCF286: Ready light
- J SCF285/SCF284: Sterilising light
- K Dishwasher basket (SCF287/SCF286 only)
- L Tongs

Note: You can find the type number of your steriliser on the bottom of the appliance.

Important

Read this user manual carefully before you use the appliance and save it for future reference.

Danger

- Never immerse the base, the mains cord or the mains plug in water or any other liquid.
- Failure to follow the descaling instructions may cause irreparable damage.
- Never disassemble the base to avoid the risk of electric shock.

Warning

- This appliance can be used by persons with reduced physical, sensory or mental capabilities or lack of experience and knowledge if they have been given supervision or instruction concerning use of the appliance in a safe way and if they understand the hazards involved.
- This appliance shall not be used by children. Keep the appliance and its cord out of the reach of children.
- Children shall not play with the appliance.
- Check if the voltage indicated on the appliance corresponds to the local mains voltage before you connect the appliance.
- Do not use the appliance if the plug, the mains cord or the appliance itself is damaged.

- If the mains cord is damaged, it must be replaced by Philips, a service centre authorised by Philips or similarly qualified persons in order to avoid a hazard.
- There are no serviceable parts inside the electric steam steriliser. Do not attempt to open, service or repair the electric steam steriliser yourself.
- The appliance becomes extremely hot during sterilisation and may cause burns if it is touched.
- Beware of hot steam that comes out of the vent in the lid or when you remove the lid. Steam can cause burns.
- Do not touch the base, the baskets and the lid during or shortly after sterilisation because they are very hot. Only lift the lid by its grip.
- Never move or open the appliance when it is in use or when the water in it is still hot.
- Never place items on top of the appliance when it is in use.
- Only use water without any additives.
- Do not put bleach or other chemicals in the appliance.
- Only sterilise baby bottles and other items that are suitable for sterilisers. Check the user manual of the items you want to sterilise, to make sure they are suitable for sterilisers.
- If you want to stop the sterilisation process, unplug the appliance (SCF285/SCF284) or press the power-on button (SCF287/SCF286).
- This appliance is intended for household use only.

Caution

- Never use any accessories or parts from other manufacturers or that Philips does not specifically recommend. If you use such accessories or parts, your guarantee becomes invalid.
- Do not expose the appliance to extreme heat or direct sunlight.
- Always let the appliance cool down before you move or store it.
- Do not sterilise very small items which can fall through the holes in the bottom of the basket.
- Never place items directly on the heating element when the appliance is switched on.
- Do not use the appliance if it has fallen or is damaged in any way. Take it to an authorised Philips service centre for repair.
- Always place and use the appliance on a dry, stable, level and horizontal surface.
- Do not place the appliance on a hot surface.

8 ENGLISH

- Do not let the mains cord hang over the edge of the table or worktop on which the appliance stands.
- Always pour any remaining water out of the appliance after use and when the appliance has cooled down.
- Always unplug the appliance after use.
- Environmental conditions, such as temperature and altitude, may affect the functioning of this appliance.

Electromagnetic fields (EMF)

This Philips appliance complies with all applicable standards and regulations regarding exposure to electromagnetic fields.

Before first use

When you use the appliance for the first time, we advise you to let it complete one sterilisation process with empty baskets.

Note: Heating up takes approx. 4 minutes and sterilising takes approx. 6 minutes.

- 1** Use for example a baby bottle and pour exactly 100ml tap water directly into the water reservoir of the base (Fig. 2).
- 2** Place the large basket on the base (Fig. 3).
- 3** Place the small basket on the large basket (Fig. 4).
- 4** Place the lid on top of the small basket (Fig. 5).
- 5** Put the plug in the wall socket.
- 6** Press the power-on button to switch on the appliance (Fig. 6).

Note: If you plug in the appliance after you have pressed the power-on button, the steriliser starts to heat up immediately.

SCF287/SCF286

- ▶ The sterilising light lights up to indicate that the appliance starts operating.
- ▶ When the sterilisation process is finished, the ready light goes on. After 3 minutes, the ready light goes out to indicate that you can now safely open the steriliser.

SCF285/SCF284

- ▶ The sterilising light lights up to indicate that the appliance starts operating.
 - ▶ When the sterilisation process is finished, the appliance switches off automatically.
- 7** After the appliance has cooled down completely, remove the lid, the small basket and the large basket and wipe them dry.
 - 8** Let the appliance cool down completely for approx. 10 minutes before you use it again.

Note: The appliance does not work for 10 minutes after a sterilising cycle, it needs to cool down first.

Preparing for use

Preparing for sterilising

Before you put the items to be sterilised in the steriliser, clean them thoroughly in the dishwasher or clean them by hand with hot water and some washing-up liquid.

Using the dishwasher basket (SCF287/SCF286 only)

Use the dishwasher basket to preclean the items you want to sterilise.

- 1 Open the two sections of the lid of the dishwasher basket and place the bottles and accessories in the basket (Fig. 7).

Note: Make sure that the bottles are placed upside down.

- 2 Close the two sections of the lid of the dishwasher basket (Fig. 8).
- 3 Place the basket in the dishwasher.
- 4 Switch on the dishwasher and let it complete the dishwashing cycle.
- 5 When the dishwasher is finished, take out the dishwasher basket and make sure that the dishwasher basket and all items to be sterilised are clean. If not, clean them by hand.
- 6 Place the dishwasher basket completely into the large basket of the steriliser.

Note: You can leave the dishwasher basket inside the large basket with the two sections of the lid opened.

Assembling the steriliser

There are several ways to assemble the steriliser:

- 1 With only the small basket on the base to sterilise small items such as soothers (Fig. 9).
- 2 With only the large basket on the base to sterilise medium-sized items such as breast pumps, toddler plates or toddler cutlery (Fig. 10).
- 3 With the large basket and the small basket on the base to sterilise up to 6 11oz/330ml bottles. Place the bottles upside down in the large basket and place the bottle dome caps, screw rings and teats in the small basket (Fig. 11).

Note: When you fill the small basket, put the teats on the bottom, place the screw rings loosely on top of the teats and clip the bottle caps onto the two pillars in the small basket.

Note: Make sure all parts that need to be sterilised are completely disassembled and place them in the basket with their openings pointing down to prevent them from filling up with water.

Using the appliance

Only place items in the steriliser which are suitable for sterilising. Do not sterilise items that are filled with liquid, e.g. a teether with cooling fluid.

Note: Before you sterilise bottles and other items, clean them first.

- 1 Use for example a baby bottle and pour exactly 100ml tap water directly into the water reservoir of the base (Fig. 2).
- 2 Assemble the steriliser (see section 'Assembling the steriliser') and place the items to be sterilised in it.
- 3 Place the lid on top of the small or large basket (Fig. 5).

10 ENGLISH

4 Put the plug in the wall socket.

5 Press the power-on button to switch on the appliance (Fig. 6).

Note: If you plug in the appliance after you have pressed the power-on button, the steriliser starts to heat up immediately.

SCF287/SCF286

- ▶ The sterilising light lights up to indicate that the appliance starts operating.
- ▶ When the sterilisation process is finished, the ready light goes on. After 3 minutes the ready light goes out to indicate that you can now safely open the steriliser.

SCF285/SCF284

- ▶ The sterilising light lights up to indicate that the appliance starts operating.
- ▶ When the sterilisation process is finished, the appliance switches off automatically.

6 Remove the lid.

Wait until the appliance has cooled down before you remove the lid.

Be careful, hot steam may come out of the steriliser.

7 Remove the bottles and other items from the basket. Use the tongs to remove the smaller items.

Be careful, the sterilised items may still be hot.

Note: Make sure you wash your hands thoroughly before you touch sterilised items.

8 Unplug the appliance and wait until the appliance has cooled down completely.

9 Pour out any remaining water from the water reservoir and wipe the water reservoir dry.

Note: The appliance does not work for 10 minutes after a sterilising cycle; it needs to cool down first.

Cleaning

Do not use abrasive or aggressive cleaning agents (e.g. bleach) or a scouring pad to clean this appliance.

Never immerse the base, the mains cord or the mains plug in water or any other liquid.

Note: The steriliser is not dishwasher-proof. The baskets and the lid can be cleaned with hot water and some washing-up liquid.

1 Always unplug the appliance and let it cool down before you clean it.

2 Clean the base with a moist cloth.

3 Clean the other parts in hot water with some washing-up liquid.

Note: After cleaning, store the steriliser in a clean, dry place.

Descaling

When you use the steriliser, small spots may appear on the heating element in the base. This is scale that is building up. The harder the water, the faster scale builds up. Descale the steriliser at least every 1 or 2 weeks to ensure that it continues to work effectively.

- 1** Pour 80ml/2.7oz of white vinegar (5% acetic acid) and 20ml/0.7oz of water into the water reservoir.
- 2** Leave the solution in the water reservoir until the scale has resolved.
- 3** Empty the water reservoir, thoroughly rinse it and wipe the base with a damp cloth.

Ordering accessories

To buy accessories or spare parts, visit www.shop.philips.com/service or go to your Philips dealer. You can also contact the Philips Consumer Care Centre in your country (see the worldwide guarantee leaflet for contact details).

Environment

- This symbol on a product means that the product is covered by European Directive 2012/19/EU. Inform yourself about the local separate collection system for electrical and electronic products. Follow local rules and never dispose of the product with normal household waste. Correct disposal of old products helps prevent negative consequences for the environment and human health (Fig. 12).

Guarantee and support

If you need information or support, please visit www.philips.com/support or read the separate worldwide guarantee leaflet.

Note: This appliance needs to be descaled regularly for optimal performance. If you do not do this, the appliance may eventually stop working. In this case, repair is NOT covered by your warranty.

Introduktion

Tillykke med dit køb og velkommen til Philips! For at få fuldt udbytte af den support, Philips tilbyder, skal du registrere dit produkt på www.philips.com/welcome.

Generel beskrivelse (fig. 1)

- A Låg med håndtag
- B Lille kurv
- C Stor kurv
- D Varmelegeme med vandtank
- E Basisenhed
- F Netledning
- G Startknap
- H SCF287/SCF286: Steriliseringsindikator
- I SCF287/SCF286: Færdig-indikator
- J SCF285/SCF284: Steriliseringsindikator
- K Kurv til opvaskemaskine (kun SCF287/SCF286)
- L Tænger

Bemærk: Du kan finde typenummeret på din sterilisator i bunden af apparatet.

Vigtigt

Læs denne brugsvejledning omhyggeligt igennem, inden apparatet tages i brug, og gem den til eventuelt senere brug.

Fare

- Kom aldrig basisenheden, ledningen eller stikket i vand eller i andre væsker.
- Følges afkalkningsvejledningen ikke, kan det medføre uoprettelig skade.
- Skil aldrig basisenheden ad, da du kan få stød.

Advarsel

- Dette apparat kan bruges af personer med reducerede fysiske, sensoriske eller mentale evner eller manglende erfaring og viden, hvis de er blevet instrueret i sikker brug af apparatet og forstår de medfølgende risici.
- Apparatet må ikke betjenes af børn. Hold apparatet og ledningen uden for børns rækkevidde.
- Lad ikke børn lege med apparatet.
- Kontrollér, om den angivne netspænding på apparatet svarer til den lokale netspænding, før du slutter strøm til apparatet.
- Brug aldrig apparatet, hvis netstik, netledning eller selve apparatet er beskadiget.
- Hvis ledningen beskadiges, må den kun udskiftes af Philips, et autoriseret Philips-serviceværksted eller af en kvalificeret fagmand for at undgå enhver risiko ved efterfølgende brug.

- Der er ingen udskiftelige dele inden i den elektriske dampsterilisator. Forsøg ikke at åbne, efterse eller reparere den elektriske dampsterilisator selv.
- Apparatet bliver ekstremt varmt under sterilisering og kan forårsage forbrænding, hvis det berøres.
- Pas på den meget varme damp, der kommer ud af ventilen i låget, eller når du fjerner låget. Dampen kan forårsage forbrændinger.
- Rør ikke basen, kurvene eller låget under eller kort efter steriliseringen, da de er meget varme. Løft kun låget i håndtaget.
- Du må aldrig flytte eller åbne apparatet, når det er i brug eller vandet stadigt er varmt.
- Stil aldrig noget oven på apparatet, mens det er i brug.
- Brug kun vand uden tilsætningsstoffer.
- Kom aldrig blegemiddel eller andre kemikalier i apparatet.
- Steriliser kun sutteflasker og andre genstande, der egner sig til sterilisatorer. Se brugervejledningen til de genstande, som du ønsker at sterilisere, for at sikre, at de er egnede til sterilisatorer.
- Hvis du vil stoppe steriliseringsprocessen, skal du tage stikket ud (SCF285/SCF284) eller trykke på strømknappen (SCF287/SCF286).
- Dette apparat er kun beregnet til almindelig husholdningsbrug.

Forsigtig

- Brug aldrig tilbehør eller dele fra andre fabrikanter, eller tilbehør/dele som ikke specifikt er anbefalet af Philips, da reklamationsretten i så fald bortfalder.
- Udsæt ikke apparatet for høje temperaturer eller direkte sollys.
- Lad altid apparatet køle af, inden det flyttes eller stilles væk.
- Undlad at sterilisere meget små genstande, som kan falde igennem hullerne i bunden af kurven.
- Placer aldrig genstande direkte over varmelegemet, når apparatet er tændt.
- Brug ikke apparatet, hvis det er blevet tabt eller på nogen måde er beskadiget. Kontakt din Philips-forhandler for eftersyn/reparation.
- Anbring og brug altid apparatet på et stabilt, plant og vandret underlag.
- Stil aldrig apparatet på et varmt underlag.
- Lad aldrig ledningen hænge ud over kanten af det bord eller den plads, som apparatet står på.
- Hæld altid overskydende vand ud af apparatet efter brug, og når apparatet er kølet ned.
- Tag altid stikket ud af stikkontakten efter brug.
- Omgivende faktorer som f.eks. temperatur og højde kan påvirke apparatets funktionsevne.

14 DANSK

Elektromagnetiske felter (EMF)

Dette Philips-apparat overholder alle branchens gældende standarder og regler angående eksponering for elektromagnetiske felter.

Før apparatet tages i brug

Når du bruger apparatet første gang, anbefaler vi, at du gennemfører en steriliseringsproces med tomme kurve.

Bemærk: Opvarmningen tager ca. 4 minutter, og sterilisering tager ca. 6 minutter.

- 1 Brug f.eks. en sutteflaske, og hæld nøjagtig 100 ml vand fra vandhanen direkte i vandtanken på basen (fig. 2).
- 2 Placer den store kurv på basen (fig. 3).
- 3 Placer den lille kurv oven på den store kurv (fig. 4).
- 4 Sæt låget på den lille kurv (fig. 5).
- 5 Sæt stikket i stikkontakten.
- 6 Tænd apparatet ved at trykke på strømknappen (fig. 6).

Bemærk: Hvis du sætter stikket i kontakten, efter du har trykket på strømknappen, begynder sterilisatoren at varme op med det samme.

SCF287/SCF286

- ▶ Steriliseringsindikatoren lyser op for at indikere, at apparatet starter op.
- ▶ Når steriliseringsprocessen er færdig, tændes færdig-indikatoren. Efter 3 minutter slukkes færdig-indikatoren for at indikere, at det nu er sikkert at åbne sterilisatoren.

SCF285/SCF284

- ▶ Steriliseringsindikatoren lyser op for at indikere, at apparatet starter op.
 - ▶ Når steriliseringsprocessen er gennemført, slukker apparatet automatisk.
- 7 Efter apparatet er kølet helt ned, skal du fjerne låget, den lille og den store kurv og tørre dem af.
 - 8 Lad apparatet køle ned i ca. 10 minutter, før du bruger det igen.

Bemærk: Apparatet virker ikke i 10 minutter efter en steriliseringscyklus, det skal først køle ned.

Klargøring

Forberedelse til sterilisering

Inden du putter de genstande, der skal steriliseres, i sterilisatoren, skal du rengøre dem grundigt i opvaskemaskinen eller i hånden med varmt vand og noget opvaskemiddel.

Brug opvaskemaskinekurven (kun SCF287/SCF286)

Brug opvaskemaskinekurven til forudgående rengøring af de genstande, du vil sterilisere.

- 1 Åbn de to dele af låget til opvaskemaskinekurven, og placer flaskerne og tilbehøret i kurven (fig. 7).
- Bemærk: Sørg for, at flaskerne placeres med bunden opad.*
- 2 Luk de to dele af opvaskemaskinekurvens låg (fig. 8).
 - 3 Placer kurven i opvaskemaskinen.

- 4 Tænd for opvaskemaskinen, og lad den køre opvaskecyklussen.
- 5 Når opvaskemaskinen er færdig, skal du tage opvaskemaskinekurven ud og sørge for, at den og alle genstande, der skal steriliseres, er rene. Hvis de ikke er det, skal du rengøre dem i hånden.
- 6 Placer hele opvaskemaskinekurven i sterilisatorens store kurv.

Bemærk: Du kan lade opvaskemaskinekurven stå i den store kurv med de to dele af låget åbne.

Samling af sterilisatoren

Sterilisatoren kan samles på flere måder:

- 1 Med kun den lille kurv på basen til at sterilisere små genstande som f.eks. sutter (fig. 9).
- 2 Med kun den store kurv på basen til at sterilisere mellemstore genstande som f.eks. brystpumper, børnetallerkener eller børnebestik (fig. 10).
- 3 Med den store kurv og den lille kurv på basen til at sterilisere flasker på op til 330 ml. Placer flaskerne med bunden opad i den store kurv, og placer flaskernes beskyttelseshætter, skrueringe og sutter i den lille kurv (fig. 11).

Bemærk: Når du fylder den lille kurv, skal du lægge sutterne i bunden, placere skrueringene løst oven på sutterne, og sætte flaskehætterne fast på de to søjler i den lille kurv.

Bemærk: Sørg for, at alle dele, der skal steriliseres, er fuldstændig skilt ad, og placer dem i kurven med deres åbninger nedad for at forhindre, at de bliver fyldt med vand.

Sådan bruges apparatet

Placer kun genstande i sterilisatoren, som egner sig til sterilisering. Steriliser ikke genstande, som er fyldt med væske, f.eks. en bidering fyldt med kølende væske.

Bemærk: Rengør flasker og andre genstande, før du steriliserer dem.

- 1 Brug f.eks. en sutteflaske, og hæld nøjagtig 100 ml vand fra vandhanen direkte i vandtanken på basen (fig. 2).
- 2 Saml sterilisatoren (se afsnittet "Samling af sterilisatoren"), og placer genstandene, der skal steriliseres, i den.
- 3 Sæt låget på den lille eller store kurv (fig. 5).
- 4 Sæt stikket i stikkontakten.
- 5 Tænd apparatet ved at trykke på strømknappen (fig. 6).

Bemærk: Hvis du sætter stikket i kontakten, efter du har trykket på strømknappen, begynder sterilisatoren at varme op med det samme.

SCF287/SCF286

- ▶ Steriliseringsindikatoren lyser op for at indikere, at apparatet starter op.
- ▶ Når steriliseringsprocessen er færdig, tændes færdig-indikatoren. Efter 3 minutter slukkes færdig-indikatoren for at indikere, at det nu er sikkert at åbne sterilisatoren.

SCF285/SCF284

- ▶ Steriliseringsindikatoren lyser op for at indikere, at apparatet starter op.
- ▶ Når steriliseringsprocessen er gennemført, slukker apparatet automatisk.

16 DANSK

6 Aftagning af låget.

Vent med at fjerne låget, til apparatet er kølet ned.

Vær forsigtig, der kan komme varm damp ud af sterilisatoren.

7 Fjern flaskerne og andre genstande fra kurven. Brug tangen til at fjerne mindre genstande.

Vær forsigtig, de steriliserede genstande kan stadig være varme.

Bemærk: Sørg for at vaske dine hænder grundigt, inden du rører ved steriliserede dele.

8 Tag stikket ud af stikkontakten, og vent, til apparatet er kølet helt ned.

9 Hæld alt overskydende vand ud af vandtanken, og tør den af.

Bemærk: Apparatet virker ikke i 10 minutter efter en steriliseringscyklus. Det skal først køle ned.

Rengøring

Brug aldrig skræppe rengørings- eller skuremidler (f.eks. klorin) eller en skuresvamp til rengøring af dette apparat.

Kom aldrig basisenheden, ledningen eller stikket i vand eller i andre væsker.

Bemærk: Sterilisatoren tåler ikke opvaskemaskine. Kurvene og låget kan rengøres med varmt vand og lidt opvaskemiddel.

1 Tag altid stikket ud af stikkontakten, og lad apparatet afkøle, før det rengøres.

2 Tør basisenheden af med en fugtig klud.

3 Vask de andre dele i varmt vand med lidt opvaskemiddel.

Bemærk: Efter rengøring skal sterilisatoren opbevares et rent, tørt sted.

Afkalkning

Når du bruger sterilisatoren, kan der forekomme små pletter på varmelegemet på basen. Dette er kalk. Jo hårdere vandet er, desto hurtigere akkumuleres der kalk. Afkalk sterilisatoren mindst hver uge eller hver anden uge for at sikre, at den fortsat fungerer effektivt.

1 Hæld 80 ml klar eddike (5 % eddikesyre) og 20 ml vand i vandtanken.

2 Lad opløsningen stå i vandtanken, indtil kalken er opløst.

3 Tøm vandtanken, rengør den grundigt, og tør basen med en fugtig klud.

Bestilling af tilbehør

For at købe tilbehør eller reservedele kan du besøge www.shop.philips.com/service eller gå til din Philips-forhandler. Du kan også kontakte det lokale Philips Kundecenter i dit land (se folderen "World-Wide Guarantee" for at få kontaktoplysninger).

Miljøhensyn

- Dette symbol på et produkt betyder, at produktet er omfattet af EU-direktivet 2012/19/EU. Hold dig orienteret om systemet for særskilt indsamling af elektriske og elektroniske produkter. Følg lokale regler, og bortskaf aldrig produktet sammen med almindeligt husholdningsaffald. Korrekt bortskaffelse af udtjente produkter er med til at forhindre negativ påvirkning af miljøet og menneskers helbred (fig. 12).

Reklamationsret og support

Hvis du har brug for hjælp eller support, bedes du besøge www.philips.com/support eller læse i den separate folder "World-Wide Guarantee".

Bemærk: Dette apparat skal afkalkes regelmæssigt for at opnå en optimal ydeevne. Hvis du ikke gør det, kan det i sidste ende medføre, at apparatet holder op med at fungere. I så fald er reparation IKKE dækket af garantien.

Einführung

Herzlichen Glückwunsch zu Ihrem Kauf und willkommen bei Philips! Um die Unterstützung von Philips optimal nutzen zu können, registrieren Sie Ihr Produkt bitte unter www.philips.com/welcome.

Allgemeine Beschreibung (Abb. 1)

- A Deckel mit Griff
- B Kleiner Korb
- C Großer Korb
- D Heizelement mit Wasserbehälter
- E Gerätebasis
- F Netzkabel
- G Ein-/Ausschalter
- H SCF287/SCF286: Sterilisationsanzeige
- I SCF287/SCF286: Bereitschafts-Anzeige
- J SCF285/SCF284: Sterilisationsanzeige
- K Spülmaschinenkorb (nur SCF287/SCF286)
- L Zange

Hinweis: Die Typennummer des Sterilisators finden Sie auf der Unterseite des Geräts.

Wichtig

Lesen Sie diese Bedienungsanleitung vor dem Gebrauch des Geräts aufmerksam durch, und bewahren Sie sie für eine spätere Verwendung auf.

Gefahr

- Tauchen Sie die Gerätebasis, das Netzkabel oder den Netzstecker nicht in Wasser oder andere Flüssigkeiten.
- Durch Nichtbeachtung der Entkalkungsanweisungen können irreparable Schäden entstehen.
- Nehmen Sie die Gerätebasis niemals auseinander, um das Risiko eines elektrischen Schlags zu vermeiden .

Warnung

- Dieses Gerät kann von Personen mit verringerten physischen, sensorischen oder psychischen Fähigkeiten oder Mangel an Erfahrung und Kenntnis verwendet werden, wenn sie bei der Verwendung beaufsichtigt wurden oder Anweisung zum sicheren Gebrauch des Geräts erhalten und die Gefahren verstanden haben.
- Das Gerät darf nicht von Kindern verwendet werden. Halten Sie das Gerät und das Netzkabel außerhalb der Reichweite von Kindern.
- Kinder dürfen nicht mit dem Gerät spielen.
- Prüfen Sie, bevor Sie das Gerät in Betrieb nehmen, ob die Spannungsangabe auf dem Gerät mit der örtlichen Netzspannung übereinstimmt.

- Verwenden Sie das Gerät nicht, wenn der Netzstecker, das Netzkabel oder das Gerät selbst defekt oder beschädigt sind.
- Wenn das Netzkabel defekt oder beschädigt ist, darf es nur von einem Philips Service-Center oder einer von Philips autorisierten Werkstatt durch ein Original-Ersatzkabel ausgetauscht werden, um Gefährdungen zu vermeiden.
- Die Bauteile des elektrischen Dampfsterilisators können vom Benutzer nicht gewartet oder repariert werden. Versuchen Sie nicht, den elektrischen Dampfsterilisator selbst zu öffnen, zu warten oder zu reparieren.
- Das Gerät wird während des Sterilisierens sehr heiß und kann bei Berührung Verbrennungen verursachen.
- Vorsicht vor heißem Dampf, der aus dem Belüftungsschlitz im Deckel und beim Abnehmen des Deckels entweicht. Dampf kann Verbrühungen verursachen.
- Berühren Sie während des Sterilisierens und kurz danach nicht die Gerätebasis, die Körbe und den Deckel, da diese sehr heiß sind. Heben Sie den Deckel nur am Griff an.
- Bewegen oder öffnen Sie das Gerät nie, wenn es in Betrieb ist und das Wasser im Gerät noch heiß ist.
- Stellen Sie keine Gegenstände auf das eingeschaltete Gerät.
- Benutzen Sie nur Wasser ohne Zusätze.
- Geben Sie weder Bleichmittel noch andere Chemikalien in das Gerät.
- Sterilisieren Sie nur Babyfläschchen und andere Gegenstände, die für Sterilisatoren geeignet sind. Prüfen Sie anhand der Bedienungsanleitung der zu sterilisierenden Gegenstände, ob sie für Sterilisatoren geeignet sind.
- Wenn Sie den Sterilisationsvorgang beenden möchten, ziehen Sie den Netzstecker (SCF285/SCF284), oder drücken Sie den Ein-/Ausshalter (SCF287/SCF286).
- Dieses Gerät ist nur für den Gebrauch im Haushalt bestimmt.

Achtung

- Verwenden Sie keine Zubehörteile anderer Hersteller oder solche, die von Philips nicht ausdrücklich empfohlen werden. Falls Sie derartiges Zubehör benutzen, erlischt die Garantie.
- Setzen Sie das Gerät nicht extremer Wärme oder direktem Sonnenlicht aus.
- Lassen Sie das Gerät stets abkühlen, bevor Sie es wegstellen oder verstauen.
- Sterilisieren Sie keine Gegenstände, die so klein sind, dass sie durch die Löcher im Boden des Korbes fallen können.

20 DEUTSCH

- Legen Sie keine Gegenstände direkt auf das Heizelement, wenn das Gerät eingeschaltet ist.
- Verwenden Sie das Gerät nicht, wenn es herunter gefallen ist oder irgendwelche Beschädigungen aufweist. Lassen Sie es nur von einem autorisierten Philips Service-Center reparieren.
- Verwenden Sie das Gerät immer auf einer stabilen, ebenen und waagerechten Unterlage.
- Stellen Sie das Gerät nicht auf heiße Flächen.
- Lassen Sie das Netzkabel nicht über den Rand der Arbeitsfläche hängen, auf der das Gerät steht.
- Gießen Sie noch verbleibendes Wasser nach dem Gebrauch immer aus dem Gerät, sobald das Gerät abgekühlt ist.
- Ziehen Sie nach jedem Gebrauch den Netzstecker aus der Steckdose.
- Bestimmte Umgebungsbedingungen, wie zum Beispiel Temperatur und Höhe, können die Funktion des Geräts beeinflussen.

Elektromagnetische Felder

Dieses Philips Gerät erfüllt sämtliche Normen und Regelungen bezüglich der Exposition in elektromagnetischen Feldern.

Vor dem ersten Gebrauch

Wenn Sie das Gerät zum ersten Mal verwenden, empfehlen wir Ihnen, zunächst einen Sterilisationsvorgang mit leeren Körben durchzuführen.

Hinweis: Das Aufheizen dauert ungefähr 4 Minuten und das Sterilisieren etwa 6 Minuten.

- 1** Wenn Sie z. B. ein Babyfläschchen sterilisieren möchten, füllen Sie genau 100 ml Leitungswasser direkt in den Wasserbehälter der Gerätebasis (Abb. 2).
- 2** Setzen Sie den großen Korb auf die Gerätebasis (Abb. 3).
- 3** Setzen Sie den kleinen Korb auf den großen Korb (Abb. 4).
- 4** Setzen Sie den Deckel auf den kleinen Korb (Abb. 5).
- 5** Stecken Sie den Stecker in die Steckdose.
- 6** Drücken Sie den Ein-/Ausschalter, um das Gerät einzuschalten (Abb. 6).

Hinweis: Wenn Sie den Stecker in die Steckdose stecken, nachdem Sie den Ein-/Ausschalter gedrückt haben, heizt sich das Gerät sofort auf.

SCF287/SCF286

- ▶ Die Sterilisationsanzeige leuchtet auf und zeigt an, dass das Gerät mit dem Sterilisieren beginnt.
- ▶ Wenn der Sterilisationsvorgang abgeschlossen ist, leuchtet die Fertig-Anzeige auf. Nach 3 Minuten erlischt die Fertig-Anzeige, und Sie können den Sterilisator sicher öffnen.

SCF285/SCF284

- ▶ Die Sterilisationsanzeige leuchtet auf und zeigt an, dass das Gerät mit dem Sterilisieren beginnt.
- ▶ Nach Ablauf des Sterilisationsvorgangs schaltet sich das Gerät automatisch aus.

7 Nachdem das Gerät vollständig abgekühlt ist, nehmen Sie den Deckel, den kleinen und den großen Korb ab. Trocknen Sie diese mit einem Tuch ab.

8 Lassen Sie das Gerät ca. 10 Minuten abkühlen, bevor Sie es erneut einschalten.

Hinweis: Das Gerät ist nach einem Sterilisationszyklus 10 Minuten lang nicht betriebsbereit, da es zuerst abkühlen muss.

Für den Gebrauch vorbereiten

Für das Sterilisieren vorbereiten

Bevor Sie die Gegenstände zum Sterilisieren in den Sterilisator legen, reinigen Sie sie gründlich in der Spülmaschine oder per Hand mit heißem Wasser und etwas Spülmittel.

Den Spülmaschinenkorb verwenden (nur SCF287/SCF286)

Verwenden Sie den Spülmaschinenkorb zur Vorreinigung der Artikel, die Sie sterilisieren möchten.

1 Öffnen Sie die beiden Teile des Deckels des Spülmaschinenkorbs, und legen Sie die Flaschen und das Zubehör in den Korb (Abb. 7).

Hinweis: Vergewissern Sie sich, dass die Flaschen umgedreht eingesetzt sind.

2 Schließen Sie die beiden Teile des Deckels des Spülmaschinenkorbs (Abb. 8).

3 Legen Sie den Korb in die Spülmaschine.

4 Schalten Sie die Spülmaschine ein, und lassen Sie sie einmal ganz durchlaufen.

5 Nehmen Sie den Spülmaschinenkorb nach Ablauf des Spülvorgangs heraus, und vergewissern Sie sich, dass der Spülmaschinenkorb und alle zu sterilisierenden Gegenstände sauber sind. Wenn nicht, reinigen Sie sie per Hand.

6 Setzen Sie den Spülmaschinenkorb vollständig in den großen Korb des Sterilisators.

Hinweis: Sie können den Spülmaschinenkorb im großen Korb und die beiden Teile des Deckels geöffnet lassen.

Den Sterilisator zusammensetzen

Es gibt verschiedene Möglichkeiten, den Sterilisator zusammenzusetzen.

- 1 Nur mit dem kleinen Korb auf der Gerätebasis zum Sterilisieren kleiner Artikel, wie zum Beispiel Schnuller (Abb. 9).
- 2 Nur mit dem großen Korb auf der Gerätebasis zum Sterilisieren mittelgroßer Gegenstände, wie zum Beispiel Milchpumpen, Kinderteller oder Kinderbesteck (Abb. 10).
- 3 Mit dem großen Korb und dem kleinen Korb auf der Gerätebasis zum Sterilisieren von sechs 330-ml-Flaschen. Setzen Sie die Flaschen umgedreht in den großen Korb, und legen Sie die Flaschenverschlusskappen, die Schraubringe und die Sauger in den kleinen Korb (Abb. 11).

Hinweis: Wenn Sie den kleinen Korb füllen, legen Sie die Sauger nach unten und die Schraubringe lose darauf. Befestigen Sie anschließend die Flaschenkappen an den zwei Ständern im kleinen Korb.

Hinweis: Vergewissern Sie sich, dass alle zu sterilisierenden Teile vollständig zerlegt sind, und legen Sie sie so in den Korb, dass die Öffnungen nach unten zeigen, um ein Eindringen von Wasser zu verhindern.

Das Gerät benutzen

Geben Sie nur Artikel in den Sterilisator, die zum Sterilisieren geeignet sind. Sterilisieren Sie keine Gegenstände, die mit Flüssigkeit gefüllt sind, z. B. einen Beißring mit Kühlflüssigkeit.

Hinweis: Reinigen Sie Flaschen und andere Teile vor dem Sterilisieren.

- 1** Wenn Sie z. B. ein Babyfläschchen sterilisieren möchten, füllen Sie genau 100 ml Leitungswasser direkt in den Wasserbehälter der Gerätebasis (Abb. 2).
- 2** Setzen Sie den Sterilisator zusammen (siehe Abschnitt "Den Sterilisator zusammensetzen"), und legen Sie die zu sterilisierenden Artikel hinein.
- 3** Setzen Sie den Deckel auf den kleinen bzw. großen Korb (Abb. 5).
- 4** Stecken Sie den Stecker in die Steckdose.
- 5** Drücken Sie den Ein-/Ausschalter, um das Gerät einzuschalten (Abb. 6).

Hinweis: Wenn Sie den Stecker in die Steckdose stecken, nachdem Sie den Ein-/Ausschalter gedrückt haben, heizt sich das Gerät sofort auf.

SCF287/SCF286

- ▶ Die Sterilisationsanzeige leuchtet auf und zeigt an, dass das Gerät mit dem Sterilisieren beginnt.
- ▶ Wenn der Sterilisationsvorgang abgeschlossen ist, leuchtet die Fertig-Anzeige auf. Nach 3 Minuten erlischt die Fertig-Anzeige, und Sie können den Sterilisator öffnen.

SCF285/SCF284

- ▶ Die Sterilisationsanzeige leuchtet auf und zeigt an, dass das Gerät mit dem Sterilisieren beginnt.
- ▶ Nach Ablauf des Sterilisationsvorgangs schaltet sich das Gerät automatisch aus.

- 6** Nehmen Sie den Deckel vom Gerät.

Warten Sie, bis das Gerät abgekühlt ist, bevor Sie den Deckel abnehmen.

Vorsicht vor heißem Dampf, der aus dem Sterilisator entweichen kann.

- 7** Nehmen Sie die Flaschen und die anderen Gegenstände aus dem Korb. Verwenden Sie für die kleineren Teile die Zange.

Vorsicht, die sterilisierten Artikel können noch heiß sein.

Hinweis: Waschen Sie Ihre Hände gründlich, bevor Sie die sterilisierten Gegenstände berühren.

- 8** Ziehen Sie den Stecker aus der Steckdose, und warten Sie, bis das Gerät vollständig abgekühlt ist.
- 9** Gießen Sie noch verbleibendes Wasser aus dem Wasserbehälter, und wischen Sie den Wasserbehälter trocken.

Hinweis: Das Gerät ist nach einem Sterilisationszyklus 10 Minuten lang nicht betriebsbereit, da es zuerst abkühlen muss.

Pflege

Verwenden Sie zum Reinigen dieses Geräts keine aggressiven Reinigungs- oder Scheuermittel (z. B. Bleiche) oder Scheuerschwämme.

Tauchen Sie die Gerätebasis, das Netzkabel oder den Netzstecker nicht in Wasser oder andere Flüssigkeiten.

Hinweis: Der Sterilisator ist nicht spülmaschinenfest. Die Körbe und der Deckel können mit heißem Wasser und etwas Spülmittel gereinigt werden.

- 1** Ziehen Sie vor dem Reinigen stets den Netzstecker aus der Steckdose, und lassen Sie das Gerät abkühlen.
- 2** Reinigen Sie die Gerätebasis mit einem feuchten Tuch.
- 3** Reinigen Sie die anderen Teile mit heißem Wasser und etwas Spülmittel.

Hinweis: Bewahren Sie den Sterilisator nach der Reinigung an einem sauberen, trockenen Ort auf.

Entkalken

Bei der Verwendung des Sterilisators können sich kleine Flecken am Heizelement in der Gerätebasis bilden. Dabei handelt es sich um Kalkablagerungen. Je härter das Wasser, desto schneller bildet sich Kalk. Entkalken Sie den Sterilisator mindestens alle 1 oder 2 Wochen, um eine einwandfreie Funktion des Geräts sicherzustellen.

- 1** Gießen Sie 80 ml Haushaltsessig (5 % Essigsäure) und 20 ml Wasser in den Wasserbehälter.
- 2** Lassen Sie die Lösung so lange im Wasserbehälter, bis sich der Kalk aufgelöst hat.
- 3** Entleeren Sie den Wasserbehälter, spülen Sie ihn gründlich aus, und wischen Sie die Gerätebasis mit einem feuchten Tuch ab.

Zubehör bestellen

Um Zubehörteile oder Ersatzteile zu kaufen, besuchen Sie **www.shop.philips.com/service**, oder gehen Sie zu Ihrem Philips Händler. Sie können auch das Philips Service-Center in Ihrem Land kontaktieren (die Kontaktdetails finden Sie in der internationalen Garantieschrift).

Umwelt

- Befindet sich dieses Symbol auf einem Gerät, gilt für dieses Gerät die Europäische Richtlinie 2012/19/EU. Informieren Sie sich über die örtlichen Bestimmungen zur getrennten Entsorgung von elektrischen und elektronischen Produkten. Befolgen Sie die örtlichen Bestimmungen, und entsorgen Sie Ihr Gerät niemals über den normalen Hausmüll. Durch die korrekte Entsorgung von Altgeräten werden Umwelt und Menschen vor negativen Folgen geschützt (Abb. 12).

Garantie und Support

Für Unterstützung und weitere Informationen besuchen Sie die Philips Website unter **www.philips.com/support**, oder lesen Sie die internationale Garantieschrift.

Hinweis: Das Gerät muss regelmäßig entkalkt werden, um eine optimale Leistung zu gewährleisten. Wenn Sie dies nicht tun, kann das Gerät möglicherweise nicht mehr funktionieren. In diesem Fall ist die Reparatur NICHT durch die Garantie abgedeckt.

Εισαγωγή

Συγχαρητήρια για την αγορά σας και καλώς ήρθατε στη Philips! Για να επωφεληθείτε πλήρως από την υποστήριξη που παρέχει η Philips, δηλώστε το προϊόν σας στην ιστοσελίδα www.philips.com/welcome.

Γενική περιγραφή (Εικ. 1)

- A Καπάκι με λαβή
- B Μικρό καλάθι
- C Μεγάλο καλάθι
- D Θερμαντικό στοιχείο με δοχείο νερού
- E Βάση
- F Καλώδιο
- G Κουμπί λειτουργίας
- H SCF287/SCF286: Λυχνία αποστείρωσης
- I SCF287/SCF286: Λυχνία ετοιμότητας
- J SCF285/SCF284: Λυχνία αποστείρωσης
- K Καλάθι για πλυντήριο πιάτων (μόνο για SCF287/SCF286)
- L Λαβίδα

Σημείωση: Μπορείτε να βρείτε τον τύπο του αποστειρωτή σας, στο κάτω μέρος της συσκευής.

Σημαντικό

Διαβάστε προσεκτικά το παρόν εγχειρίδιο χρήσης προτού χρησιμοποιήσετε τη συσκευή και κρατήστε το για μελλοντική αναφορά.

Κίνδυνος

- Μην βυθίζετε ποτέ τη βάση, το καλώδιο ή το φις σε νερό ή σε οποιοδήποτε άλλο υγρό.
- Σε περίπτωση που δεν ακολουθήσετε τις οδηγίες αφαλάτωσης, ενδέχεται να προκληθεί ανεπανόρθωτη ζημιά.
- Μην αποσυναρμολογείτε ποτέ τη βάση προς αποφυγή του κινδύνου ηλεκτροπληξίας.

Προειδοποίηση

- Αυτή η συσκευή μπορεί να χρησιμοποιηθεί από άτομα με περιορισμένες σωματικές, αισθητήριες ή διανοητικές ικανότητες ή από άτομα χωρίς εμπειρία και γνώση, με την προϋπόθεση ότι τη χρησιμοποιούν υπό επιτήρηση ή ότι έχουν λάβει οδηγίες σχετικά με την ασφαλή της χρήση και κατανοούν τους ενεχόμενους κινδύνους.
- Αυτή η συσκευή δεν πρέπει να χρησιμοποιείται από παιδιά. Κρατήστε τη συσκευή και το καλώδιό της μακριά από παιδιά.
- Τα παιδιά δεν πρέπει να παίζουν με τη συσκευή.
- Πριν συνδέσετε τη συσκευή, ελέγξτε αν η τάση που αναγράφεται στη συσκευή αντιστοιχεί στην τοπική τάση ρεύματος.
- Μην χρησιμοποιείτε τη συσκευή εάν το φις, το καλώδιο ή η ίδια η συσκευή έχει υποστεί φθορά.

- Αν το καλώδιο υποστεί φθορά, θα πρέπει να αντικατασταθεί από ένα κέντρο σέρβις εξουσιοδοτημένο από τη Philips ή από εξίσου εξειδικευμένα άτομα προς αποφυγή κινδύνου.
- Τα εξαρτήματα στο εσωτερικό του ηλεκτρικού αποστειρωτή ατμού είναι μη επισκευάσιμα. Μην επιχειρήσετε να ανοίξετε, να συντηρήσετε ή να επισκευάσετε μόνοι σας τον ηλεκτρικό αποστειρωτή ατμού.
- Η συσκευή αποκτά εξαιρετικά υψηλή θερμοκρασία κατά τη διάρκεια της αποστείρωσης και μπορεί να προκαλέσει εγκαύματα εάν την αγγίξετε.
- Προσέξτε τον καυτό ατμό που βγαίνει από την οπή εξαερισμού στο καπάκι ή όταν αφαιρείτε το καπάκι. Ο ατμός μπορεί να προκαλέσει εγκαύματα.
- Μην αγγίζετε τη βάση, τα καλάθια και το καπάκι κατά τη διάρκεια της αποστείρωσης ή λίγο μετά, καθώς αποκτούν πολύ υψηλή θερμοκρασία. Σηκώνετε το καπάκι μόνο από τη λαβή του.
- Ποτέ μην μετακινείτε ή ανοίγετε τη συσκευή όταν είναι σε λειτουργία ή όταν το νερό είναι ακόμα ζεστό.
- Μην τοποθετείτε ποτέ αντικείμενα στο πάνω μέρος της συσκευής όταν είναι σε λειτουργία.
- Χρησιμοποιείτε μόνο νερό χωρίς προσθετικά.
- Μην βάζετε λευκαντικά ή άλλα χημικά στη συσκευή.
- Αποστειρώνετε μόνο μπιμπερό και άλλα αντικείμενα που είναι κατάλληλα για αποστειρωτές. Ανατρέξτε στο εγχειρίδιο χρήσης ώστε να βεβαιωθείτε ότι τα αντικείμενα που θέλετε να αποστειρώσετε είναι κατάλληλα για αποστειρωτές.
- Εάν θέλετε να διακόψετε τη διαδικασία αποστείρωσης, αποσυνδέστε τη συσκευή (SCF285/SCF284) ή πιέστε το κουμπί λειτουργίας (SCF287/SCF286).
- Αυτή η συσκευή προορίζεται για οικιακή χρήση μόνο.

Προσοχή

- Μην χρησιμοποιείτε ποτέ εξαρτήματα ή μέρη από άλλους κατασκευαστές ή που δεν συνιστώνται ρητά από τη Philips. Αν χρησιμοποιήσετε τέτοια εξαρτήματα ή μέρη, η εγγύησή σας καθίσταται άκυρη.
- Μην αφήνετε τη συσκευή εκτεθειμένη σε υψηλή θερμότητα ή στο ηλιακό φως.
- Να αφήνετε πάντα τη συσκευή να κρυώσει πριν τη μετακινήσετε ή την αποθηκεύσετε.

26 ΕΛΛΗΝΙΚΑ

- Μην αποστειρώνετε πολύ μικρά αντικείμενα καθώς μπορούν να εισχωρήσουν στις οπές στον πάτο του καλαθιού.
- Μην τοποθετείτε ποτέ αντικείμενα απευθείας στο θερμαντικό στοιχείο όταν η συσκευή είναι ενεργοποιημένη.
- Μην χρησιμοποιείτε τη συσκευή εάν έχει πέσει κάτω ή έχει υποστεί οποιαδήποτε βλάβη. Για επισκευή, απευθυνθείτε σε ένα εξουσιοδοτημένο κέντρο σέρβις της Philips.
- Τοποθετείτε και χρησιμοποιείτε πάντα τη συσκευή σε στεγνή, σταθερή, επίπεδη και οριζόντια επιφάνεια.
- Μην τοποθετείτε τη συσκευή πάνω σε ζεστή επιφάνεια.
- Μην αφήνετε το καλώδιο να κρέμεται από την άκρη του τραπεζιού ή του πάγκου πάνω στον οποίο έχετε τοποθετήσει τη συσκευή.
- Αδειάζετε πάντα το νερό που έχει απομείνει στη συσκευή μετά τη χρήση, εφόσον η συσκευή έχει κρυώσει.
- Να αποσυνδέετε πάντα τη συσκευή από την πρίζα μετά από κάθε χρήση.
- Περιβαλλοντικοί παράγοντες, όπως η θερμοκρασία και το υψόμετρο, ενδέχεται να επηρεάσουν τη λειτουργία αυτής της συσκευής.

Ηλεκτρομαγνητικά πεδία (EMF)

Η συγκεκριμένη συσκευή της Philips συμμορφώνεται με όλα τα ισχύοντα πρότυπα και τους κανονισμούς σχετικά με την έκθεση σε ηλεκτρομαγνητικά πεδία.

Πριν την πρώτη χρήση

Όταν χρησιμοποιείτε τη συσκευή για πρώτη φορά, σας συνιστούμε να την αφήσετε να ολοκληρώσει μια διαδικασία αποστείρωσης με άδεια καλάθια.

Σημείωση: Το ζέσταμα της συσκευής διαρκεί περίπου 4 λεπτά και η αποστείρωση περίπου 6 λεπτά.

- 1** Χρησιμοποιήστε για παράδειγμα ένα μπιμπερό και ρίξτε ακριβώς 100ml νερό βρύσης απευθείας στο δοχείο νερού της βάσης (Εικ. 2).
- 2** Τοποθετήστε το μεγάλο καλάθι στη βάση (Εικ. 3).
- 3** Τοποθετήστε το μικρό καλάθι πάνω στο μεγάλο καλάθι (Εικ. 4).
- 4** Τοποθετήστε το καπάκι στο πάνω μέρος του μικρού καλαθιού (Εικ. 5).
- 5** Συνδέστε το φισ στην πρίζα.
- 6** Πιέστε το κουμπί λειτουργίας για να ενεργοποιήσετε τη συσκευή (Εικ. 6).

Σημείωση: Εάν συνδέσετε τη συσκευή στην πρίζα αφού έχετε πιέσει το κουμπί λειτουργίας, ο αποστειρωτής αρχίζει αμέσως να θερμαίνεται.

SCF287/SCF286

- Η λυχνία αποστείρωσης ανάβει υποδεικνύοντας ότι η συσκευή αρχίζει να λειτουργεί.

- ▶ Όταν ολοκληρωθεί η διαδικασία αποστείρωσης, ανάβει η λυχνία ετοιμότητας. Μετά από 3 λεπτά, η λυχνία ετοιμότητας σβήνει υποδεικνύοντας ότι μπορείτε πλέον να ανοίξετε τον αποστειρωτή με ασφάλεια.

SCF285/SCF284

- ▶ Η λυχνία αποστείρωσης ανάβει υποδεικνύοντας ότι η συσκευή αρχίζει να λειτουργεί.
- ▶ Όταν ολοκληρωθεί η διαδικασία αποστείρωσης, η συσκευή απενεργοποιείται αυτόματα.

7 Αφού η συσκευή έχει κρυώσει εντελώς, αφαιρέστε το καπάκι, το μικρό καλάθι και το μεγάλο καλάθι και σκουπίστε τα.

8 Αφήστε τη συσκευή να κρυώσει εντελώς για περίπου 10 λεπτά πριν την ξαναχρησιμοποιήσετε.

Σημείωση: Η συσκευή δεν λειτουργεί για 10 λεπτά μετά από ένα κύκλο αποστείρωσης. Χρειάζεται πρώτα να κρυώσει.

Προετοιμασία για χρήση

Προετοιμασία για αποστείρωση

Προτού τοποθετήσετε τα αντικείμενα στον αποστειρωτή για να αποστειρωθούν, καθαρίστε τα πολύ καλά στο πλυντήριο πιάτων ή στο χέρι με ζεστό νερό και λίγο υγρό απορρυπαντικό.

Χρήση του καλάθιου για το πλυντήριο πιάτων (μόνο για SCF287/SCF286)

Χρησιμοποιήστε το καλάθι για το πλυντήριο πιάτων για να προπλύνετε τα αντικείμενα που θέλετε να αποστειρώσετε.

1 Ανοίξτε τα δύο τμήματα από το καπάκι του καλάθιου για το πλυντήριο πιάτων και τοποθετήστε τα μπιμπερό και τα εξαρτήματα στο καλάθι (Εικ. 7).

Σημείωση: Βεβαιωθείτε ότι έχετε τοποθετήσει τα μπιμπερό ανάποδα.

2 Κλείστε τα δύο τμήματα από το καπάκι του καλάθιου για το πλυντήριο πιάτων (Εικ. 8).

3 Τοποθετήστε το καλάθι στο πλυντήριο πιάτων.

4 Ενεργοποιήστε το πλυντήριο πιάτων και αφήστε το να ολοκληρώσει τον κύκλο πλυσίματος πιάτων.

5 Όταν τελειώσει το πλυντήριο πιάτων, αφαιρέστε το καλάθι πλυντηρίου πιάτων και βεβαιωθείτε ότι το καλάθι και όλα τα αντικείμενα που πρόκειται να αποστειρωθούν, είναι καθαρά. Αν όχι, καθαρίστε τα στο χέρι.

6 Τοποθετήστε το καλάθι για το πλυντήριο πιάτων εντελώς μέσα στο μεγάλο καλάθι του αποστειρωτή.

Σημείωση: Μπορείτε να αφήσετε το καλάθι για το πλυντήριο πιάτων μέσα στο μεγάλο καλάθι με τα δύο τμήματα από το καπάκι ανοιχτά.

Συναρμολόγηση του αποστειρωτή

Υπάρχουν αρκετοί τρόποι για να συναρμολογήσετε τον αποστειρωτή.

- 1 Μόνο με το μικρό καλάθι στη βάση, αποστειρώνετε μικρά αντικείμενα όπως πιπίλες (Εικ. 9).
- 2 Μόνο με το μεγάλο καλάθι στη βάση, αποστειρώνετε μετρίου μεγέθους αντικείμενα, όπως θήλαστρα, παιδικά πιάτα ή μαχαιροπίρουνα (Εικ. 10).
- 3 Με το μεγάλο καλάθι και το μικρό καλάθι στη βάση, αποστειρώνετε έως και 6 μπιμπερό των 11oz/330ml. Τοποθετήστε τα μπιμπερό ανάποδα στο μεγάλο καλάθι και τοποθετήστε τα καπάκια, τους βιδωτούς δακτυλίους και τις θηλές στο μικρό καλάθι (Εικ. 11).

Σημείωση: Όταν γεμίσετε το μικρό καλάθι, τοποθετήστε τις θηλές στο κάτω μέρος, τους βιδωτούς δακτυλίους ελαφρώς στο πάνω μέρος των θηλών και στερεώστε τα καπάκια πάνω στους δύο άξονες στο μικρό καλάθι.

Σημείωση: Βεβαιωθείτε ότι έχετε αποσυναρμολογήσει πλήρως όλα τα εξαρτήματα που χρειάζονται αποστείρωση και τα έχετε τοποθετήσει στο καλάθι με το άνοιγμά τους να δείχνει προς τα κάτω για να μην γεμίσουν με νερό.

Χρήση της συσκευής

Τοποθετήστε στον αποστειρωτή μόνο τα αντικείμενα που είναι κατάλληλα για αποστείρωση. Μην αποστειρώνετε αντικείμενα που περιέχουν υγρά, π.χ. παιχνίδια οδοντοφυΐας με δροσιστικό υγρό.

Σημείωση: Προτού αποστειρώσετε μπιμπερό και άλλα αντικείμενα, καθαρίστε τα πρώτα.

- 1 Χρησιμοποιήστε για παράδειγμα ένα μπιμπερό και ρίξτε ακριβώς 100ml νερό βρύσης απευθείας στο δοχείο νερού της βάσης (Εικ. 2).
- 2 Συναρμολογήστε τον αποστειρωτή (δείτε την ενότητα 'Συναρμολόγηση αποστειρωτή') και τοποθετήστε σε αυτόν τα αντικείμενα που επιθυμείτε να αποστειρώσετε.
- 3 Τοποθετήστε το καπάκι στο πάνω μέρος του μικρού ή του μεγάλου καλάθιού (Εικ. 5).
- 4 Συνδέστε το φισ στην πρίζα.
- 5 Πιέστε το κουμπί λειτουργίας για να ενεργοποιήσετε τη συσκευή (Εικ. 6).

Σημείωση: Εάν συνδέσετε τη συσκευή στην πρίζα αφού έχετε πιέσει το κουμπί λειτουργίας, ο αποστειρωτής αρχίζει αμέσως να θερμαίνεται.

SCF287/SCF286

- ▶ Η λυχνία αποστείρωσης ανάβει υποδεικνύοντας ότι η συσκευή αρχίζει να λειτουργεί.
- ▶ Όταν ολοκληρωθεί η διαδικασία αποστείρωσης, η λυχνία ετοιμότητας ανάβει. Μετά από 3 λεπτά, η λυχνία ετοιμότητας σβήνει υποδεικνύοντας ότι μπορείτε πλέον με ασφάλεια να ανοίξετε τον αποστειρωτή.

SCF285/SCF284

- ▶ Η λυχνία αποστείρωσης ανάβει υποδεικνύοντας ότι η συσκευή αρχίζει να λειτουργεί.
- ▶ Όταν ολοκληρωθεί η διαδικασία αποστείρωσης, η συσκευή απενεργοποιείται αυτόματα.

- 6 Αφαιρέστε το καπάκι.

Περιμένετε μέχρι να κρυώσει η συσκευή πριν αφαιρέσετε το καπάκι.

Προσέχετε καθώς μπορεί να διαφύγει καυτός ατμός από τον αποστειρωτή.

- 7** Αφαιρέστε τα μπιμπερό και τα άλλα αντικείμενα από το καλάθι. Χρησιμοποιήστε τη λαβίδα για να αφαιρέσετε τα μικρότερα αντικείμενα.

Προσέχετε καθώς ενδέχεται τα αποστειρωμένα αντικείμενα να είναι ακόμα ζεστά.

Σημείωση: Φροντίστε να πλύνετε τα χέρια σας σχολαστικά πριν αγγίξετε τα αποστειρωμένα αντικείμενα.

- 8** Αποσυνδέστε τη συσκευή από την πρίζα και περιμένετε μέχρι να κρυώσει εντελώς.

- 9** Αδειάστε τυχόν νερό που έχει απομείνει από το δοχείο νερού και σκουπίστε το δοχείο νερού.

Σημείωση: Η συσκευή δεν λειτουργεί για 10 λεπτά μετά από ένα κύκλο αποστείρωσης. Χρειάζεται πρώτα να κρυώσει.

Καθάρισμα

Μην χρησιμοποιείτε σκληρά ή διαβρωτικά καθαριστικά (π.χ. χλωρίνη) ή συρμάτινα σφουγγαράκια για τον καθαρισμό της συσκευής.

Μην βυθίζετε ποτέ τη βάση, το καλώδιο ή το φιλτράρισμα σε νερό ή σε οποιοδήποτε άλλο υγρό.

Σημείωση: Ο αποστειρωτής δεν πλένεται στο πλυντήριο πιάτων. Τα καλάθια και το καπάκι μπορούν να καθαριστούν με ζεστό νερό και λίγο υγρό απορρυπαντικό.

- 1** Πριν καθαρίσετε τη συσκευή, να την αποσυνδέετε πάντα από την πρίζα και να την αφήνετε πρώτα να κρυώσει.

- 2** Καθαρίστε τη βάση με ένα υγρό πανί.

- 3** Καθαρίστε τα άλλα εξαρτήματα σε ζεστό νερό με λίγο υγρό απορρυπαντικό.

Σημείωση: Μετά από τον καθαρισμό, αποθηκεύστε τον αποστειρωτή σε καθαρό και ξηρό μέρος.

Αφαίρεση αλάτων

Όταν χρησιμοποιείτε τον αποστειρωτή, πάνω στο θερμαντικό στοιχείο της βάσης μπορεί να εμφανιστούν μικρά στίγματα. Πρόκειται για άλατα που έχουν συσσωρευτεί. Όσο πιο σκληρό είναι το νερό, τόσο πιο γρήγορα θα συσσωρευτούν τα άλατα. Να καθαρίζετε τον αποστειρωτή από τα άλατα κάθε 1 με 2 εβδομάδες, ώστε να συνεχίσει να λειτουργεί αποτελεσματικά.

- 1** Ρίξτε στο δοχείο νερού 80ml λευκό ξίδι (ακετικό οξύ 5%) και 20ml νερό.

- 2** Αφήστε το διάλυμα μέσα στο δοχείο νερού μέχρι να διαλυθούν τα άλατα.

- 3** Αδειάστε το δοχείο νερού, ξεπλύνετε σχολαστικά και σκουπίστε τη βάση με ένα υγρό πανί.

Παραγγελία εξαρτημάτων

Για να αγοράσετε εξαρτήματα ή ανταλλακτικά, επισκεφτείτε τη διεύθυνση www.shop.philips.com/service ή απευθυνθείτε στον αντιπρόσωπο της Philips στην περιοχή σας. Μπορείτε επίσης να επικοινωνήσετε με το Κέντρο Εξυπηρέτησης Καταναλωτών της Philips στη χώρα σας (θα βρείτε τα στοιχεία επικοινωνίας στο φυλλάδιο της διεθνούς εγγύησης).

Περιβάλλον

- Αυτό το σύμβολο δηλώνει ότι το προϊόν καλύπτεται από την Ευρωπαϊκή Οδηγία 2012/19/EK. Ενημερωθείτε για τους τοπικούς κανονισμούς σχετικά με την ξεχωριστή συλλογή ηλεκτρικών και ηλεκτρονικών προϊόντων. Να τηρείτε τους τοπικούς κανονισμούς και να μην απορρίπτετε ποτέ το προϊόν μαζί με τα συνηθισμένα οικιακά απορρίμματα. Η σωστή απόρριψη των παλιών προϊόντων συμβάλλει στην αποφυγή αρνητικών επιπτώσεων για το περιβάλλον και την ανθρώπινη υγεία (Εικ. 12).

Εγγύηση και υποστήριξη

Αν χρειάζεστε πληροφορίες ή υποστήριξη, επισκεφτείτε τη διεύθυνση **www.philips.com/support** ή διαβάστε το ξεχωριστό φυλλάδιο της διεθνούς εγγύησης.

Σημείωση: Για τη βέλτιστη απόδοση της συσκευής, πρέπει να την καθαρίζετε τακτικά από τα άλατα. Εάν δεν το κάνετε, η συσκευή ενδέχεται να σταματήσει κάποια στιγμή να λειτουργεί. Σε αυτήν την περίπτωση, η επισκευή ΔΕΝ θα καλυφθεί από την εγγύηση.

Introducción

Enhorabuena por la compra de este producto y bienvenido a Philips. Para sacar el mayor partido de la asistencia que Philips le ofrece, registre su producto en www.philips.com/welcome.

Descripción general (fig. 1)

- A Tapa con asa
- B Cesta pequeña
- C Cesta grande
- D Resistencia con depósito de agua
- E Base
- F Cable de alimentación
- G Botón de encendido
- H SCF287/SCF286: luz de esterilización
- I SCF287/SCF286: piloto indicador de listo
- J SCF285/SCF284: luz de esterilización
- K Cesta para el lavavajillas (sólo modelos SCF287/SCF286)
- L Pinzas

Nota: Puede encontrar el número de modelo del esterilizador en la parte inferior del aparato.

Importante

Antes de usar el aparato, lea atentamente este manual de usuario y consérvelo por si necesitara consultarlo en el futuro.

Peligro

- No sumerja la base, el cable de red ni el enchufe en agua ni en otros líquidos.
- Si no sigue las instrucciones para la eliminación de los depósitos de cal se pueden provocar daños irreparables.
- No desmonte nunca la base, para evitar el riesgo de descargas eléctricas.

Advertencia

- Este aparato puede ser usado por personas con su capacidad física, psíquica o sensorial reducida y por quienes no tengan los conocimientos y la experiencia necesarios, si han sido supervisados o instruidos acerca del uso del aparato de forma segura y siempre que sepan los riesgos que conlleva su uso.
- Este aparato no debe ser utilizado por los niños. Mantenga el aparato y su cable fuera del alcance de los niños.
- No permita que los niños jueguen con el aparato.
- Antes de enchufar el aparato, compruebe si el voltaje indicado en el mismo se corresponde con el voltaje de red local.
- No utilice el aparato si la clavija, el cable de alimentación o el propio aparato están dañados.

32 ESPAÑOL

- Si el cable de red está dañado, debe ser sustituido por Philips o por un centro de servicio autorizado por Philips para evitar situaciones de peligro.
- No hay piezas reemplazables dentro del esterilizador eléctrico de vapor. No intente abrir ni reparar el aparato usted mismo.
- El aparato se calienta mucho durante la esterilización y, si se toca, puede causar quemaduras.
- Tenga cuidado con el vapor caliente que sale del orificio de la tapa o cuando retira la tapa. El vapor puede causar quemaduras.
- No toque la base, las cestas ni la tapa durante la esterilización o poco después de ésta, ya que están muy calientes. Levante la tapa sólo por su asa.
- No mueva nunca ni abra el aparato mientras esté en funcionamiento o el agua esté aún caliente.
- No coloque nunca objetos sobre el aparato cuando esté en funcionamiento.
- Utilice únicamente agua, sin aditivos.
- No ponga lejía u otros productos químicos en el aparato.
- Esterilice sólo los biberones y otros objetos apropiados para los esterilizadores. Consulte en el manual del usuario los objetos que desea esterilizar para asegurarse de que son apropiados para los esterilizadores.
- Si desea detener el proceso de esterilización, desenchufe el aparato (modelos SCF285/SCF284) o pulse el botón de encendido (modelos SCF287/SCF286).
- Este aparato es sólo para uso doméstico.

Precaución

- No utilice nunca accesorios o piezas de otros fabricantes o que no hayan sido específicamente recomendados por Philips. La garantía queda anulada si utiliza tales piezas o accesorios.
- No exponga el aparato a altas temperaturas o a la luz solar directa.
- Deje siempre que el aparato se enfríe antes de cogerlo o guardarlo.
- No esterilice objetos muy pequeños que pueden caerse por los orificios del fondo de la cesta.
- No coloque objetos directamente sobre la resistencia cuando el aparato esté encendido.
- No utilice el aparato si se ha caído o si está dañado. Llévelo a un servicio de asistencia técnica autorizado por Philips para su reparación.
- Ponga y utilice siempre el aparato sobre una superficie seca, estable, plana y horizontal.
- No coloque el aparato sobre una superficie caliente.
- No deje que el cable de alimentación cuelgue del borde de la mesa o encimera donde esté colocado el aparato.

- Vacíe siempre el agua restante del aparato después de utilizarlo y una vez que se éste se haya enfriado.
- Desenchufe siempre el aparato después de usarlo.
- Las condiciones ambientales, como la temperatura y la altitud, pueden afectar al funcionamiento del aparato.

Campos electromagnéticos (CEM)

Este aparato de Philips cumple los estándares y las normativas aplicables sobre exposición a campos electromagnéticos.

Antes de utilizarlo por primera vez

Cuando utilice el aparato por primera vez, le recomendamos que deje que complete un proceso de esterilización con las cestas vacías.

Nota: El aparato tarda aproximadamente 4 minutos en calentarse y la esterilización tarda unos 6 minutos.

- 1** Utilice por ejemplo un biberón y vierta exactamente 100 ml de agua del grifo directamente en el depósito de agua de la base (fig. 2).
- 2** Coloque la cesta grande en la base (fig. 3).
- 3** Coloque la cesta pequeña en la cesta grande (fig. 4).
- 4** Coloque la tapa encima de la cesta pequeña (fig. 5).
- 5** Enchufe el aparato a la toma de corriente.
- 6** Pulse el botón de encendido para encender el aparato (fig. 6).

Nota: Si enchufa el aparato después de haber pulsado el botón de encendido, el esterilizador comienza a calentarse inmediatamente.

SCF287/SCF286

- ▶ La luz de esterilización se ilumina para indicar que el aparato comienza a funcionar.
- ▶ Cuando el proceso de esterilización termina, el piloto indicador de “listo” se ilumina. Transcurridos 3 minutos, este piloto indicador se apaga para indicarle que ahora puede abrir el esterilizador de forma segura.

SCF285/SCF284

- ▶ La luz de esterilización se ilumina para indicar que el aparato comienza a funcionar.
 - ▶ Cuando el proceso de esterilización ha finalizado, el aparato se apaga automáticamente.
- 7** Cuando el aparato se enfríe completamente, retire la tapa, la cesta pequeña y la cesta grande y séquelas.
 - 8** Deje que el aparato se enfríe durante aproximadamente 10 minutos antes de volver a utilizarlo.

Nota: El aparato no funciona durante los 10 minutos posteriores a un ciclo de esterilización, debe enfriarse primero.

Preparación para su uso

Preparación para la esterilización

Antes de colocar los objetos que se van a esterilizar en el esterilizador, lávelos en el lavavajillas o a mano con agua caliente y un poco de detergente líquido.

Utilización de la cesta para el lavavajillas (sólo modelos SCF287/SCF286)

Utilice la cesta para el lavavajillas para lavar los objetos que desea esterilizar:

- 1 Abra las dos secciones de la tapa de la cesta para el lavavajillas y coloque los biberones y los accesorios en la cesta (fig. 7).

Nota: Asegúrese de que los biberones están colocados boca abajo.

- 2 Cierre las dos secciones de la tapa de la cesta para el lavavajillas (fig. 8).

- 3 Coloque la cesta en el lavavajillas.

- 4 Encienda el lavavajillas y deje que complete un ciclo de limpieza.

- 5 Cuando el lavavajillas termine, extraiga la cesta del lavavajillas y asegúrese de que la cesta y todos los objetos que se van a esterilizar están limpios. Si no es así, límpielos a mano.

- 6 Coloque la cesta para el lavavajillas en la cesta grande del esterilizador.

Nota: Puede dejar la cesta para el lavavajillas dentro de la cesta grande con las dos secciones de la tapa abiertas.

Montaje del esterilizador

Hay varias maneras de montar el esterilizador:

- 1 Con sólo la cesta pequeña en la base para esterilizar los objetos pequeños, como los chupetes (fig. 9).
- 2 Con sólo la cesta grande en la base para esterilizar los objetos medianos, como los extractores de leche y los platos y cubiertos para niños (fig. 10).
- 3 Con la cesta grande y la pequeña en la base para esterilizar hasta 6 biberones de 330 ml. Coloque los biberones boca abajo en la cesta grande y coloque las tapas, anillos de cierre y tetinas en la cesta pequeña (fig. 11).

Nota: Cuando llene la cesta pequeña, coloque las tetinas en el fondo, coloque los anillos de cierre sin apretar encima de las tetinas y sujete las tapas en las dos barras de la cesta pequeña.

Nota: Asegúrese de que todas las piezas que deben esterilizarse se hayan desmontado completamente y colóquelas en la cesta con las aberturas hacia abajo para evitar que se llenen de agua.

Uso del aparato

Coloque sólo objetos que sean apropiados para la esterilización en el esterilizador. No esterilice objetos que estén llenos de líquido, como por ejemplo, un mordedor refrigerante.

Nota: Antes de esterilizar biberones y otros objetos, límpielos primero.

- 1** Utilice por ejemplo un biberón y vierta exactamente 100 ml de agua del grifo directamente en el depósito de agua de la base (fig. 2).
- 2** Monte el esterilizador (consulte la sección “Montaje del esterilizador”) y coloque dentro los objetos que se van a esterilizar.
- 3** Coloque la tapa encima de la cesta pequeña o grande (fig. 5).
- 4** Enchufe el aparato a la toma de corriente.
- 5** Pulse el botón de encendido para encender el aparato (fig. 6).

Nota: Si enchufa el aparato después de haber pulsado el botón de encendido, el esterilizador comienza a calentarse inmediatamente.

SCF287/SCF286

- ▶ La luz de esterilización se ilumina para indicar que el aparato comienza a funcionar.
- ▶ Cuando el proceso de esterilización termina, el piloto indicador de listo se ilumina. Transcurridos 3 minutos, el piloto indicador de listo se apaga para indicarle que ahora puede abrir el esterilizador de forma segura.

SCF285/SCF284

- ▶ La luz de esterilización se ilumina para indicar que el aparato comienza a funcionar.
- ▶ Cuando el proceso de esterilización ha finalizado, el aparato se apaga automáticamente.

- 6** Quite la tapa.

Espere a que se enfríe el aparato antes retirar la tapa.

Tenga cuidado, puede salir vapor caliente del esterilizador.

- 7** Retire los biberones y otros objetos de la cesta. Utilice las pinzas para retirar los objetos más pequeños.

Tenga cuidado, los objetos esterilizados aún pueden estar calientes.

Nota: Asegúrese de que se lava bien las manos antes de tocar los objetos esterilizados.

- 8** Desenchufe el aparato y espere hasta que se enfríe por completo.
- 9** Vacíe los restos de agua del depósito de agua y séquelo.

Nota: El aparato no funciona durante los 10 minutos posteriores a un ciclo de esterilización, debe enfriarse primero.

Limpieza

No utilice agentes de limpieza abrasivos o agresivos, como la lejía, ni estropajos para limpiar el aparato.

No sumerja la base, el cable de red ni el enchufe en agua ni en otros líquidos.

Nota: El esterilizador no es apto para el lavavajillas. Las cestas y la tapa se pueden limpiar con agua caliente y un poco de detergente líquido.

- 1** Antes de limpiarlo, desenchufe siempre el aparato y deje que se enfríe.
- 2** Limpie la base con un paño húmedo.
- 3** Lave el resto de las piezas desmontables con agua caliente y un poco de detergente líquido.

Nota: Tras la limpieza, guarde el esterilizador en un lugar limpio y seco.

Eliminación de los depósitos de cal

Cuando utilice el esterilizador, puede que aparezcan pequeñas manchas en la resistencia de la base. Se trata de cal acumulada. Cuanto más dura sea el agua, más rápido se formarán los depósitos de cal. Elimine los depósitos de cal del aparato cada 1 o 2 semanas para garantizar un funcionamiento correcto.

- 1** Vierta 80 ml de vinagre blanco (5% de ácido acético) y 20 ml de agua en el depósito de agua.
- 2** Deje la solución en el depósito de agua hasta que la cal se disuelva.
- 3** Vacíe el depósito de agua, enjuáguelo bien y limpie la base con un paño húmedo.

Solicitud de accesorios

Para comprar accesorios o piezas de repuesto, visite www.shop.philips.com/service o acuda a su distribuidor de Philips. También puede ponerse en contacto con el Servicio de Atención al Cliente de Philips en su país (consulte el folleto de garantía mundial para encontrar los datos de contacto).

Medio ambiente

- Este símbolo en un producto significa que el producto cumple con la directiva europea 2012/19/UE. Infórmese acerca del sistema de reciclaje de productos eléctricos y electrónicos en su localidad. Siga la normativa local y no deseche el producto con la basura normal del hogar. La correcta eliminación de los productos antiguos ayuda a evitar consecuencias negativas para el medio ambiente y la salud humana (fig. 12).

Garantía y asistencia

Si necesita asistencia o información, visite www.philips.com/support o lea el folleto de garantía mundial independiente.

Nota: Para que este aparato tenga un rendimiento óptimo, es necesario eliminar los depósitos de cal con regularidad. De lo contrario, puede que el aparato deje de funcionar. En ese caso, la garantía NO cubre la reparación.

Johdanto

Onnittelut ostoksestasi ja tervetuloa Philips-tuotteiden käyttäjäksi! Hyödynnä Philipsin tuki ja rekisteröi tuotteesi osoitteessa www.philips.com/welcome.

Yleiskuvaus (Kuva 1)

- A Kansi, jossa on kahva
- B Pieni kori
- C Suuri kori
- D Lämmitysvastus, jossa on vesisäiliö
- E Alusta
- F Virtajohto
- G Virtapainike
- H SCF287/SCF286: sterilointivalo
- I SCF287/SCF286: valmiusvalo
- J SCF285/SCF284: sterilointivalo
- K Astianpesukoneeseen sopiva kori (vain SCF287/SCF286)
- L Pihdit

Huomautus: Sterilointilaitteen tyyppinumero on laitteen pohjassa.

Tärkeää

Lue tämä käyttöopas huolellisesti ennen käyttöä ja säilytä se myöhempää tarvetta varten.

Vaara

- Älä upota laitteen alustaa, virtajohtoa tai pistoketta veteen tai muuhun nesteeseen.
- Kalkinpoisto-ohjeiden laiminlyöminen voi aiheuttaa pysyviä vikoja.
- Älä pura alustaa itse, ettet saa sähköiskua.

Varoitus

- Laitetta voivat käyttää myös henkilöt, joiden fyysinen tai henkinen toimintakyky on rajoittunut tai joilla ei ole kokemusta tai tietoa laitteen käytöstä, jos heitä on neuvottu laitteen turvallisesta käytöstä tai tarjolla on turvallisen käytön edellyttämä valvonta ja jos he ymmärtävät laitteeseen liittyvät vaarat.
- Lapset eivät saa käyttää laitetta. Pidä laite ja sen virtajohto poissa lasten ulottuvilta.
- Lasten ei pidä leikkiä laitteella.
- Tarkista, että laitteeseen merkitty käyttöjännite vastaa paikallista verkkojännitettä, ennen kuin liität laitteen pistorasiaan.
- Älä käytä laitetta, jos pistoke, johto tai itse laite on vaurioitunut.
- Jos virtajohto on vaurioitunut, se on vaaratilanteiden välttämiseksi vaihdattava Philipsin valtuuttamassa huoltoliikkeessä.

- Sähköisen höyrysterilointilaitteen sisällä ei ole huollettavia osia. Älä yritä avata, huoltaa tai korjata sähköistä höyrysterilointilaitetta itse.
- Laite kuumenee voimakkaasti steriloinnin aikana ja voi kosketettaessa aiheuttaa palovamman.
- Varo kannen höyryaukosta tulevaa kuumaa höyryä. Kuuma höyry voi aiheuttaa palovammoja.
- Älä kosketa alustaa, koreja tai kantta steriloinnin aikana tai pian sen jälkeen, koska osat ovat erittäin kuumia. Nosta kantta ainoastaan kahvasta.
- Älä siirrä tai avaa laitetta, kun se on käynnissä tai kun vesi on vielä kuumaa.
- Älä koskaan aseta laitteen päälle mitään laitteen ollessa käynnissä.
- Käytä vain vettä, johon ei ole lisätty muita aineita.
- Älä laita sterilointilaitteeseen valkaisuaineita tai muita kemikaaleja.
- Steriloi ainoastaan tuttipulloja ja muita sterilointilaitteeseen sopivia esineitä. Tarkista käyttöoppaasta, että esineet sopivat steriloitaviksi.
- Jos haluat keskeyttää steriloinnin, irrota laite pistorasiasta (SCF285/SCF284) tai paina virtapainiketta (SCF287/SCF286).
- Tämä laite on tarkoitettu vain kotitalouksien käyttöön.

Varoitus

- Älä koskaan käytä osia, jotka eivät ole Philipsin valmistamia tai suosittelemia. Jos käytät tällaisia osia, takuu raukeaa.
- Älä jätä laitetta liian kuumaan tai suoraan auringonpaisteeseen.
- Anna laitteen jäähtyä, ennen kuin siirrät sitä tai asetat sen säilytykseen.
- Älä steriloi kovin pieniä esineitä, jotka voivat pudota korin pohjassa olevista aukoista.
- Älä koskaan aseta esineitä suoraan lämmitysvastuksen päälle, kun laite käynnistetään.
- Älä käytä laitetta, jos se on pudonnut tai jollain tavalla vahingoittunut. Toimita laite Philipsin valtuuttamaan huoltoliikkeeseen korjattavaksi.
- Säilytä ja käytä laitetta tukevalla, tasaisella ja vaakasuoralla alustalla.
- Älä laita laitetta kuumalle alustalle.
- Älä jätä verkkojohtoa roikkumaan sen pöydän tai työtason reunan yli, jonka päällä laite on.
- Kaada aina käytön jälkeen jäljelle jäänyt vesi pois laitteesta, kun laite on jäähtynyt.
- Irrota pistoke pistorasiasta aina käytön jälkeen.
- Ympäristön olosuhteet, kuten lämpötila ja korkeus, voivat vaikuttaa laitteen toimintaan.

Sähkömagneettiset kentät (EMF)

Tämä Philips-laite vastaa kaikkia sähkömagneettisia kenttiä (EMF) koskevia standardeja ja säännöksiä.

Käyttöönotto

Kun käytät laitetta ensimmäistä kertaa, sitä kannattaa käyttää siten, että korit ovat tyhjä.

Huomautus: Lämmitys kestää noin 4 minuuttia ja sterilointi noin 6 minuuttia.

- 1** Kaada esimerkiksi tuttipullosta täsmälleen 100 ml hanavettä suoraan alustan vesisäiliöön (Kuva 2).
- 2** Aseta suuri kori alustalle (Kuva 3).
- 3** Aseta pieni kori suureen koriin (Kuva 4).
- 4** Aseta pienen korin kansi paikalleen (Kuva 5).
- 5** Työnnä pistoke pistorasiaan.
- 6** Paina laitteen päällä olevaa virtapainiketta (Kuva 6).

Huomautus: Jos liität laitteen pistorasiaan, kun olet painanut virtapainiketta, sterilointilaite alkaa lämmitä heti.

SCF287/SCF286

- ▶ Sterilointivalo syttyy, mikä osoittaa, että laite alkaa toimia.
- ▶ Kun sterilointi on valmis, valmiusvalo syttyy. 3 minuutin kuluttua valmiusvalo sammuu, mikä osoittaa, että sterilointilaitteen voi avata turvallisesti.

SCF285/SCF284

- ▶ Sterilointivalo syttyy, mikä osoittaa, että laite alkaa toimia.
- ▶ Steriloinnin jälkeen laitteesta katkeaa virta automaattisesti.

- 7** Kun laite on jäähtynyt kokonaan, irrota kansi, pieni kori ja suuri kori ja pyyhi ne kuiviksi.
- 8** Anna laitteen jäähtyä täysin vähintään 10 minuutin ajan, ennen kuin käytät sitä uudelleen.

Huomautus: Laite ei toimi 10 minuuttiin steriloinnin jälkeen, sen täytyy jäähtyä ensin.

Käyttöönoton valmistelu

Valmistautuminen sterilointiin

Ennen kuin laitat steriloitavat esineet sterilointilaitteeseen, puhdista ne huolellisesti astianpesukoneessa tai pese ne käsin kuumalla vedellä ja astianpesuaineella.

Astianpesukoneen korin käyttö (vain SCF287/SCF286)

Esipuhdista steriloitavat esineet astianpesukoneen korissa.

- 1** Avaa astianpesukoneen korin kannen kaksi osaa ja aseta pullot ja lisäosat koriin (Kuva 7).

Huomautus: Varmista, että pullot ovat ylösalaisin.

- 2** Sulje astianpesukoneen korin kannen kaksi osaa (Kuva 8).
- 3** Aseta kori astianpesukoneeseen.
- 4** Käynnistä astianpesukone ja odota ohjelman loppuun.
- 5** Ota astianpesukoneen kori pois astianpesukoneesta pesuohjelman jälkeen ja varmista, että kori ja steriloitavat esineet ovat puhtaita. Jos niin ei ole, puhdista ne käsin.
- 6** Aseta astianpesukoneen kori kokonaan sterilointilaitteen suureen koriin.

Huomautus: Voit jättää astianpesukoneen korin suuren korin sisälle kannen osat auki.

Sterilointilaitteen kokoaminen

Sterilointilaitteen voi koota useilla tavoilla.

- 1 Käyttämällä ainoastaan pientä koria alustalla voit steriloida pieniä esineitä, kuten tutteja (Kuva 9).
- 2 Käyttämällä ainoastaan suurta koria alustalla voit steriloida keskikokoisia esineitä, kuten rintapumppuja sekä lasten lautasia ja aterimia (Kuva 10).
- 3 Käyttämällä suurta ja pientä koria alustalla voit steriloida pulloja, joiden koko on enintään 330 ml. Aseta pullot ylösalaisin suureen koriin ja suojukset, kierrenrenkaat sekä tutit pieneen koriin (Kuva 11).

Huomautus: Kun täytät pientä koria, aseta tutit pohjalle ja kierrenrenkaat irtonaisesti tuttien päälle ja suojukset pienen korin tappeihin.

Huomautus: Varmista, että kaikki steriloitavat osat on purettu kokonaan, ja aseta ne koriin aukot alaspäin, jotta ne eivät täyty vedellä.

Käyttö

Aseta sterilointilaitteeseen ainoastaan steriloitavaksi sopivia esineitä. Älä steriloi nestetäytteisiä esineitä, kuten purulelua, jossa on jäädyttävää nestettä.

Huomautus: Pese pullot ja muut esineet ennen sterilointia.

- 1 Kaada esimerkiksi tuttipullostta täsmälleen 100 ml hanavettä suoraan alustan vesisäiliöön (Kuva 2).
- 2 Kokoaa sterilointilaitte (katso kohta Sterilointilaitteen kokoaminen) ja aseta steriloitavat esineet siihen.
- 3 Aseta pienen tai suuren korin kansi paikalleen (Kuva 5).
- 4 Työnnä pistoke pistorasiaan.
- 5 Käynnistä laite painamalla virtapainiketta (Kuva 6).

Huomautus: Jos liität laitteen pistorasiaan, kun olet painanut virtapainiketta, sterilointilaitte alkaa lämmitä heti.

SCF287/SCF286

- Sterilointivalo syttyy, mikä osoittaa, että laite alkaa toimia.
- Kun sterilointi on valmis, valmiusvalo syttyy. 3 minuutin kuluttua valmiusvalo sammuu, mikä osoittaa, että sterilointilaitteen voi avata turvallisesti.

SCF285/SCF284

- Sterilointivalo syttyy, mikä osoittaa, että laite alkaa toimia.
- Steriloinnin jälkeen laitteesta katkeaa virta automaattisesti.

- 6 Irrota kansi.

Odot, kunnes laite on jäähtynyt, ennen kuin irrotat kannen.

Varo, sterilointilaitteesta saattaa tulla kuumaa höyryä.

- 7 Poista pullot ja muut esineet korista. Poista pienet esineet pihdeillä.

Varo, steriloidut esineet saattavat olla vielä kuumia.

Huomautus: Pese kädet perusteellisesti, ennen kuin kosketat steriloituja esineitä.

- 8 Irrota laite pistorasiasta ja odota, kunnes laite on jäähtynyt täysin.

- 9 Kaada jäljelle jäänyt vesi pois vesisäiliöstä ja pyyhi säiliö kuivaksi.

Huomautus: Laite ei toimi 10 minuuttiin steriloinnin jälkeen, sen täytyy jäähtyä ensin.

Puhdistaminen

Älä käytä laitteen puhdistamiseen hankaavia tai voimakkaita puhdistusaineita (esimerkiksi valkaisuaineita) tai hankaustyynyä.

Älä upota laitteen alustaa, virtajohtoa tai pistoketta veteen tai muuhun nesteeseen.

Huomautus: Sterilointilaitte ei kestä konepesua. Korit ja kannen voi puhdistaa kuumalla vedellä ja astianpesuaineella.

- 1** Irrota pistoke pistorasiasta ja anna laitteen jäähtyä ennen puhdistamista.
- 2** Puhdista alusta kostealla liinalla.
- 3** Puhdista muut osat kuumalla vedellä ja astianpesuaineella.

Huomautus: Säilytä sterilointilaitetta puhdistamisen jälkeen puhtaassa, kuivassa paikassa.

Kalkinpoisto

Kun käytät sterilointilaitetta, alustan lämmitysvastukseen saattaa ilmestyä pieniä pisteitä. Se on kalkkia. Kalkkia kertyy sitä enemmän, mitä kovempaa vesi on. Poista kalkki sterilointilaitteesta vähintään 1–2 viikon välein, jotta se toimii edelleen tehokkaasti.

- 1** Kaada vesisäiliöön 80 ml ruokaetikkaa (5 % etikkaa) ja 20 ml vettä.
- 2** Jätä neste vesisäiliöön, kunnes kalkki on liuennut.
- 3** Tyhjennä vesisäiliö, huuhtelee se perusteellisesti ja pyyhi alusta kostealla liinalla.

Tarvikkeiden tilaaminen

Voit ostaa lisävarusteita ja varaosia osoitteessa **www.shop.philips.com/service** tai Philips-jälleenmyyjältä. Voit myös ottaa yhteyden Philipsin kuluttajapalvelukeskukseen (katso yhteystiedot kansainvälisestä takuulehtisestä).

Ympäristöasiaa

- Tämä kuvake osoittaa, että tuote kuuluu Euroopan parlamentin ja neuvoston direktiivin 2012/19/EU soveltamisalaaan. Ota selvää sähkölaitteille ja elektronisille laitteille tarkoitettusta kierrätysjärjestelmästä alueellasi. Noudata paikallisia sääntöjä äläkä hävitä tuotetta tavallisen talousjätteen mukana. Vanhojen tuotteiden asianmukainen hävittäminen auttaa ehkäisemään ympäristölle ja ihmisille koituvia haittavaikutuksia (Kuva 12).

Takuu ja tuki

Jos haluat tukea tai lisätietoja, käy Philipsin verkkosivuilla osoitteessa **www.philips.com/support** tai lue erillinen kansainvälinen takuulehtinen.

Huomautus: Laitteesta on poistettava kalkki säännöllisesti, jotta laitteen teho säilyy parhaana mahdollisena. Jos kalkkia ei poisteta, laite voi lopulta lakata toimimasta. Tässä tapauksessa korjaus ei kuulu takuun piiriin.

Introduction

Félicitations pour votre achat et bienvenue dans l'univers Philips ! Pour profiter pleinement de l'assistance Philips, enregistrez votre produit sur le site à l'adresse suivante : www.philips.com/welcome.

Description générale (fig. 1)

- A Couvercle avec poignée
- B Petit panier
- C Grand panier
- D Élément chauffant avec réservoir d'eau
- E Base
- F Cordon d'alimentation
- G Bouton de mise sous tension
- H SCF287-SCF286 :Témoin de stérilisation
- I SCF287-SCF286 :Témoin Prêt-à-l'emploi
- J SCF285-SCF284 :Témoin de stérilisation
- K Panier spécial lave-vaisselle (SCF287-SCF286 uniquement)
- L Pincés

Remarque : La référence de votre stérilisateur se trouve sous l'appareil.

Important

Lisez attentivement ce mode d'emploi avant d'utiliser l'appareil et conservez-le pour un usage ultérieur.

Danger

- Ne plongez jamais le socle, le cordon d'alimentation ou la fiche dans l'eau ou dans tout autre liquide.
- Respectez toujours les instructions de détartrage au risque d'endommager l'appareil de manière irréparable.
- Pour éviter tout risque d'électrocution, ne démontez jamais le socle.

Avertissement

- Cet appareil peut être utilisé par des personnes dont les capacités physiques, sensorielles ou intellectuelles sont réduites ou des personnes manquant d'expérience et de connaissances, à condition que ces personnes soient sous surveillance ou qu'elles aient reçu des instructions quant à l'utilisation sécurisée de l'appareil et qu'elles aient pris connaissance des dangers encourus.
- L'utilisation de cet appareil est strictement interdite aux enfants. Tenez l'appareil et son cordon hors de portée des enfants.
- Les enfants ne doivent pas jouer avec l'appareil.
- Avant de brancher l'appareil, vérifiez que la tension indiquée sur l'appareil correspond à la tension supportée par le secteur local.
- N'utilisez jamais l'appareil si la prise, le cordon d'alimentation ou l'appareil lui-même est endommagé.

- Si le cordon d'alimentation est endommagé, il doit être remplacé par Philips, un Centre Service Agréé Philips ou des techniciens qualifiés agréés afin d'éviter tout accident.
- Le stérilisateur électrique à vapeur ne contient aucune pièce réparable. N'essayez pas de l'ouvrir ou de le réparer.
- L'appareil devient très chaud lors de la stérilisation et peut provoquer des brûlures en cas de contact.
- Faites attention à la vapeur brûlante s'échappant de l'orifice du couvercle, ou encore lorsque vous enlevez le couvercle. Elle peut provoquer des brûlures.
- Le socle, les paniers et le couvercle deviennent très chauds pendant la stérilisation ; patientez un moment après la stérilisation avant de les toucher. Utilisez toujours la poignée pour soulever le couvercle.
- Ne déplacez et n'ouvrez jamais l'appareil en cours d'utilisation ou lorsque l'eau est encore chaude.
- Ne posez jamais d'objets sur l'appareil en cours de fonctionnement.
- Utilisez uniquement de l'eau sans additifs.
- Ne versez pas d'eau de Javel ni d'autres produits chimiques dans l'appareil.
- Stérilisez uniquement des biberons et objets qui peuvent être stérilisés. Reportez-vous au manuel d'utilisation des objets que vous souhaitez stériliser pour vous assurer qu'ils peuvent passer au stérilisateur.
- Si vous souhaitez arrêter le processus de stérilisation, débranchez l'appareil (SCF285/SCF284) ou appuyez sur le bouton de mise sous tension (SCF287/SCF286).
- Cet appareil est destiné à un usage domestique uniquement.

Attention

- N'utilisez jamais d'accessoires, ni de pièces d'autres fabricants ou qui n'ont pas été spécifiquement recommandés par Philips. Votre garantie ne sera pas valable en cas d'utilisation de tels accessoires ou pièces.
- N'exposez pas l'appareil à des températures élevées ni au soleil.
- Laissez toujours l'appareil refroidir avant de le déplacer ou de le ranger.
- Ne stérilisez pas d'objets de très petite taille ; ils risqueraient de tomber dans les orifices situés au fond du panier.
- Ne placez jamais les objets directement sur l'élément chauffant lorsque l'appareil est allumé.
- N'utilisez jamais l'appareil s'il est tombé ou s'il est endommagé, mais confiez-le à un Centre Service Agréé Philips pour réparation.
- Placez et utilisez toujours l'appareil sur une surface sèche, stable, plane et horizontale.
- Ne placez jamais l'appareil sur une surface chaude.

44 FRANÇAIS

- Ne laissez pas le cordon pendre de la table ou du plan de travail sur lequel l'appareil est posé.
- Videz toujours l'eau restante après utilisation et après que l'appareil a refroidi.
- Débranchez toujours l'appareil après utilisation.
- Les conditions ambiantes telles que la température et l'altitude peuvent affecter le fonctionnement de l'appareil.

Champs électromagnétiques (CEM)

Cet appareil Philips est conforme à toutes les normes et à tous les règlements applicables relatifs à l'exposition aux champs électromagnétiques.

Avant la première utilisation

Lors de la première utilisation, nous vous recommandons de procéder à un cycle de stérilisation à vide.

Remarque : Le temps de chauffe est d'environ 4 minutes. La stérilisation dure environ 6 minutes.

- 1** Utilisez par exemple un biberon pour verser 100 ml d'eau du robinet directement dans le réservoir d'eau du socle (fig. 2).
- 2** Placez le grand panier sur le socle (fig. 3).
- 3** Placez le petit panier sur le grand panier (fig. 4).
- 4** Placez le couvercle sur le petit panier (fig. 5).
- 5** Branchez le cordon d'alimentation sur la prise secteur.
- 6** Mettez l'appareil en marche en appuyant sur le bouton de mise sous tension (fig. 6).

Remarque : Si vous branchez l'appareil après avoir appuyé sur le bouton de mise sous tension, le stérilisateur se met immédiatement à chauffer.

SCF287-SCF286

- ▶ Le témoin de stérilisation s'allume pour vous indiquer que l'appareil commence à fonctionner.
- ▶ Une fois le processus de stérilisation terminé, le témoin Prêt-à-l'emploi s'allume. Il s'éteint ensuite après 3 minutes pour vous indiquer que vous pouvez ouvrir le stérilisateur en toute sécurité.

SCF285-SCF284

- ▶ Le témoin de stérilisation s'allume pour vous indiquer que l'appareil commence à fonctionner.
 - ▶ Une fois le processus de stérilisation terminé, l'appareil s'éteint automatiquement.
- 7** Lorsque l'appareil a complètement refroidi, enlevez le couvercle, le petit panier et le grand panier, puis séchez-les.
 - 8** Laissez l'appareil refroidir complètement pendant environ 10 minutes avant de l'utiliser à nouveau.

Remarque : L'appareil ne fonctionne pas pendant 10 minutes après chaque cycle de stérilisation. Il doit tout d'abord refroidir avant d'être réutilisé.

Avant utilisation

Avant la stérilisation

Avant de placer les objets à stériliser dans le stérilisateur, nettoyez-les soigneusement au lave-vaisselle ou à la main avec de l'eau chaude et un peu de liquide vaisselle.

Utilisation du panier spécial lave-vaisselle (SCF287-SCF286 uniquement)

Utilisez le panier spécial lave-vaisselle pour prénettoyer les objets que vous souhaitez stériliser.

- 1 Ouvrez les deux sections du couvercle du panier spécial lave-vaisselle et placez les biberons et accessoires dans le panier (fig. 7).

Remarque : Assurez-vous que les biberons sont placés tête en bas.

- 2 Fermez les deux sections du couvercle du panier spécial lave-vaisselle (fig. 8).
- 3 Placez le panier dans le lave-vaisselle.
- 4 Allumez le lave-vaisselle et lancez un cycle complet de lavage.
- 5 Lorsque le cycle lave-vaisselle est terminé, sortez le panier spécial lave-vaisselle et vérifiez que celui-ci et tous les objets à stériliser sont propres. Si ce n'est pas le cas, nettoyez-les à la main.
- 6 Placez le panier spécial lave-vaisselle correctement dans le grand panier du stérilisateur.

Remarque : Vous pouvez laisser les deux sections du couvercle du panier spécial lave-vaisselle ouvertes lorsqu'il se trouve dans le grand panier.

Montage du stérilisateur

Il est possible de monter le stérilisateur de plusieurs manières :

- 1 en plaçant uniquement le petit panier sur le socle pour stériliser des objets de petite taille tels que des sucettes ; (fig. 9)
- 2 en plaçant uniquement le grand panier sur le socle pour stériliser des objets de taille moyenne tels que des tire-laits ou des assiettes et couverts pour enfant ; (fig. 10)
- 3 en plaçant le grand panier et le petit panier sur le socle pour stériliser jusqu'à 6 biberons de 330 ml/11 onces. Placez les biberons tête en bas dans le grand panier, puis mettez les capuchons, les bagues d'étanchéité et les tétines dans le petit panier (fig. 11).

Remarque : Lorsque vous remplissez le petit panier, placez les tétines au fond, installez ensuite les bagues d'étanchéité sur les tétines et terminez en mettant les capuchons sur les deux tiges du petit panier.

Remarque : Assurez-vous que tous les objets à stériliser sont correctement démontés et mettez-les dans le panier. Orientez leur partie ouverte vers le bas pour empêcher qu'ils ne se remplissent d'eau.

Utilisation de l'appareil

Ne placez dans le stérilisateur que des objets qui peuvent être stérilisés. Ne stérilisez pas d'objets renfermant du liquide, un anneau de dentition contenant un liquide froid apaisant par exemple.

Remarque : Nettoyez les biberons ou autres objets avant de les stériliser.

- 1 Utilisez par exemple un biberon pour verser 100 ml d'eau du robinet directement dans le réservoir d'eau du socle (fig. 2).
- 2 Montez le stérilisateur (reportez-vous à la section « Montage du stérilisateur ») et placez-y les objets à stériliser.
- 3 Placez le couvercle sur le petit ou le grand panier (fig. 5).
- 4 Branchez le cordon d'alimentation sur la prise secteur.

- 5 Mettez l'appareil en marche en appuyant sur le bouton de mise sous tension (fig. 6).

Remarque : Si vous branchez l'appareil après avoir appuyé sur le bouton de mise sous tension, le stérilisateur se met immédiatement à chauffer.

SCF287-SCF286

- ▶ Le témoin de stérilisation s'allume pour vous indiquer que l'appareil commence à fonctionner.
- ▶ Une fois le processus de stérilisation terminé, le témoin Prêt-à-l'emploi s'allume. Il s'éteint ensuite après 3 minutes pour vous indiquer que vous pouvez ouvrir le stérilisateur en toute sécurité.

SCF285-SCF284

- ▶ Le témoin de stérilisation s'allume pour vous indiquer que l'appareil commence à fonctionner.
- ▶ Une fois le processus de stérilisation terminé, l'appareil s'éteint automatiquement.

- 6 Retirez le couvercle.

Attendez que l'appareil ait refroidi avant d'enlever le couvercle.

Soyez prudent : de la vapeur peut s'échapper du stérilisateur.

- 7 Enlevez les biberons et autres objets du panier. Utilisez les pinces pour retirer les objets de petite taille.

Soyez prudent : les objets stérilisés peuvent être brûlants.

Remarque : Lavez-vous soigneusement les mains avant de toucher des objets stérilisés.

- 8 Débranchez l'appareil et patientez jusqu'à ce que l'appareil ait complètement refroidi.

- 9 Videz l'eau restant dans le réservoir et séchez le réservoir.

Remarque : L'appareil ne fonctionne pas pendant 10 minutes après chaque cycle de stérilisation. Il doit tout d'abord refroidir avant d'être réutilisé.

Nettoyage

N'utilisez jamais de produits abrasifs ou agressifs (eau de javel par exemple) ou de tampons à récurer pour nettoyer l'appareil.

Ne plongez jamais le socle, le cordon d'alimentation ou la fiche dans l'eau ou dans tout autre liquide.

Remarque : Le stérilisateur ne passe pas au lave-vaisselle. Les paniers et le couvercle peuvent être nettoyés à l'eau chaude avec un peu de liquide vaisselle.

- 1 Débranchez toujours l'appareil et laissez-le refroidir avant de le nettoyer.

- 2 Nettoyez le socle avec un chiffon humide.

- 3 Nettoyez les autres pièces à l'eau chaude avec un peu de liquide vaisselle.

Remarque : Une fois nettoyé, rangez le stérilisateur dans un endroit propre et sec.

Détartrage

Lorsque vous utilisez le stérilisateur, de petites particules peuvent apparaître sur l'élément chauffant au niveau du socle. Il s'agit de dépôts de calcaire. Plus l'eau est dure, plus le calcaire se dépose rapidement. Pour garantir un fonctionnement optimal, détartrez le stérilisateur au minimum toutes les 1 à 2 semaines.

- 1 Versez 80 ml de vinaigre blanc (5 % d'acide acétique) et 20 ml d'eau dans le réservoir d'eau.
- 2 Laissez la solution agir dans le réservoir d'eau jusqu'à ce que l'accumulation de calcaire ait disparu.
- 3 Videz le réservoir d'eau, rincez-le soigneusement et essuyez le socle avec un chiffon humide.

Commande d'accessoires

Pour acheter des accessoires ou des pièces de rechange, visitez le site Web www.shop.philips.com/service ou rendez-vous chez votre revendeur Philips. Vous pouvez également contacter le Service Consommateurs Philips de votre pays (voir le dépliant de garantie internationale pour les coordonnées).

Environnement

- La présence de ce symbole sur un produit indique que ce dernier est conforme à la directive européenne 2012/19/UE. Renseignez-vous sur les dispositions en vigueur dans votre région concernant la collecte séparée des appareils électriques et électroniques. Respectez les réglementations locales et ne jetez pas le produit avec les ordures ménagères ordinaires. La mise au rebut correcte d'anciens produits permet de préserver l'environnement et la santé (fig. 12).

Garantie et assistance

Si vous avez besoin d'une assistance ou d'informations supplémentaires, consultez le site Web www.philips.com/support ou lisez le dépliant séparé sur la garantie internationale.

Remarque : Cet appareil doit être détartre régulièrement pour des performances optimales. Si vous ne le faites pas, l'appareil pourrait finir par cesser de fonctionner. Dans ce cas, la réparation n'est PAS couverte par votre garantie.

Introduzione

Congratulazioni per l'acquisto e benvenuti in Philips! Per trarre il massimo vantaggio dall'assistenza Philips, registrate il vostro prodotto su www.philips.com/welcome.

Descrizione generale (fig. 1)

- A Coperchio con impugnatura
- B Cestello piccolo
- C Cestello grande
- D Resistenza con serbatoio dell'acqua
- E Base
- F Cavo di alimentazione
- G Pulsante di accensione
- H SCF287/SCF286: Spia sterilizzazione
- I SCF287/SCF286: Spia apparecchio pronto
- J SCF285/SCF284: Spia sterilizzazione
- K Cestello lavastoviglie (solo SCF287/SCF286)
- L Pinze igieniche

Nota: Potete trovare il numero di modello del vostro sterilizzatore sulla parte inferiore dell'apparecchio.

Importante

Prima di utilizzare l'apparecchio, leggete attentamente il presente manuale e conservatelo per eventuali riferimenti futuri.

Pericolo

- Non immergete mai la base, il cavo di alimentazione o la spina in acqua o in altri liquidi.
- Il mancato rispetto delle istruzioni per la pulizia anticalcare potrebbe causare danni irreparabili.
- Non smontate mai la base per evitare il rischio di scariche elettriche.

Avviso

- Questo apparecchio può essere usato da persone con capacità mentali, fisiche o sensoriali ridotte, prive di esperienza o conoscenze adatte a condizione che tali persone abbiano ricevuto assistenza o formazione per utilizzare l'apparecchio in maniera sicura e capiscano i potenziali pericoli associati a tale uso.
- L'apparecchio non deve essere usato dai bambini. Tenete l'apparecchio e il suo cavo di alimentazione fuori dalla portata dei bambini.
- Evitate che i bambini giochino con l'apparecchio.
- Prima di collegare l'apparecchio, verificate che la tensione riportata sulla spina corrisponda alla tensione disponibile.
- Non utilizzate l'apparecchio se la spina, il cavo di alimentazione o l'apparecchio stesso sono danneggiati.

- Nel caso in cui il cavo di alimentazione fosse danneggiato, dovrà essere sostituito presso i centri autorizzati Philips, i rivenditori specializzati oppure da personale opportunamente qualificato, per evitare situazioni pericolose.
- All'interno dello sterilizzatore a vapore elettrico non sono presenti parti riparabili. Non tentate di aprire, revisionare o riparare lo sterilizzatore a vapore elettrico da soli.
- L'apparecchio diventa estremamente caldo durante la sterilizzazione e potrebbe causare bruciature se toccato.
- Fate attenzione al vapore caldo che fuoriesce dal diffusore sul coperchio o quando rimuovete il coperchio. Il vapore può causare bruciature.
- Non toccate la base, i cestelli e il coperchio durante o subito dopo la sterilizzazione perché sono molto caldi. Sollevate il coperchio tenendolo solamente per l'impugnatura.
- Non spostate o aprite lo sterilizzatore quando è in funzione o se l'acqua al suo interno è ancora calda.
- Non appoggiate alcun oggetto sopra lo sterilizzatore, se in funzione.
- Utilizzate soltanto acqua senza additivi.
- Non mettete prodotti candeggianti o altri prodotti chimici nell'apparecchio.
- Sterilizzate soltanto i biberon e gli altri articoli che sono adatti per lo sterilizzatore. Controllate il manuale dell'utente relativo all'articolo che desiderate sterilizzare per accertarvi che sia adatto alla sterilizzazione.
- Se desiderate interrompere il processo di sterilizzazione, disinserite l'apparecchio (SCF285/SCF284) dalla presa o premete il pulsante di accensione/spengimento (SCF287/SCF286).
- Questo apparecchio è destinato esclusivamente a uso domestico.

Attenzione

- Non usate mai accessori o parti di altri produttori o non specificatamente consigliati da Philips. Nel caso in cui utilizzate detti accessori o parti, la garanzia decade.
- Non esponete l'apparecchio ad elevate temperature o ai raggi diretti del sole.
- Lasciate raffreddare completamente l'apparecchio prima di spostarlo o riporlo.
- Non sterilizzate articoli molto piccoli che possono cadere all'interno dei fori nella parte inferiore del cestello.
- Non appoggiate mai gli articoli direttamente sulla resistenza quando l'apparecchio è acceso.

50 ITALIANO

- In caso di danneggiamenti o guasto, non utilizzate in nessun caso l'apparecchio. Consegnatelo a un centro di assistenza Philips autorizzato per la riparazione.
- Posizionate e utilizzate sempre l'apparecchio su una superficie piana, stabile e orizzontale.
- Non posizionate l'apparecchio su superfici calde.
- Assicuratevi che il cavo di alimentazione non penda dal bordo del tavolo o dal piano di lavoro su cui è posizionato l'apparecchio.
- Rimuovete sempre l'acqua rimasta dall'apparecchio dopo l'utilizzo e quando l'apparecchio si è raffreddato.
- Scollegate sempre il cavo di alimentazione dopo l'uso.
- Le condizioni ambientali, come la temperatura e l'altitudine, potrebbero influire sul funzionamento di quest'apparecchio.

Campi elettromagnetici (EMF)

Questo apparecchio Philips è conforme a tutti gli standard e alle norme relativi all'esposizione ai campi elettromagnetici.

Primo utilizzo

Quando utilizzate l'apparecchio per la prima volta, vi consigliamo di effettuare un processo di sterilizzazione completo con i cestelli vuoti.

Nota: Il riscaldamento richiede circa 4 minuti, mentre la sterilizzazione impiega circa 6 minuti.

- 1** Usate per esempio un biberon e versate esattamente 100 ml d'acqua del rubinetto direttamente nel serbatoio dell'acqua della base (fig. 2).
- 2** Posizionate il cestello grande sulla base (fig. 3).
- 3** Posizionate il cestello piccolo sul cestello grande (fig. 4).
- 4** Posizionate il coperchio sopra il cestello grande (fig. 5).
- 5** Inserite la spina nella presa di corrente a muro.
- 6** Premete il pulsante di accensione per accendere l'apparecchio (fig. 6).

Nota: Se collegate l'apparecchio alla presa della corrente dopo aver premuto il pulsante di accensione, lo sterilizzatore comincia subito a riscaldarsi.

SCF287/SCF286

- ▶ La spia di sterilizzazione si illumina a indicare che l'apparecchio è in funzione.
- ▶ Quando il processo di sterilizzazione è finito, la spia di apparecchio pronto si accende. Dopo 3 minuti, la spia si spegne a indicare che è possibile aprire lo sterilizzatore in sicurezza.

SCF285/SCF284

- ▶ La spia di sterilizzazione si illumina a indicare che l'apparecchio è in funzione.
- ▶ Al termine del processo di sterilizzazione, l'apparecchio si spegne automaticamente.

- 7** Una volta che l'apparecchio si è raffreddato completamente, rimuovete il coperchio, il cestello piccolo e il cestello grande, e asciugateli accuratamente.
- 8** Lasciate raffreddare l'apparecchio completamente per circa 10 minuti, prima di utilizzarlo nuovamente.

Nota: Dopo un ciclo di sterilizzazione, l'apparecchio non funziona per 10 minuti per potersi raffreddare.

Predisposizione dell'apparecchio

Preparazione alla sterilizzazione

Prima di collocare gli articoli da sterilizzare all'interno dello sterilizzatore, lavateli a fondo in lavastoviglie o a mano con acqua calda e un po' di detergente per piatti.

Utilizzo del cestello lavastoviglie (solo SCF287/SCF286)

Usate il cestello lavastoviglie per prelavare gli articoli che desiderate sterilizzare.

- 1** Aprite le due sezioni del coperchio del cestello lavastoviglie e posizionate i biberon e i vari accessori all'interno del cestello (fig. 7).

Nota: Accertatevi che i biberon siano posizionati all'ingiù.

- 2** Chiudete le due sezioni del coperchio del cestello lavastoviglie (fig. 8).
- 3** Posizionate il cestello all'interno della lavastoviglie.
- 4** Accendete la lavastoviglie e lasciatelo completare il ciclo lavastoviglie.
- 5** Quando la lavastoviglie ha finito, togliete il cestello e assicuratevi che quest'ultimo e tutti gli articoli da sterilizzare siano puliti. Se non lo sono, lavateli a mano.
- 6** Posizionate il cestello lavastoviglie interamente all'interno del cestello grande dello sterilizzatore.

Nota: Potete lasciare il cestello lavastoviglie all'interno del cestello grande con le due sezioni del coperchio aperte.

Montaggio dello sterilizzatore

Sono disponibili diversi modi di montaggio dello sterilizzatore.

- 1 Con solo il cestello piccolo sulla base per sterilizzare piccoli articoli come, ad esempio, i succhietti (fig. 9).
- 2 Con solo il cestello grande sulla base per sterilizzare articoli di medie dimensioni come, ad esempio, il tiralatte, i piattini o le posate del bambino (fig. 10).
- 3 Con il cestello grande e il cestello piccolo entrambi sulla base per sterilizzare fino a 6 biberon da 330 ml. Posizionate i biberon all'ingiù all'interno del cestello grande e posizionate i cappucci, gli anelli avvitabili e le tettarelle del biberon all'interno del cestello piccolo (fig. 11).

Nota: Quando riempite il cestello piccolo, collocate le tettarelle sul fondo, gli anelli avvitabili sopra le tettarelle (non avvitati) e fissate i cappucci del biberon alle due colonne del cestello piccolo.

Nota: Accertatevi che tutte le parti che richiedono una sterilizzazione siano completamente smontate e posizionate nel cestello con l'apertura rivolta verso il basso per evitare che si riempiano d'acqua.

Modalità d'uso dell'apparecchio

Inserite nello sterilizzatore soltanto articoli adatti alla sterilizzazione. Non sterilizzate articoli che contengono del liquido, come, ad esempio, un massaggiagengive con liquido refrigerante.

Nota: Prima di sterilizzare i biberon e gli altri articoli, lavateli accuratamente.

- 1** Usate per esempio un biberon e versate esattamente 100 ml d'acqua del rubinetto direttamente nel serbatoio dell'acqua della base (fig. 2).
- 2** Montate lo sterilizzatore (vedete la sezione "Montaggio dello sterilizzatore") e posizionate gli articoli da sterilizzare al suo interno.
- 3** Posizionate il coperchio sopra il cestello piccolo o quello grande (fig. 5).
- 4** Inserite la spina nella presa di corrente a muro.
- 5** Premete il pulsante di accensione per accendere l'apparecchio (fig. 6).

Nota: Se collegate l'apparecchio alla presa della corrente dopo aver premuto il pulsante di accensione, lo sterilizzatore comincia subito a riscaldarsi.

SCF287/SCF286

- ▶ La spia di sterilizzazione si illumina a indicare che l'apparecchio è in funzione.
- ▶ Quando il processo di sterilizzazione è finito, la spia apparecchio pronto si accende. Dopo 3 minuti che la spia si spegne a indicare che è possibile aprire lo sterilizzatore in sicurezza.

SCF285/SCF284

- ▶ La spia di sterilizzazione si illumina a indicare che l'apparecchio è in funzione.
- ▶ Al termine del processo di sterilizzazione, l'apparecchio si spegne automaticamente.

- 6** Rimuovete il coperchio.

Prima di rimuovere il coperchio, attendete finché l'apparecchio non si è raffreddato.

Fate attenzione, dallo sterilizzatore potrebbe uscire vapore molto caldo.

- 7** Rimuovete i biberon e gli altri articoli dal cestello. Usate le pinze per rimuovere gli articoli più piccoli.

Fate attenzione, gli articoli sterilizzati potrebbero essere ancora caldi.

Nota: ricordate di lavarvi le mani accuratamente prima di toccare gli articoli sterilizzati.

- 8** Scollegate l'apparecchio dalla presa e attendete finché l'apparecchio non si è raffreddato completamente.
- 9** Rimuovete l'acqua rimasta dal serbatoio dell'acqua e asciugate il serbatoio dell'acqua.

Nota: Dopo un ciclo di sterilizzazione, l'apparecchio non funziona per 10 minuti per potersi raffreddare.

Pulizia

Non utilizzate detergenti abrasivi o aggressivi (ad esempio, candeggina) né pagliette per pulire l'apparecchio.

Non immergete mai la base, il cavo di alimentazione o la spina in acqua o in altri liquidi.

Nota: Lo sterilizzatore non è lavabile in lavastoviglie. I cestelli e il coperchio possono essere lavati con acqua calda e un po' di detergente per piatti.

- 1** Prima di procedere alla pulizia, scollegate sempre la spina dalla presa di corrente e lasciate raffreddare l'apparecchio.
- 2** Pulite la base con un panno umido.
- 3** Pulite le altre parti estraibili in acqua calda aggiungendo del detergente liquido per piatti.

Nota: Una volta lavato, riponete lo sterilizzatore in un luogo pulito e asciutto.

Rimozione del calcare

Quando utilizzate lo sterilizzatore, piccole macchie potrebbero comparire sulla resistenza della base. Si tratta di incrostazioni di calcare. Più l'acqua è dura, più rapido è lo sviluppo di incrostazioni. Effettuate la pulizia anticalcare dello sterilizzatore almeno ogni 4 settimane per assicurarne il funzionamento corretto.

- 1** Versate 80 ml di aceto bianco (5% acido acetico) e 20 ml di acqua nel serbatoio dell'acqua.
- 2** Lasciate agire la soluzione all'interno del serbatoio dell'acqua finché il calcare non si è sciolto.
- 3** Vuotate il serbatoio dell'acqua, risciacquatelo a fondo e pulite la base con un panno umido.

Ordinazione degli accessori

Per acquistare accessori o parti di ricambio, visitate il sito www.shop.philips.com/service oppure recatevi presso il vostro rivenditore Philips. Potete contattare anche il centro assistenza Philips del vostro paese (per i dettagli di contatto, consultate l'opuscolo della garanzia internazionale).

Tutela dell'ambiente

- Questo simbolo indica che il prodotto è conforme alla Direttiva Europea 2012/19/EU. Informatevi sulle normative locali relative alla raccolta differenziata dei prodotti elettrici ed elettronici ed attenetevi a quest'ultime. Non smaltite mai questi prodotti con gli altri rifiuti domestici. Lo smaltimento corretto dei vostri prodotti usati contribuisce a prevenire potenziali effetti negativi sull'ambiente e sulla salute (fig. 12).

Garanzia e assistenza

Per assistenza o informazioni, visitate il sito Web all'indirizzo www.philips.com/support oppure leggete l'opuscolo della garanzia internazionale.

Nota: questo apparecchio deve essere decalcificato regolarmente per garantire prestazioni ottimali. Se non si esegue questa operazione, l'apparecchio potrebbe smettere di funzionare. In questo caso, la riparazione dell'apparecchio NON è coperta dalla garanzia.

Introductie

Gefeliciteerd met uw aankoop en welkom bij Philips! Als u volledig wilt profiteren van de ondersteuning die Philips biedt, registreer uw product dan op www.philips.com/welcome.

Algemene beschrijving (fig. 1)

- A Deksel met greep
- B Kleine mand
- C Grote mand
- D Verwarmingselement met waterreservoir
- E Voet
- F Netsnoer
- G Aan/uitknop
- H SCF287/SCF286: sterilisatielampje
- I SCF287/SCF286: 'klaar'-lampje
- J SCF285/SCF284: sterilisatielampje
- K Vaatwasmachinemand (alleen SCF287/SCF286)
- L Tang

Opmerking: U kunt het typenummer van uw sterilisator op de onderkant van het apparaat vinden.

Belangrijk

Lees deze gebruiksaanwijzing zorgvuldig door voordat u het apparaat gaat gebruiken. Bewaar de gebruiksaanwijzing om deze zo nodig later te kunnen raadplegen.

Gevaar

- Dompel de voet, het netsnoer of de stekker niet in water of een andere vloeistof.
- Het niet opvolgen van de ontkalkingsinstructies kan leiden tot onherstelbare schade.
- Demonteer de voet niet, om elektrische schokken te voorkomen.

Waarschuwing

- Dit apparaat kan worden gebruikt door personen met verminderde lichamelijke, zintuiglijke of geestelijke capaciteiten of weinig ervaring en kennis, mits zij toezicht of instructie hebben ontvangen aangaande veilig gebruik van het apparaat, en zij de gevaren van het gebruik begrijpen.
- Dit apparaat mag niet worden gebruikt door kinderen. Houd het apparaat en het netsnoer buiten bereik van kinderen.
- Kinderen mogen niet met het apparaat spelen.
- Controleer of het voltage dat wordt aangegeven op het apparaat, overeenkomt met de plaatselijke netspanning voordat u het apparaat aansluit.
- Gebruik het apparaat niet indien de stekker, het netsnoer of het apparaat zelf beschadigd is.

- Indien het netsnoer beschadigd is, moet het worden vervangen door Philips, een door Philips geautoriseerd servicecentrum of personen met vergelijkbare kwalificaties om gevaar te voorkomen.
- De elektrische stoomsterilisor bevat geen repareerbare onderdelen. Probeer het apparaat niet zelf te openen, te onderhouden of te repareren.
- Het apparaat wordt zeer heet tijdens sterilisatie en kan bij aanraking brandwonden veroorzaken.
- Pas op voor hete stoom die uit de opening in het deksel komt of wanneer u het deksel verwijdert. Stoom kan brandwonden veroorzaken.
- Raak de voet, de manden en het deksel tijdens of kort na de sterilisatie niet aan omdat deze onderdelen zeer heet zijn. Til het deksel alleen op bij de greep.
- Verplaats of open het apparaat niet tijdens gebruik of als het water in het apparaat nog heet is.
- Plaats tijdens gebruik geen voorwerpen bovenop het apparaat.
- Gebruik alleen water zonder toevoegingen.
- Doe geen bleekwater of andere chemicaliën in het apparaat.
- Steriliseer alleen babyflessen en andere artikelen die geschikt zijn voor sterilisatoren. Controleer de gebruiksaanwijzing van de artikelen die u wilt steriliseren om te controleren of ze geschikt zijn voor sterilisatoren.
- Als u het sterilisatieproces wilt stoppen, haal dan de stekker van het apparaat uit het stopcontact (SCF285/SCF284) of druk op de aan/uitknop (SCF287/SCF286).
- Dit apparaat is uitsluitend bedoeld voor huishoudelijk gebruik.

Let op

- Gebruik geen accessoires of onderdelen van andere fabrikanten of die niet specifiek door Philips worden aanbevolen. Als u dergelijke accessoires of onderdelen gebruikt, vervalt de garantie.
- Stel het apparaat niet bloot aan hoge temperaturen of direct zonlicht.
- Laat het apparaat altijd afkoelen voordat u het verplaatst of opbergt.
- Steriliseer geen kleine artikelen die door de gaten in de bodem van de mand kunnen vallen.
- Plaats de artikelen nooit rechtstreeks op het verwarmingselement wanneer het apparaat is ingeschakeld.
- Gebruik dit apparaat niet indien het gevallen of op enige wijze beschadigd is. Laat het in een door Philips geautoriseerd servicecentrum repareren.
- Plaats en gebruik het apparaat altijd op een droge, stabiele, vlakke en horizontale ondergrond.
- Plaats het apparaat nooit op een hete ondergrond.

56 NEDERLANDS

- Laat het snoer niet over de rand hangen van de tafel of het aanrecht waarop het apparaat staat.
- Giet na gebruik en wanneer het apparaat is afgekoeld altijd het overgebleven water uit het apparaat.
- Haal na gebruik altijd de stekker uit het stopcontact.
- Omgevingscondities, zoals temperatuur en hoogte, kunnen de werking van het apparaat beïnvloeden.

Elektromagnetische velden (EMV)

Dit Philips-apparaat voldoet aan alle toepasbare richtlijnen en voorschriften met betrekking tot blootstelling aan elektromagnetische velden.

Voor het eerste gebruik

Wanneer u het apparaat voor de eerste keer gebruikt, raden wij u aan het apparaat een volledig sterilisatieproces met lege manden te laten voltooien.

Opmerking: Opwarmen duurt circa 4 minuten en steriliseren duurt circa 6 minuten.

- 1** Gebruik bijvoorbeeld een babyfles en giet precies 100 ml kraanwater rechtstreeks in het waterreservoir van de voet (fig. 2).
- 2** Plaats de grote mand op de voet (fig. 3).
- 3** Plaats de kleine mand op de grote mand (fig. 4).
- 4** Plaats het deksel boven op de kleine mand (fig. 5).
- 5** Steek de stekker in het stopcontact.
- 6** Druk op de aan/uitknop om het apparaat in te schakelen (fig. 6).

Opmerking: Als u het apparaat aansluit nadat u op de aan/uitknop hebt gedrukt, begint de sterilisator direct met opwarmen.

SCF287/SCF286

- ▶ Het sterilisatielampje gaat branden om aan te geven dat het apparaat begint te werken.
- ▶ Wanneer het sterilisatieproces is beëindigd, gaat het 'klaar'-lampje aan. Na 3 minuten gaat het 'klaar'-lampje uit om aan te geven dat u de sterilisator veilig kunt openen.

SCF285/SCF284

- ▶ Het sterilisatielampje gaat branden om aan te geven dat het apparaat begint te werken.
 - ▶ Als het sterilisatieproces is beëindigd, schakelt het apparaat automatisch uit.
- 7** Verwijder nadat het apparaat volledig is afgekoeld het deksel, de kleine mand en de grote mand en droog ze af.
 - 8** Laat het apparaat circa 10 minuten afkoelen voordat u het opnieuw gebruikt.

Opmerking: Na een sterilisatiecyclus werkt het apparaat 10 minuten niet, omdat het eerst moet afkoelen.

Klaarmaken voor gebruik

Klaarmaken voor sterilisatie

Reinig de artikelen grondig in de vaatwasmachine of met warm water en wat afwasmiddel voordat u ze in de sterilisator zet.

De vaatwasmachinemand gebruiken (alleen SCF287/SCF286)

Gebruik de vaatwasmachinemand om de artikelen die u wilt steriliseren vooraf te reinigen.

- 1 Open de twee delen van het deksel van de vaatwasmachinemand en plaats de flessen en accessoires in de mand (fig. 7).

Opmerking: Controleer of de flessen ondersteboven zijn geplaatst.

- 2 Sluit de twee delen van het deksel van de vaatwasmachinemand (fig. 8).
- 3 Plaats de mand in de vaatwasmachine.
- 4 Schakel het apparaat in en laat de vaatwasmachine het programma voltooien.
- 5 Haal wanneer de vaatwasmachine klaar is de vaatwasmachinemand uit de vaatwasmachine en controleer of de mand en alle artikelen die moeten worden gesteriliseerd schoon zijn. Zo niet, was ze dan af met de hand.
- 6 Plaats de vaatwasmachinemand in zijn geheel in de grote mand van de sterilisator.

Opmerking: U kunt de vaatwasmachinemand in de grote mand laten zitten met de twee delen van het deksel geopend.

De sterilisator in elkaar zetten

Er zijn verschillende manieren om de sterilisator in elkaar te zetten.

- 1 Met alleen de kleine mand op de voet om kleine artikelen zoals fopspenen te steriliseren (fig. 9).
- 2 Met alleen de grote mand op de voet om middelgrote artikelen, zoals borstkolven of kinderbordjes of -bestek, te steriliseren (fig. 10).
- 3 Met de grote en de kleine mand op de voet om maximaal 6 flessen van 330 ml te steriliseren. Plaats de flessen ondersteboven in de grote mand en plaats de flesafsluitdoppen, schroefringen en spenen in de kleine mand (fig. 11).

Opmerking: Wanneer u de kleine mand vult, leg dan de spenen op de bodem, leg de schroefringen los op de spenen en klem de flesdoppen op de twee zuilen in de kleine mand.

Opmerking: Zorg ervoor dat alle onderdelen die moeten worden gesteriliseerd volledig uit elkaar zijn gehaald en plaats ze in de mand met de opening naar beneden zodat ze niet kunnen vollopen met water.

Het apparaat gebruiken

Plaats alleen artikelen in de sterilisator die hiervoor geschikt zijn. Artikelen die met vloeistof zijn gevuld, bijv. een bijtring met koelwater, dienen niet te worden gesteriliseerd.

Opmerking: Maak de flessen en andere artikelen eerst schoon voordat u ze steriliseert.

- 1 Gebruik bijvoorbeeld een babyfles en giet precies 100 ml kraanwater rechtstreeks in het waterreservoir van de voet (fig. 2).
- 2 Zet de sterilisator in elkaar (zie hoofdstuk 'De sterilisator in elkaar zetten') en plaats de artikelen die moeten worden gesteriliseerd in het apparaat.
- 3 Plaats het deksel boven op de kleine of grote mand (fig. 5).

58 NEDERLANDS

4 Steek de stekker in het stopcontact.

5 Druk op de aan/uitknop om het apparaat in te schakelen (fig. 6).

Opmerking: Als u het apparaat aansluit nadat u op de aan/uitknop hebt gedrukt, begint de sterilisator direct met opwarmen.

SCF287/SCF286

- ▶ Het sterilisatielampje gaat branden om aan te geven dat het apparaat begint te werken.
- ▶ Wanneer het sterilisatieproces is beëindigd, gaat het 'klaar'-lampje aan. Na 3 minuten gaat het 'klaar'-lampje uit om aan te geven dat u de sterilisator veilig kunt openen.

SCF285/SCF284

- ▶ Het sterilisatielampje gaat branden om aan te geven dat het apparaat begint te werken.
- ▶ Als het sterilisatieproces is beëindigd, schakelt het apparaat automatisch uit.

6 Verwijder het deksel.

Wacht totdat het apparaat is afgekoeld voordat u het deksel verwijdert.

Wees voorzichtig; er kan hete stoom uit de sterilisator komen.

7 Haal de flessen en andere artikelen uit de mand. Gebruik de tang om de kleinere artikelen te verwijderen.

Wees voorzichtig; de gesteriliseerde artikelen kunnen nog heet zijn.

Opmerking: Zorg ervoor dat u uw handen grondig wast voordat u gesteriliseerde artikelen aanraakt.

8 Haal de stekker van het apparaat uit het stopcontact en wacht totdat het apparaat volledig is afgekoeld.

9 Giet het resterende water uit het reservoir en droog vervolgens het waterreservoir af.

Opmerking: Na een sterilisatiecyclus werkt het apparaat 10 minuten niet, omdat het eerst moet afkoelen.

Schoonmaken

Gebruik geen schurende of bijtende schoonmaakmiddelen (zoals bleekwater) of een schuursponsje om dit apparaat schoon te maken.

Dompel de voet, het netsnoer of de stekker niet in water of een andere vloeistof.

Opmerking: De sterilisator is niet vaatwasmachinebestendig. De manden en het deksel kunnen met warm water en afwasmiddel worden gereinigd.

1 Haal altijd de stekker uit het stopcontact en laat het apparaat afkoelen voordat je het gaat schoonmaken.

2 Maak de voet schoon met een vochtige doek.

3 Maak de andere onderdelen schoon in warm water met een beetje afwasmiddel.

Opmerking: Bewaar de sterilisator na het schoonmaken in een schone en droge omgeving.

Ontkalken

Wanneer u de sterilisator gebruikt, kunnen kleine vlekken op het verwarmingselement in de voet verschijnen. Dit is kalk dat zich afzet. Hoe harder het water des te sneller kalk zich zal afzetten. Ontkalk de sterilisator ten minste iedere 1 of 2 weken om te zorgen dat het apparaat goed blijft werken.

- 1 Giet 80 ml blanke azijn (5% azijnzuur) en 20 ml water in het waterreservoir.
- 2 Laat de oplossing in het waterreservoir staan totdat de kalk is opgelost.
- 3 Leeg het waterreservoir, spoel het grondig om en neem de voet af met een vochtige doek.

Accessoires bestellen

Ga naar www.shop.philips.com/service om accessoires en reserveonderdelen te kopen of ga naar uw Philips-dealer. U kunt ook contact opnemen met het Philips Consumer Care Centre in uw land (zie het 'worldwide guarantee'-vouwblad voor contactgegevens).

Milieu

- Dit symbool op een product betekent dat het product voldoet aan EU-richtlijn 2012/19/EG. Win inlichtingen in over de gescheiden inzameling van afval van elektrische en elektronische producten. Volg de lokale regels en gooi het product nooit weg bij het gewone huishoudelijke afval. Door u op de juiste manier van oude producten te ontdoen, voorkomt u negatieve gevolgen voor het milieu en de volksgezondheid (fig. 12).

Garantie en ondersteuning

Als u informatie of ondersteuning nodig hebt, ga dan naar www.philips.com/support of lees het 'worldwide garantie'-vouwblad.

Opmerking: Dit apparaat moet regelmatig worden ontkalkt voor optimale prestaties. Als u dit niet doet, kan het zijn dat het apparaat na verloop van tijd niet meer werkt. In dit geval valt reparatie NIET onder uw garantie.

Innledning

Gratulerer med kjøpet og velkommen til Philips! Du får best mulig nytte av støtten som Philips tilbyr, hvis du registrerer produktet ditt på www.philips.com/welcome.

Generell beskrivelse (fig. 1)

- A Lokk med håndtak
- B Liten kurv
- C Stor kurv
- D Varmeelement med vannbeholder
- E Sokkel
- F Ledning
- G På-knapp
- H SCF287/SCF286: Steriliseringslampe
- I SCF287/SCF286: Klar-lampe
- J SCF285/SCF284: Steriliseringslampe
- K Oppvaskmaskinkurv (kun SCF287/SCF286)
- L Klype

Merk: Du finner typenummeret på steriliseringsapparatet under apparatet.

Viktig

Les denne brukerveiledningen nøye før du bruker apparatet, og ta vare på den for senere referanse.

Fare

- Ikke senk sokkelen, ledningen eller støpselet ned i vann eller annen væske.
- Hvis du ikke følger instruksjonene for avkalking, kan det føre til uopprettelig skade.
- Ta aldri fra hverandre sokkelen, det kan føre til risiko for elektrisk støt.

Advarsel

- Dette apparatet kan brukes av personer med nedsatt sanseevne eller fysisk eller psykisk funksjonsevne, eller personer med manglende erfaring eller kunnskap, dersom de får instruksjoner om sikker bruk av apparatet eller tilsyn som sikrer sikker bruk, og hvis de er klar over risikoen.
- Barn får ikke bruke apparatet. Oppbevar apparatet og ledningen utilgjengelig for barn.
- Barn skal ikke leke med apparatet.
- Før du kobler til apparatet, må du kontrollere at spenningen som er angitt på apparatet, stemmer overens med nettspenningen.
- Du må ikke bruke apparatet hvis støpselet, ledningen eller selve apparatet er ødelagt.

- Hvis ledningen er ødelagt, må den skiftes ut av Philips, et servicesenter godkjent av Philips eller liknende kvalifisert personell, slik at man unngår farlige situasjoner.
- Det elektriske dampsteriliseringsapparatet inneholder ingen utskiftbare deler. Ikke prøv å åpne eller reparere den elektriske dampsteriliseringsenheten selv.
- Apparatet blir svært varmt under sterilisering, og du kan få brannskader hvis du tar på det.
- Pass deg for varm damp som kommer ut av ventilen i lokket eller når du tar av lokket. Damp kan forårsake brannskader.
- Ikke ta på sokkelen, kurvene eller lokket under eller like etter steriliseringen ettersom disse delene er svært varme. Lokket skal kun løftes etter håndtaket.
- Ikke flytt eller åpne apparatet når det er i bruk, eller når vannet fremdeles er varmt.
- Plasser aldri andre ting oppå apparatet når det er i bruk.
- Bruk kun vann uten tilsetningsstoffer.
- Ikke bruk blekemidler eller andre kjemikalier i apparatet.
- Steriliser kun tåteflasker og andre enheter som er egnet for steriliseringsapparater. Se i brukerhåndboken til enheter du vil sterilisere, for å kontrollere at de egner seg for steriliseringsapparater.
- Hvis du vil stoppe steriliseringen, kan du koble fra apparatet (SCF285/SCF284) eller trykke på av/på-knappen (SCF287/SCF286).
- Dette apparatet skal kun brukes i husholdningen.

Forsiktig

- Ikke bruk tilbehør eller deler fra andre produsenter, eller deler som Philips ikke spesifikt anbefaler. Hvis du bruker denne typen tilbehør eller deler, fører det til at garantien blir ugyldig.
- Ikke utsett apparatet for høye temperaturer eller direkte sollys.
- La alltid apparatet avkjøles helt før det flyttes eller settes bort.
- Ikke steriliser svært små enheter som kan falle gjennom hullene i bunnen av kurven.
- Ikke plasser enheter direkte på varmeelementet når apparatet er på.
- Hvis apparatet har falt ned eller er skadet på noen måte, må det ikke brukes. Ta det med til et autorisert Philips-servicesenter for reparasjon.
- Plasser og bruk alltid apparatet på en tørr, stabil og horisontal overflate.
- Ikke plasser apparatet på et varmt underlag.
- Ikke la ledningen henge over kanten på bordet eller benken der apparatet står.

62 NORSK

- Hell alltid resterende vann ut av apparatet etter bruk når apparatet er avkjølt.
- Koble alltid fra apparatet etter bruk.
- Miljøforhold, som temperatur og høyde over havet, kan ha innvirkning på hvorvidt apparatet fungerer som det skal.

Elektromagnetiske felt (EMF)

Dette Philipsapparatet overholder alle aktuelle standarder og forskrifter for eksponering for elektromagnetiske felt.

Før første gangs bruk

Når du bruker apparatet for første gang, bør du la den fullføre en steriliseringsprosess med tomme kurver.

Merk: Oppvarming tar ca. 4 minutter, og sterilisering tar ca. 6 minutter.

- 1** Bruk for eksempel en tåteflaske og hell nøyaktig 100 ml med vann fra springen rett i vannbeholderen i sokkelen (fig. 2).
- 2** Sett den store kurven på sokkelen (fig. 3).
- 3** Sett den lille kurven på den store kurven (fig. 4).
- 4** Sett på lokket på den lille kurven (fig. 5).
- 5** Sett støpselet inn i stikkontakten.
- 6** Trykk på av/på-knappen for å slå på apparatet (fig. 6).

Merk: Hvis du kobler til apparatet etter at du har trykket på av/på-knappen, begynner steriliseringsapparatet å varmes opp umiddelbart.

SCF287/SCF286

- ▶ Steriliseringslampen lyser for å indikere at apparatet er aktivert.
- ▶ Når steriliseringsprosessen er fullført, lyser klar-lampen. Etter 3 minutter slukkes klar-lampen for å indikere at det nå er trygt å åpne steriliseringsapparatet.

SCF285/SCF284

- ▶ Steriliseringslampen lyser for å indikere at apparatet er aktivert.
 - ▶ Når steriliseringsprosessen er fullført, slås apparatet automatisk av.
- 7** Når apparatet er helt avkjølt, fjerner du lokket og den lille og den store kurven og tørker dem.
 - 8** La apparatet avkjøles helt i ca. 10 minutter før du bruker det på nytt.

Merk: Apparatet fungerer ikke før det har gått 10 minutter etter en steriliseringsyklus, ettersom det først må avkjøles.

Før bruk

Forberedelser før sterilisering

Før du legger enhetene som du vil sterilisere, i steriliseringsapparatet, må du rengjøre dem grundig i oppvaskmaskinen eller rengjøre dem for hånd med varmt vann og litt oppvaskmiddel.

Bruke oppvaskmaskinkurven (kun SCF287/SCF286)

Bruk oppvaskmaskinkurven til å rengjøre enhetene du vil sterilisere.

- 1 Åpne de to delene av lokket på oppvaskmaskinkurven, og plasser flaskene og tilbehøret i kurven (fig. 7).

Merk: Kontroller at flaskene er plassert opp-ned.

- 2 Lukk de to delene av lokket på oppvaskmaskinkurven (fig. 8).
- 3 Plasser kurven i oppvaskmaskinen.
- 4 Slå på oppvaskmaskinen, og la den fullføre vaskesyklusen.
- 5 Når oppvaskmaskinen har kjørt ferdig, tar du ut oppvaskmaskinkurven og kontrollerer at oppvaskmaskinkurven og alle enhetene som skal steriliseres, er rene. Hvis de ikke er rene, rengjør du dem for hånd.
- 6 Sett oppvaskmaskinkurven i den store kurven i steriliseringsapparatet.

Merk: Du kan la oppvaskmaskinkurven stå inne i den store kurven med de to delene av lokket åpne.

Sette sammen steriliseringsapparatet

Det er flere måter å sette sammen steriliseringsapparatet på.

- 1 Med kun den lille kurven på sokkelen for å sterilisere små enheter som smokker (fig. 9).
- 2 Med kun den store kurven på sokkelen for å sterilisere middelsstore enheter som brystpumper eller asjetter eller bestikk for smårollinger (fig. 10).
- 3 Med den store og den lille kurven på sokkelen for å sterilisere opptil seks flasker på 330 ml. Sett flaskene opp-ned i den store kurven, og legg flaskekorkene, skruringene og smokkene i den lille kurven (fig. 11).

Merk: Når du fyller den lille kurven, må du legge smokkene i bunnen, skruringene løst oppå smokkene og feste flaskekorkene til de to søylene i den lille kurven.

Merk: Kontroller at alle delene som trenger sterilisering, er tatt fra hverandre fullstendig, og legg dem i kurven med åpningen ned for å hindre at de fylles med vann.

Bruke apparatet

Du må kun legge enheter som er egnet for sterilisering, i steriliseringsapparatet.

Ikke steriliser enheter som er fylt med væske, f.eks en smokk fylt med avkjølede væske.

Merk: Rengjør flasker og andre enheter før du steriliserer dem.

- 1 Bruk for eksempel en tåteflaske og hell nøyaktig 100 ml med vann fra springen direkte i vannbeholderen i sokkelen (fig. 2).
- 2 Sett sammen steriliseringsapparatet (se avsnittet Sette sammen steriliseringsapparatet), og plasser enhetene som skal steriliseres i den.
- 3 Sett på lokket på den lille eller store kurven (fig. 5).
- 4 Sett støpselet inn i stikkkontakten.
- 5 Trykk på av/på-knappen for å slå på apparatet (fig. 6).

Merk: Hvis du kobler til apparatet etter at du har trykket på av/på-knappen, begynner steriliseringsapparatet å varmes opp umiddelbart.

SCF287/SCF286

- ▶ Steriliseringslampen lyser for å indikere at apparatet er aktivert.
- ▶ Når steriliseringsprosessen er fullført, lyser klar-lampen. Etter 3 minutter slukkes klar-lampen for å indikere at det nå er trygt å åpne steriliseringsapparatet.

SCF285/SCF284

- ▶ Steriliseringslampen lyser for å indikere at apparatet er aktivert.
- ▶ Når steriliseringsprosessen er fullført, slås apparatet automatisk av.

6 Ta av lokket.

Vent til apparatet er avkjølt før du tar av lokket.

Vær forsiktig. Det kan komme varm damp ut av steriliseringsapparatet.

7 Ta ut flaskene og andre enheter fra kurven. Bruk klyper for å ta ut mindre enheter.

Vær forsiktig. De steriliserte enhetene kan fremdeles være varme.

Merk: Sørg for at du vasker hendene grundig før du tar på steriliserte enheter.

8 Koble fra apparatet, og vent til apparatet er helt avkjølt.**9** Hell ut resterende vann fra vannbeholderen, og tørk vannbeholderen.

Merk: Apparatet fungerer ikke før det har gått 10 minutter etter en steriliseringsyklus, ettersom det først må avkjøles.

Rengjøring

Ikke bruk rengjøringsmidler som har slipeeffekt, eller som er veldig sterke (f.eks. blekemidler), eller en skuresvamp til å rengjøre apparatet.

Ikke senk sokkelen, ledningen eller støpselet ned i vann eller annen væske.

Merk: Steriliseringsapparatet kan ikke vaskes i oppvaskmaskin. Kurvene og lokket kan rengjøres med varmt vann og litt oppvaskmiddel.

1 Trekk alltid støpselet ut av kontakten og la apparatet kjøles ned før rengjøring.**2** Rengjør sokkelen med en fuktig klut.**3** Rengjør de andre delene i varmt vann med litt oppvaskmiddel.

Merk: Etter rengjøring skal steriliseringsapparatet oppbevares på et rent og tørt sted.

Avkalking

Når du har brukt steriliseringsapparatet, kan det oppstå små flekker på varmelementet i sokkelen. Dette skyldes kalkavleiringer. Jo hardere vannet er, desto raskere dannes det kalkavleiringer. Steriliseringsapparatet bør avkalkes minst én gang hver uke eller annen hver uke for å være sikker på at det fungerer effektivt.

1 Hell 80 ml hvit eddik (5 %) og 20 ml vann i vannbeholderen.**2** La løsningen bli værende i vannbeholderen til kalkavleiringene har løst seg opp.**3** Tøm vannbeholderen, skyll den grundig, og tørk av sokkelen med en fuktig klut.

Bestille tilbehør

Hvis du vil kjøpe tilbehør eller reservedeler, kan du gå til www.shop.philips.com/service eller gå til en Philips-forhandler. Du kan også ta kontakt med Philips' forbrukerstøtte i landet der du bor (se i garantiheftet for kontaktinformasjon).

Miljø

- Dette symbolet på et produkt betyr at produktet omfattes av EU-direktiv 2012/19/EU. Gjør deg kjent med lokale innsamlingsordninger for elektriske og elektroniske produkter. Følg lokale bestemmelser, og kast aldri produktet med vanlig husholdningsavfall. Riktig deponering av gamle produkter bidrar til å forhindre negative konsekvenser for helse og miljø (fig. 12).

Garanti og støtte

Hvis du trenger kundestøtte eller informasjon, kan du gå til www.philips.com/support eller lese i garantiheftet.

Merk: Dette apparatet må avkalkes regelmessig for å få optimal ytelse. Hvis du ikke gjør dette, kan apparatet slutte å fungere, og reparasjonen dekkes da IKKE av garantien.

Introdução

Parabéns pela sua compra e bem-vindo à Philips! Para tirar todo o partido da assistência fornecida pela Philips, registre o seu produto em www.philips.com/welcome.

Descrição geral (fig. 1)

- A Tampa com pega
- B Cesto pequeno
- C Cesto grande
- D Resistência com reservatório de água
- E Base
- F Cabo de alimentação
- G Botão de ligar/desligar
- H SCF287/SCF286: Luz de esterilização
- I SCF287/SCF286: Luz de concluído
- J SCF285/SCF284: Luz de esterilização
- K Cesto da máquina de lavar a loiça (apenas nos modelos SCF287/SCF286)
- L Pinças

Nota: Pode encontrar a referência do seu esterilizador na parte inferior do aparelho.

Importante

Leia cuidadosamente este manual do utilizador antes de utilizar o aparelho e guarde-o para consultas futuras.

Perigo

- Nunca mergulhe a base, o cabo de alimentação ou a ficha eléctrica em água ou outro líquido.
- O incumprimento das instruções de descalcificação pode causar danos irreparáveis.
- Nunca desmonte a base para evitar choques eléctricos.

Aviso

- Este aparelho pode ser utilizado por pessoas com capacidades físicas, sensoriais ou mentais reduzidas, ou com falta de experiência e conhecimento, caso sejam supervisionadas ou lhes tenham sido dadas instruções relativas à utilização segura do aparelho e se compreenderem os perigos envolvidos.
- Este aparelho não pode ser utilizado por crianças. Mantenha o aparelho e o seu cabo fora do alcance de crianças.
- As crianças não podem brincar com o aparelho.
- Verifique se a voltagem indicada no aparelho corresponde à voltagem eléctrica local antes de o ligar.
- Não utilize o aparelho se a ficha, o fio de alimentação ou o próprio aparelho estiverem danificados.

- Se o fio se estragar, deve ser substituído pela Philips, por um centro de assistência autorizado pela Philips ou por pessoal devidamente qualificado para se evitarem situações de perigo.
- O esterilizador eléctrico a vapor não contém peças no seu interior que possam ser reparadas pelo utilizador. Não tente abrir ou reparar o esterilizador.
- O aparelho aquece muito durante a esterilização e pode causar queimaduras se lhe tocar.
- Tenha cuidado com o vapor quente que sai do orifício de ventilação na tampa ou quando retira a tampa. O vapor pode causar queimaduras.
- Não toque na base, nos cestos e na tampa durante ou imediatamente após a esterilização, pois estes estão muito quentes. Levante a tampa apenas pela pega.
- Nunca manuseie ou abra o aparelho enquanto estiver a funcionar ou enquanto a água estiver quente.
- Nunca coloque objectos sobre o aparelho enquanto este estiver em utilização.
- Utilize apenas água sem aditivos.
- Não coloque lixívia ou outros químicos no aparelho.
- Esterilize apenas biberões e outros produtos adequados para esterilizadores. Consulte o manual do utilizador dos produtos que pretende esterilizar para se assegurar de que são apropriados para esterilizadores.
- Se quiser parar o processo de esterilização, desligue o aparelho (SCF285/SCF284) ou prima o botão ligar/desligar (SCF287/SCF286).
- Este aparelho destina-se apenas a uso doméstico.

Cuidado

- Nunca utilize quaisquer acessórios ou peças de outros fabricantes ou que a Philips não tenha especificamente recomendado. Se utilizar tais acessórios ou peças, a garantia será considerada inválida.
- Não exponha o aparelho a temperaturas elevadas ou à luz directa do sol.
- Deixe sempre o aparelho arrefecer antes de o deslocar ou arrumar.
- Não esterilize produtos muito pequenos que possam cair pelos buracos no fundo do cesto.
- Nunca coloque produtos directamente na resistência quando o aparelho é ligado.
- Não utilize o aparelho caso este tenha caído ou esteja de alguma forma danificado. Leve-o a um centro de assistência Philips autorizado para reparação.

68 PORTUGUÊS

- Coloque e utilize sempre o aparelho sobre uma superfície seca, estável e horizontal.
- Não coloque o aparelho sobre uma superfície quente.
- Não deixe que o cabo de alimentação fique pendurado na extremidade da mesa ou bancada de trabalho onde o aparelho está colocado.
- Esvazie sempre toda a água restante no aparelho depois da utilização e quando o aparelho arrefecer.
- Desligue sempre da corrente após cada utilização.
- Condições ambientais, como temperatura e altitude, podem afectar o funcionamento deste aparelho.

Campos electromagnéticos (CEM)

Este aparelho Philips cumpre todas as normas e regulamentos aplicáveis relativos à exposição a campos electromagnéticos.

Antes da primeira utilização

Quando utilizar o aparelho pela primeira vez, aconselhamo-lo a completar um processo de esterilização com os cestos vazios.

Nota: O aquecimento demora aprox. 4 minutos e a esterilização demora aprox. 6 minutos.

- 1** Utilize, por exemplo, um biberão para colocar exactamente 100 ml de água canalizada no reservatório de água da base (fig. 2).
- 2** Coloque o cesto grande na base (fig. 3).
- 3** Coloque o cesto pequeno no cesto grande (fig. 4).
- 4** Coloque a tampa sobre o cesto pequeno (fig. 5).
- 5** Ligue a ficha à tomada eléctrica.
- 6** Prima o botão ligar/desligar para ligar o aparelho (fig. 6).

Nota: Se ligar a ficha do aparelho depois de premir o botão ligar/desligar, o esterilizador começa a aquecer de imediato.

SCF287/SCF286

- ▶ A luz de esterilização acende para indicar que o aparelho começou a funcionar.
- ▶ Quando o processo de esterilização estiver terminado, a luz de concluído acende. Depois de 3 minutos, a luz de concluído apaga-se para indicar que já pode abrir o esterilizador com segurança.

SCF285/SCF284

- ▶ A luz de esterilização acende para indicar que o aparelho começou a funcionar.
- ▶ Quando o processo de esterilização tiver terminado, o aparelho desliga-se automaticamente.

- 7** Depois de o aparelho arrefecer completamente, retire a tampa, o cesto pequeno e o cesto grande e seque-os com um pano.
- 8** Deixe o aparelho arrefecer totalmente durante aprox. 10 minutos antes de o utilizar novamente.

Nota: O aparelho não funciona durante 10 minutos depois de um ciclo de esterilização, este precisa de arrefecer primeiro.

Preparar para a utilização

Preparar para a esterilização

Antes de colocar os itens a esterilizar no esterilizador, lave-os em profundidade na máquina de lavar a loiça ou à mão com água quente e algum líquido da loiça.

Utilizar o cesto da máquina de lavar a loiça (apenas nos modelos SCF287/SCF286)

Utilize o cesto da máquina de lavar a loiça para lavar previamente os itens que pretende esterilizar.

- 1 Abra as duas secções da tampa do cesto de máquina de lavar a loiça e coloque os biberões e os acessórios no cesto (fig. 7).

Nota: Assegure-se de que os biberões são colocados ao contrário.

- 2 Feche as duas secções da tampa do cesto de máquina de lavar a loiça (fig. 8).
- 3 Coloque o cesto na máquina de lavar a loiça.
- 4 Ligue a máquina de lavar a loiça e permita que esta conclua o ciclo de lavagem.
- 5 Quando a máquina de lavar a loiça tiver terminado o ciclo, retire o cesto da máquina de lavar a loiça e assegure-se de que o cesto e todos os itens a esterilizar estão limpos. Caso contrário, lave-os à mão.
- 6 Coloque o cesto da máquina de lavar a loiça completamente dentro do cesto grande do esterilizador.

Nota: Pode deixar o cesto da máquina de lavar a loiça dentro do cesto grande com as duas secções da tampa aberta.

Montar o esterilizador

Há várias formas de montar o esterilizador.

- 1 Só com o cesto pequeno na base para esterilizar produtos pequenos, como chupetas (fig. 9).
- 2 Só com o cesto grande na base para esterilizar produtos de tamanho médio, como bombas tira leite, pratos ou talheres para crianças (fig. 10).
- 3 Com o cesto grande e o cesto pequeno na base para esterilizar até 6 biberões de 330 ml. Coloque os biberões ao contrário no cesto grande e coloque as tampas das tetinas dos biberões, os anéis roscados e as tetinas no cesto pequeno (fig. 11).

Nota: Quando estiver a encher o cesto pequeno, coloque as tetinas no fundo, posicione os anéis roscados soltos em cima das tetinas e prenda as tampas dos biberões nos dois pilares no cesto pequeno.

Nota: Assegure-se de que todas as peças a esterilizar estão completamente desmontadas e colocadas no cesto com as suas aberturas voltadas para baixo para evitar que estas se encham com água.

Utilizar o aparelho

Coloque apenas produtos adequados para esterilizar no esterilizador. Não esterilize produtos que estão cheios com líquidos, por exemplo, um mordedor com líquido de arrefecimento.

Nota: Antes de esterilizar biberões e outros produtos, lave-os.

- 1 Utilize, por exemplo, um biberão para colocar exactamente 100 ml de água canalizada no reservatório de água da base (fig. 2).
- 2 Monte o esterilizador (consulte a secção “Montar o esterilizador”) e coloque os produtos a esterilizar dentro deste.

70 PORTUGUÊS

3 Coloque a tampa em cima do cesto pequeno ou grande (fig. 5).

4 Ligue a ficha à tomada eléctrica.

5 Prima o botão ligar/desligar para ligar o aparelho (fig. 6).

Nota: Se ligar a ficha do aparelho depois de premir o botão ligar/desligar, o esterilizador começa a aquecer de imediato.

SCF287/SCF286

- ▶ A luz de esterilização acende para indicar que o aparelho começou a funcionar.
- ▶ Quando o processo de esterilização estiver terminado, a luz de concluído acende. Depois de 3 minutos, a luz de concluído apaga-se para indicar que já pode abrir o esterilizador com segurança.

SCF285/SCF284

- ▶ A luz de esterilização acende para indicar que o aparelho começou a funcionar.
- ▶ Quando o processo de esterilização tiver terminado, o aparelho desliga-se automaticamente.

6 Retire a tampa.

Aguarde até o aparelho arrefecer antes de retirar a tampa.

Tenha cuidado, pode sair o vapor quente do esterilizador.

7 Retire os biberões e outros produtos do cesto. Utilize as pinças para retirar os produtos mais pequenos.

Tenha cuidado, os produtos esterilizados podem estar quentes.

Nota: Assegure-se de que lava as mãos cuidadosamente antes de tocar nos produtos esterilizados.

8 Desligue o aparelho e aguarde até ao aparelho arrefecer completamente.

9 Esvazie a água restante do reservatório da água e seque o reservatório de água com um pano.

Nota: O aparelho não funciona durante 10 minutos depois de um ciclo de esterilização; este precisa de arrefecer primeiro.

Limpeza

Não utilize abrasivos ou agentes de limpeza agressivos (por exemplo, lixívia) ou um esfregão para limpar este aparelho.

Nunca mergulhe a base, o cabo de alimentação ou a ficha eléctrica em água ou outro líquido.

Nota: O esterilizador não é lavável na máquina de lavar loiça. Os cestos e a tampa podem ser lavados com água quente e algum líquido da loiça.

1 Antes de limpar o aparelho, desligue-o sempre da corrente e deixe arrefecer.

2 Limpe a base com um pano húmido.

3 Lave as peças amovíveis com água quente e líquido da loiça.

Nota: Depois de limpo, guarde o esterilizador num local limpo e seco.

Descalcificação

Quando utiliza o esterilizador, podem surgir manchas pequenas na resistência na base. Isto é calcário acumulado. Quanto mais dura for a água, maior é a velocidade de acumulação de calcário. Remova o calcário do esterilizador; no mínimo, a cada 1 ou 2 semanas para assegurar que este continua a funcionar eficazmente.

- 1 Verta 80 ml de vinagre branco (5% de ácido acético) e 20 ml de água no reservatório da água.
- 2 Deixe a solução no reservatório da água até o calcário se dissolver.
- 3 Esvazie o reservatório de água, enxagúe-o cuidadosamente e limpe a base com um pano húmido.

Encomendar acessórios

Para comprar acessórios ou peças sobressalentes, visite www.shop.philips.com/service ou vá ao seu revendedor Philips. Também pode contactar o Centro de Apoio ao Cliente da Philips no seu país (consulte os detalhes de contacto no folheto da garantia mundial).

Meio ambiente

- Este símbolo num produto significa que o produto está abrangido pela Directiva Europeia 2012/19/UE. Informe-se sobre o sistema de recolha selectiva local para produtos eléctricos e electrónicos. Cumpra as regras locais e nunca coloque o produto nos resíduos domésticos comuns. A eliminação correcta de produtos usados ajuda a evitar consequências nocivas para o meio ambiente e para a saúde pública (fig. 12).

Garantia e assistência

Se precisar de informações ou assistência, visite www.philips.com/support ou leia o folheto da garantia mundial em separado.

Nota: Este aparelho tem de ser descalcificado regularmente para oferecer um desempenho ideal. Se não o fizer, o aparelho poderá deixar de funcionar. Neste caso, a reparação NÃO é abrangida pela garantia.

Introduktion

Grattis till inköpet och välkommen till Philips! För att dra maximal nytta av den support som Philips erbjuder kan du registrera din produkt på www.philips.com/welcome.

Allmän beskrivning (Bild 1)

- A Lock med grepp
- B Liten korg
- C Stor korg
- D Värmeelement med vattenbehållare
- E Bottenplatta
- F Nätsladd
- G Strömknapp
- H SCF287/SCF286: Steriliseringslampa
- I SCF287/SCF286: Klarlampa
- J SCF285/SCF284: Steriliseringslampa
- K Diskmaskinskorg (endast SCF287/SCF286)
- L Tång

Obs! Du hittar modellnumret för sterilisatorn på apparatens undersida.

Viktigt

Läs användarhandboken noggrant innan du använder apparaten och spara den för framtida bruk.

Fara

- Doppa inte basdelen, sladden eller stickkontakten i vatten eller någon annan vätska.
- Om du inte följer avkalkningsinstruktionerna kan skador uppstå som inte går att reparera.
- Montera inte isär basdelen. Det medför risk för elektrisk stöt.

Varning

- Den här apparaten kan användas av personer med olika funktionshinder, eller som inte har kunskap om hur apparaten används, så länge de övervakas och får instruktioner angående säker användning och förstår riskerna som medföljer.
- Apparaten får inte användas av barn. Håll apparaten och sladden utom räckhåll för barn.
- Barn ska inte leka med apparaten.
- Kontrollera att den spänning som anges på apparaten överensstämmer med den lokala nätspänningen innan du ansluter apparaten.
- Använd inte apparaten om stickkontakten, nätsladden eller själva apparaten är skadad.

- Om nätsladden är skadad måste den bytas ut av Philips, ett av Philips auktoriserat serviceombud eller en lika kvalificerad tekniker för att undvika fara.
- Det finns inga delar som kan repareras i den elektriska ångsterilisatorn. Försök inte att öppna, utföra service på eller reparera den elektriska ångsterilisatorn själv.
- Apparaten blir mycket varm under steriliseringen och kan orsaka brännskador om den vidrörs.
- Se upp för het ånga som kommer ut ur lockets öppning eller när du tar bort locket. Ånga kan orsaka brännskador.
- Vidrör inte basenheten, korgarna och locket under eller kort efter steriliseringen eftersom de är mycket heta. Lyft bara locket i handtaget.
- Flytta eller öppna inte apparaten under användning eller när vattnet fortfarande är varmt.
- Lägg inte någonting ovanpå apparaten under användning.
- Använd bara vatten utan några tillsatser.
- Använd inte blekmedel eller andra kemikalier i apparaten.
- Sterilisera endast nappflaskor och andra föremål som passar för sterilisatorer. Läs i användarhandboken för de föremål som du vill sterilisera, och se till att de passar för sterilisatorer.
- Om du vill avbryta steriliseringsprocessen drar du ur apparaten (SCF285/SCF284) eller trycker på strömknappen (SCF287/SCF286).
- Apparaten är endast avsedd för hushållsbruk.

Försiktighet

- Använd aldrig tillbehör eller delar från andra tillverkare om inte Philips särskilt har rekommenderat dem. Om du använder sådana tillbehör eller delar gäller inte garantin.
- Utsätt inte apparaten för höga temperaturer eller direkt solljus.
- Låt alltid apparaten svalna innan du flyttar eller ställer undan den.
- Sterilisera inte mycket små föremål som kan falla genom hålen i korgens undersida.
- Placera aldrig föremål direkt på värmeelementet när apparaten är på.
- Använd inte apparaten om den har tappats eller är skadad. Ta med dig apparaten till något av Philips auktoriserade serviceombud för reparation.
- Placera och använd alltid apparaten på en torr, stabil, jämn och plan yta.
- Ställ inte apparaten på något hett underlag.
- Se till att nätsladden inte hänger över kanten på bordet eller arbetsbänken där apparaten står.

74 SVENSKA

- Häll alltid ut eventuellt återstående vatten ur apparaten efter användningen när apparaten har svalnat.
- Dra alltid ut nätsladden efter användning.
- Miljömässiga förhållanden, som temperatur och höjd, kan påverka apparatens funktion.

Elektromagnetiska fält (EMF)

Den här Philips-produkten uppfyller alla tillämpliga standarder och regler gällande exponering av elektromagnetiska fält.

Före första användningen

När du använder apparaten för första gången rekommenderar vi att du låter den genomföra en steriliseringsprocess med tomma korgar.

Obs! Det tar cirka 4 minuter att värma upp och cirka 6 minuter att sterilisera.

- 1** Använd till exempel en nappflaska och häll exakt 100 ml kranvatten direkt i basenhetens vattenbehållare (Bild 2).
- 2** Placera den stora korgen på basenheten (Bild 3).
- 3** Placera den lilla korgen på den stora korgen (Bild 4).
- 4** Sätt på locket på den lilla korgen (Bild 5).
- 5** Sätt i stickkontakten i vägguttaget.
- 6** Slå på apparaten genom att trycka på strömbrytaren (Bild 6).

Obs! Om du ansluter apparaten när du har tryckt på strömbrytaren börjar sterilisatorn värma upp omedelbart.

SCF287/SCF286

- ▶ Steriliseringslampan tänds för att ange att apparaten startar.
- ▶ När steriliseringsprocessen är klar tänds klarlampan. Efter 3 minuter släcks klarlampan för att ange att du nu säkert kan öppna sterilisatorn.

SCF285/SCF284

- ▶ Steriliseringslampan tänds för att ange att apparaten startar.
 - ▶ När steriliseringen är slutförd stängs apparaten av automatiskt.
- 7** När apparaten har svalnat helt tar du bort locket, den lilla och den stora korgen och torkar dem torra.
 - 8** Låt apparaten svalna i minst 10 minuter innan du använder den igen.

Obs! Apparaten fungerar inte de 10 första minuterna efter en steriliseringscykel. Den behöver kylas ned först.

Förberedelser inför användning

Förbereda sterilisering

Innan du lägger de föremål som ska steriliseras i sterilisatorn rengör du dem grundligt i diskmaskinen eller för hand med hett vatten och lite diskmedel.

Använda diskmaskinskorgen (endast SCF287/SCF286)

Fördiska föremålen du vill sterilisera med hjälp av diskmaskinskorgen.

- 1 Öppna de två delarna på diskmaskinskorgens lock och placera flaskorna och tillbehören i korgen (Bild 7).

Obs! Se till att flaskorna placeras upp och ned.

- 2 Stäng de två delarna på diskmaskinskorgens lock (Bild 8).
- 3 Placera korgen i diskmaskinen.
- 4 Sätt igång diskmaskinen och låt den slutföra diskmaskinscykeln.
- 5 När diskmaskinen är klar tar du ut diskmaskinskorgen och ser till att diskmaskinskorgen och alla föremål som ska steriliseras är rena. Om inte, rengör dem för hand.
- 6 Placera diskmaskinskorgen i sterilisatorns stora korg.

Obs! Du kan ställa diskmaskinskorgen i den stora korgen med lockets två delar öppna.

Montera sterilisatorn

Det finns flera sätt att montera sterilisatorn.

- 1 Med endast den lilla korgen på basenheten för att sterilisera små föremål som nappar (Bild 9).
- 2 Med endast den stora korgen på basenheten för att sterilisera medelstora föremål som bröstpumpar, barnmallriker eller barnbestick (Bild 10).
- 3 Med den stora korgen och den lilla korgen på basenheten för att sterilisera upp till 6 flaskor på 330 ml. Placera flaskorna upp och ned i den stora korgen och placera flaskornas skyddslock, skruvringar och nappar i den lilla korgen (Bild 11).

Obs! När du fyller den lilla korgen lägger du napparna längst ned, placerar skruvringarna löst ovanpå napparna och fäster flaskornas lock på de två pelarna i den lilla korgen.

Obs! Ta isär alla delar som behöver steriliseras och placera dem i korgen med öppningarna nedåt för att förhindra att de fylls med vatten.

Använda apparaten

Placera bara föremål i sterilisatorn som är lämpliga för sterilisering. Sterilisera inte föremål som är fyllda med vätska, t.ex. en bitring med kylande vätska.

Obs! Rengör flaskor och övriga föremål innan du steriliserar dem.

- 1 Använd till exempel en nappflaska och häll exakt 100 ml kranvatten direkt i basenhetens vattenbehållare (Bild 2).
- 2 Montera sterilisatorn (se avsnittet Montera sterilisatorn) och placera föremålen som ska steriliseras i den.
- 3 Sätt locket på den lilla eller stora korgen (Bild 5).
- 4 Sätt i stickkontakten i vägguttaget.
- 5 Slå på apparaten genom att trycka på strömbrytaren (Bild 6).

Obs! Om du ansluter apparaten när du har tryckt på strömbrytaren börjar sterilisatorn värma upp omedelbart.

SCF287/SCF286

- Steriliseringslampan tänds för att ange att apparaten startar.
- När steriliseringsprocessen är klar tänds klarlampan. Efter 3 minuter släcks klarlampan för att ange att du nu säkert kan öppna sterilisatorn.

SCF285/SCF284

- Steriliseringslampan tänds för att ange att apparaten startar.
- När steriliseringen är slutförd stängs apparaten av automatiskt.

6 Ta av locket.

Vänta tills apparaten har svalnat innan du tar bort locket.

Var försiktig, het ånga kan komma ur sterilisatorn.

7 Ta bort flaskorna och de övriga artiklarna från korgen. Använd tången för att ta bort de mindre föremålen.

Var försiktig, de steriliserade föremålen kan vara varma fortfarande.

Obs! Tvätta händerna grundligt innan du vidrör steriliserade föremål.

8 Dra ur apparaten och vänta tills apparaten har svalnat helt.

9 Häll ut eventuellt återstående vatten från vattenbehållaren och torka vattenbehållaren torr.

Obs! Apparaten fungerar inte de 10 första minuterna efter en steriliseringscykel. Den behöver kylas ned först.

Rengöring

Använd inte slipande eller starka rengöringsmedel (t.ex. blekmedel) eller en skursvamp när du rengör den här apparaten.

Doppa inte basdelen, sladden eller stickkontakten i vatten eller någon annan vätska.

Obs! Sterilisatorn är inte diskmaskinssäker. Korgarna och locket kan rengöras med hett vatten och lite diskmedel.

1 Dra alltid ur nätsladden och låt apparaten svalna innan du rengör den.

2 Rengör basdelen med en fuktig trasa.

3 Rengör de övriga delarna med varmt vatten och lite diskmedel.

Obs! Efter rengöringen förvarar du sterilisatorn på en ren, torr plats.

Avkalkning

När du använder sterilisatorn kan små fläckar synas på värmeelementet i basenheten. Det är kalk som bildas. Ju hårdare vattnet är, desto snabbare bildas kalk. Avkalka sterilisatorn åtminstone varje eller varannan vecka så att den fortsätter att fungera effektivt.

1 Häll 80 ml vit vinäger (5 % ättiksyra) och 20 ml vatten i vattenbehållaren.

2 Låt lösningen vara kvar i vattenbehållaren tills kalket har löst upp sig.

3 Töm vattenbehållaren, skölj den noggrant och torka basenheten med en fuktig trasa.

Beställa tillbehör

Om du vill köpa tillbehör eller reservdelar kan du gå till www.shop.philips.com/service eller en Philips-återförsäljare. Du kan även kontakta Philips kundtjänst i ditt land (kontaktinformation finns i garantibroschyren).

Miljön

- Den här symbolen innebär att produkten omfattas av EU-direktivet 2012/19/EU. Ta reda på var närmaste återvinningsstation för elektriska och elektroniska produkter finns. Följ de lokala bestämmelserna och släng aldrig produkten bland normalt hushållsavfall. Korrekt kassering av gamla produkter bidrar till att förhindra negativ påverkan på miljö och hälsa (Bild 12).

Garanti och support

Om du behöver information eller support kan du gå till www.philips.com/support eller läsa garantibroschyren.

Obs! Den här apparaten behöver avkalkas regelbundet för att den ska fungera optimalt. Om du inte avkalkar apparaten kan den så småningom sluta fungera. I dessa fall täcks INTE reparationen av garantin.

Giriş

Ürünümüzü satın aldığınız için teşekkür ederiz. Philips'e hoş geldiniz! Philips'in sunduğu destekten faydalanabilmek için lütfen ürününüzü şu adresten kaydedin: www.philips.com/welcome.

Genel açıklamalar (Şek. 1)

- A Kapak ve tutma yeri
- B Küçük sepet
- C Büyük sepet
- D Su hazneli ısıtma elemanı
- E Taban
- F Elektrik kablosu
- G Güç açma düğmesi
- H SCF287/SCF286: Sterilizasyon ışığı
- I SCF287/SCF286: Hazır ışığı
- J SCF285/SCF284: Sterilizasyon ışığı
- K Bulaşık makinesi sepeti (sadece SCF287/SCF286)
- L Maşa

Dikkat: Sterilizatörün model numarası cihazın alt tarafında bulunmaktadır.

Önemli

Cihazı kullanmadan önce bu kullanım kılavuzunu okuyun ve gelecekte de başvurmak üzere saklayın.

Tehlike

- Tabanı, elektrik kablosunu ya da elektrik fişini suya veya başka bir sıvıya hiçbir zaman batırmayın.
- Kireç temizleme talimatlarına uyulmaması halinde onarılamaz hasarlar meydana gelebilir.
- Elektrik çarpması riski nedeniyle tabanı kesinlikle sökmeyin.

Uyarı

- Bu cihazın fiziksel, motor ya da zihinsel becerileri gelişmemiş veya bilgi ve tecrübe açısından eksik kişiler tarafından kullanımı sadece bu kişilerin nezaretinden sorumlu kişilerin bulunması veya bu kişilere güvenli kullanım talimatlarının sağlanması ve olası tehlikelerin anlatılması durumunda mümkündür.
- Bu cihaz, çocuklar tarafından kullanılmamalıdır. Cihazı ve kablosunu çocukların ulaşabilecekleri yerlerden uzak tutun.
- Çocuklar cihazla oynamamalıdır.
- Cihazı prize takmadan önce, üstünde yazılı olan gerilimin, evinizdeki şebeke gerilimiyle aynı olup olmadığını kontrol edin.
- Cihazın fişi, kordonu veya kendisi hasarlıysa kesinlikle kullanmayın.

- Cihazın elektrik kordonu hasar görürse, tehlikeli bir duruma yol açmamak için, mutlaka yetkili bir Philips servisi veya Philips tarafından yetki verilmiş bir servis tarafından değiştirilmelidir.
- Elektrikli buharlı sterilizatörün içinde onarabileceğiniz bir parça bulunmamaktadır. Elektrikli buharlı sterilizatörü kendi başınıza açmaya veya onarmaya çalışmayın.
- Sterilizasyon sırasında cihaz aşırı derecede ısınır ve dokunulduğunda cildin yanmasına neden olabilir.
- Kapaktaki buhar deliğinden gelen veya kapağı kaldırdığınızda ortaya çıkan sıcak buhara dikkat edin. Buhar, yanıklara neden olabilir.
- Sepetler ve kapak, sterilizasyon sırasında veya sterilizasyondan hemen sonra çok sıcak olduğundan tabana dokunmayın. Sadece sapından tutup kaldırın.
- Cihazı, kullanılırken ya da içindeki su hâlâ sıcakken kesinlikle taşımayın ya da açmayın.
- Cihaz kullanılırken üzerine herhangi bir şey koymayın.
- Sadece hiçbir katkı maddesi içermeyen su kullanın.
- Cihaza kesinlikle beyazlatıcı veya başka kimyasal maddeler koymayın.
- Sadece biberonları ve sterilizatör için uygun olan diğer gereçleri sterilize edin. Sterilize etmek istediğiniz gereçlerin sterilizatöre uygun olup olmadıklarından emin olmak için bu gereçlerin kullanma kılavuzlarına bakın
- Sterilizasyon işlemini durdurmak için, cihazı fişten çekin (SCF285/ SCF284) veya açma düğmesine basın (SCF287/SCF286).
- Bu cihaz sadece evde kullanım için tasarlanmıştır.

Dikkat

- Başka firmalarca üretilmiş olan veya Philips'in özellikle önermediği aksesuar ve parçaları kesinlikle kullanmayın. Bu gibi parçaları kullandığınız takdirde garantiniz geçersiz sayılacaktır.
- Cihazı çok sıcak ortamlarda ya da doğrudan güneş ışığı altında bırakmayın.
- Cihazı taşımadan veya saklamadan önce mutlaka soğumasını bekleyin.
- Sepetin altındaki deliklerden düşebilecek çok küçük gereçleri sterilize etmeyin.
- Cihaz açıkken, gereçleri hiçbir zaman doğrudan ısıtıcının üzerine koymayın.
- Cihaz düşmüş veya herhangi bir şekilde zarar görmüşse kullanmayın. Onarım için yetkili Philips servisine götürün.
- Cihazı daima kuru, sabit, düz ve yatay bir yüzeyde bulundurun ve kullanın.

80 TÜRKÇE

- Cihazı sıcak bir yüzey üzerine koymayın.
- Elektrik kablosunun, cihazın yerleştirildiği masa ya da tezgahtan sarkmamasına dikkat edin
- Kullanımdan sonra ve cihaz soğuduktan sonra, cihazda kalan suyu boşaltın.
- Kullanım sonrasında, cihazı her zaman prizden çekin.
- Sıcaklık ve yükseklik gibi çevresel koşullar, bu cihazın çalışmasını etkileyebilir.

Elektromanyetik alanlar (EMF)

Bu Philips cihazı, elektromanyetik alanlara maruz kalmaya ilişkin geçerli tüm standartlara ve düzenlemelere uygundur.

İlk kullanımdan önce

Cihazı ilk kullanışınızda, sepetler boşken bir kez sterilizasyon yapmanızı öneririz.

Dikkat: Cihazın ısınması yaklaşık 4 dakika ve sterilizasyon yaklaşık 6 dakika sürer.

- 1** Denemek için bir biberon kullanın ve tabandaki su haznesine tam olarak 100 ml musluk suyu doldurun (Şek. 2).
- 2** Büyük sepeti tabana yerleştirin (Şek. 3).
- 3** Küçük sepeti büyük sepetin içine yerleştirin (Şek. 4).
- 4** Kapağı küçük sepetin üzerine yerleştirin (Şek. 5).
- 5** Fişi prize takın.
- 6** Cihazı çalıştırmak için açma düğmesine basın (Şek. 6).

Dikkat: Açma düğmesine bastıktan sonra cihazı fişe takarsanız, sterilizatör derhal ısıtmaya başlar.

SCF287/SCF286

- ▶ Cihazın çalışmaya başladığını belirtmek için sterilizasyon ışığı yanar.
- ▶ Sterilizasyon işlemi bittikten sonra hazır ışığı yanar. 3 dakika sonra hazır ışığı söner; artık sterilizatörü güvenle açabilirsiniz.

SCF285/SCF284

- ▶ Cihazın çalışmaya başladığını belirtmek için sterilizasyon ışığı yanar.
 - ▶ Sterilizasyon işlemi bittikten sonra, cihaz otomatik olarak kapanır.
- 7** Cihaz tamamen soğuduktan sonra; kapağı, küçük sepeti ve büyük sepeti çıkarın ve silerek kurulayın.
 - 8** Tekrar kullanmadan önce cihazın yaklaşık 10 dakika tamamen soğumasını bekleyin.

Dikkat: Bir sterilizasyon işlemi bittikten sonra cihazın tekrar çalışması için 10 dakika soğumaya bırakılması gerekir.

Cihazın kullanıma hazırlanması

Sterilizasyona hazırlık

Sterilize edilecek gereçleri sterilizatöre yerleştirmeden önce bulaşık makinesinde yıkayarak ya da sıcak su ve temizlik sıvısı ile elde yıkayarak iyice temizleyin.

Bulaşık makinesi sepetinin kullanımı (sadece SCF287/SCF286)

Sterilize etmek istediğiniz gereçleri önceden temizlemek için bulaşık makinesi sepetini kullanın.

- 1 Bulaşık makinesi sepeti kapağının iki bölümünü açıp biberonları ve aksesuarları sepete yerleştirin (Şek. 7).

Dikkat: Biberonların baş aşağı yerleştirildiğinden emin olun.

- 2 Bulaşık makinesi sepeti kapağının iki bölümünü de kapatın (Şek. 8).

- 3 Sepeti bulaşık makinesine yerleştirin.

- 4 Bulaşık makinesini açın ve yıkama işlemi bitene kadar bekleyin.

- 5 Yıkama işlemi bittikten sonra, bulaşık makinesi sepetini çıkarın ve bulaşık makinesi sepeti ile sterilize edilecek bütün gereçlerin temiz olduğundan emin olun. Temiz değilse, elde yıkayın.

- 6 Bulaşık makinesi sepetini büyük sepetin içine yerleştirin.

Dikkat: Bulaşık makinesi sepetini, kapağın iki bölümünü de açarak büyük sepetin içinde bırakabilirsiniz.

Sterilizatörün montajı

Sterilizatörü monte etmenin çeşitli yolları vardır:

- 1 Emzik gibi küçük gereçleri sterilize etmek için tabanda yalnızca küçük sepet bulunacak şekilde montaj (Şek. 9).
- 2 Göğüs pompası, bebek tabağı veya bebek çatal bıçağı gibi orta büyüklükteki gereçleri sterilize etmek için tabanda yalnızca büyük sepet olacak şekilde montaj (Şek. 10).
- 3 330 ml biberonları sterilize etmek için, tabanda büyük sepet ve küçük sepet bulunacak şekilde montaj. Biberonları büyük sepete baş aşağı yerleştirin ve biberon kapağını, sıkıştırma halkalarını ve emzikleri küçük sepete yerleştirin (Şek. 11).

Dikkat: Küçük sepeti doldururken, emzikleri en alta, sıkıştırma halkalarını çok sıkı olmayacak şekilde emziklerin üzerine ve biberon kapaklarını da küçük sepetteki iki çubuğa yerleştirin.

Dikkat: Sterilize edilmesi gereken bütün parçaların tamamen sökülmüş olduğundan ve suyla dolmalarını önlemek için, açık tarafları aşağıya bakacak şekilde sepete yerleştirildiğinden emin olun.

Cihazın kullanımı

Sterilizatöre, yalnızca sterilize edilmeye uygun olan gereçleri yerleştirin. Sıvı ile dolu gereçleri (soğutucu jel dolu dişlikler gibi) sterilize etmeye çalışmayın.

Dikkat: Sterilize etmeden önce biberonları ve diğer gereçleri temizleyin.

- 1 Denemek için bir biberon kullanın ve tabandaki su haznesine tam olarak 100 ml musluk suyu doldurun (Şek. 2).
- 2 Sterilizatörü monte edin ('Sterilizatörün monte edilmesi' bölümüne bakın) ve sterilize edilecek gereçleri içine yerleştirin.
- 3 Kapağı küçük veya büyük sepetin üstüne yerleştirin (Şek. 5).

82 TÜRKÇE

4 Fişi prize takın.

5 Cihazı çalıştırmak için açma düğmesine basın (Şek. 6).

Dikkat: Açma düğmesine bastıktan sonra cihazı fişe takarsanız, sterilizatör derhal ısıtmaya başlar.

SCF287/SCF286

- Cihazın çalışmaya başladığını belirtmek için sterilizasyon ışığı yanar.
- Sterilizasyon işlemi bittikten sonra hazır ışığı yanar. 3 dakika sonra hazır ışığı söner; artık sterilizatörü güvenle açabilirsiniz.

SCF285/SCF284

- Cihazın çalışmaya başladığını belirtmek için sterilizasyon ışığı yanar.
- Sterilizasyon işlemi bittikten sonra, cihaz otomatik olarak kapanır.

6 Kapağı çıkarın.

Cihazın kapağını açmadan önce soğumasını bekleyin.

Dikkatli olun, sterilizatörden sıcak buhar çıkabilir.

7 Biberonları ve diğer gereçleri sepetten çıkarın. Küçük gereçleri çıkarırken maşa kullanın.

Dikkatli olun, sterilize edilmiş gereçler hala sıcak olabilir.

Dikkat: Sterilize edilmiş gereçlere dokunmadan önce ellerinizi iyice yıkayın.

8 Cihazı fişten çıkarın ve tamamen soğuyana kadar bekleyin.

9 Su haznesinde kalan suyu boşaltın ve su haznesini silerek kurutun.

Dikkat: Bir sterilizasyon işlemi bittikten sonra cihazın tekrar çalışması için 10 dakika soğumaya bırakılması gerekir.

Temizlik

Cihazı temizlemek için aşındırıcı veya zarar verici temizlik maddeleri (beyazlatıcı gibi) veya temizleme lifi kullanmayın.

Tabanı, elektrik kablosunu ya da elektrik fişini suya veya başka bir sıvıya hiçbir zaman batırmayın.

Dikkat: Sterilizatör, bulaşık makinesinde yıkanamaz. Sepetler ve kapak, sıcak su ve bir miktar bulaşık deterjanı ile temizlenebilir.

1 Cihazı temizlemeden önce, her zaman fişini prizden çekin ve soğumaya bırakın.

2 Tabanı nemli bir bezle silerek temizleyin.

3 Diğer parçaları bir miktar bulaşık deterjanıyla sıcak suda yıkayın.

Dikkat: Temizlikten sonra, sterilizatörü temiz ve kuru bir yerde saklayın.

Kirecin temizlenmesi

Sterilizatörü kullanırken, tabandaki ısıtma elemanında küçük noktalar görülebilir. Bu, kireç oluşumunun işaretidir. Kireç, daha sert suda daha hızlı oluşur. Verimli bir şekilde çalışmasını sağlamak için her 1 veya 2 haftada bir sterilizatördeki kireci temizleyin.

1 Su haznesine 80ml beyaz sirke (%5 asetik asit) ve 20ml su koyun.

2 Kireç temizlenene kadar bu solüsyonu su haznesinde bırakın.

3 Su haznesini boşaltın, iyice durulayın ve nemli bir bezle tabanını silin.

Aksesuarların sipariş edilmesi

Aksesuar veya yedek parça satın almak için www.shop.philips.com/service adresini ziyaret edin ya da Philips bayinize gidin. Aynı zamanda ülkenizdeki Philips Müşteri Hizmet Merkezi ile iletişim kurabilirsiniz (iletişim bilgileri için dünya çapında garanti kitapçığına başvurun).

Çevre

- Ürünlerin üzerindeki bu simge, ürünün Avrupa Yönergesi 2012/19/EU kapsamında olduğu anlamına gelir. Elektrikli ve elektronik ürünlerin ayrı toplanmasıyla ilgili yerel sistem hakkında bilgi edinin. Yerel kurallara uyun, ürünü asla normal ev atıklarıyla birlikte atmayın. Eski ürünlerin doğru şekilde atılması, çevreyi ve insan sağlığını olumsuz etkileyecek sonuçların önlenmesine yardımcı olur (Şek. 12).

Garanti ve destek

Bilgi veya desteğe ihtiyaç duyarsanız lütfen www.philips.com/support adresini ziyaret edin veya dünya çapında garanti kitapçığını okuyun.

Dikkat: Optimum performans alabilmek için bu cihaza düzenli olarak kireç temizleme işlemi uygulanmalıdır. Aksi takdirde cihaz belirli bir kullanım süresinden sonra çalışmayacaktır. Böyle bir durumda cihazda oluşacak hasarların onarılması garanti kapsamında DEĞİLDİR.





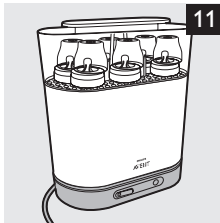
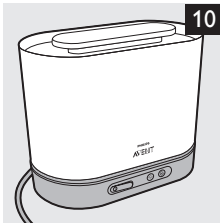
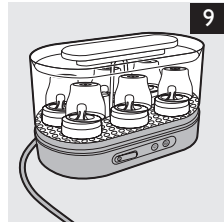
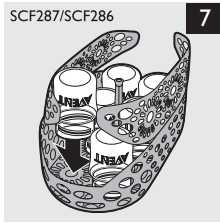
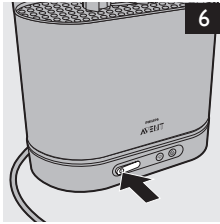
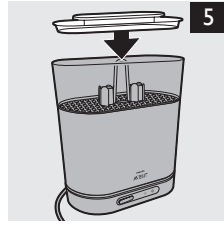
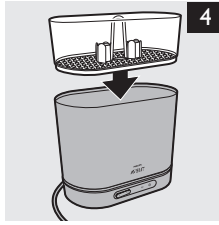
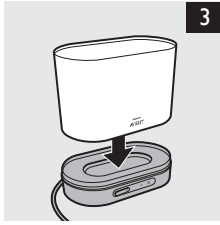
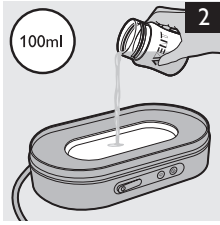

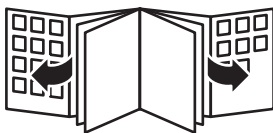

www.philips.com/avent

Philips Consumer Lifestyle BV
Tussendiepen 4, 9206 AD Drachten, Netherlands

Trademarks owned by the Philips Group.
©2014 Koninklijke Philips N.V. All rights reserved



www.philips.com



100% recycled paper
100% papier recyclé

4203.064.5714.5