

Register your product and get support at
www.philips.com/welcome

Screeneo

HDP1550
HDP1550TV
HDP1590
HDP1590TV



NL Handleiding

PHILIPS

Inhoudsopgave

Overzicht	3	8 Mediaweergave	23
Geachte klant	3	Navigatie door de af te spelen media	23
Over deze handleiding	3	Video afspelen	24
Inhoud verpakking	3	Foto afspelen	24
Aansluiten op toestellen met HDMI-uitgang	3	Muziek afspelen	26
1 Algemene veiligheidsinstructies	4	Bestanden beheren	27
Toestel opstellen	4	9 Digital TV-weergave	
Automatische temperatuurregeling van het toestel ...	4	(afhankelijk van het model)	28
Reparaties	4	Antenne aansluiten	28
Stroomvoorzorging	5	Eerste weergave	28
Draadloos netwerk (WLAN)	5	Televisie	28
Het gebruik van 3D-bril	5	De DVB-T-instellingen aanpassen	29
Dolby Digital	5	10 Android	30
2 Overzicht	6	Android-apps oproepen	30
Vooraanzicht	6	Android verlaten	30
Achteraanzicht	6	Android-apps installeren	30
Afstandsbediening	7	11 Instellingen	31
De gebruikersinterface verkennen	8	Overzicht menufuncties	31
Overzicht van de menufuncties	8	12 Service	33
Symbolen op de statusbalk	9	Reiniging	33
3 Eerste ingebruikneming	10	Toestel oververhit	33
Het toestel opstellen	10	Firmware actualiseren met geheugenkaart	33
De voeding aansluiten	10	Problemen/oplossingen	34
Batterij van de afstandsbediening plaatsen		13 Bijlage	36
of verwisselen	10	Technische specificaties	36
Afstandsbediening gebruiken	11	Accessoires	36
Eerste installatie	12		
4 Weergavetoestel aansluiten	13		
Aansluiten op toestellen met HDMI-uitgang	13		
Een computer aansluiten (VGA)	13		
Aansluiten met audio/video-adaptorkabel (CVBS) ...	14		
Aansluiten op een thuisbioscoopversterker	14		
Aansluiten op een hifi-eenheid	14		
Aansluiten van de hoofdtelefoon	15		
WiFiDisplay (Miracast)	15		
5 Geheugen	16		
Geheugenkaart plaatsen	16		
USB-opslagmedium aansluiten	16		
6 Netwerk	17		
LAN-netwerk	17		
Draadloos netwerk (WLAN)	17		
Draadloos netwerk (WLAN) in- en uitschakelen ...	18		
Draadloos netwerk (WLAN) instellen	18		
Draadloos netwerk (WLAN) met de assistent			
instellen	18		
Wifi Hotspot	19		
Digital Living Network Alliance (DLNA)	20		
7 Bluetooth	21		
De Bluetooth-verbinding activeren	21		
Bluetooth-parameters instellen	21		
Bluetooth-luidspreker	21		
De naam van de Bluetooth-luidsprekerverbinding			
wijzigen	22		

Overzicht

Geachte klant

Wij bedanken u hartelijk dat u voor onze Projector gekozen hebt.

Veel plezier met uw toestel en zijn veelvoudige functies!

Over deze handleiding

Met de installatiehulp op de volgende bladzijden kunt u uw toestel snel en gemakkelijk in gebruik nemen. Gedetailleerde beschrijvingen vindt u in de volgende hoofdstukken van deze handleiding.

Lees de handleiding nauwkeurig. Let op de veiligheidsinstructies om een correcte werking van uw toestel te garanderen. De fabrikant kan niet aansprakelijk worden gesteld voor enig gebruik dat afwijkt van het in de instructies beschreven gebruik.

Deze gebruikershandleiding beschrijft verscheidene versies van het product. Alleen de modellen HDP1590 en HDP1590TV hebben de WiFi- (Miracast, DLNA,...) en Bluetooth-functies.

Alleen de modellen HDP1550TV en HDP1590TV hebben de DVB-T-functie.

Gebruikte symbolen

Notice



Tips en Trucs

Met dit symbool zijn tips gekenmerkt die de bediening van uw toestel efficiënter en eenvoudiger maken.

OORZICHTIG!



Apparatuurschade en gegevensverlies!

Dit symbool waarschuwt voor schade aan het toestel evenals mogelijk gegevensverlies. Ondeskundig gebruik kan tot deze schade leiden.

GEVAAR!



Gevaar voor personen!

Dit symbool waarschuwt voor gevaren voor personen. Door onoordeelkundig gebruik kan lichamelijk letsel of schade optreden.

Inhoud verpakking

- 1 – Projector
- 2 – Afstandsbediening (met 2 AAA-batterij)
- 3 – A/C-voedingskabel
- 4 – HDMI A-tot-A-kabel
- 5 – 3D-bril met bijbehorende snelstartgids, een waarschuwingslabel en een beschermzak (afhankelijk van het model)
- 6 – Snelstartgids
- 7 – Garantiegeds
- 8 – Tas

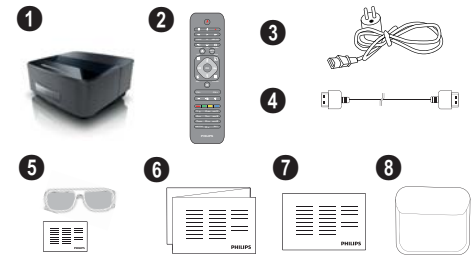

Aansluiten op toestellen met HDMI-uitgang

Connecting to devices with HDMI output

Met de HDMI-kabel kunt u de projector op een computer of laptop aansluiten (zie Weergavetoestel aansluiten, pagina 13).

WiFiDisplay (Miracast)

Met de Miracast™ oplossing kunt u video tussen Wi-Fi-apparaten zonder kabels of een netwerkverbinding weergeven. U kunt dingen doen zoals foto's of video's vanaf een smartphone of laptop op uw projector bekijken.

1 Algemene veiligheidsinstructies

Breng geen instellingen en veranderingen aan die niet in deze handleiding zijn beschreven. Door onoordeelkundig gebruik kan lichamelijk letsel of schade, toestel-schade of gegevensverlies optreden. Let op alle aangegeven waarschuwings- en veiligheidsinstructies.

Toestel opstellen

Het toestel is uitsluitend bedoeld voor gebruik binnenshuis. Het toestel moet veilig en stabiel op een effen oppervlak staan. Leg alle kabels zo dat er niemand over kan vallen, dat er zich niemand kan verwonden of dat het toestel wordt beschadigd.

Sluit het toestel niet in vochtige ruimtes aan. Raak de nestekker of de netaansluiting nooit met natte handen aan.

De ruimte waarin het toestel staat moet voldoende worden verlucht. Het toestel niet toedekken! Plaats het toestel niet in gesloten kasten of kisten.

Plaats het niet op een zachte ondergrond zoals dekens of tapijten. Dek de ventilatiesleuf niet toe. Het toestel kan anders oververhit en in brand geraken.

Bescherm het toestel tegen direct zonlicht, hitte, grote temperatuurverschillen en vochtigheid. Zet het toestel niet in de buurt van de verwarming of de airconditioning. Let op de informatie in de technische specificaties

Er mogen geen vloeistoffen in het toestel geraken. Zet het toestel uit en haal het van het stroomnet wanneer vloeistoffen of vreemde deeltjes in het toestel zijn geraakt en laat uw toestel door een technische servicedienst onderzoeken.

Behandel het toestel met zorg. Raak de lens niet aan. Plaats nooit zware, harde of scherpe voorwerpen op het toestel of het netsnoer.

Wanneer het toestel te warm wordt of wanneer er rook uit het toestel komt, schakel het toestel dan meteen uit en haal het van het stroomnet. Laat uw toestel door een technische servicedienst onderzoeken. Om te vermijden dat een brand uitbreidt, moeten open vlammen uit de buurt van het toestel worden gehouden.

Onder de volgende omstandigheden kan condensvorming aan de binnenkant van het toestel ontstaan, hetgeen tot onjuist functioneren leidt:

- als het toestel vanuit een koude naar een warme ruimte wordt gebracht;
- na het opwarmen van een koude ruimte;
- bij plaatsing in een vochtige ruimte.

Ga als volgt te werk om condensvorming te voorkomen:

- 1 Doe het toestel in een plastic zak voordat u het naar een andere ruimte brengt, zodat het zich aan het de temperatuur en vochtigheidsgraad in de nieuwe ruimte kan aanpassen.
- 2 Wacht één tot twee uur voordat u het toestel uit de plastic zak haalt.

Het toestel mag niet in een zeer stoffige omgeving worden gebruikt. Stofdeeltjes en andere vreemde voorwerpen zouden het toestel kunnen beschadigen.

Stel het toestel niet bloot aan extreme trillingen. Interne onderdelen kunnen daardoor worden beschadigd.

Laat uw kinderen niet zonder toezicht met het toestel omgaan. De verpakkingsfolie mag niet in de handen van kinderen geraken.

Automatische temperatuurregeling van het toestel

Dit toestel bevat een automatische thermische beheerscontroller. Als de inwendige temperatuur te heet wordt, zal de ventilatorsnelheid automatisch toenemen (meer geluid). Als de temperatuur nog steeds hoger wordt, zal de helderheid van uw product verminderen en in het ergste geval verschijnt het huidige symbool.



Het product schakelt het scherm automatisch uit nadat deze melding 5 s is weergegeven.

Dit soort gedrag mag in feite niet voorkomen, behalve als de buitentemperatuur zeer hoog (>35°C) is. In een dergelijk geval wordt aanbevolen het product aan de fabrikant te retourneren.

Reparaties

Repareer uw toestel niet zelf. Ondeskundig onderhoud kan tot lichamelijke en materiële schade leiden. Laat uw toestel uitsluitend door een geautoriseerde servicedienst repareren.

Op de garantiekaart vindt u informatie over geautoriseerde reparatiecentra.

Verwijder het typeplaatje van uw toestel niet, anders komt de garantie te vervallen.



Stroomvoorzorging

Voordat u het toestel aanzet, controleert of het stopcontact dat u ervoor gaat gebruiken, voldoet aan de indicaties (spanning, stroomsterkte, frequentie elektriciteitsnet) die op de kenplaat op uw toestel zijn vermeld. Dit toestel moet worden aangesloten op een eenfasestroomnet. Het toestel mag niet op de ongeïsoleerde aarde worden geïnstalleerd.

Gebruik alleen de voedingskabel die met uw toestel is geleverd. Uw toestel wordt met een geaard netsnoer geleverd. Het is verplicht een geaarde connector aan te sluiten op een geaard stopcontact, dat is aangesloten op de aarde van het gebouw.

De wandcontactdoos moet dicht bij de uitrusting worden geïnstalleerd en gemakkelijk toegankelijk zijn.

Bij een storing is de voedingskabel het hulpmiddel waarmee deze apparatuur wordt losgekoppeld. Om alle elektrische stroom van de apparatuur te verwijderen, trekt u de stekker van de voedingskabel uit het elektrische stopcontact.

Schakel het toestel uit en sluit het af van de stroomvoorziening voordat u het schoonmaakt. Gebruik een zacht, pluisvrij doekje. Gebruik nooit vloeibare, gasvormige of licht ontvlambare reinigingsmiddelen (sprays, schurende middelen, politoeren, alcohol). Er mag geen vocht in het toestel geraken.

GEVAAR!



Hoogvermogenled

Dit toestel is voorzien van een hoogvermogenled (Light Emitting Diode (lichtuitzendende diode)), die zeer helder licht uitzendt. Kijk niet direct in de lens van de projector. Dit kan oogirritatie of -schade veroorzaken.

Draadloos netwerk (WLAN)

De werking van veiligheidsinstallaties, medische of gevoelige apparatuur kan door het zendvermogen van het toestel verstoord raken. Let op eventuele gebruiksvorschriften (of -beperkingen) in de buurt van dergelijke installaties.

Het gebruik van dit toestel kan, door het versturen van hoge frequentie straling, de werking van onvoldoende afgeschermd medische apparatuur evenals gehoor toestellen of pacemakers beïnvloeden. Richt u tot een arts of tot de fabrikant van het medische toestel om vast te stellen of deze voldoende zijn afgeschermd tegen externe hoge frequentie straling.

Het gebruik van 3D-bril

Het gebruik van 3D-brillen thuis voor het bekijken van tv-programma's:

- is gecontra-indiceerd voor kinderen jonger dan 6 jaar;
- moet voor kinderen van 6 jaar tot volwassen leeftijd worden beperkt tot het bekijken gedurende een maximale tijd die gelijk is aan de duur van een film;

- dezelfde tijdsbeperking wordt ook aanbevolen voor volwassenen;
- moet worden beperkt tot het bekijken van uitsluitend 3D-content;
- hoe u een goede en regelmatige reiniging en ontsmetting moet uitvoeren in het geval van bepaalde eventualiteiten - ooginfecties, aandoeningen aan het hoofd, gemengd gebruik, enz... waarbij ontsmetting van de bril niet mogelijk is omdat het de werking van de 3D-bril kan beschadigen: er moet worden meegedeeld aan de consument dat het gebruik van de 3D-bril in de aanwezigheid van deze eventualiteiten - infecties gecontra-indiceerd is voor de betrokken persoon tot het verdwijnen van de bovengenoemde omstandigheden;
- 3D-brillen moeten uit de buurt van kinderen worden gehouden omdat ze kleine inslikbare bewegende onderdelen bevatten;
- 3D-brillen moeten samen met de instrumenten voor gezichtscorrectie worden gebruikt indien de consument een bril of contactlenzen draagt;
- U moet stoppen met het bekijken van 3D in geval van het optreden van oogproblemen of ongemak, en indien deze problemen aanhouden, moet u een arts raadplegen.

Dolby Digital

Geproduceerd onder licentie van Dolby Laboratories. Dolby en het dubbele D-symbool zijn handelsmerken van Dolby Laboratories.

2 Overzicht

Vooraanzicht

- 1 Bedieningspaneel voor navigatie en bediening
 - ⊗ – Om het thuismenu weer te geven
 - ⏪ – Een menustap terug, een mapniveau terug / een functie annuleren
 - ⬆️/⬇️/⬅️/⬆️ – Navigatietoetsen / door het menu navigeren / instellingen wijzigen
 - OK – Bevestigt een selectie
 - ⏻ – Lang drukken: de projector aan- /uitschakelen
Kort drukken: ECO-modus aan / uit
- 2 🎧 – Audio-uitgang – hoofdtelefoonaansluiting of aansluiting voor externe luidsprekers
- 3 HDMI 3 – HDMI-poort voor een afspelapparaat
- 4 SD – Geheugenkaartsleuf
- 5 ↔ – USB-poort voor een USB-opslagmedium of om accessoires (muis of toetsenbord) aan te sluiten.
- 6 Focuswiel voor de beeldscherpte

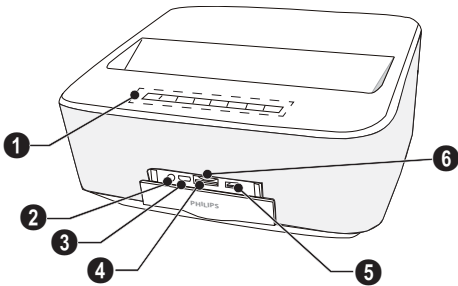

Achteraanzicht

- 1 – Voedingsstekkerbus
- 2 ↔ – 2 USB-poorten voor een USB-opslagmedium
- 3 SPDIF OPTICAL – Digitale audiocconnector
- 4 HDMI – HDMI-1- en 2-poorten voor een afspeler
- 5 Kensington-beveiligingssysteemconnector
- 6 VGA – PC-ingang
- 7 LAN – LAN-netwerkconnector
- 8 AUDIO – Analoge audioconnectoren
- 9 A/V IN – A/V-poort voor een afspeler
- 10 TRIG OUT – Externe scherm aansluiting
- 11 ANTENNA – Antenne-aansluitpunt
- 12 – Lens

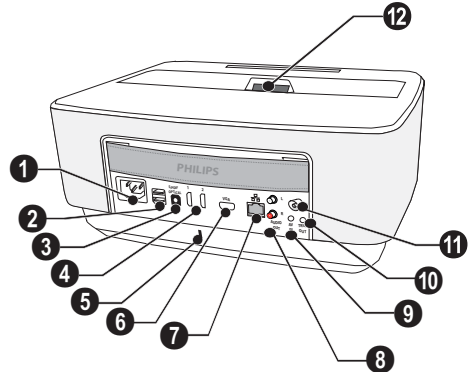

Afstandsbediening

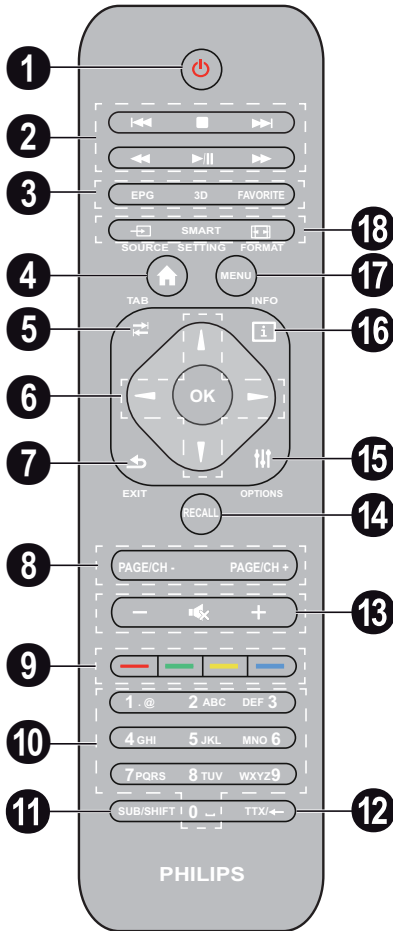

1 Lang drukken: De projector uitschakelen. Om de projector aan te zetten, gebruikt u de -toets op het bedieningspaneel. Kort drukken: ECO-modus aan / uit.

2 Afspeltoetsen

– Terugspringen (alleen muziek)

– Het afspelen stoppen

– Vooruit springen (alleen muziek)

– Terug spoelen

– Het afspelen starten / pauzeren

– Snel vooruit gaan

3 **EPG** – Fe elektronische programmagids weergeven.
3D – Het 3D-menu weer geven.

Favorite – De favorietenlijst in DVB-T-modus weer geven.

4 Het thuismenu weer te geven.

5 **TAB** – toets of schakelen tussen tv- en radiokanalen in DVB-T-modus en over het internet surfen zonder extern toetsenbord.

6 Navigatietoetsen

OK – Bevestigt de selectie

– Navigatietoetsen / door het menu navigeren / instellingen wijzigen.

7 **EXIT** – Een menustap terug, een mapniveau terug / een functie annuleren.

8 **PAGE/CH- PAGE/CH+** – Om het vorige kanaal/ de vorige pagina of het volgende kanaal/ de volgende pagina te kiezen.

9 Kleurtoetsen - Opties op het scherm.

10 Nummertoeetsen en teksttoetsenbord.

Druk kort voor getallen en druk lang om naar "letters" te schakelen

11 **SUB/SHIFT** – De ondertiteling in DVB-T-modus weer geven of de Shift-toets in invoermodus.

12 **TTX/←** – Indien beschikbaar, teletextpagina's weergeven in DVB-T-modus of de backspace-toets in invoermodus.

13 **- / +** – Het volumeniveau aanpassen (het geluid verzwakken/versterken en onderdrukken).

14 **RECALL** – De laatste functie of het laatst bekeken kanaal in DVB-T-modus terugroepen.

15 **OPTIONS** – Het menu Opties openen.

16 **INFO** – De programma-informatie over het huidige programma in DVB-T-modus weergeven.

17 **MENU** – Het instellingenmenu in DVB-T-modus weer geven.

18 **SOURCE** – De lijst met ingangsverbindingen weer geven.

SMART SETTINGS – Het menu Smart settings weergeven.

FORMAT – De beeldverhouding wijzigen.

De gebruikersinterface verkennen

Navigatie voor het instellingenmenu

U kunt navigeren met de navigatietoetsen (▲, ▼, ◀, ▶, OK en ⏪) op het bedieningspaneel of met de afstandsbediening, en tevens met een luchtmuis.

Navigatie met behulp van toetsen:

- ▲/▼ schuift door het menuniveau omhoog en omlaag.
- OK/▶ gaat een niveau omlaag, met ◀ / ⏪ een niveau omhoog.
- ⌂ gaat terug naar het hoofdscherm.
- In het laatste niveau, accepteert OK een instelling en gaat terug naar het laatste submenu.
- De ⏪-toets breekt een instelling af en gaat terug naar het laatste submenu (of sluit het menu, afhankelijk van welk menu).

Navigatie met de (lucht)-muis: (net als de standaardmuisbediening in Android)

OORZICHTIG!

 **Luchtmuis**
De luchtmuis wordt niet meegeleverd.

Selecteer een pictogram door er met de muisaanwijzer naar te wijzen en met de linkermuisknop te klikken.

Als er meer menu's worden opgesomd dan weergegeven, kunt u door de lijst schuiven door in de lijst te klikken en omhoog en omlaag te bewegen zonder de linkermuisknop los te laten.

Met de rechtermuisknop kunt u het menu afsluiten en terug gaan naar het menu op het volgende topniveau.

Softwaretoetsenbord

Notice

 Om tekst in te voeren, kunt u ook het standaardcomputertoetsenbord of de muis gebruiken. Het is mogelijk bedrade modellen (USB) te gebruiken, maar ook draadloze modellen met 2,4 GHz USB-connectoren.

Als u gegevens moet invoeren, toont de projector een virtueel toetsenbord waarmee u tekst, getallen en interpunctietekens etc. kunt het invoeren.

- 1 Selecteer het invoerveld met behulp van de ▲, ▼, ◀ en ▶-toetsen, druk vervolgens op de OK-toets om het toetsenbord weer te geven of klik met de luchtmuis in het invoerveld.
- 2 Het softwaretoetsenbord verschijnt.
- 3 Voer de tekst in op het softwaretoetsenbord.

Overzicht van de menufuncties

- 1 Nadat u het toestel hebt aangeschakeld, verschijnt het hoofdmenu.
- 2 Selecteer het gewenste menu met behulp van de navigatietoetsen ▲/▼, ◀/▶.
- 3 Bevestig met OK.
- 4 Door een druk op de ⌂-toets gaat u terug naar het hoofdmenu.



HDMI 1, 2, & 3 – Schakelt naar de externe video-ingang HDMI.

TV – Televisie

DLNA – Toon de lijst van de apparaten die op het netwerk zijn gevonden.

Geheugen – Toon de inhoud van het interne geheugen en de ingestoken geheugen-SD-kaart (films, foto's, muziek, mapweergave).

USB – Toon de inhoud van het aangesloten USB-medium (films, foto's, muziek, mapweergave).

WWW – Open een internetbrowser.

VGA – Schakel naar de pc-ingang.

A/V-in – Schakel naar de audio-video-ingang.

APPs – Roep het android-besturingssysteem op.

Instellingen – Configureer de instellingen voor het toestel dat u wilt gebruiken.

1. Afhankelijk van het model toestel, kan TV zijn vervangen door BT speaker.

Symbolen op de statusbalk



- ❶ – Tijd
- ❷ – Datum
- ❸ – LAN-statusweergave
- ❹ – Bluetooth-statusweergave
- ❺ – WiFi-statusweergave

3 Eerste ingebruikneming

Het toestel opstellen

Voordat u het toestel installeert, dient u zich ervan te overtuigen dat de projector is uitgezet en het netsnoer uit het stopcontact is getrokken.

U kunt het toestel vlak opstellen op een tafel voor het projectievlak; het is niet nodig om het precies recht op het projectievlak te richten. Het toestel compenseert de vervorming van schuine projectie (kussenvervorming).

Controleer of het projectieoppervlak geschikt is voor de projector. De afstand tussen de projector en het scherm bepaalt de werkelijke grootte van het beeld.

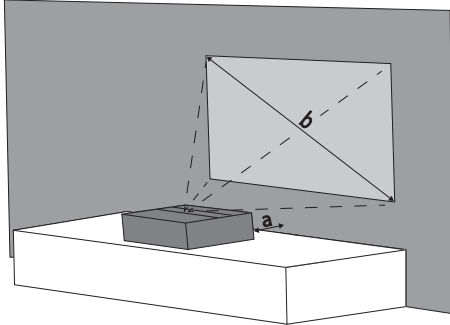

Om de grootte van het scherm te wijzigen, moet u de projector naar of weg van de wand verplaatsen.

De grootte van het scherm (b) is tussen 50 en 100 inches (127 en 254 cm) afhankelijk van de projectieafstand (a), zoals beschreven in de volgende tabel.

Diagonaalgrootte (b) (mm) [inch]	Projectie-afstand (a) (mm)
1270 [50]	108
2540 [100]	441

De voeding aansluiten

OORZICHTIG!



Het netsnoer wordt gebruikt om de stroom naar de voedingseenheid af te snijden. Als voorzorgsmaatregel moet het stopcontact dicht bij het toestel zitten en in geval van gevaar gemakkelijk toegankelijk zijn.

- 1 Steek het netsnoer in de stekkerbus op de achterkant van uw toestel (1).
- 2 Steek het netsnoer in het stopcontact op de wand (2).

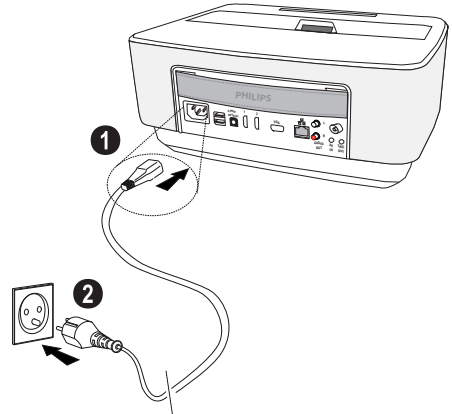

Batterij van de afstandsbediening plaatsen of verwisselen

GEVAAR!



Ontploffingsgevaar indien onjuist batterijtype wordt gebruikt

Gebruik uitsluitend batterijtype AAA.

Bij gebruik van het verkeerde type batterij bestaat er explosiegevaar.

- 1 Om toegang te krijgen tot de batterij, drukt u om het vergrendelmechanisme (1) te ontgrendelen en schuift het batterijcompartiment eruit (2).

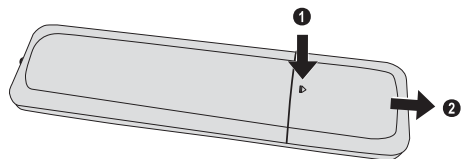

- 2 Leg de nieuwe batterijen in het batterijcompartiment met de positieve en negatieve polen zoals weergegeven. Zorg ervoor dat de polariteiten (+ en -) correct zijn uitgelijnd.

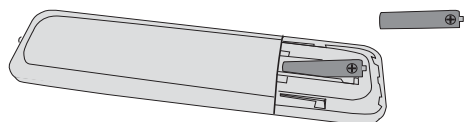

- 3 Schuif het batterijvak in de afstandsbediening totdat de vergrendeling vast klikt.

Notice



Normaal gesproken gaan batterijen een jaar mee. Als de afstandsbediening niet meer werkt, vervangt u de batterij. Verwijder de batterijen als u het toestel langere tijd niet gebruikt. Op die manier lopen ze niet leeg en kunnen ze geen schade aan de afstandsbediening veroorzaken.

Lever de gebruikte batterijen in overeenstemming met de in uw land geldende voorschriften met betrekking tot afvalverwerking in.

Afstandsbediening gebruiken

Richt de afstandsbediening op de sensor aan de achterkant van het toestel. De afstandsbediening werkt uitsluitend onder een hoek van maximaal $22,5^\circ$ en op een afstand van maximaal 10 meter. Zorg dat zich geen obstakels bevinden tussen de afstandsbediening en de sensor.

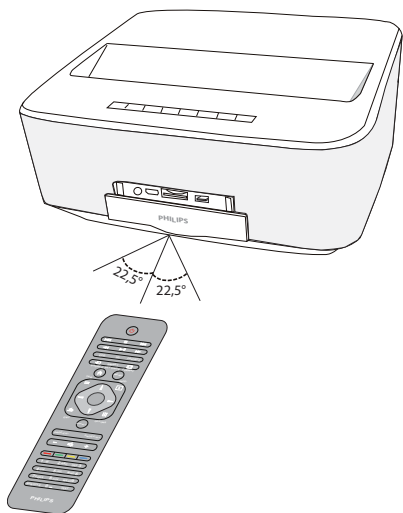

OORZICHTIG!



- Ondeskundig gebruik van batterijen kan leiden tot oververhitting, explosie of brandgevaar en tot lichamelijk letsel. De afstandsbediening kan door lekkende batterijen beschadigd worden.
- Stel de afstandsbediening niet bloot aan direct zonlicht.
- De batterij niet vervormen, uit elkaar halen of opladen.
- Vermijd open vuur en water.
- Lege batterijen onmiddellijk vervangen.
- Haal de batterij uit de afstandsbediening als die voor langere tijd niet wordt gebruikt.

Eerste installatie

- 1 Druk gedurende 5 seconden op de AAN/UIT (⏻)-knop tot de voedingsindicator rood wordt, om het toestel aan te zetten.
- 2 Draai het toestel naar een geschikt projectieoppervlak of wand. Denk eraan dat de afstand tot het projectieoppervlak minimaal 0,1 meter moet zijn en maximaal 0,5 meter (zie Toestel opstellen, pagina 4). Zorg ervoor dat de projector stevig staat.
- 3 Gebruik het focuswiel op de voorkant van het toestel om de beeldscherpte bij te stellen.
- 4 De eerste keer dat u het toestel aanzet, moet u de volgende instellingen doen.

Notice



Tijdens de eerste installatie gebruikt u de **OK**-toets om uw keuze te bevestigen en verder te gaan naar de volgende stap, en de (↶)-toets om terug te gaan naar de voorgaande stap.

- 5 Gebruik de toetsen (▲)/(▼) om de taal te selecteren en bevestig met **OK**.
- 6 Gebruik de toetsen (▲)/(▼)/(◀)/(▶) om het symbool + of - te selecteren om de datum (dag, maand en jaar) in te stellen, en bevestig met **OK**.
- 7 Gebruik de toetsen (▲)/(▼) om de datumnotatie te selecteren en bevestig met **OK**.
- 8 Gebruik de toetsen (▲)/(▼) om de tijdzone te selecteren en bevestig met **OK**.
- 9 Gebruik de toetsen (▲)/(▼)/(◀)/(▶) om het symbool + of - te selecteren om de tijd (uur en minuut) in te stellen, en bevestig met **OK**.
- 10 Gebruik de toetsen (▲)/(▼) om de tijdsindeling (12 u of 24 u) te selecteren en bevestig met **OK**.
- 11 Gebruik de toetsen (▲)/(▼) om de locatie (Thuis of Winkel) te selecteren en bevestig met **OK**.

Home: voor normaal gebruik.

Winkel: wanneer u deze optie kiest, begint de projector in de demonstratiemodus. In deze modus toont de projector de foto's of video's die in het interne geheugen zijn opgeslagen automatisch in een lus.

Notice



De demonstratiemodus kan worden geactiveerd of gedeactiveerd in het menu **Instelling/Onderhoud/Demomodus**.

- 12 Er wordt een bericht weergegeven met het adres van de website waar de gebruikershandleiding kan worden gedownload. Druk op **OK** om verder te gaan.

De projector uitschakelen

Druk meer dan 5 seconden op de (⏻)-knop op het bedieningspaneel van het toestel of op de afstandsbediening

ECO-modus

Druk kort op de (⏻)-knop op het bedieningspaneel of op de afstandsbediening om het toestel in ECO-modus te zetten.

Om het toestel te wakken, drukt u weer kort op de (⏻)-knop.

De taal instellen

Het toestel is al geïnstalleerd. Om de menutaal te wijzigen, gaat u als volgt te werk.

- 1 Gebruik de navigatietoetsen om **Instellingen** te selecteren.



- 2 Bevestig met **OK**.
- 3 Gebruik (▲)/(▼) en selecteer **Language/ Language**.
- 4 Bevestig met **OK**.
- 5 Gebruik (▲)/(▼) en selecteer **Menu Language**.
- 6 Bevestig met **OK**.
- 7 Selecteer de gewenste taal met (▲)/(▼).
- 8 Bevestig met **OK**.
- 9 Sluit met (⏻).

4 Weergavetoestel aansluiten

Geleverde kabels

HDMI-kabel

Aansluiten op toestellen met HDMI-uitgang

Gebruik de HDMI-kabel om de projector op een computer, laptop of andere apparaten aan te sluiten.

Notice



Gebruik de HDMI-stekkerbus 1 of 2 om de projector op een dvd-speler aan te sluiten wanneer er een 3D-sigitaal wordt uitgezonden.

- 1 Schakel het toestel aan met de aan-/uittoets.
- 2 Sluit de kabel aan op de **HDMI**-stekkerbus van de projector.

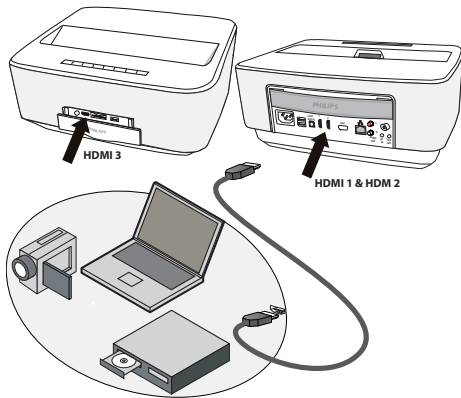

- 3 Sluit de kabel aan op de HDMI-stekkerbus van het afspeltoestel.
- 4 Selecteer in het hoofdmenu **HDMI 1, 2 of 3** afhankelijk van het externe toestel dat is aangesloten.

Een computer aansluiten (VGA)

Notice



Veel laptops activeren niet automatisch de externe videoutgang als er een tweede display zoals een projector wordt aangesloten. Kijk in het handboek van uw laptop na hoe u de externe videoutgang kunt activeren.

Gebruik de VGA-kabel (niet bijgevoegd) om de projector aan te sluiten op een computer, laptop, of bepaalde PDA's. De projector ondersteunt de volgende resoluties: VGA/SVGA/XGA. Voor de beste resultaten, controleert u wat de beste resolutie is.

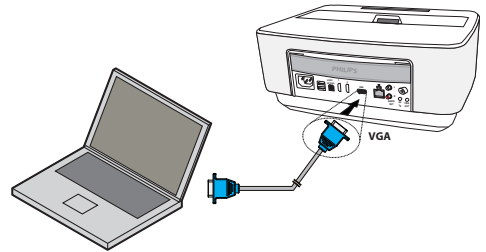

- 1 Schakel het toestel aan met de aan-/uittoets.
- 2 Sluit de VGA-kabel aan op de **VGA**-stekkerbus van de projector.
- 3 Verbind de VGA-stekker met de VGA-stekkerbus van de computer.
- 4 Stel de resolutie van de computer naar wens in en schakel het VGA-sigitaal op de zelfde manier als wanneer u een externe monitor gebruikt. De volgende resoluties worden ondersteund:

	Resolutie	Verversingssnelheid beeld
VGA	640 x 480	60 Hz
SVGA	800 x 600	60 Hz
XGA	1024 x 768	60 Hz
WXGA	1280 x 768	60 Hz
FULL HD	1920 x 1080	60 Hz

Notice



Beeldschermresolutie

Voor de beste resultaten, controleert u wat de beste resolutie is.

- 5 Selecteer in het hoofdmenu **VGA**.

Aansluiten met audio/video-adapterkabel (CVBS)

Gebruik de Audio-/Video-adapterkabel (A/V-kabel) (niet meegeleverd) van de projector om camcorders, DVD-spelers of digitale camera's aan te sluiten. De aansluitpunten van het toestel hebben de kleuren geel (video), rood (audio rechts) en wit (audio links).

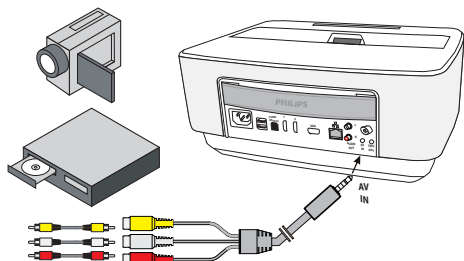

- 1 Verbind de A/V-adaptor met de **AV**-stekkerbus van de projector.
- 2 Sluit de audio-/video-aansluitpunten van het video-toestel met een in de handel verkrijgbare tulpkabel op de A/V-kabel van de projector aan.
- 3 Selecteer in het hoofdmenu **AV-in**.

Mobiele mediaspelers aansluiten

Sommige videotoeinstellen (b.v. Pocket Multimedia Player) hebben een speciale aansluitkabel nodig. Deze worden bij het toestel meegeleverd of kunt u bestellen bij de fabrikant van de mediaspeler. Let erop dat mogelijk alleen de originele kabels van de fabrikant van het toestel zullen werken.

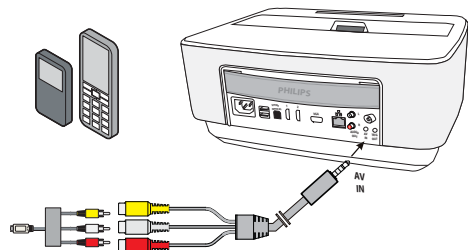

Notice



Signaaluitgang van de mediaspeler omschakelen

Lees de handleiding van uw mediaspeler om te weten hoe u de video-uitgang op Composite instelt.

Aansluiten op een thuisbioscoopversterker

Gebruik een S/PDIF-optische kabel (kabel niet meegeleverd) om de DIGITAL AUDIO-uitgang op de projector aan te sluiten op de ingang van uw thuisbioscoopversterker.

Bijvoorbeeld, om digitale kanalen in geluid van DTS- of DOLBY DIGITAL-kwaliteit weer te geven.



Aansluiten op een hifi-eenheid

Het is mogelijk een analoge audio-aansluiting te gebruiken. Verbind de rechter en linker geluidsuitgang van de projector met de auxiliary-ingang van uw hifi-systeem (kabel niet meegeleverd).

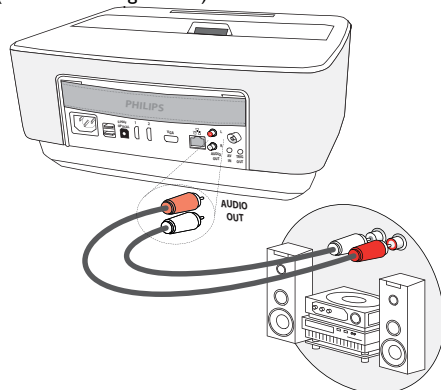

Aansluiten van de hoofdtelefoon

- 1 Draai het volume van het toestel voor het aansluiten van de hoofdtelefoon naar beneden.
- 2 Sluit de hoofdtelefoon aan op het aansluitpunt van de projector. De luidspreker van het toestel wordt bij het aansluiten van de hoofdtelefoon automatisch uitgeschakeld.

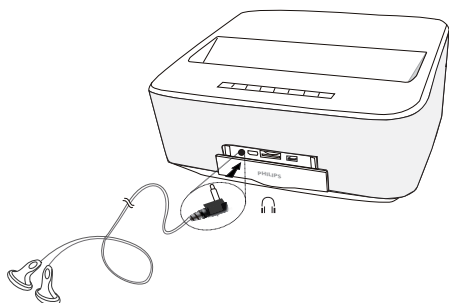

- 3 Verhoog na het aansluiten het volume tot een aangenaam niveau.

GEVAAR!



Gevaar voor gehoorschade!

Gebruik het toestel niet voor langere tijd met een hoog geluidsniveau – vooral bij gebruik van hoofdtelefoons. Anders kan er gehoorschade ontstaan. Draai het volume van het toestel voor het aansluiten van de hoofdtelefoon naar beneden. Verhoog na het aansluiten het volume tot een aangenaam niveau.

WiFiDisplay (Miracast)

Notice



Alleen de Miracast-gecertificeerde apparaten kunnen met deze functie worden gebruikt.

- 1 Schakel het toestel aan met de aan-/uittoets.
- 2 Na het beginscherm verschijnt het hoofdmenu.

Notice



De projector moet zijn aangesloten op een WiFi-netwerk.

- 3 Gebruik de navigatietoetsen om **APPs** te selecteren.
- 4 Bevestig met **OK**.
- 5 Gebruik de navigatietoetsen om **WifiDisplay** te selecteren.

- 6 Bevestig met **OK**.

Notice



De naam die gebruikt wordt om de projector te identificeren, kan worden gewijzigd in het menu **Instelling**.

- 7 Verbind het externe toestel (smartphone of tablet) met hetzelfde WiFi-netwerk als de projector.
- 8 Selecteer op de Wifi-display-applicatie van het externe toestel de naam van de projectorverbinding.
- 9 Verbind het externe toestel (smartphone of tablet) met de projector, **aan het verbinden** wordt getoond.
- 10 In de Wifi-display-applicatie van de projector verschijnt het bericht **Uitnodiging om aan te sluiten, Afwijzen of Accepteren**, selecteer **Accepteren**.

5 Geheugen

Geheugenkaart plaatsen

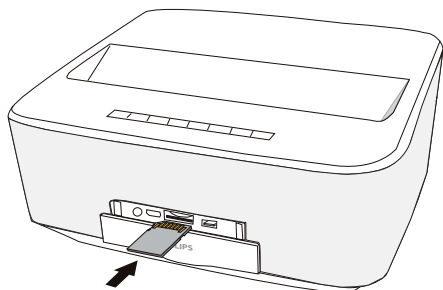

- 1 Steek een geheugenkaart met de contacten omhoog gericht in de **SD/MMC**-sleuf in de voorkant het toestel. Uw toestel ondersteunt de volgende geheugenkaarten: SD/SDHC/SDXC/MMC.
- 2 Schuif de geheugenkaart zo ver in het toestel totdat die vastklikt.

GEVAAR!



Geheugenkaart plaatsen!

Trek de ingestoken geheugenkaart er nooit uit als het toestel gegevens aan het opslaan is. Hierdoor kunnen gegevens beschadigd worden of verloren gaan.

Schakel het toestel uit om zeker te zijn dat de geheugenkaart niet wordt aangesproken.

- 3 Om de geheugenkaart te verwijderen, oefent u lichte druk uit op de kaart.
- 4 De geheugenkaart wordt uitgeworpen.

USB-opslagmedium aansluiten

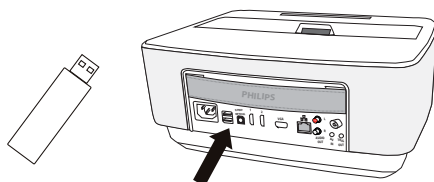
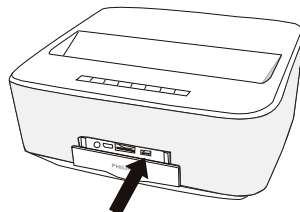

- 1 Sluit het USB-opslagmedium aan op het USB-aansluitpunt van het toestel.

GEVAAR!



Geheugenkaart plaatsen!

Trek de ingestoken geheugenkaart er nooit uit als het toestel gegevens aan het opslaan is. Hierdoor kunnen gegevens beschadigd worden of verloren gaan.

Schakel het toestel uit om zeker te zijn dat de geheugenkaart niet wordt aangesproken.

6 Netwerk

De projector kan worden aangesloten op het netwerk met een vast bedrade netwerkkabel of via een draadloze (Wi-Fi)-verbinding.

Gebruik de onderstaande procedure die geschikt is voor het type aansluiting dat u wilt creëren.

LAN-netwerk

Notice



Verbinding!

De LAN-verbinding heeft voorrang op de Wi-Fi-verbinding.

Aansluiten op het LAN-netwerk

- 1 Verbind een einde van een LAN-kabel (niet meegeleverd) met de ETHERNET-poort van uw projector.

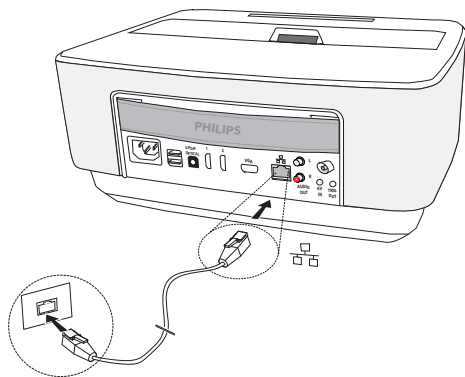

- 2 Verbind het andere einde van de LAN-kabel met het netwerk.
- 3 Configureer de LAN-netwerkinstellingen in een handmatige of automatische configuratie.

Automatische configuratie

De automatische configuratie van de lokale netwerkinstellingen kan worden overwogen, als uw lokale netwerk een DHCP- of BOOTP-server heeft die dynamisch adressen kan toewijzen aan de randapparaten die in het LAN aanwezig zijn.

De lokale netwerkinstellingen automatisch configureren:

- 1 Schakel het toestel aan met de aan-/uittoets.
- 2 Na het beginscherm verschijnt het hoofdmenu.
- 3 Gebruik de navigatietoetsen om Instellingen te selecteren.
- 4 Bevestig met **OK**.
- 5 Gebruik $\blacktriangle/\blacktriangledown$ en selecteer **Wireless and Networks**.

- 6 Bevestig met **OK**.
- 7 Gebruik $\blacktriangle/\blacktriangledown$ en selecteer **Lan**.
- 8 Bevestig met **OK**.
- 9 Gebruik $\blacktriangle/\blacktriangledown$ en selecteer **On**.
- 10 Bevestig met **OK**.
- 11 Gebruik $\blacktriangle/\blacktriangledown$ en selecteer **Advanced**.
- 12 Bevestig met **OK**.
- 13 Gebruik $\blacktriangle/\blacktriangledown$ en selecteer **Network address**.
- 14 Bevestig met **OK**.
- 15 Controleer of **Automatisch** is geselecteerd.

Handmatige configuratie

Om uw projector handmatig te configureren, moet u ervoor zorgen dat u de gebruikelijke informatie krijgt die gebruikt wordt om een randtoestel in te stellen (IP-adres, sub-netwerkmasker, netwerk- en gateway-adres).

De lokale netwerkinstelling handmatig configureren:

- 1 Schakel het toestel aan met de aan-/uittoets.
- 2 Na het beginscherm verschijnt het hoofdmenu.
- 3 Gebruik de navigatietoetsen om Instellingen te selecteren.
- 4 Bevestig met **OK**.
- 5 Gebruik $\blacktriangle/\blacktriangledown$ en selecteer **Wireless and Networks**.
- 6 Bevestig met **OK**.
- 7 Gebruik $\blacktriangle/\blacktriangledown$ en selecteer **Lan**.
- 8 Bevestig met **OK**.
- 9 Gebruik $\blacktriangle/\blacktriangledown$ en selecteer select **On**.
- 10 Bevestig met **OK**.
- 11 Gebruik $\blacktriangle/\blacktriangledown$ en selecteer **Advanced**.
- 12 Bevestig met **OK**.
- 13 Gebruik $\blacktriangle/\blacktriangledown$ en selecteer **Network address**.
- 14 Bevestig met **OK**.
- 15 Gebruik $\blacktriangle/\blacktriangledown$ en selecteer **Use static IP**.
- 16 Bevestig met **OK**.
- 17 Voer de instellingen **IP-adres**, **Gateway**, **Netmasker**, **DNS1** en **DNS2** in.
- 18 Bevestig met **OK**.

Draadloos netwerk (WLAN)

In een draadloos netwerk (Wireless Local Area Network, WLAN) communiceren ten minste twee computers, printers of andere apparatuur via radiogolven (hoge frequentiebanden) met elkaar. De gegevensoverdracht in een draadloos netwerk verloopt via de normen 802.11a, 802.11b, 802.11g en 802.11n.

GEVAAR!



Opmerkingen over gebruik van WLAN!

De werking van veiligheidsinstallaties, medische of gevoelige apparatuur kan door het zendvermogen van het toestel verstoord raken. Let op eventuele gebruiksvorschriften (of -beperkingen) in de buurt van dergelijke installaties.

Het gebruik van dit toestel kan, door het versturen van hoge frequentie straling, de werking van onvoldoende afgeschermd medische apparatuur evenals gehoor toestellen of pacemakers beïnvloeden. Richt u tot een arts of tot de fabrikant van het medische toestel om vast te stellen of deze voldoende zijn afgeschermd tegen externe hoge frequentie straling.

Infrastructuur-netwerk

In een infrastructuurnetwerk communiceren meerdere toestellen via een centraal access point (gateway, router). Alle gegevens worden naar het access point (gateway, router) gestuurd en van hieruit verder verdeeld.

Draadloos netwerk (WLAN) in- en uitschakelen

Standaard is het gebruik van het draadloze netwerk uitschakeld. Deze functie kunt u inschakelen.

- 1 Schakel het toestel aan met de aan-/uittoets.
- 2 Na het beginscherm verschijnt het hoofdmenu.



- 3 Gebruik de navigatietoetsen om Instellingen te selecteren.
- 4 Bevestig met **OK**.
- 5 Gebruik \uparrow/\downarrow en selecteer **Wireless and Networks**.
- 6 Bevestig met **OK**.
- 7 Gebruik \uparrow/\downarrow en selecteer **WiFi**.
- 8 Bevestig met **OK**.
- 9 Wijzig de instellingen met \uparrow/\downarrow .
- 10 Bevestig met **OK**.

Met de knop \leftarrow gaat u een niveau terug in het menu.

Draadloos netwerk (WLAN) instellen

- 1 Schakel het toestel aan met de aan-/uittoets.
- 2 Na het beginscherm verschijnt het hoofdmenu.



- 3 Gebruik de navigatietoetsen om Instellingen te selecteren.
- 4 Bevestig met **OK**.
- 5 Gebruik \uparrow/\downarrow en selecteer **Wireless and Networks**.
- 6 Bevestig met **OK**.
- 7 Gebruik \uparrow/\downarrow en selecteer **WiFi Selection**.
- 8 Bevestig met **OK**.
- 9 Kies met \uparrow/\downarrow het gewenste draadloze netwerk.
- 10 Bevestig met **OK**.
- 11 Als uw draadloze netwerk met een wachtwoord beschermd is, verschijnt er een invoervenster. Selecteer het invoerveld (zie Navigatie voor het instellingenmenu, pagina 8) met behulp van de navigatietoetsen van de afstandsbediening en druk op **OK**.
- 12 Voer het wachtwoord in met het virtuele toetsenbord, gebruik hiervoor de navigatietoetsen van de afstandsbediening of een extern toetsenbord.

- 13 Klik op op **Verbinden**.

Met de knop \leftarrow gaat u een niveau terug in het menu.

Draadloos netwerk (WLAN) met de assistent instellen

Met behulp van de WiFi Protected Setup (WPS) of met de functie zoeken naar een netwerk in de buurt, kunt u uw toestel snel en gemakkelijk in een bestaand draadloos netwerk opnemen. Met WPS worden alle belangrijke instellingen zoals de netwerknaam (SSID) automatisch geconfigureerd en de verbinding met een veilige WPA-sleutel afgeschermd.

Toepassing van WiFi Protected Setup (WPS)

Met de WiFi Protected Setup (WPS) kunt u uw toestel op twee verschillende manieren snel en gemakkelijk in een bestaand draadloos netwerk opnemen. U kunt aankomen met een pincode of met de Push Button Confi-

guration (PBC), als uw toegangspunt (Access Point, Router) deze methode ondersteunt.

WPS met de Push Button Configuration (PBC) gebruiken

- 1 Schakel het toestel aan met de aan-/uittoets.
- 2 Na het beginscherm verschijnt het hoofdmenu.



- 3 Gebruik de navigatietoetsen om Instellingen te selecteren.
- 4 Bevestig met **OK**.
- 5 Gebruik **▲/▼** en selecteer **Wireless and Networks**.
- 6 Bevestig met **OK**.
- 7 Gebruik **▲/▼** en selecteer **WiFi Selection**.
- 8 Bevestig met **OK**.
- 9 Kies met **▲/▼** het gewenste draadloze netwerk.
- 10 Bevestig met **OK**.
- 11 Activeer bij het WLAN-toegangspunt de Push Button-configuratie. Het WLAN-toegangspunt en het toestel maken automatisch een verbinding afgeschermd door een WPA-sleutel.

Wifi Hotspot

Notice



Belangrijk!

De projector kan als een toegangspunt werken, als er in de gebruiklocatie alleen een braad LAN-netwerk is geïnstalleerd.

Gebruik de draagbare Wi-Fi-hotspot om de netwerkverbinding van het toestel via het Wi-Fi-netwerk te delen met computers of andere apparaten.

Notice



Verbinding!

Wanneer de Wifi-hotspot-modus is geactiveerd, heeft deze voorrang op andere verbindingen.

Wifi-hotspot activeren

- 1 Schakel het toestel aan met de aan-/uittoets.
- 2 Na het beginscherm verschijnt het hoofdmenu.



- 3 Gebruik de navigatietoetsen om Instellingen te selecteren.
- 4 Bevestig met **OK**.
- 5 Gebruik **▲/▼** en selecteer **Wireless and Networks**.
- 6 Bevestig met **OK**.
- 7 Gebruik **▲/▼** en selecteer **WiFi Hotspot**.
- 8 Bevestig met **OK**.
- 9 Gebruik **▲/▼** en selecteer **Portable WiFi Hotspot**.
- 10 Bevestig met **OK**.
- 11 Gebruik **▲/▼** en selecteer **On**.
- 12 Bevestig met **OK**.

De projector is nu zichtbaar voor andere Wifi-apparaten.

Een Wifi-hotspot instellen

De naam van de Wifi-hotspot wijzigen en het beveiligingsniveau definiëren.

- 1 Schakel het toestel aan met de aan-/uittoets.
- 2 Na het beginscherm verschijnt het hoofdmenu.
- 3 Gebruik de navigatietoetsen om Instellingen te selecteren.



- 4 Bevestig met **OK**.
- 5 Gebruik \uparrow/\downarrow en selecteer **Wireless and Networks**.
- 6 Bevestig met **OK**.
- 7 Gebruik \uparrow/\downarrow en selecteer **WiFi Hotspot**.
- 8 Bevestig met **OK**.
- 9 Gebruik \uparrow/\downarrow en selecteer **Setup WiFi hotspot**.
- 10 Bevestig met **OK**.
- 11 Om de instellingen te wijzigen, gebruikt u de \uparrow/\downarrow -toetsen om de gewenste parameter te kiezen.

Item	Beschrijving
Netwerk-SSID	<p>Naam van de Wifi-hotspot.</p> <p>Dit is de naam die gebruikt wordt om uw projector te identificeren wanneer deze gedetecteerd wordt door een ander WiFi-toestel.</p> <p>Om de naam te wijzigen, selecteert u het veld en drukt op OK. Met het toetsenbord voert u de nieuwe naam in.</p>
Beveiliging	<p>Kies uit de 3 beveiligingsniveaus.</p> <ul style="list-style-type: none">• Open (zonder beveiliging)• WPA PSK• WPA2 PSK
Wachtwoord	<p>Selecteer het veld en drukt op OK. Met het toetsenbord voert u het nieuwe wachtwoord in.</p>
Wachtwoord weer-geven	<p>Vink het vak aan om het wachtwoord weer te geven.</p>

- 12 Gebruik \uparrow/\downarrow en selecteer **Save**.
- 13 Bevestig met **OK**.

Digital Living Network Alliance (DLNA)

Dit toestel ondersteunt Digital Living Network Alliance (DLNA). Met deze standaard kunt u uw multimedia-toestellen snel met elkaar verbinden.

DLNA in- en uitschakelen

Standaard is de DLNA-functie ingeschakeld. Deze functie kunt u uitschakelen.

- 1 Schakel het toestel aan met de aan-/uittoets.
- 2 Na het beginscherm verschijnt het hoofdmenu.



- 3 Gebruik de navigatietoetsen om Instellingen te selecteren.
 - 4 Bevestig met **OK**.
 - 5 Gebruik \uparrow/\downarrow en selecteer **Wireless and Networks**.
 - 6 Bevestig met **OK**.
 - 7 Gebruik \uparrow/\downarrow en selecteer **DLNA-overdracht**.
 - 8 Bevestig met **OK**.
 - 9 Wijzig de instellingen met \uparrow/\downarrow .
 - 10 Bevestig met **OK**.
- Met de knop \leftarrow gaat u een niveau terug in het menu.

Media weergeven via DLNA

Als er zich via DLNA overgedragen materiaal in het verbonden netwerk bevindt, hebt u er in de mediaweergave en in het gegevensbeheer toegang toe (zie Mediaweergave, pagina 23).

DLNA-besturing

U kunt de projector via DLNA besturen met een ander toestel (bijvoorbeeld een smartphone). Zie hiervoor de handleiding van het betreffende toestel.

7 Bluetooth

De Bluetooth-verbinding activeren

- 1 Schakel het toestel aan met de aan-/uittoets.
- 2 Na het beginscherm verschijnt het hoofdmenu.



- 3 Gebruik de navigatietoetsen om **Instellingen** te selecteren.
- 4 Bevestig met **OK**.
- 5 Gebruik \uparrow/\downarrow en selecteer **Wireless and Networks**.
- 6 Bevestig met **OK**.
- 7 Gebruik \uparrow/\downarrow en selecteer **Bluetooth**.
- 8 Bevestig met **OK**.
- 9 Gebruik \uparrow/\downarrow en selecteer **on**.
- 10 Bevestig met **OK**.

De projector is nu zichtbaar voor de nabijzijnde externe Bluetooth-toestellen.

Bluetooth-parameters instellen

- 1 Schakel het toestel aan met de aan-/uittoets.
- 2 Na het beginscherm verschijnt het hoofdmenu.



- 3 Gebruik de navigatietoetsen om **Instellingen** te selecteren.
- 4 Bevestig met **OK**.

- 5 Gebruik \uparrow/\downarrow en selecteer **Wireless and Networks**.
- 6 Bevestig met **OK**.
- 7 Gebruik \uparrow/\downarrow en selecteer **Bluetooth**.
- 8 Bevestig met **OK**.
- 9 Gebruik \uparrow/\downarrow en selecteer de gewenste instelling.
- 10 Bevestig met **OK**.
- 11 Wijzig de gewenste instellingen.

Menu	Beschrijving
Selecteer toestel	De lijst toont alle gepaarde apparaten.
Gepaard toestel	Om een gekoppeld of gepaard toestel los te koppelen.

Bluetooth-luidspreker

De projector kan worden gebruikt als een Bluetooth-luidspreker. In deze modus kunt u muziek van smartphones of tablets afspelen.

De projector kan tegelijkertijd slechts verbinding maken met een toestel en daarvan audio afspelen.

Bluetooth-luidspreker activeren

Notice



Bluetooth-luidsprekerverbinding!

Afhankelijk van het model van uw toestel, kan de bluetooth-luidspreker worden geactiveerd in het hoofdmenu (BT Speaker-pictogram) of vanuit het menu **APPs**.

- 1 Schakel het toestel aan met de aan-/uittoets.
- 2 Na het beginscherm verschijnt het hoofdmenu.



- 3 Afhankelijk van het model, gebruikt u de navigatie-toetsen om **BT Speaker** of **APPs>BT Speaker** te selecteren.
- 5 Gebruik het toetsenbord om de nieuwe naam in te voeren.
- 6 Druk op **OK** om te bevestigen.

Notice



Afstandsbediening

U kunt ook de **SOURCE** - of **OPTIONS**-toets van de afstandsbediening gebruiken.

Druk op de **SOURCE**-toets en selecteer **BT-luidspreker** of druk op de **OPTIONS**-toets en selecteer dan **SOURCE** en **BT-luidspreker**.

- 4 Bevestig met **OK**.
- 5 Druk op de **rode** toets om de luidspreker aan te schakelen.
- 6 Druk op de **groene** toets om de luidspreker gedurende 60 seconden te kunnen ontdekken.
- 7 Schakel de Bluetooth-verbinding in op uw externe toestel en selecteer de naam van de luidspreker op de lijst. Als het toestel is verbonden, wordt de bijbehorende naam weergegeven aan de bovenkant van het scherm.
- 8 Druk op de **groene** toets om muziek te spelen. Terwijl de muziek speelt, zijn de volgende acties beschikbaar:
 - Rode** toets: de verbinding stoppen.
 - Groene** toets: pauzeren.
 - Gele** toets: de vorige muziek afspelen.
 - Blauwe** toets: de volgende muziek afspelen

De naam van de Bluetooth-luidsprekerverbinding wijzigen

Dit is de naam die gebruikt wordt om uw projector te identificeren wanneer deze gedetecteerd wordt door een ander Bluetooth®-toestel.

- 1 Schakel het toestel aan met de aan-/uittoets.
- 2 Na het beginscherm verschijnt het hoofdmenu.



- 3 Afhankelijk van het model, gebruikt u de navigatie-toetsen om **BT Speaker** of **APPs>BT Speaker** te selecteren.
- 4 Druk op de **gele** toets om de verbinding een nieuwe naam te geven.

8 Mediaweergave

Notice



Navigatieknoppen

Alle weergegeven knoppen horen bij de afstandbediening.

Notice



Instellingsmogelijkheden

Lees de aanwijzingen voor de instellingsmogelijkheden in het hoofdstuk Instellingen (zie Instellingen, pagina 31) voor optimaal gebruik van uw toestel.

Navigatie door de af te spelen media

Om door de media in het geheugen te navigeren, gebruikt u de volgende toetsen:

Toetsen	Actie
▲ of ▼	Mappen of bestanden in de weergegeven lijst selecteren.
▶ of OK	Voor mappen, gaat een niveau omlaag. Voor bestanden, begint met het geselecteerde mediabestand.
◀ of ▶	Gaat een niveau omhoog in de mappenstructuur.
⌂	Verlaat het scherm en gaat naar het hoofdscherm.
Rode toets van de afstandbediening	Hiermee kan de herhaalmodus voor film en muziekbestanden worden ingesteld: <ul style="list-style-type: none"> : Afspeelmodus uitschakelen (grijs weergegeven). : Alleen de geselecteerde film in een lus afspelen. : Alle films in de geselecteerde map in een lus afspelen. : Alle films op het medium in een lus afspelen.

Toetsen	Actie
Groene toets van de afstandbediening	Hiermee kunnen de diavoorstellingparameters voor afbeeldingbestanden worden ingesteld. of Hiermee kan de shuffle-modus voor muziekbestanden worden ingesteld: <ul style="list-style-type: none"> : Shuffle-modus uitschakelen (grijs weergegeven). : Shuffle-modus inschakelen.
Gele toets van de afstandbediening	Hiermee kunnen de afbeeldingen als miniaturen of in een lijst worden weergegeven.
Blauwe toets van de afstandbediening	Hiermee kan het geselecteerde bestand worden gewist.

Om de navigatie te optimaliseren, kunt u een bestandstype selecteren in de lijst:

- MAPPEN** om alle bestanden te bekijken (foto, audio en video).
- FILMS** om alleen videobestanden te bekijken.
- FOTO'S** om alleen fotobestanden te bekijken.
- MUZIEK** om alleen geluidsbestanden te bekijken.

Video afspelen

Ondersteunde bestandsindelingen

Ondersteunde bestandsindelingen zijn *.avi, *.mov, *.mp4, *.mkv, *.flv, *.ts, *.m2ts, *.3gp.

Video afspelen (USB/SD-kaart/ intern geheugen/DLNA)

- 1 Schakel het toestel aan met de aan-/uittoets.
- 2 Na het beginscherm verschijnt het hoofdmenu.



- 3 Gebruik de navigatietoetsen om het gewenste medium (USB, SD-kaart of DLNA) te kiezen:

Geheugen

U kunt het interne geheugen of een SD-kaart selecteren.

USB

- Als er maar een USB-apparaat is aangesloten, toont de verkenner alleen de inhoud van de USB.

- Als er meer dan een USB-geheugen is aangesloten, selecteert u eerst het gewenste USB-geheugen.

DLNA

De verkenner zoekt naar servers en toont ze in een lijst. Selecteer de gewenste DLNA-server.

- 4 Bevestig met **OK**.
De inhoud van het geselecteerde medium wordt weergegeven.
- 5 Om alleen de inhoud aan films weer te geven, selecteert u **Film** met de toetsen / links op het scherm.

- 6 Bevestig met **OK**.

Notice



Het gebruik van de kleurentoetsen

Met de **rode** toets kunt u de herhaalmodus instellen:

- : Afspeelmodus uitschakelen (grijs weergegeven).
- : Alleen de geselecteerde film in een lus afspelen.
- : Alle films in de geselecteerde map in een lus afspelen.
- : Alle films op het medium in een lus afspelen.

Met de **blauwe** toets kunt u het geselecteerde bestand wissen.

- 7 Gebruik / om het videobestand te selecteren dat u wilt afspelen.

Notice



Videobestanden weergeven

Alleen die video's die compatibel zijn met de projector worden weergegeven.

- 8 Druk op **OK** of om het afspelen te starten.
- 9 Druk op om de diavoorstelling te beëindigen en terug te gaan naar het overzicht.
- 10 Als u nog eens op drukt, gaat u terug naar het hoofdmenu.

Notice



Navigatie tijdens het afspelen

Opnieuw bekijken / vooruit: Druk op / op de afstandsbediening.

Druk op om het afspelen te beëindigen of te vervolgen.

Tijdens het afspelen kunt u het volume aanpassen met de toetsen / op de afstandsbediening. Druk op of herhaaldelijk op om het volume helemaal uit te zetten.

Foto afspelen

Ondersteunde bestandsindelingen

Ondersteunde bestandsindelingen zijn JPEG, BMP, PNG en GIF.

Foto afspelen (USB/SD-kaart/ intern geheugen/DLNA)

- 1 Schakel het toestel aan met de aan-/uittoets.
- 2 Na het beginscherm verschijnt het hoofdmenu.



- 3 Gebruik de navigatietoetsen om het gewenste medium (USB, SD-kaart of DLNA) te kiezen:

Geheugen

U kunt het interne geheugen of een SD-kaart selecteren.

USB

- Als er maar een USB-apparaat is aangesloten, toont de verkenner alleen de inhoud van de USB.

- Als er meer dan een USB-geheugen is aangesloten, selecteert u eerst het gewenste USB-geheugen.

DLNA

De verkenner zoekt naar servers en toont ze in een lijst. Selecteer de gewenste DLNA-server.

- 4 Bevestig met **OK**.
De inhoud van het geselecteerde medium wordt weergegeven.
- 5 Om alleen de inhoud aan afbeeldingen weer te geven, selecteert u **Afbeelding** met de toetsen **▲/▼** links op het scherm en bevestigt met **OK**.

Notice



Het gebruik van de kleurentoetsen

Met de **groene** toets kunt u de parameters van de diavoorstelling instellen.

Met de **gele** toets kunt u de afbeeldingen als miniatures of in een lijst weergeven.

Met de **blauwe** toets kunt u het geselecteerde bestand wissen.

- 6 De lijst met foto's wordt op het scherm als een overzicht weergegeven.

Notice



Veel foto's op de geheugenkaart of het USB-medium

Als er veel foto's op de geheugenkaart of het USB-opslagmedium staan, kan het wel even duren voordat het overzicht verschijnt.

- 7 Gebruik **◀/▶** of **▲/▼** om de afbeelding te kiezen waarmee u de diavoorstelling wilt beginnen.

- 8 Druk op de **groene** toets om de diavoorstelling te starten.

Notice



Als de parameters al zijn ingesteld, kan de diavoorstelling worden gestart met de **OK**-toets.

- 9 Om de instellingen te wijzigen, gebruikt u de **▲/▼**-toetsen om de gewenste parameter te selecteren.

Item	Beschrijving
Tijd per dia	Om de fotoweergavefrequentie te wijzigen. Uit, 0, 2, 5, 10, 20, 30 en 60 s
Herhalen	Uit, map of alles
Dia-overgang	Om het type overgang van de ene foto naar een andere te wijzigen.
Volgorde diavoorstelling	Willekeurig of op volgorde

- 10 Druk op de **groene** toets om de diavoorstelling te starten.

- 11 Druk op **OK** om de diavoorstelling te pauzeren.

- 12 Druk op **⊞** om de diavoorstelling te beëindigen en terug te gaan naar het overzicht.

- 13 Als u op **⊞** drukt, gaat u terug naar het hoofdmenu.

Diavoorstelling met achtergrondgeluid

- 1 Druk tijdens de diavoorstelling op **OK**-toets om de menubalk aan de onderkant van het scherm weer te geven.

- 2 Gebruik **◀/▶** en selecteer **🎵**.

- 3 Bevestig met **OK**.

- 4 Gebruik **▲/▼** om het bestand te selecteren dat u wilt afspelen.

Notice



Opslaglocatie

Alleen bestanden van het interne geheugen/geheugenkaart/USB-opslag-medium kunnen worden afgespeeld.



- 5 Om het achtergrondgeluid te starten, bevestigt u met **OK**.

- 6 Stel het volumeniveau bij met de volumetoetsen op de afstandsbediening.

- 7 Als er niets is ingevoerd, wordt de menubalk na 5 seconden verborgen.

Zoom- en draaifuncties

Druk tijdens de diavoorstelling op de **OK**-toets om het contextmenu weer te geven.

Om in/uit te zoomen, gebruikt u de navigatietoetsen om het -symbool te selecteren en drukt u vervolgens op **OK**.
Om een afbeelding te draaien, gebruikt de navigatietoetsen om het -symbool te selecteren en drukt u vervolgens op **OK** om de afbeelding 90° in de richting van de wijzers van de klok te draaien.
Druk op  om terug te gaan naar de diavoorstelling.

Muziek afspelen

Notice



Het afspelen van de afbeeldingen uitschakelen

Om energie te besparen, kunt het scherm terwijl de muziek speelt uitschakelen, door lang op de -toets te drukken.

Supported file formats

Ondersteunde bestandsindelingen MP3 en WAV.

Muziek afspelen (USB/SD-kaart/ intern geheugen/DLNA)

- Schakel het toestel aan met de aan-/uittoets.
- Na het beginscherm verschijnt het hoofdmenu.



- Gebruik de navigatietoetsen om het gewenste medium (USB, SD-kaart of DLNA) te kiezen:

Geheugen

U kunt het interne geheugen of een SD-kaart selecteren.

USB



- Als er maar een USB-apparaat is aangesloten, toont de verkenner alleen de inhoud van de USB.
- Als er meer dan een USB-geheugen is aangesloten, selecteert u eerst het gewenste USB-geheugen.

DLNA

De verkenner zoekt naar servers en toont ze in een lijst. Selecteer de gewenste DLNA-server.

- Bevestig met **OK**.

De inhoud van het geselecteerde medium wordt weergegeven.





- Om alleen de muziekinhoud weer te geven, selecteert u **Muziek** met de toetsen / links op het scherm en bevestigt met **OK**.

Notice





Het gebruik van de kleurentoetsen



Met de **rode** toets kunt u de herhaalmodus instellen:

- : Afspeelmodus uitschakelen (grijs weergegeven).
- : Alleen de geselecteerde muziek in een lus afspelen.
- : Alle muziek in de geselecteerde map in een lus afspelen.
- : Alle muziek op het medium in een lus afspelen.

Met de **groene** toets kunt u de shuffle-modus instellen:

- : Shuffle-modus uitschakelen (grijs weergegeven).
- : Shuffle-modus geactiveerd.



Met de **blauwe** toets kunt u het geselecteerde bestand wissen.

- Gebruik / om het bestand te selecteren dat u wilt afspelen
- Druk op **OK** om het afspelen te starten.
- Druk op  om het afspelen te beëindigen of te vervolgen.

Notice







Navigeren wanneer het afspelen van beelden is uitgeschakeld

Druk op / om naar het vorige of volgende nummer te gaan.

Druk op  om het afspelen te beëindigen of te vervolgen.

Druk op  om terug te gaan naar de selectie.

Tijdens het afspelen kunt u het volume aanpassen met de toetsen  /  op de afstandsbediening. Druk  op  of herhaaldelijk op  om het volume helemaal uit te zetten.

Bestanden beheren

Bestanden wissen

U kunt bestanden uit het interne geheugen, van het aangesloten USB-opslagmedium of de geheugenkaart wissen.

- 1 Schakel het toestel aan met de aan-/uittoets.
- 2 Na het beginscherm verschijnt het hoofdmenu.



- 3 Gebruik de navigatietoetsen om het gewenste medium te kiezen (USB, geheugen of DLNA).
- 4 Bevestig met **OK**.
- 5 Gebruik **▲**/**▼** om het bestand te kiezen dat u wilt wissen.
- 6 Druk op de **blauwe** toets op de afstandsbediening om het bestand te wissen.
- 7 Bevestig met **OK**.

Notice



Fout

Als er fouten optreden tijdens het verwijderingsproces, moet u controleren of het opslagmedium niet tegen schrijven beveiligd is.

9 Digital TV-weergave (afhankelijk van het model)

Antenne aansluiten

Notice



Antennegrootte en -richting

Op veel plaatsen is het nodig om voor een goede ontvangst een grotere antenne aan te sluiten.

In veel landen is het nodig om voor een goede ontvangst de antenne horizontaal te richten.

- 1 Sluit de antenne op het antenneaansluitpunt aan.

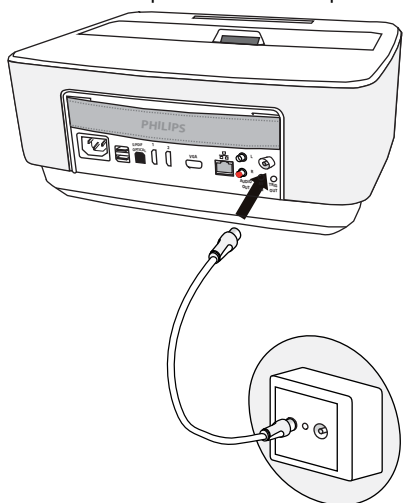

Eerste weergave

Notice



Navigatieknoppen

Alle weergegeven knoppen horen bij de afstandbediening.

Bij de eerste ingebruikname van de DVB-T-functie moet de automatische zenderzoekfunctie worden gestart.

- 1 Schakel het toestel aan met de aan-/uittoets.
- 2 Na het beginscherm verschijnt het hoofdmenu.



- 3 Sluit de antenne aan (zie Antenne aansluiten, pagina 28).
- 4 Gebruik de navigatietoetsen om **TV** te selecteren.
- 5 Bevestig met **OK**.
- 6 Gebruik **▲/▼** om een instelling te markeren en gebruik de **◀/▶** om een waarde te kiezen.
 - Selecteer het land.
 - Selecteer het niveau van de ouderlijke controle.
 - Voer de PIN-code in voor de kanaalvergrendeling of ouderlijke controle. Voer de code met 4 cijfers in (0000 wordt niet geaccepteerd) en voer dezelfde code nog eens in om te bevestigen.
- 7 Druk op **OK** om de instellingen te bevestigen en verder te gaan met de installatie. Het kanaalzoeken begint automatisch.
- 8 Druk aan het eind van het zoeken op **OK**.

Uw tv is nu ingesteld. U kunt beginnen naar al uw kanalen te kijken en ervan te genieten.

Televisie

Notice



Navigatieknoppen

Alle weergegeven knoppen horen bij de afstandbediening.

- 1 Schakel het toestel aan met de aan-/uittoets.
- 2 Na het beginscherm verschijnt het hoofdmenu.



- 3 Gebruik de navigatietoetsen om **TV** te selecteren.
- 4 Bevestig met **OK**.
- 5 Het laatst bekeken kanaal wordt geopend. Wijzig het kanaal met behulp van de toetsen **CH+/CH-**, **▲/▼** of voer het nummer direct in met het toetsenbord.

Notice



Weergave van de zenderinformatie

Bij het wisselen van zenders wordt aan de onderste rand van de projectie de zenderinformatie weergegeven. De informatiebalk wordt na 5 seconden verborgen.

- 6 Druk op **⊗** om de weergave te beëindigen en naar het hoofdmenu terug te keren.

Tijdens het afspelen kunt u het volume aanpassen met de toetsen **—/+** of **◀/▶** op de afstandsbediening. Druk **🔊** op **—** of herhaaldelijk op **🔊** om het volume helemaal uit te zetten.

De DVB-T-instellingen aanpassen

Om de DVB-T-instellingen te wijzigen, drukt u op de **Menu**-toets op de afstandsbediening. Hoofdmenu's zijn:

Kanalen bewerken: Om de kanaal- en radiolijsten weer te geven en te wijzigen.

Installatie: Om het automatische of handmatige zoeken naar kanalen te starten.

Systeeminstelling: Om de instellingen voor de ouderlijke vergrendeling, de scherminstellingen en de favoriete instellingen te wijzigen.

10 Android

Uw Projector werkt met het Android-besturingssysteem.

Android-apps oproepen

- 1 Schakel het toestel aan met de aan-/uittoets.
- 2 Na het beginscherm verschijnt het hoofdmenu.



- 3 Gebruik de navigatietoetsen om **APPs** te selecteren.
- 4 Bevestig met **OK**.

Android verlaten

Druk op  om naar het hoofdmenu terug te keren.

Android-apps installeren

ORZICHTIG!

 **Betrouwbare bronnen!**
Apps van onbekende herkomst kunnen schadelijk zijn. Gebruik alleen installatiepakketten uit betrouwbare bronnen.

U kunt andere app's installeren. Gebruik de APK-installatiepakketten en ga als volgt te werk:

- 1 Download de pakket-APK en sla deze op op een geheugenkaart of USB-stick.
- 2 Steek de geheugenkaart in het toestel (zie Geheugenkaart plaatsen, pagina 16).
- 3 Schakel het toestel aan met de aan-/uittoets.
- 4 Na het beginscherm verschijnt het hoofdmenu.



- 5 Gebruik de navigatietoetsen om **APPs** te selecteren.

- 6 Bevestig met **OK**.
- 7 Gebruik de navigatietoetsen om **ApkInstaller** te selecteren.
- 8 Bevestig met **OK**.
- 9 Gebruik de navigatietoetsen om **Install** te selecteren.
- 10 Bevestig met **OK**.
- 11 Navigeer naar de geheugenkaart en selecteer het APK-pakket dat u wilt installeren.
- 12 Druk op **OK** om het installatiepakket uit te voeren.
- 13 Het APK-pakket is geïnstalleerd.

11 Instellingen

- 1 Schakel het toestel aan met de aan-/uittoets.
- 2 Na het beginscherm verschijnt het hoofdmenu.



- 3 Gebruik de navigatietoetsen om Instellingen te selecteren.
 - 4 Bevestig met **OK**.
 - 5 Kies met \uparrow/\downarrow uit de volgende instellingen.
 - 6 Bevestig met **OK**.
 - 7 U kunt de instellingen wijzigen met **OK**, \uparrow/\downarrow .
 - 8 Bevestig met **OK**.
- Met de knop \leftarrow gaat u een niveau terug in het menu.

Overzicht menufuncties

Draadloos en netwerk

WiFi - schakel het draadloze netwerk (WLAN) uit en in.

Netwerkselectie - selecteer het draadloze netwerk waarmee het instrument moet worden verbonden.

WiFi-hotspot - activeer en deactiveer de WLAN-aan-koppeling.

LAN - schakel het LAN-netwerk (LAN) uit en aan.

Geavanceerd - (alleen LAN-modus) controleer het actuele netwerk-IP-adres of wijzig het adres door het nieuwe adres in te voeren. U kunt ook **Automatisch** of **Gebruik statisch IP** selecteren.

DLNA delen - schakelt DLNA uit en aan.

Bluetooth - schakelt de Bluetooth-verbinding uit en aan.

Beeldinstellingen

3D - stel de afbeeldingmodi in met 2D/3D opties.

Trapezium - gebruik \uparrow/\downarrow om het trapezium in te stellen.

Aan scherm aanpassen - gebruik \uparrow/\downarrow om de schermmodus te kiezen

Projectiemodus

Voor - Normale projectie, toestel staat voor het projectievlak/scherm.

Achter - Achtergrondprojectie, toestel staat achter het scherm; beeld wordt horizontaal gespiegeld.

Plafond - Toestel hangt omgekeerd aan het plafond, beeld wordt 180 graden gedraaid.

Achter plafond - Toestel hangt achter het scherm omgekeerd aan het plafond, beeld wordt 180 graden gedraaid en horizontaal gespiegeld.

Wandkleurcorrectie - kleurcorrectie van het geprojecteerde beeld om het op gekleurde projectievlakken bij te stellen

Slimme instellingen - selecteer voorgedefinieerde instellingen voor helderheid / contrast / kleurverzadiging. Als u deze instellingen aanpast, wordt de instelling overgeschakeld naar **handmatig**.

Helderheid - gebruik \uparrow/\downarrow om de helderheid bij te stellen en druk op **OK** om te bevestigen.

Contrast - gebruik \uparrow/\downarrow om het contract bij te stellen en druk op **OK** om te bevestigen.

Geavanceerd

Kleurtemperatuur - stel deze in op **Warm** om warmere kleuren zoals rood, te verbeteren of zet deze op **Koud** om de afbeelding blauwachtig te maken.

Slimme helderheid - gebruik \uparrow/\downarrow om de slimme helderheid bij te stellen en druk op **OK** om te bevestigen.

Dynamisch contrast - past het contract aan om het beste niveau te houden, in overeenstemming met de helderheid van het scherm.

Kleurruimte - zet de kleurruimte-instelling om in een andere standaard.

Gamma - pas de gammacorrectie aan in overeenstemming met het type geprojecteerd beeld.

Geluidsinstellingen

Volume - pas het volume aan

Diepe bas - schakel de diepe bas aan en uit

Breed geluid - schakel het brede geluid aan en uit

Equalizer - selecteer de equalizermodus

Slim volume - zet de automatische controlefunctie voor het volumeniveau aan/uit

Toetspiep - zet toetstonen aan en uit

Luidspreker - schakelt de luidspreker aan en uit

Systeeminstellingen

Datum en tijd - stel de datum en tijd in

Android-instellingen - stel het Android-systeem in

Slaapmodus - met deze functie gaat de projector na een gespecificeerde tijdsduur of aan het eind van een film automatisch naar de ECO-modus.

Auto Power Down (Automatisch energiegebruik omlaag schakelen) - -zet de slaapmodus aan/uit. De standaardinstelling is uit.

Als de parameter is ingeschakeld, werkt deze als volgt:

- Als de projector aan is, terwijl er geen video wordt weergegeven (bijv. menu open zonder actie van de gebruiker), gaat deze na zo kort mogelijke tijd, bijvoorbeeld 30 minuten, in de uitmodus.

- Als er een video wordt weergegeven, vindt de APD 3 u na de laatste actie van de gebruiker plaats, wat betekent dat er na 2 u 58 gedurende 2 minuten een pop-up verschijnt, die aangeeft dat het product in de uitmodus zal gaan.

HDMI-naam - selecteer dit item om de HDMI-namen te wijzigen. De naam die op het hoofdscherm verschijnt.

Taal/taal

Menutaal - gebruik / om de gewenste taal te kiezen en druk op **OK** om te bevestigen.

Soundtrack - gebruik / om de gewenste taal te kiezen en druk op **OK** om te bevestigen.

Ondertiteling - gebruik / om de gewenste taal te kiezen en druk op **OK** om te bevestigen.

Onderhoud

Instellingen resetten - zet de instellingen terug op de fabrieksinstellingen.

Firmware bijwerken - werk de firmware bij

Informatie - toon de vrije ruimte in het interne geheugen en informatie over het toestel (Capaciteit: / Vrije ruimte: / Firmwareversie: / Toestelnaam: / Model:)

Demomodus - schakel de demomodus aan en uit.

12 Service

Reiniging

GEVAAR!



Aanwijzingen voor schoonmaken!

Gebruik een zacht, pluisvrij doekje. Gebruik nooit vloeibare of licht ontvlambare reinigingsmiddelen (sprays, schurende middelen, politoeren, alcohol enz.). Er mag geen vocht in het toestel geraken. Spuit geen reinigingsvloeistof op het toestel.

Veeg met een zachte doek over de beschreven oppervlaktes. Wees voorzichtig dat u geen krassen op de oppervlaktes veroorzaakt.

De lens reinigen

Gebruik een penseel of een speciaal lenzendoekje om de lens van de projector schoon te maken.

GEVAAR!



Gebruik geen vloeibare schoonmaakmiddelen

Gebruik voor het reinigen van de lens geen vloeibare schoonmaakmiddelen, om beschadiging van het oppervlak van de lens te voorkomen.

Toestel oververhit

Als het toestel oververhit is, verschijnt het oververhittingssymbool.

Firmware actualiseren met geheugenkaart

- 1 Gebruik SD-geheugenkaart (bestandssysteem FAT16 of FAT32).

GEVAAR!



Alle gegevens worden gewist!

This procedure erases all your data that is stored on the memory card.

- 2 Sla het nieuwste firmware-updatebestand op in de root van de geheugenkaart.
- 3 Plaats de geheugenkaart (zie Geheugenkaart plaatsen, pagina 16) and switch the device on.
- 4 Gebruik de navigatietoetsen om **Instellingen** te selecteren.
- 5 Bevestig met **OK**.
- 6 Gebruik / en selecteer **Onderhoud**.
- 7 Bevestig met **OK**.

- 8 Gebruik / en selecteer **Firmware-update**.

- 9 Bevestig met **OK**.

- 10 Gebruik / en selecteer **Installeren**.

- 11 Bevestig met **OK**.

- 12 Het toestel schakelt zichzelf uit en dan weer in. Na ongeveer 5 minuten verschijnt de weergave **Language Selection**. De firmware-update is daarmee afgesloten.

GEVAAR!



Geheugenkaart plaatsen!

Trek de ingestoken geheugenkaart er nooit uit als het toestel gegevens aan het opslaan is.

Notice



Als er zich tijdens de firmware-update een fout voordoet, start u het proces opnieuw of neemt u contact op met uw handelaar.

Problemen/oplossingen

Snelle hulp

Mocht er een probleem optreden dat niet kan worden opgelost aan de hand van de beschrijvingen in deze handleiding (zie ook de volgende tips), ga dan als volgt te werk.

- 1 Schakel het toestel uit met de aan-/uittoets op het bedieningspaneel.
- 2 Wacht tenminste tien seconden.
- 3 Schakel het toestel aan met de aan-/uittoets op het bedieningspaneel.
- 4 Mocht de fout regelmatig optreden, neem dan a.u.b. contact op met onze technische klantendienst of met uw vakhandelaar.

Problemen	Oplossingen
De projector kan niet worden ingeschakeld	<ul style="list-style-type: none">• Maak de voedingskabel los en sluit hem weer aan en probeer het opnieuw.
De projector kan niet worden uitgeschakeld	<ul style="list-style-type: none">• Maak de voedingskabel los.
Geen geluid	<ul style="list-style-type: none">• Controleer of de luidspreker is geactiveerd (Instellingen /Geluidsinstelling/Luidspreker).• Stel het volume bij met de — / + -toets op de afstandsbediening
Geen geluid van het aangesloten externe toestel	<ul style="list-style-type: none">• Controleer de verbindingkabel met het externe toestel.• Stel het volume in op het externe toestel.• Het kan zijn dat alleen de originele kabel van de fabrikant van het externe toestel correct werkt.
Geen geluid van DVB-T-programma of extern HDMI-uitvoertoestel	<ul style="list-style-type: none">• Zet de geluidsinstelling op Multikanaal (ruwe gegevens) & Stereo (PCM).
Geen geluid wanneer u uw computer aansluit via een HDMI-kabel	<ul style="list-style-type: none">• Controleer of het geluid is geactiveerd op de computer.
Videoweergaveprobleem wanneer de bron een 3D-sig-naal van een dvd-speler is.	<ul style="list-style-type: none">• Controleer of de 3D-modus is geactiveerd op de projector.• Als de dvd-speler is aangesloten op de projector via HDMI, mag u alleen de HDMI-stekkerbussen (1 of 2) gebruiken, op de achterkant van het toestel.
Alleen het startscherm is zichtbaar, niet het beeld van het extern aangesloten toestel	<ul style="list-style-type: none">• Controleer of de verbindingkabels op de goede aansluitpunten zijn aangesloten.• Controleer of het extern aangesloten toestel is ingeschakeld.• Controleer of de video-uitgang van het externe toestel is ingeschakeld.• Controleer of de HDMI-bron die op de gebruikers-interface geselecteerd is, overeenkomt met de HDMI-connector waarop het externe toestel is aangesloten.
Alleen het startscherm is zichtbaar, niet het beeld van de extern aangesloten computer	<ul style="list-style-type: none">• Controleer of de VGA-uitgang van de computer is ingeschakeld.• Controleer of de resolutie van de computer ingesteld is op 1280*800 (voor een VGA-verbinding) of 1080P (voor een HDMI-verbinding).

Problemen	Oplossingen
Het toestel schakelt zelf uit	<ul style="list-style-type: none"> • Als het instrument gedurende een lange tijd werkt, wordt het oppervlak heet en verschijnt er een waarschuwingssymbool op de projectie. Het toestel schakelt automatisch uit wanneer het te warm wordt. Nadat het toestel is afgekoeld, kunt u het afspelen hervatten. • Controleer of de voedingskabel correct is aangesloten. • Controleer de slaapmodusstatus in het instellingenmenu (). Wanneer de slaapmodus is geactiveerd, schakelt het toestel na de geprogrammeerde duur uit.
Wanneer het toestel via USB is aangesloten om video's af te spelen, schakelt het over van maximale helderheid op de minimale helderheidsstand.	<ul style="list-style-type: none"> • Bij te hoge omgevingstemperatuur schakelt het toestel automatisch over van maximale helderheid op de minimale helderheidsstand, om de LED te sparen. • Gebruik het toestel bij lagere omgevingstemperaturen.
Het toestel kan via USB niet met een Android-toestel worden verbonden (bijvoorbeeld een mobiele telefoon/smartphone met Android-bedrijfsysteem).	<ul style="list-style-type: none"> • Schakel in het instellingenmenu van uw Android-toestel de functie 'USB-debugging' uit, voordat u de projector via USB aansluit. Uw Android-toestel moet worden herkend als USB-opslagmedium.
Slechte beeld- of kleurkwaliteit bij aansluiting met HDMI	<ul style="list-style-type: none"> • Gebruik de bij de leveringsomvang inbegrepen HDMI-kabel. Kabels van andere fabrikanten kunnen signaalvormingen teweegbrengen.
Het toestel kan de SD-kaart niet lezen	<ul style="list-style-type: none"> • Controleer of de geheugenkaart compatibel is (zie de lijst in het hoofdstuk Appendix).
Het toestel kan de USB-stick niet lezen	<ul style="list-style-type: none"> • Het instrument ondersteunt het exFAT-bestandssysteem niet. • Formateer de USB-stick in FAT-indeling en gebruik hem dan.
Het tv-pictogram verschijnt niet terwijl de DVB-T-module is geïnstalleerd.	<ul style="list-style-type: none"> • Bel de hotline.

13 Bijlage

Technische specificaties

Afmetingen (b x h x d)	287 x 148 x 339 mm
Gewicht	5,3 kg
Aanbevolen omgevingstemperatuur	5 – 35 °C
Relatieve luchtvochtigheid	
.....	15 – 85 % (niet condenserend)
Bestandsindelingen	*.avi, *.mov, *.mp4, *.mkv, *.flv, *.ts, *.m2ts, *.3gp
Fotobestandsindelingen	JPEG, BMP, PNG, GIF
Muziekbestandsindelingen	MP3, WAV
Videostandaard (CVBS)	PAL, SECAM, NTSC
Videoaansluiting	HDMI-aansluitpunt
Interne luidspreker	mono 26 W
Intern geheugen	4 GB
Compatibele geheugenkaarten.SD/SDHC/SDXC/MMC	
USB -aansluiting max. vermogen	5V, 500mA

Technologie/Objectief

Displaytechnologie	WVGA 0.45" DLP
Lichtbron	RGB LED
Resolutie	854 x 480 Pixel (16:9)
Ondersteunde resoluties	VGA/SVGA/WVGA XGA/WXGA/FULL HD
Lichtsterkte (Bright Mode)	max. 500 lumen
Contrastverhouding	2000:1
Geprojecteerde beeldgrootte (inch)	50 tot 100
Afstand tot projectievlak (mm)	108 tot 441
Weergaveverversingssnelheid	60Hz/50Hz/120Hz

Adapter

Input	100V-240V, 4.0 A, 50/60HZ
Energieverbruik	150W
Energieverbruik uitmodus	<0,5W
Fabrikant	JQH Group Co., Ltd.

Accessoires

De volgende accessoires zijn voor uw toestel te verkrijgen:

Video-(CVBS)-kabel.....PPA1320 / 253526178

Alle gegevens worden uitsluitend ter informatie verstrekt. **Sagemcom Documents SAS** behoudt zich het recht voor om zonder voorafgaande kennisgeving wijzigingen aan te brengen



De CE-markering geeft aan dat het product voldoet aan de hoofdeisen op het gebied van consumentenveiligheid en elektromagnetische interferentie uit richtlijn 1999/5/EG, 2006/95/EG, 2004/108/EG en 2009/125/EG van de Europese Raad betreffende eindapparatuur voor telecommunicatie.

De compatibiliteitsverklaring kunt u raadplegen op de website www.screeno.philips.com.

Sagemcom Documents SAS hecht grote waarde aan milieubescherming in het kader van duurzame ontwikkeling. Sagemcom Documents SAS streeft ernaar om milieuvriendelijke systemen op de markt te brengen. Daarom heeft Sagemcom Documents SAS besloten de ecologische prestaties in alle levensfasen van het product, van fabricage via ingebruikneming tot het gebruik en de afvalverwerking een hoge prioriteit te geven.



Verpakking: Het logo met de groene stip geeft aan dat er een bijdrage aan een erkende landelijke organisatie is betaald om infrastructuur voor hergebruik en recycling van verpakkingen te verbeteren. Bied verpakkingsmateriaal altijd aan volgens de ter plaatse geldende voorschriften voor gescheiden afvalinzameling.

Batterijen: Als het product batterijen bevat, levert u deze aan het einde van de levensduur in bij een erkend inzamelingspunt.



Product: Wanneer een product is voorzien van een logo van een afvalcontainer met een kruis, betekent dit dat het product behoort tot de categorie elektrische en elektronische apparatuur. De Europese regelgeving schrijft voor dat dergelijke apparatuur gescheiden moet worden ingezameld:

- via verkooppunten wanneer tegelijkertijd soortgelijke nieuwe apparatuur wordt aangeschaft
- via de plaatselijke systemen voor (gescheiden) afvalinzameling.

Op deze manier levert u een bijdrage aan hergebruik en recycling van Afgedankte Elektrische en Elektronische Apparatuur, en daarmee tevens aan een beter milieu en een betere volksgezondheid.

De gebruikte papieren en kartonnen verpakkingen kunnen als oud papier worden aangeboden. De plastic folies komen, naargelang van de in uw land geldende richtlijnen, bij het recycleerbare plastic of bij restafval.

Handelsmerken: De in deze handleiding genoemde referenties zijn handelsmerken van de betreffende firma's. Het ontbreken van de symbolen ® en ™ betekent niet dat de betreffende begrippen vrije handelsmerken zijn. Andere in dit document gebruikte productnamen dienen alleen maar ter kenmerking en kunnen handelsmerken van de betreffende houder zijn. Sagemcom Documents SAS weigert elk recht op deze merken.

Noch Sagemcom Documents SAS, noch aangesloten maatschappijen zijn tegenover de koper van dit product of tegenover derden aansprakelijk met betrekking tot schadevorderingen, verliezen, kosten of uitgaven die voor de koper of derden tengevolge van een ongeluk, verkeerd gebruik of misbruik van dit product of door niet geautoriseerde wijzigingen, reparaties, veranderingen van het product resp. het niet opvolgen van de bedrijfs- en onderhoudsinstructies van Sagemcom Documents SAS ontstaan.

Sagemcom Documents SAS kan niet aansprakelijk worden gesteld voor eisen tot schadevergoeding of problemen tengevolge van het gebruik van om het even welke opties of verbruiksmaterialen die niet als originele producten van Sagemcom resp. PHILIPS of niet als door Sagemcom Documents SAS resp. PHILIPS goedgekeurde producten zijn gekenmerkt.

Sagemcom Documents SAS is niet aansprakelijk voor schadevorderingen tengevolge van elektromagnetische interferenties veroorzaakt door het gebruik van verbindingkabels die niet als producten van Sagemcom Documents SAS of PHILIPS gekenmerkt zijn.

Alle rechten voorbehouden. Niets uit deze uitgave mag zonder voorafgaande schriftelijke toestemming van Sagemcom Documents SAS worden vermenigvuldigd, in een archiefsysteem worden opgeslagen of in welke vorm dan ook – elektronisch, mechanisch, door middel van fotokopie, opname of op een andere manier – worden gereproduceerd. De in dit document opgenomen informatie is uitsluitend bedoeld als ondersteuning bij het gebruik van dit product. Sagemcom Documents SAS aanvaardt geen verantwoording, als deze informatie bij andere apparaten worden toegepast.

Deze gebruiksaanwijzing kan niet als contract worden beschouwd.

Vergissingen, drukfouten en wijzigingen voorbehouden.

Copyright © 2013 Sagemcom Documents SAS



PHILIPS and the PHILIPS' Shield Emblem are registered trademarks of Koninklijke Philips N.V. and are used by Sagemcom Documents SAS under license from Koninklijke Philips N.V.

© 2013 Sagemcom Documents SAS

All rights reserved

Sagemcom Documents SAS

Documents Business Unit

Headquarters : 250, route de l'Empereur
92848 Rueil-Malmaison Cedex · FRANCE

Tel: +33 (0)1 57 61 10 00 · Fax: +33 (0)1 57 61 10 01

www.sagemcom.com

Simplified Joint Stock Company · Capital 8.479.978 € · 509 448 841 RCS Nanterre

HDP15x0 & HDP15x0TV

NL

253571339-A