



14.802

## LTX Laserprinterkap 802

Beschermt de gebruiker voor zowel schadelijke toner- en fijnstof deeltjes als ook ozongassen middels een speciaal filter. Ook reduceren zij geluidsoverlast op de werkplek door het geluid middels akoestisch schuim in de kap te absorberen. De LTX kappen houden stof ook buiten, hierdoor wordt niet alleen de printer beschermd maar wordt ook voorkomen dat het toner- en fijnstofdeeltjesfilter vroegtijdig verzadigd raakt door 'gewone' stof.

- Geschikt voor Laserprinters
- Verlaagt/filtret de uitstoot van schadelijke toner- en fijnstofdeeltjes welke door laserprinters worden geproduceerd
- Met verwisselbare toner-, ozon- en fijnstofdeeltjesfilter en stoffilter
- Akoestisch schuim verlaagt het geluidsniveau tot onder de 43 dB (A)
- Stille ventilator
- Sterke 5mm dik acryl deksel
- Stabiele stalen deksel ondersteuning
- Panelen uit 18mm dik spaanplaat
- 2 Stabilus® veiligheidsgasveren
- CE certificatie
- Interne afmetingen: (bxdxh) 600 x 600 x 450mm
- Externe afmetingen: (bxdxh) 696 x 720 x 505mm



Acoustic and toner dust hoods  
**PRINTER SOLUTIONS**

int. 600 x 600 x 450mm  
ext. 696 x 720 x 505mm

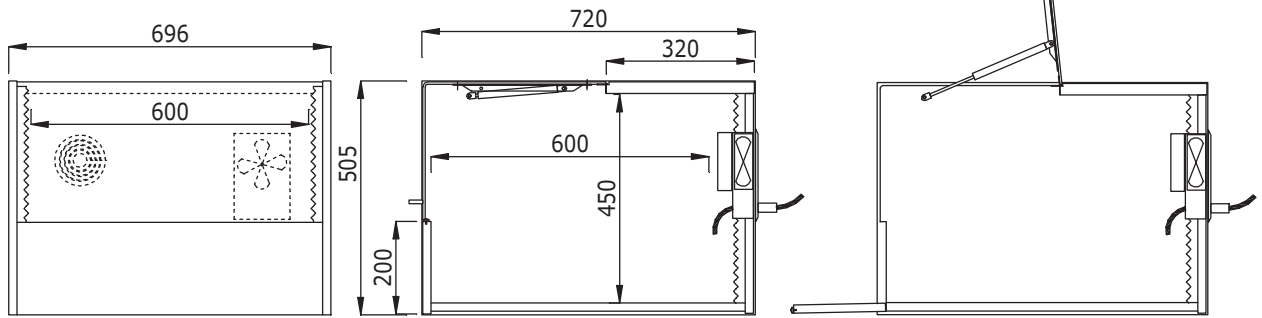
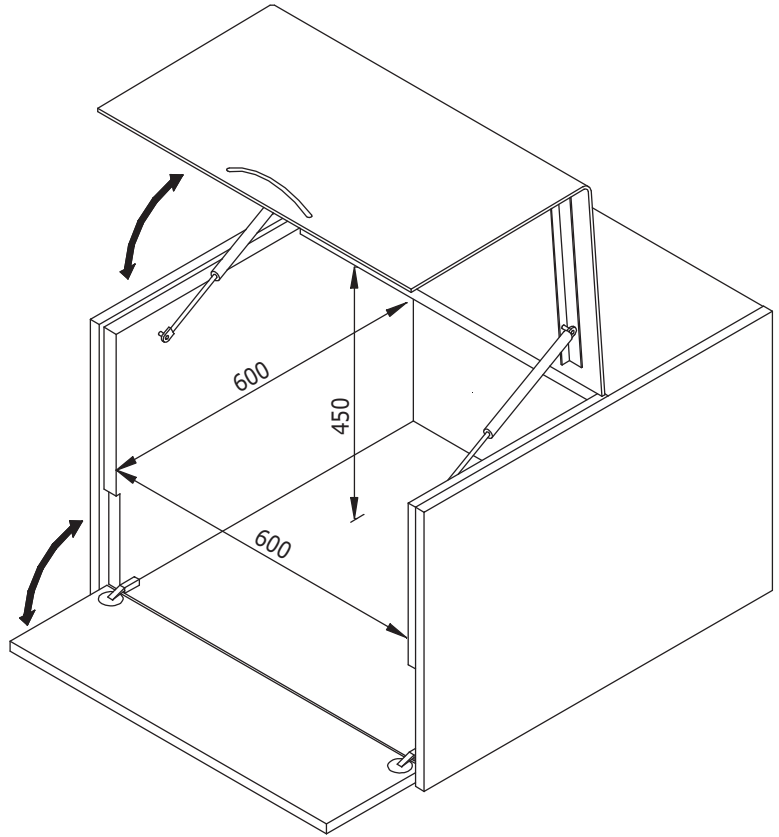

PRINTER SOLUTIONS  
Acoustic and toner dust hoods



DFX.# 14.802



lichtgrijs



770 x 800 x 580mm



0



805410148027



Dealer