

# XFORCE

## FLEX 14.60

### INSTRUCTIONS FOR USE

FR Guide de l'utilisateur - EN User's guide - DE Bedienungsanleitung -  
NL Gebruiksaanwijzing - ES Guía del usuario - PT Guia de utilização -  
IT Manuale d'uso - TR Kullanım kılavuzu - CS Navod k použití - SK Používateľská  
príručka - HU Használati utmutató - PL Instrukcja obsługi - ET Kasutusjuhend -  
LT Naudootojo vadovas - LV Lietošanas pamācība - BG Ръководство на  
потребителя - RO Ghidul utilizatorului - SL Navodila za uporabnika - HR Upute  
za upotrebu - BS Upute za upotrebu - SR Uputstvo za upotrebu - RU Руководство  
пользователя - EL Οδηγός χρήσης - UK Посібник користувача - CN 用戶指南 -  
HK 用戶指南 - KO 사용자 가이드 - AR دليل الاستعمال - FA راهنمای کاربر  
FI Kayttoopas - NO Brukermanual - DA Bruger manual - MY Panduan pengguna



RH99-E099-TY99

# PLEASE READ CAREFULLY

## THE "SAFETY AND USE INSTRUCTIONS" BOOKLET BEFORE FIRST USE

FR Veuillez lire attentivement le livret "Consignes de sécurité et d'utilisation" avant la première utilisation / DE Lesen Sie vor dem erstmaligen Gebrauch aufmerksam die Broschüre „Sicherheits- und Bedienungsanweisungen“ durch. / NL Gelieve vóór het eerste gebruik aandachtig het boekje met de veiligheids- en gebruiksvorschriften door te nemen / ES Lea detenidamente el libro «Instrucciones de seguridad y de uso» antes de utilizar el aparato por primera vez / PT Leia atentamente o manual «Instruções de segurança e utilização» antes da primeira utilização / IT Leggere con attenzione il libretto "Norme di sicurezza e d'uso" al primo utilizzo / EL Διαβάστε προσεκτικά το εγχειρίδιο «Οδηγίες ασφαλείας και χρήσης» πριν από την πρώτη χρήση / TR İlk kullanımdan önce "Güvenlik ve kullanım talimatları" kitapçığını dikkatlice okuyun / CS Před prvním použitím si, prosím, pečlivě prostudujte „Bezpečnostní pokyny pro použití“ / SK Pred prvým použitím si pozorne prečítajte „Bezpečnostné odporúčania a použítie“. / HU Az első használat előtt figyelmesen olvassa el a „Biztonsági előírások és használati útmutató” című fejezetet / PL Przed pierwszym użyciem proszę uważnie przeczytać broszurę „Zalecenia dotyczące bezpieczeństwa i użytkowania” / ET Palun lugege enne esimest korda kasutamist hoolikalt ohutus- ja kasutusjuhendit / LT Atidžiai perskaitykite knygelę „Saugos ir naudojimo reikalavimai” prieš naudodami įrenginį pirmą kartą / LV Pirms izmantojat ierīci pirmoreiz, lūdzu rūpīgi izlasiet brošūru "Norādījumi par drošību un lietošanu" / BG Моля,

прочетете внимателно книжката "Търпоръки за безопасност и употреба" преди първоначална употреба / RO Înainte de prima utilizare, citiți cu atenție manualul „Instrucțiuni de siguranță și de utilizare” / SL Pred prvo uporabo natančno preberite »Navodila za varno uporabo« / HR Molimo da prije prve uporabe pažljivo pročitate priručnik „Sigurnosne upute” / BS Prije prve upotrebe pažljivo pročítajte knjižicu "Sigurnosne upute" / SR Pre prve upotrebe, pažljivo pročítajte "Bezbednosno I uputstvo za upotrebu" / RU Перед первым использованием внимательно прочитайте инструкцию «Меры безопасности и правила использования» / UK Перед першим використанням уважно прочитайте посібник «Правила техніки безпеки та рекомендації щодо використання» / CN 请在初次使用本产品前仔细阅读“安全及使用说明” / HK 第一次使用前，請仔細閱讀“安全使用說明”小冊子 / KO 제품을 처음 사용하기 전에 “안전 주의사항과 사용 방법”에 대한 안내 책자를 주의 깊게 읽으시기 바랍니다 / AR قُرَى قراءة "كيب السلامة وإرشادات" قبل أوّل استعمال للمرة الأولى / FA قبل از اولین استفاده، لطفاً آجروه دستورالعمل استفاده را با دقت بخوانید. / FI Lue huolellisesti turvallisus- ja käyttöohjeet -esite ennen ensimmäistä käyttöä / NO Les nøye gjennom brosjyren «Sikkerhets- og bruksanvisning» før du bruker den / DA Læs omhyggeligt bogen «Sikkerheds- og brugsanvisning» inden første brug / SU Läs noga igenom broschyren «Säkerhets- och användningsinstruktioner» innan du använder den första gången / MY Sila baca buku arahan keselamatan tetapan teliti sebelum penggunaan pertama



**1 Easy Wash filter** - FR Easy Wash filter / DE Easy Wash filter / NL Wasbaar filter / ES Filtro lavable / PT Filtro lavável / IT Filtro Easy Wash / EL Φίλτρο Easy Wash / TR Easy Wash filtre / CS Easy Wash filtr / SK Filter Easy Wash / HU Easy Wash szűrő / PL Filtr Easy Wash / ET Easy Wash filter / LT Easy Wash filtras / LV Easy Wash filtrs / BG Миещ се филтър / RO Filtru lavabil / SL enostavno pralen filter / HR Jednostavno perivi filter / BS Jednostavno održavanje filtera / SR Filter koji se jednostavno pere / RU Моющийся фильтр Easy Wash / UK Фільтр Easy Wash / CN 容易清洗过滤器 / HK 容易清洗濾芯 / KO 세척이 쉬운 필터 / AR فلتر سهل الغسل / FA Easy Wash فیلتر / FI Easy Wash -suodatin / NO Lettvasket filter / DA Easy Wash-filter / SU Enkelt tvättfilter / MY Penapis mudah dicuci

**2 Dust container** - FR Bac à poussière / DE Staubbehälter / NL Stofreservoir / ES Depósito de suciedad / PT Depósito do pó / IT Contenitore della polvere / EL Δοχείο σκόνης / TR Toz haznesi / CS Nádobá na prach / SK Nádobá na prach / HU Poros tartály / PL Pojemnik na kurz / ET Tolmumahuti / LT Dulkių konteineris / LV Putekļu tvertne / BG Контейнер за прах / RO Recipient de praf / SL Kontejner za prah / HR Spremnik prašine / BS Spremnik za prašinu / SR Posuda za prašinu / RU Контейнер для сбора пыли / UK ЗКонтейнер для пилу / CN 集尘箱 / HK 集塵箱 / KO 먼지통 / AR وعاء الغبار / FA ظرف گرد و غبار / FI Pölysäiliö / NO Støvbeholder / DA Støvbeholder / SU Dammbehållare / MY Bekas habuk

**3 Fine particles filter** - FR Filtre à particules fines / DE Feinstaubfilter / NL Filter voor kleine deeltjes / ES Filtro para partículas finas / PT Filtro de partículas finas / IT Filtro per le particelle sottili / EL Φίλτρο λεπτών σωματιδίων / TR İnce partikül filtresi / CS Filtr jemných částic / SK Filter jemných častic / HU Finom részecskék szűrnek / PL Filtr EPA / ET Peenosakeste filter / LT Smulkių dalelių filtras / LV Smalko daļiņu filtrs / BG Филтър за фини прахови частици / RO Filtru particule fine / SL Filter za fine delce / HR Filter za sitne čestice / BS Filter za sitne čestice / SR Filter za sitne čestice / RU Филтър тонкой очистки / UK Фільтр для дрібних частинок / CN 微粒过滤器 / HK 微粒濾芯 / KO 미세먼지 필터 / AR فلتر الجسيمات الصغيرة / FA فیلتر ذرات ریز / FI Hienohiukkassuodatin / NO Finpartikkelfilter / DA Filter til fine partikler / SU Finpartikkelfilter / MY Penapis zarah halus

**4 Removable battery** - FR Batterie amovible / DE Austauschbarer Akku / NL Verwisselbare batterij / ES Batería extraíble / PT Bateria Removível / IT Secondo i modelli / EL Αποσπώμενη μπαταρία / TR Çıkarılabilir batarya / CS Výměnitelná baterie / SK Vyberateľná batéria / HU Kivehető akkumulátor / PL Wymijowana bateria / ET Eemaldatav aku / LT Nuimama baterija / LV Noņemams akumulators / BG Подвижна батерия / RO Baterie detaşabilă / SL odstranljiva baterija / HR Odvojiva baterija / BS Odvojiva baterija / SR Demontažna baterija / RU В Съемная батарея / UK Знімний акумулятор / CN 可替换式电池 / HK 可替换式電池 / KO 분리형 배터리 / AR بطارية قابلة للإزالة / FA بطاری متحرک / FI irrotettava akku / NO Avtagbart batteri / DA Aftageligt batteri / SU Löstgbart batteri / MY Bateri yang boleh ditanggalkan

**5 Charging base** - FR Base de charge / DE Ladestation / NL oplaadstation / ES Base de carga / PT base de carregamento / IT Base di ricarica / EL Βάση φόρτισης / TR Şarj istasyonu / CS nabíjecí základna / SK nabíjačia základňa /

HU toltóbázis / PL baza ładowająca / ET laadimisalus / LT įkrovimo bazė / LV uzlādes bāze / BG Стойка за стена с възможност за зареждане / RO O Bază de încărcare / SL enota za polnjenje / HR baza za punjenje / BS Baza za punjenje / SR Baza za punjenje / RU В зависимости от модели / UK док-станція / CN 充电插座 / HK 梳化吸刷 / KO 충전 거치대 / AR قاعدة الشحن / FA پایه شارژ / FI latausalus / NO ladebase / DA opladningsbase / SU Laddningsbas / MY Asas pengecasan

**6 Sofa brush** - FR Brosse sofa / DE Polsterduse / NL Meubelzuigmond / ES Cepillo para sofás / PT Escova para sofás / IT Spazzola divano / EL Βούρτσά για καναπέδες / TR Koltuk başlığı / CS Kartač na pohovku / SK Kefa na pohovku / HU Kanapé kefe / PL Szczotka do kanap / ET Diivanihari / LT Sofos teptukas / LV Divāna birste / BG Четка за мебели / RO Perie canapea / SL Krtača za sedežne garniture / HR Četka za namještaj / BS Četka za namještaj / SR Četka za nameštaj / RU Щетка для мягкой мебели / UK Щітка для дивану / CN 梳化吸刷 / HK 梳化吸刷 / KO 소파 브러시 / AR فرشاة الكنب / FA برس مبل / FI Sohvaoharja. / NO Sofaborste / DA Sofaborste / SU Mobilborste / MY Berus sofa

**7 Crevice nozzle** - FR Accessoire fente / DE Fugenduse / NL Kierenzuigmond / ES Boquilla ranuras / PT Acessorio para frestas e rodapes / IT Bocchetta lancia piatta / EL Ρύγχος / TR Dar uclu başlık / CS Štěrbinova hubice / SK Štrbinova hubica / HU Resfuvoka / PL Ssawka szczelinowa / ET Praguotsik / LT Plyšio antgalis / LV Plaisas sprausla / BG Накрайник за тесни пространства / RO Accesoriu pentru spații înguste / SL Ozek nastavek / HR Nastavak za ustore / BS Nastavak za uske prostore / SR Nastavak za uske otvore / RU Щелевая насадка / UK Насадка для щілин / CN 窄缝吸嘴 / HK 縫隙吸嘴 / KO 틈새 노즐 / AR رأس المناطق الضيقة / FA برآه مناطق باریک / FI Rakosuutin / NO Fugemunestykke / DA Sprakkedyste / SU Fogmunstycke / MY Muncung celah

**8 Animal turbo brush** - FR Animal turbo brosse / DE Mini-Turboduse / NL Turborborstel voor dierenharen / ES Cepillo animal turbo / PT Escova turbo animal / IT Mini turbo spazzola / EL Βούρτσά τούρμπο για κατοικίδια / TR Evcil hayvan dostu turbo fırca / CS Turbo kartač na zvířecí chlupy / SK Turbo kefa na zvieracie chlpy / HU Allati turbókefe / PL Turboszczotka Anima Turbo / ET Loomade turbõhari / LT Gyvūnų turbo šepetys / LV Dzīvnieku turbo birste / BG Мини турбо четка, подходяща за косми от домашни любимци / RO Perie Animal Turbo / SL Mini turbo krtača primerna tudi za živalsko dlako / HR Turbo četka / BS Turbo četka za dlake kućnih ljubimaca / SR Animal turbo četka / RU Насадка для владельцев домашних животных / UK Щітка Animal Turbo / CN 电动涡轮吸刷 / HK 電動渦輪吸刷 / KO 반려견용 터보 브러시 / FI Eläintenkarvaturboharja / NO Turborborste for dyrehår / DA Turborborste til dyrehår / SU Turborborste for hussdjur / MY Berus turbo hairwan

**9 Mini flex** - FR Mini flex / DE Mini flex / NL Mini flex / ES Mini flex / PT Mini flex / IT Mini flex / EL Mini flex / TR Mini flex / CS Mini flex / SK Mini flex / HU Mini flex / PL Mini flex / ET Mini flex / LT Mini flex / LV Mini flex / BG Mini flex / RO Mini flex / SL Mini flex / HR Mini flex / BS Mini flex / SR Mini flex / RU В Mini flex / UK Mini flex / CN Mini flex / HK 梳化吸刷 / KO Mini flex / FI Mini flex / FA Mini flex / FI Mini flex / NO Mini flex / DA Mini flex / SU Mini flex / MY Mini flex



\* EN Depending on model / FR Selon modèle / DE Je nach Modell / NL Afhankelijk van het model / ES Según modelo / PT Consoante o modelo / IT Secondo i modelli / EL Ανάλογα με το μοντέλο / TR Modele göre / CS Podle modelu / SK V závislosti od modelu / HU Modelltől függően / PL W zależności od typu / ET Sõltuvalt mudelist / LT Pagal modelį / LV Atbilstoši modelim / BG В зависимост от модела / RO Ovisno o modelu / SL Odvisno od modela / HR Ovisno o modelu / BS Ovisno o modelu / SR U zavisnosti od modela / RU В зависимости от модели / UK Залежно від моделі / CN 根据不同型号 / HK 根據型號 / KO 모델에 따라 다름 / AR حسب الموديل / FA بسته به مدل / FI Mallista riippuen / NO Avhengig av modell / DA Afhængig af model / SU Beronde på modell / MY Bergantung pada model

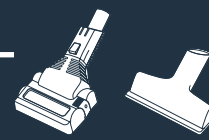

**FLEX**

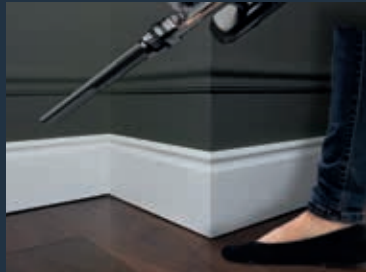

\* EN Depending on model / FR Selon modele / DE Je nach Modell / NL Afhankelijk van het model / ES Segun modelo / PT Consoante o modelo / IT Secondo i modelli / TR Modele göre / CS Podle modelu / SK V závislosti od modelu / HU Modelltől függően / PL W zależności od typu / ET Sõltuvalt mudelist / LT Pagal modelį / LV Atbilstoši modelim / BG В зависимост от модела / RO Ovisno o modelu

\* SL Odvisno od modela / HR Ovisno o modelu / BS Ovisno o modelu / SR U zavisnosti od modela / RU В зависимости от модели / EL Ανάλογα με το μοντέλο / UK Залежно від моделі / CN 根据不同型号 / HK 根據型號 / KO 모델에 따라 다름 / AR حسب الموديل / FA بر حسب مدل / FI Mallista riippuen / NO Avhengig av modell / DA Afhangig af model / SU Beroende pa modell / MY Bergantung pada model

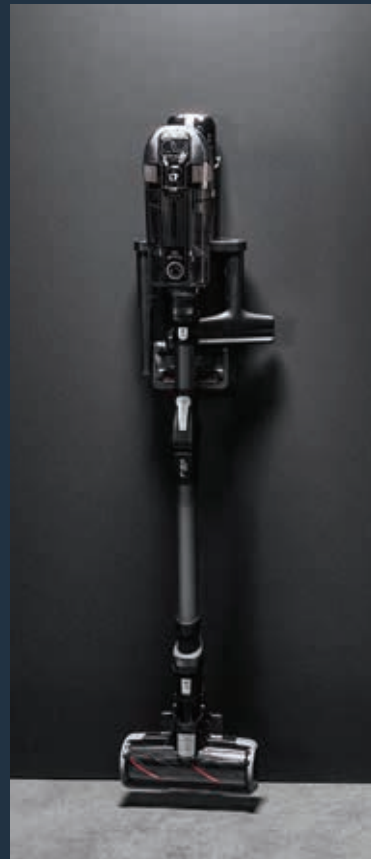
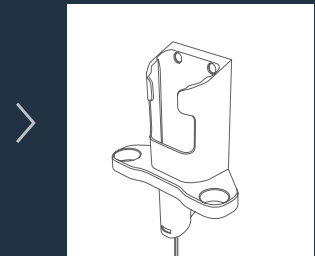
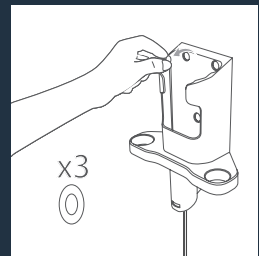
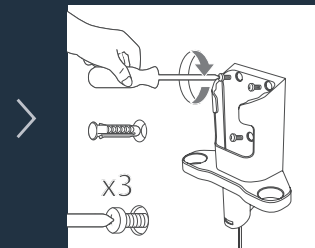
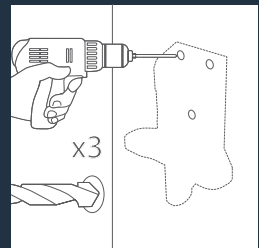
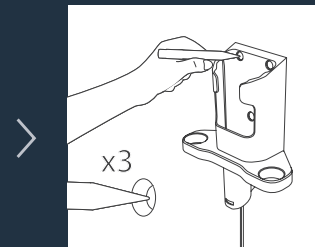
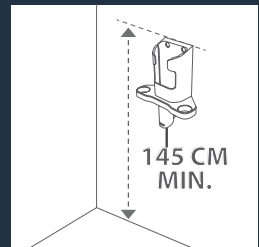
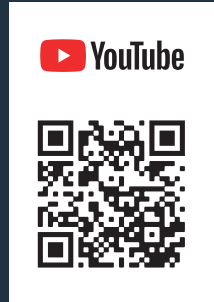
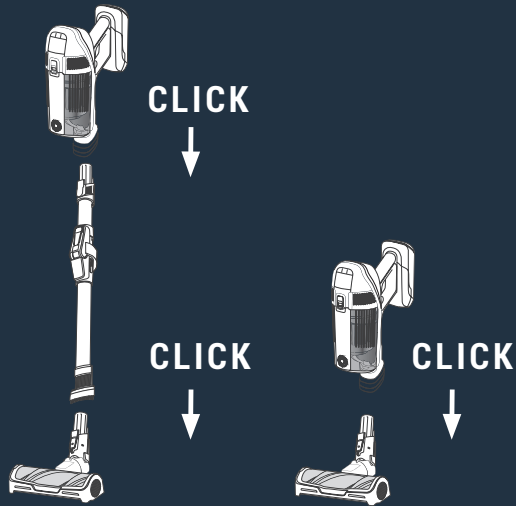

	ECO	ECO +	MAX	BOOST
	UP TO 1H10	UP TO 29 MIN	UP TO 11 MIN	UP TO 5 MIN
	UP TO 1H03	UP TO 28 MIN	UP TO 10 MIN	UP TO 5 MIN



## SMART CONTROL

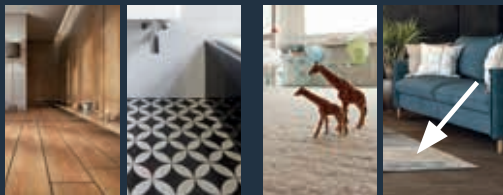

Eco - Eco + Max

% ↔ min

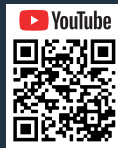

Auto

### EN: Adjust the power depending on the type of floors

FR : Adaptez la puissance en fonction des types de sols DE: Stellen Sie die Leistung je nach Bodenart ein NL: Pas het vermogen aan op basis van het soort vloer ES: Ajusta la potencia según el tipo de suelo PT: Ajuste a potência consoante o tipo de piso IT: Regolare la potenza in base al tipo di pavimento EL: Ρυθμίστε την ισχύ ανάλογα με τον τύπο δαπέδου TR: Zemin türüne göre gücü ayarlayın CS: Nastavte požadovaný výkon podle typu podlahy SK: Nastavte výkon v závislosti od typu podlahy HU: A padló típusának megfelelően szabályozza a teljesítményt PL: Dostosować moc do rodzaju podłogi ET: Reguleerige võimsust vastavalt põrandatüübile LT: Sureguliuokite galią pagal grindų tipą LV: Pielāgojiet jaudu atkarībā no grīdas seguma veida BG: Адаптира мощността според типа почва RO: Reglați puterea în funcție de tipul de pardoseală SL: Moč prilagodite glede na vrsto tal HR: Prilagodite snagu ovisno o vrsti poda BS: Podesite snagu zavisno od vrsti poda SR: Podesite snagu zavisno od vrste poda RU: Отрегулируйте мощность в зависимости от типа пола UK: Регулюйте потужність залежно від типу підлоги CN: 根据地面类型调整功率 HK: 根据地面类型调整功率 KR: 바닥 유형에 따라 힘 조절 AR: اضبط الطاقة وفقاً لنوع الأرضيات FI: Säädä tehoa lattiityypin mukaan NO: Juster effekt avhengig av gulvtyper DA: Juster effekt avhengig av gulvtyper SU: Justera strömmen

### F = Cleaning Filter alert P. 13

baserat på golvtypen MY: Laraskan kuasa bergantung pada jenis lantai FR : Alerte de nettoyage de filtre DE: Signalton bei notwendigem Filterwechsel NL: Filterreinigingswaarschuwing ES: Alerta de limpieza del filtro PT: Alerta de limpeza do filtro IT: Avviso di pulizia filtro EL: Έιδοποίηση καθαρισμού φίλτρου TR: Filtre temizleme uyarısı CS: Upozornění na nutnost vyčistit filtr SK: Upozornění na nutnost vyčistit filtr HU: Figyelmeztetés a szűrő tisztítására PL: Alert dotyczący czyszczenia filtra ET: Filtri puhastamise märguanne LT: Filtri puhastamise märguanne LV: Brīdinājums par filtra tīrīšanu BG: Сигнал за почистване на филтъра RO: Alertă pentru curățarea filtrului SL: Opozorilo za čiščenje filtra HR : Upozorenje za čišćenje filtera BS: Upozorenje za čišćenje filtera SR: Upozorenje za čišćenje filtera UK: Сповіщення про очищення фільтра CN: 清洁滤芯提醒 HK: 清潔過濾網提示 KR: 필터 청소 알림 AR : تنبيه بشأن فتر التنظيف FA : هشدار میزگردن فیلتر FI: Puhdistusuolettimen hälytys NO: Puhdistussuolettimen hälytys DA: Advarsel om rengøring af filter SU: Varning om rengöringsfiltret MY: Amaran membersih kan penuras

## ON / OFF



BOOST



### EN : High suction power for optimal cleaning performance on carpeted floors, especially with heavy soiling. The integrated resistance sensor can stop the rotating brush to protect sensitive floors. This can be especially the case with long-pile carpets

FR : Haute performance pour les plus gros déchets et la saleté incrustée. Capteur de résistance intégré capable d'arrêter la brosse pour protéger vos sols. DE : Hohe Saugkraft für eine optimale Reinigungsleistung auf Teppichböden, insbesondere bei starken Verschmutzungen. Der integrierte Widerstandssensor kann die rotierende Bürste stoppen, um empfindliche Böden zu schützen. Dies kann vor allem bei Hochflor-Teppichböden der Fall sein. NL : Krachtige prestaties voor grover vuil en stof. De geïntegreerde weerstandssensor kan de borstel stoppen om de vloer te beschermen. ES : Alto rendimiento en las partículas más grande y polvo incrustado. El sensor de resistencia integrado, puede detener el cepillo para proteger los suelos. PT : Elevado desempenho em grandes sujidades e pó incrustado. O sensor de resistência integrado pode parar a escova para proteger os seus pavimentos. IT : Aspira con efficacia polvere e sporco. Il sensore di resistenza integrato blocca la spazzola per non danneggiare le superfici. EL : Υψηλή απόδοση σε μεγάλη ποσότητα βρωμιάς και σκόνης. Ενσωματωμένος αισθητήρας αντίστασης ενδέχεται να διακόψει την περιστροφή της βούρτσας για την προστασία των δαπέδων. TR : Daha büyük kirler ve birkmiş tozlar için yüksek performans. Entegre direnç sensörü, zemininizi korumak için motorlu fırçayı durdurabilir. CS : Vysoký výkon pro větší nečistoty a usazený prach. Integrovaný snímač odporu může zastavit kartáč, aby chránil vaše podlahy. SK : Vysoký výkon pre väčšie nečistoty a usadený prach. Integrovaný snímač odporu môže zastaviť kefu, a chrániť tak vaše podlahy. HU : Nagy teljesítmény a nagyobb szennyeződéset és a beporzott porért. Az integrált ellenállásérzékelő leállíthatja a kefé a padló védelme érdekében. PL : Wysoka skuteczność w zbieraniu dużych zabrudzeń i drobnego pyłu. Wbudowany czujnik może zatrzymać szczotkę, gdy napotka na opór, aby chronić Twoje podłogi i dywany. ET : Suur jõudlus suurema mustuse ja tolmü tekitamiseks. Integreeritud takistusandur võib põranda kaitsmiseks harja peatada. LT : Puikus našumas didesniems nešvarumams ir nešvarumams. Integruotas atsparumo jutiklis gali sustabdyti šepetį, kad apsaugotų jūsų grindis. LV : Augsta veikspēja lielākiem netīrumiem un piesārņotiem putekļiem. Integrētais pretestības sensors var apturēt suku, lai aizsargātu jūsu grīdas. BG : Висока ефективност на по-големи замърсявания и упорити петна. При нужда вграденят сензор може да спре четката, за да предпази вашата под. RO : Performanță de aspirare ridicată pentru bucăți mai mari de murdărie. Senzorul integrat poate opri peria pentru a vă proteja pardoselile. SL : Visoka zmogljivost za več prahu ter umazanije. Vgrajen senzor upora lahko ustavi krtačo, da zaščiti vašo tla. HR : Visoke performanse za veću prljavštinu i nanesenu prašinu. Integrirani senzor otpora može zaustaviti četku da zaštiti vaše podove. BS : Izuzetna učinkovitost za veću prljavštinu i nanesenu prašinu. Integrirani senzor otpora može zaustaviti četku kako bi zaštitio vaše podove. SR : Visoke performanse za krupniju prljavštinu i nanesenu prašinu. Ugrađeni senzor otpora može zaustaviti četku kako bi zaštitio vaše podove. RU : Высокая производительность для уборки серьезных загрязнений и мелких частиц пыли. Интегрированный датчик опоры может остановить щетку в случае необходимости для защиты вашего напольного покрытия. UK : Висока продуктивність для великої кількості пилу та бруду. Вбудований датчик опору може зупинити щітку, щоб захистити вашу підлогу. CN : 高效率除较大尘埃和积尘。附有电阻感应器，刷头可停息，保护地面。HK : 能高效去除较大尘埃和積塵。感應器能使刷頭停頓，保護地面。KR : 큰 먼지와 쌓인 먼지에 고 성능. 통합 저항 센서는 바닥을 보호하기 위해 브러시를 멈출 수 있습니다. AR : أداء عالي على الأسطح الأكبر واخيار اللصق. حساس المقاومة للدمج قد: يمكنك بالا برای گرد و غبار بزرگتر و گرد و غبار آلوده. مستور مقاومت یکبارچه ممکن: يوقف الفرشاة لحماية الأرضيات. است برس را برای محافظت از کف شما متوقف کند. FI: Korkea suorituskyky suuremmalle liialle ja villakoille. Integroitu vastusanturi saattaa pysäyttää harjan lattian suojaamiseksi. NO: Tkräftig effekt til større og inntrøkkede skittpartikler. Integret motstandssensor som kan stoppe børsten for å beskytte gulvene. DA: Høj ydeevne til mere smuds og genstridigt stof. Integreteret motstandssensor kan stoppe børsten for at beskytte dine gulve. SU : Hög prestanda för större smuts och ingrott damm. En integrerad motståndssensor kan stanna borsten för att skydda dina golv. MY: Prestasi tinggi untuk kotoran yang lebih besar dan habuk yang bertebaran. Sensor rintangan bersepadu akan menghenatkan brus untuk melindungi lantai anda.

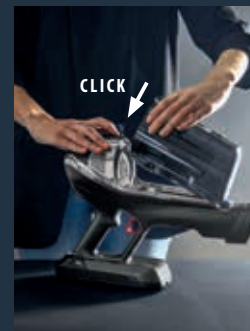
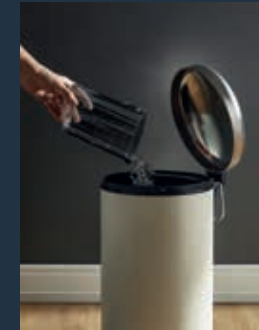
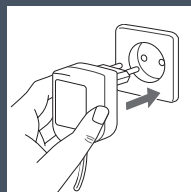
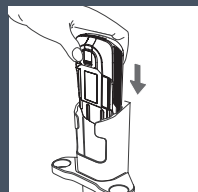
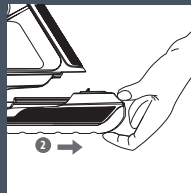
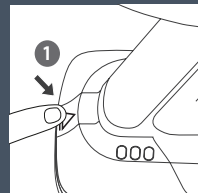
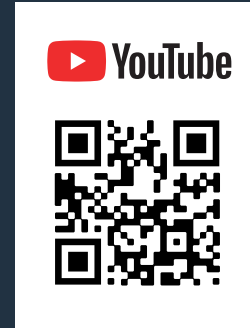
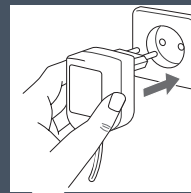
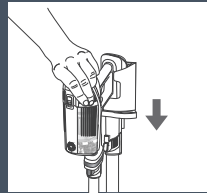
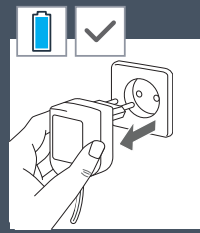
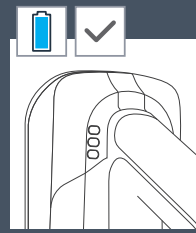
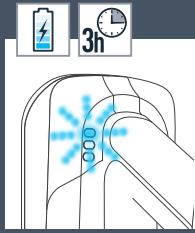



**1X/WEEK\*** - \*FR Semaine - DE Woche - IT Settimana - ES Semana - RU Неделя - PL Tydzień - NL Week - PT Semana - EL Εβδομάδα - TR Hafta - CS Týden - SK Týždeň - HU Hét - ET Nädal - SLV Avaitë - LT Nedėļa - BG Седмица - RO Săptămână - SL Teden - HR Tjedan - BS Sedmica - SR Nedelja - UK Тиждень - CN 星期 - HK 星期 - KR 주 - AR أسبوع / FA هفته - FI Viikko - NO Uke - DA Uge - SU Vecka - MY Minggu

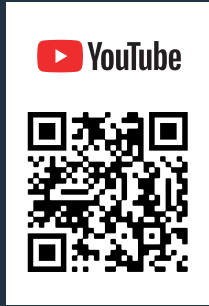

**1X/WEEK\*** - \*FR Semaine - DE Woche - IT Settimana - ES Semana - RU Неделя - PL Tydzień - NL Week - PT Semana - EL Εβδομάδα - TR Hafta - CS Týden - SK Týždeň - HU Hét - ET Nädal - SL V Avaitë - LT Nedėļa - BG Седмица - RO Săptămână - SL Teden - HR Tjedan - BS Sedmica - SR Nedelja - UK Тиждень - CN 星期 - HK 星期 - KR 주 - AR أسبوع / FA هفته - FI Viikko - NO Uke - DA Uge - SU Vecka - MY Minggu



**2X/YEAR\*** - \*FR An - DE Jahr - IT Anni - ES Año - RU Год - PL Rok - NL Jaar - PT Ano - EL Έτος - TR Yıl - CS Rok - SK Rok - HU Év - ET Év - LT Metai - LV Gads - BG Година - RO An - SL leto - HR Godina - BS Godina - SR Godina - UK Рік - CN 年 - HK 年 - KR 년 - AR سنة / FA سال - FI Vuosi - NO År - DA År - SU År - MY Tahun

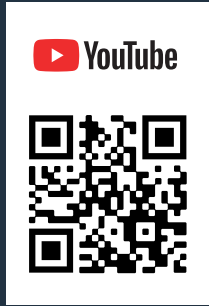

**2X/YEAR\*** - \*FR An - DE Jahr - IT Anni - ES Año - RU Год - PL Rok - NL Jaar - PT Ano - EL Έτος - TR Yıl - CS Rok - SK Rok - HU Év - ET Év - LT Metai - LV Gads - BG Година - RO An - SL leto - HR Godina - BS Godina - SR Godina - UK Рік - CN 年 - HK 年 - KR 년 - AR سنة / FA سال - FI Vuosi - NO År - DA År - SU År - MY Tahun



**1X/YEAR\*** - \*An - DE Jahr - IT Anni - ES Año - RU Год - PL Rok - NL Jaar - PT Ano - EL Έτος - TR Yıl - CS Rok - SK Rok - HU Év - ET Év - LT Metai - LV Gads - BG Година - RO An - SL leto - HR Godina - BS Godina - SR Godina - UK Рік - CN 年 - HK 年 - KR 년 - AR سنة / FA سال - FI Vuosi - NO År - DA År - SU År - MY Tahun



**1X/WEEK\*** - \*FR Semaine - DE Woche - IT Settimana - ES Semana - RU Неделя - PL Tydzień NL Week - PT Semana - EL Εβδομάδα - TR Hafta - CS Týden - SK Týždeň - HU Hét - ET Nädal - SLV Avaitë - LT Nedėļa - BG Седмица - RO Săptămână - SL Teden - HR Tjedan - BS Sedmica - SR Nedelja - UK Тиждень - CN 星期 - HK 星期 - KR 주 - AR أسبوع / هفته - FI Viikko - NO Uke - DA Uge - SU Vecka - MY Minggu

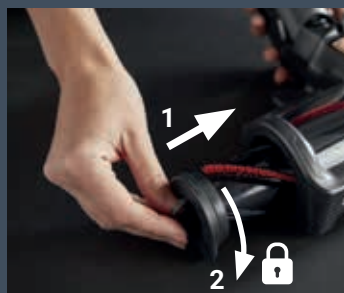
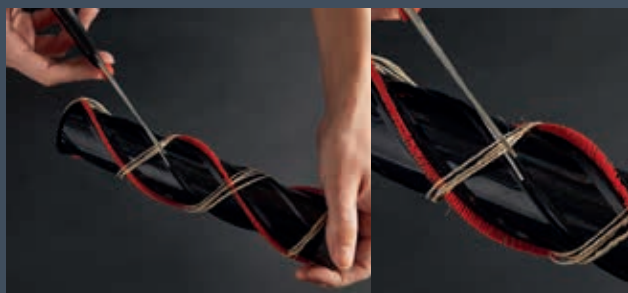
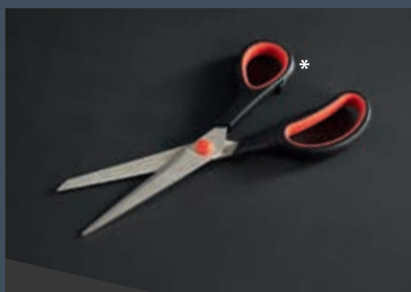
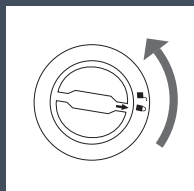
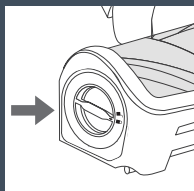
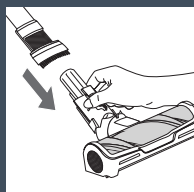
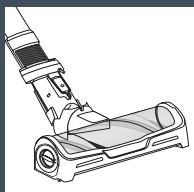
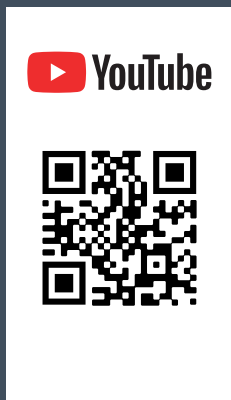

\* EN Not included / FR Non inclus / DE Nicht im Lieferumfang enthalten / NL Niet inbegrepen / ES No incluidos / PT Nao incluidos / IT Non incluso / TR Dahil değil / CS Není součástí balení / SK Nezahrnuté / HU Nem tartozék / PL Nie zawiera / ET Valja arvatud / LT Nėra įtraukta / LV Nav ietverts / BG Неса включени / RO Neinclus / SL Ni vključeno / HR Nisu uključeni / BS Nije uključeno / SR Nije uključeno / RU Не включено / EL Δεν περιλαμβάνονται / UK Не включено / CN 不包括 / HK 不包 含 / KO 포함되지 않음 / AR غير مرفقة / FA شامل نمی شود / FI Ei sisälly / NO Ikke inkludert / DA Ikke inkluderet / SU Ingar ej / MY Tidak termasuk

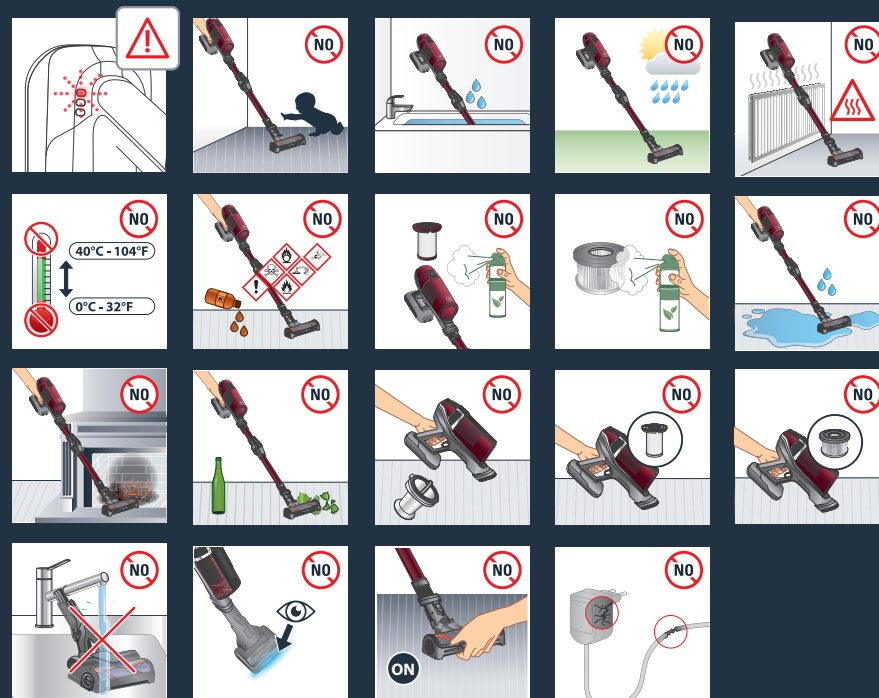
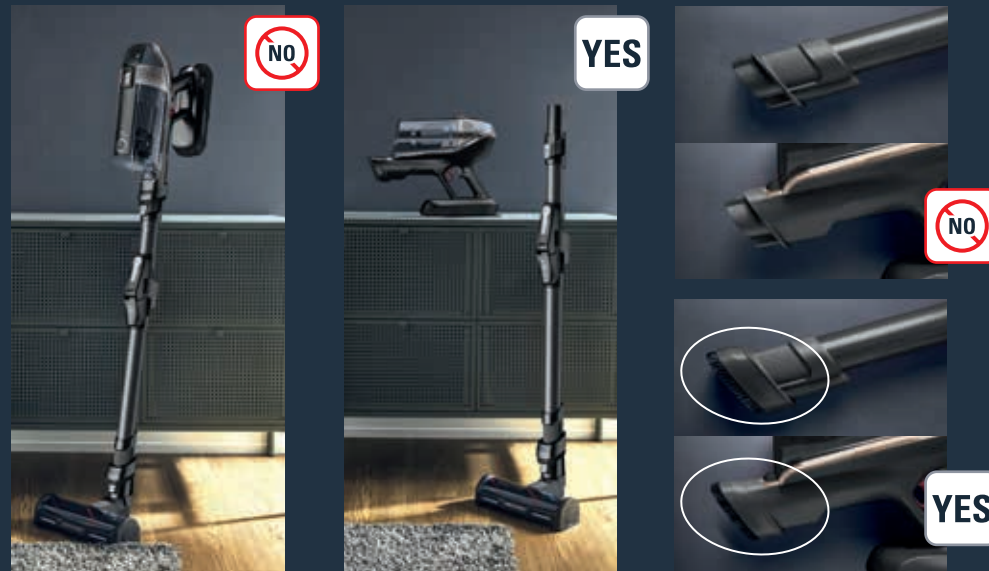



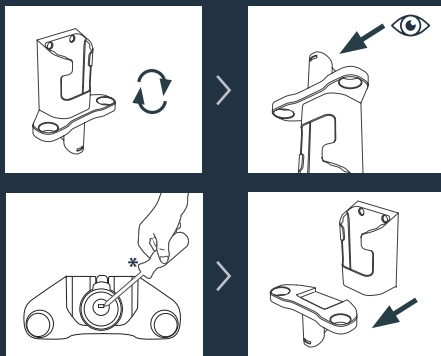

## 15 YEARS REPARABILITY



FR 15 ans de réparabilité  
 DE 15 Jahre Reparatierbarkeit  
 IT Garanzia 15 anni  
 ES 15 años de reparabilidad  
 RU Возможность ремонта 15 лет  
 PL 15 lat naprawialności  
 NL 15 jaar repareerbaarheid  
 PT 15 anos de reparabilidade  
 EL Επισκευάσιμο για 15 χρόνια  
 FI Korjattavissa 15 vuotta  
 NO 15 års reparerbarhet  
 DA 15 år reparation

SU 15 års reparationsansvar  
 MS 15 tahun boleh diperbaiki  
 TR 15 yıl onarılabilirlik  
 CS Opravitelnost 15 let  
 SK Opravitelnosť 15 rokov  
 HU 15 év elkészíthetősége  
 ET 15 aasta valmisvõime  
 LV 15 gadu sagatavošana  
 LT 15 metų paruošumumas  
 BG 15 години сервизна поддръжка  
 RO 15 reparabilitate

SL Popravljivo 15 let  
 HR 15 Godina popravljivosti  
 BS 15 godina popravljivosti  
 SR Može se popravljati u periodu od 15 godina  
 UK Придатність для ремонту 15 років  
 CN 15年可维修支援  
 HK 15年維修支援  
 KR 15년간 수리 가  
 AR قابل للإصلاح لمدة 15 سنوات  
 FA قابلیت آماده سازی 15 ساله



YES



## FOR MORE INFORMATION

FR Pour plus d'informations / DE Weitere Informationen / NL Voor meer informatie / ES Para más información / PT Para mais informações / IT Per ulteriori informazioni / EL Για περισσότερες πληροφορίες / TR Daha fazla bilgi için / CS Více informací naleznete zde / SK Pre viac informácií / HU További információk / PL Więcej informacji można znaleźć / ET Lisateave / LT Norėdami daugiau informacijos / LV Vairāk informācijas / BG За повече информация / RO Pentru informații suplimentare / SL Več informacij / HR Za više informacija / BS Za više informacija / SR Za više informacija / RU Для получения дополнительной информации / UK Для отримання докладніших відомостей / CN 获取更多信息 / HK 更多信息 / KO 더 자세한 정보는 아래 웹사이트에서 확인하실 수 있습니다 / AR للمزيد من المعلومات / FA برای کسب اطلاعات بیشتر / FI Lisätietoja / NO For mer informasjon / DA For mere information / SU För mer information / MY Untuk maklumat selanjutnya

[www.rowenta.com](http://www.rowenta.com)

[www.tefal.com](http://www.tefal.com)

[www.obhnordica.se](http://www.obhnordica.se)

2220005283/01 - 10/2022