

EW6FN448WT

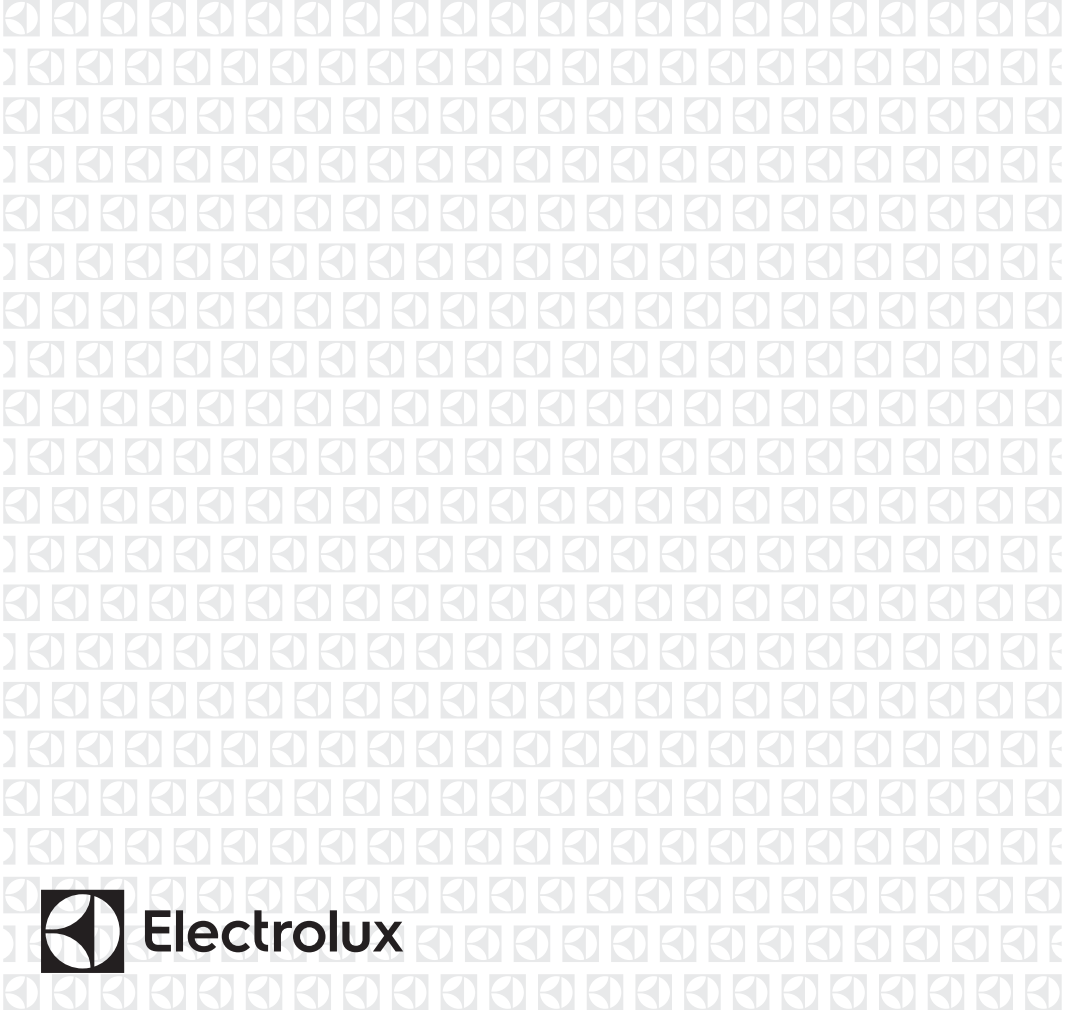

TR amařır Makinesi

Kullanma Kılavuzu



İÇİNDEKİLER

1. GÜVENLİK BİLGİLERİ.....	3
2. GÜVENLİK TALİMATLARI.....	4
3. ÜRÜN TANIMI.....	7
4. TEKNİK VERİLER.....	7
5. MONTAJ.....	8
6. AKSESUARLAR.....	11
7. KONTROL PANELİ.....	12
8. DÜĞMELER.....	14
9. PROGRAMLAR.....	16
10. AYARLAR.....	21
11. İLK KULLANIMDAN ÖNCE.....	21
12. GÜNLÜK KULLANIM.....	21
13. İPUÇLARI VE YARARLI BİLGİLER.....	26
14. BAKIM VE TEMİZLİK.....	28
15. SORUN GİDERME.....	32
16. TÜKETİM DEĞERLERİ.....	35
17. HIZLI KILAVUZ.....	37
18. TÜKETİCİNİN SEÇİMLİK HAKLARI.....	38
19. ÇEVREYLE İLGİLİ BİLGİLER.....	40

AKLIMIZ SİZDE

Bir Electrolux cihazı satın aldığınız için teşekkür ederiz. Beraberinde onlarca yıllık mesleki deneyim ve yenilik getiren bir ürün seçtiniz. Sizi düşünerek tasarlanan yaratıcı ve şık ürününüz hizmetinizdedir. Bu nedenle, her seferinde çok iyi sonuçlar elde edeceğinizi bilerek onu her kullandığınızda güvende olabilirsiniz. Electrolux'e hoş geldiniz.

Aşağıdakiler için web sitemizi ziyaret edin:



Kullanım önerileri, broşürler, sorun giderme bilgileri, servis ve onarım bilgileri:
www.electrolux.com/support



Daha iyi servis almak için ürününüzün kaydını yapın:
www.registerelectrolux.com



Cihazınız için Aksesuarlar, Sarf Malzemeleri ve Orijinal yedek parçalar satın alın:
www.electrolux.com/shop

MÜŞTERİ HİZMETLERİ

Daima orijinal yedek parçalar kullanın.
Yetkili Servis Merkezimizle görüşmeniz sırasında aşağıdaki verileri elinizin altında bulundurun: Model, PNC, Seri Numarası.
Bu bilgiler, bilgi etiketinde bulunabilir.

 Uyarı / Dikkat-Güvenlik bilgileri

 Genel bilgiler ve ipuçları

 Çevre ile ilgili bilgiler

Önceden haber verilmeksizin deęişiklik yapma hakkı saklıdır.

1. ⚠ GÜVENLİK BİLGİLERİ

Cihazın montaj ve kullanımından önce, verilen talimatları dikkatlice okuyun. Üretici, yanlış kurulum veya kullanımdan kaynaklanan yaralanma ya da hasarlardan sorumlu değildir. Talimatları, ileride kullanabilmeniz için her zaman güvenli ve kolay ulaşılabilir bir yerde tutun.

1.1 Çocukların ve tehlikeye açık kişilerin güvenlięi

- Bu cihaz, gözetim altında bulunmaları veya cihazın güvenli şekilde kullanımı ve oluşabilecek tehlikeler hakkında bilgi verilmesi kaydıyla 8 yaş ve üzeri çocuklar ile fiziksel, duyuşsal veya zihinsel kapasitesi düşük ya da bilgi ve deneyimi olmayan kişiler tarafından kullanılabilir.
- 3 ile 8 yaş arasındaki çocuklar ve ileri düzey zihinsel ile fiziksel engellere sahip kişiler sürekli olarak gözlemlenmedikçe bu ürünü tek başına kullanmamalıdır.
- 3 yaşından küçük çocuklar, sürekli olarak gözlemlenmedikçe cihazdan uzak tutulmalıdır.
- Cihazla oynamamalarını sağlamak için çocukların gözetim altında bulundurulması gerekmektedir.
- Tüm ambalajları çocuklardan uzak tutun ve uygun şekilde bertaraf edin.
- Deterjanları çocuklardan uzak tutun.
- Kapı açıkken, çocukları ve evcil hayvanları makineden uzak tutun.
- Ocağın çocuk emniyet sistemi varsa etkinleştirelmalıdır.
- Temizlik ve kullanıcı tarafından gerçekleştirilen bakım işlemleri, gözetim altında olmadıkları sürece çocuklar tarafından gerçekleştirilmemelidir.

1.2 Genel Güvenlik

- Bu cihaz yalnızca makinede yıkanabilen ev tipi çamaşırın yıkanması amacıyla tasarlanmıştır.

- Bu cihaz tek bir evde kapalı bir ortamda ev içi kullanım için tasarlanmıştır.
- Bu cihaz; ofislerde, otel misafir odalarında, odakahvaltı misafir odalarında, çiftlik konukevlerinde ve bu tür kullanımın (ortalama) ev içi kullanım seviyelerini aşmadığı diğer benzer konaklama yerlerinde kullanılabilir.
- Cihazın teknik özelliklerini kesinlikle değiştirmeyin.
- Cihazın maksimum çamaşır yükü 8 kg'dır. Her program için belirlenmiş olan maksimum çamaşır yükünü aşmayın ("Programlar" bölümüne bakın).
- Çıkış bağlantısının su giriş noktasındaki çalışma su basıncı, 0,5 bar (0,05 MPa) ve 10 bar (1,0 MPa) arasında olmalıdır.
- Tabandaki havalandırma menfezleri bir halı, paspas veya herhangi bir zemin örtüsü ile kapatılmamalıdır.
- Cihaz, yalnızca birlikte gelen yeni hortum setleri veya Yetkili Servisten tedarik edilen diğer hortum setleri kullanılarak ana su şebekesine bağlanmalıdır.
- Eski hortum setleri tekrar kullanılmamalıdır.
- Elektrik kablosunun zarar görmesi durumunda elektrik nedeniyle bir tehlike oluşmasına engel olmak için bu kablo; üretici, Yetkili Servis veya benzer nitelikteki kalifiye bir kişi tarafından değiştirilmelidir.
- Herhangi bir bakım işleminden önce, cihazı devre dışı bırakın ve elektrik fişinin bağlantısını kesin.
- Cihazı temizlemek için yüksek basınçlı su spreylere ve/veya buhar kullanmayın.
- Cihazı nemli bir bezle temizleyin. Sadece nötr deterjanlar kullanın. Aşındırıcı ürünler, aşındırıcı ovma bezleri, çözücüler veya metal cisimler kullanmayın.

2. GÜVENLİK TALİMATLARI

2.1 Montaj



Kurulum, ülke düzenlemelerine uygun olarak yapılmalıdır.

- Plastik ara parçaya sahip lastik burçlar dahil, ambalajı ve nakliye civatalarının tamamını sökün.
- Nakliye civatalarını güvenli bir yerde saklayın. Gelecekte, cihaz farklı bir yere taşındığı zaman, iç parçalarda

hasarı önlemek adına tamburu sabitlemek için takılmalıdır.

- Cihazı hareket ettirdiğinizde dikkatli olun, cihaz ağırdır. Her zaman koruyucu eldiven ve koruyuculu ayakkabı kullanın.
- Cihazla birlikte verilen montaj talimatlarını takip edin.
- Hasarlı bir cihazı monte etmeyin ya da kullanmayın.
- Cihazı, sıcaklığın 0°C'den daha az olduğu ya da hava durumundan etkilenebileceği yerlere monte etmeyin veya buralarda kullanmayın.
- Cihazın kurulacağı zemin düz, dengeli, ısıya dayanıklı ve temiz olmalıdır.
- Cihaz çevresinde ve zeminde hava sirkülasyonu olduğundan emin olun.
- Cihaz sabit bir konumda olduğunda, bir su terazisi kullanarak tam olarak düz olup olmadığını kontrol edin. Düzgün değilse, düz hale gelene dek ayakları ayarlayın.
- Cihazı doğrudan yerdeki su boşaltma yerinin üstüne kurmayın.
- Cihaza su sıkmayın ve cihazı aşırı neme maruz bırakmayın.
- Cihazı, kapağın tamamen açılmasını engelleyecek bir yere kurmayın.
- Cihazın altına olası su kaçağını toplamak için kapalı bir kap koymayın. Hangi aksesuarların kullanılabilirliğini belirlemek için Yetkili Servis ile temasa geçin.

2.2 Elektrik bağlantısı



UYARI!

Yangın ve elektrik çarpması riski.

- UYARI: Bu cihaz bina içindeki topraklama bağlantısına kurulacak / bağlanacak şekilde tasarlanmıştır.
- Daima düzgün takılmış, elektrik çarpmasına karşı korumalı bir priz kullanınız.
- Anma değeri plakasındaki parametrelerinin ana güç kaynağının elektrik gücüne uygun olduğundan emin olun.
- Priz çoğaltıcılarını ve uzatma kablolarını kullanmayın.
- Elektrik fişine ve kablosuna zarar vermemeye özen gösterin. Cihazın

ana kablosunun değiştirilmesi gerekirse, bu işlem Yetkili Servis tarafından yapılmalıdır.

- Fişi prize sadece montaj tamamlandıktan sonra takın. Kurulumdan sonra elektrik fişine erişilebildiğinden emin olun.
- Elektrik kablosuna ya da fişine ıslak elle dokunmayın.
- Cihazın fişini prizden çıkarmak için elektrik kablosunu çekmeyin. Her zaman fişten tutarak çekin.

2.3 Su bağlantısı

- Giriş suyu sıcaklığı 25 °C'yi geçmemelidir.
- Su hortumlarına zarar vermeyin.
- Yeni borulara veya uzun süre kullanılmamış olan borulara bağlamadan önce, herhangi bir tamir işlemi gerçekleştirirken veya yeni cihazlar takarken (su metreleri vb.) temiz su gelene dek suyu akıtın.
- Cihaz ilk kez kullanıldığında veya ilk kez kullanıldıktan sonra görülebilir su kaçağı olmadığından emin olun.
- Giriş hortumu kısa kalıyorsa uzatma hortumu kullanmayın. Giriş hortumunun değiştirilmesi için Yetkili Servis Merkeziyle iletişime geçin.
- Cihazın ambalajını açarken, tahliye hortumundan su aktığını görmek mümkündür. Bunun sebebi ise cihazın, fabrikada su kullanılarak test edilmesidir.
- Tahliye hortumunu maksimum 400 cm uzatabilirsiniz. Diğer tahliye hortumu ve uzatmasıyla ilgili olarak Yetkili Servis Merkezi ile iletişime geçin.
- Kurulumdan sonra musluğa erişilebildiğinden emin olun.

2.4 Kullan



UYARI!

Yaralanma, elektrik çarpması, yangın, yanma veya cihazın zarar görme riski söz konusudur.

- Deterjan ambalajının üzerindeki güvenlik talimatlarına uyun.
- Yanıcı veya yanıcı ürünlerle ıslanan nesnelere cihazın içine, yanına veya üstüne koymayın.

- Aşırı şekilde yağ, gres ve diğer yağlı maddelerle kirlenen çamaşırları yıkamayın. Çamaşır makinesinin kauçuk parçalarına zarar verebilir. Bu çamaşırları çamaşır makinesine doldurmadan önce ön yıkama yapın.
- Program çalışırken kapak camına dokunmayın. Cam sıcak olabilir.
- Çamaşırlardaki tüm metal nesnelere çıkarıldığından emin olun.

2.5 Servis

- Cihazı onarmak için yetkili bir Servis Merkezine başvurun. Yalnızca orijinal yedek parçaları kullanın.
- Kendinizin yapacağı veya profesyonel olmayan onarımın güvenliği olumsuz etkileyebileceğini ve garantiyi geçersiz kılabileceğini dikkate alınız.
- Modelin üretimi durdurulduktan sonra aşağıdaki yedek parçalar 10 yıl boyunca mevcut olacaktır: motor ve motor fırçaları, motor ve tambur arasındaki bağlantı parçaları, pompalar, amortisörler ve yaylar, yıkama tamburu, kazan örümcek ve ilgili bilyalı rulmanlar, ısıtıcılar ve ısı pompaları ve borular dahil olmak üzere ısıtıcı elemanlar ve hortumlar, vanalar, filtreler ve aquastops dahil olmak üzere ilgili ekipmanlar, baskılı devre kartları, elektronik ekranlar, basınç anahtarları, termostatlar ve sensörler, sıfırlama yazılımı dahil yazılım ve aygıt yazılımı, kapak, kapak menteşesi ve contaları, diğer

mühürler, kapak kilitleme aksamı, deterjan çekmeceleri gibi plastik çevre birimleri. Bu yedek parçaların bazılarının yalnızca profesyonel servis personeline yönelik olduğunu ve yedek parçaların tamamının tüm modeller için geçerli olmadığını dikkate alınız.

- Bu ürünün içindeki lamba(lar) ve ayrı satılan yedek parça lambalar ile ilgili olarak: Bu lambaların sıcaklık, titreşim, nem gibi ev aletlerindeki aşırı fiziksel koşullara dayanması ya da cihazın çalışma durumu hakkında bilgi vermesi amaçlanmıştır. Diğer uygulamalarda kullanılmak üzere tasarlanmamışlardır ve ev odası aydınlatması için uygun değildir.

2.6 Eski ürünü elden çıkarma



UYARI!

Yaralanma ya da boğulma riski.

- Cihazın fişini ana elektrik ve su kaynaklarından çekin.
- Cihazı yakın ana elektrik kablosunun bağlantısını kesin ve atın.
- Çocukların veya evcil hayvanların tambura sıkışmasını önlemek için kapı mandalını kaldırın.
- Cihazı Atık Elektrikli ve Elektronik Cihaz (WEEE)'in bertaraf edilmesiyle ilgili yerel düzenlemelere göre bertaraf edin.

3. ÜRÜN TANIMI

3.1 Cihaz genel görünümü

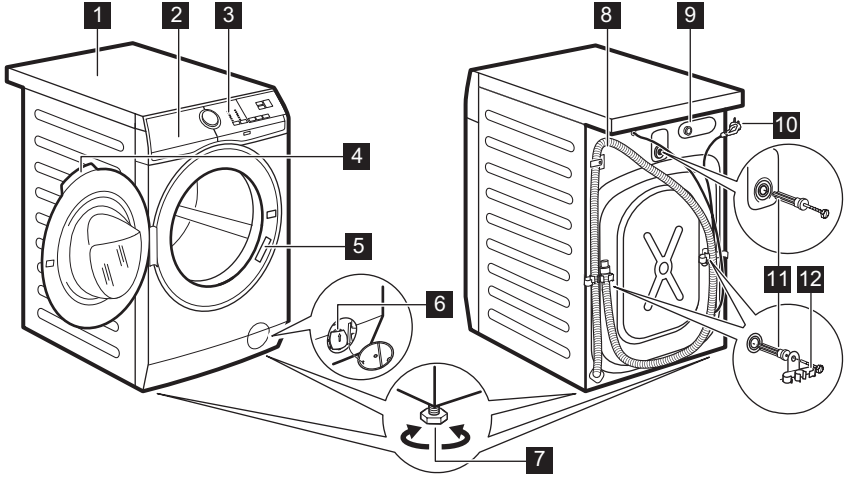

- 1 Üst tabla
- 2 Deterjan çekmecesini
- 3 Kontrol paneli
- 4 Kapak tutamağı
- 5 Bilgi etiketi
- 6 Tahliye pompası filtresi
- 7 Cihaz seviyesini ayarlamak için ayaklar

- 8 Tahliye hortumu
- 9 Giriş hortumu bağlantısı
- 10 Elektrik kablosu
- 11 Nakliye cıvataları
- 12 Hortum desteğı

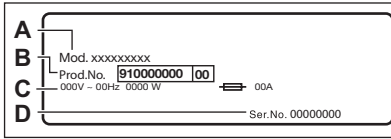

Bilgi etiketi, model adını (A) , ürün numarasını (B), elektrik değerlerini (C) ve seri numarasını (D) belirtir.

4. TEKNİK VERİLER

Boyut	Genişlik/ Yükseklik/ Toplam derinlik	59,6 cm /84,7 cm /57,6 cm
Elektrik bağlantısı	Voltaj Genel güç Sigorta Frekans	230 V 2000 W 10 A 50 Hz

Düşük voltajlı ekipmanın neme karşı koruması olmadığı durumlar dışında, koruyucu kapak tarafından sağlanan katı parçacıkların ve nemin girmesine karşı koruma seviyesi		IPX4
Su girişi basıncı	Minimum Maksimum	0,5 bar (0,05 MPa) 10 bar (1,0 MPa)
Su bağlantısı ¹⁾		Soğuk su
Maksimum Çamaşır Yüğü	Pamuk	8 kg
Sıkma Hızı	Maksimum sıkma hızı	1351 dev/dk

¹⁾ Su giriş hortumunu 3/4" vida dişli bir su musluğuna bağlayın.

5. MONTAJ



UYARI!
Güvenlik bölümlerine bakın.

5.1 Ambalajından çıkarma

1. Kapağı açın. Tüm çamaşırları tamburdan çıkarın.

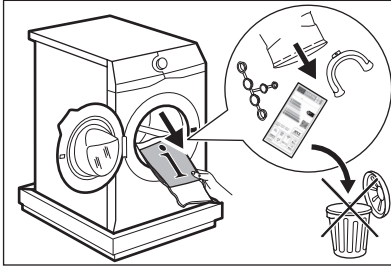

Makineyle birlikte sunulan aksesuarlar modele bağlı olarak değişebilir.

2. Ambalaj malzemesini cihazın arkasında zemine koyun ve cihazı dikkatle arka tarafının üzerinde yere yerleştirin. Polistiren korumayı alt

tarafından çıkarın.

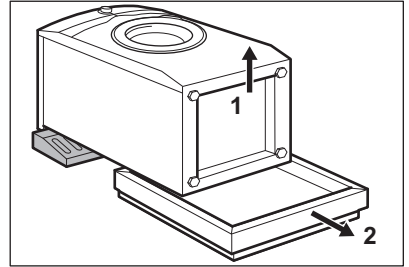

DİKKAT!
Çamaşır makinesini ön tarafı üstüne yatırmayın.

3. Makineyi tekrar dik konuma getirin. Elektrik kablosunu ve tahliye hortumunu, hortum tutucularından çıkarın.

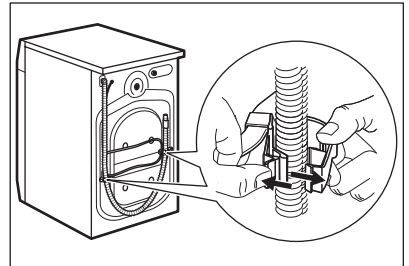

UYARI!
Tahliye hortumundan su akabilir, bu durum normaldir. Bunun nedeni, çamaşır makinesinin fabrikada test edilmiş olmasıdır.

4. Üç nakliye civatasını çıkarın ve plastik ara parçaları sökün.

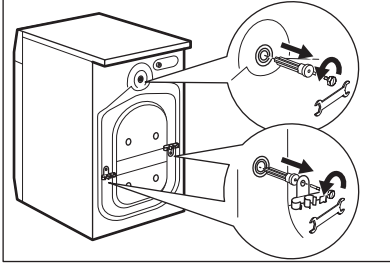

- i** Cihazın taşınması olasılığına karşı ambalajı ve nakliye civatalarını saklamanızı tavsiye ederiz.

5. Kullanma kılavuzu poşetinden çıkan plastik tıparları deliklere yerleştirin.

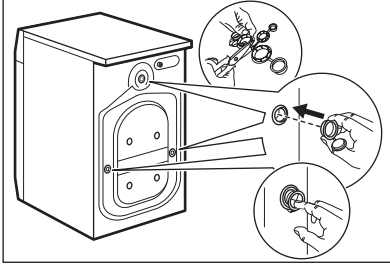

5.2 Kurulum bilgileri

Konumlandırma ve seviyesini ayarlama

Cihazın çalışırken titremesini, gürültü yapmasını ve hareket etmesini engellemek için düzgün yerleştirin.

1. Cihazı düz ve sert bir zemin üzerine yerleştirin. Cihaz düz ve sabit olmalıdır. Cihazın duvara veya diğer ünitelere temas etmediğinden ve cihazın etrafında hava dolaşımı olduğundan emin olun.
2. Seviyeyi ayarlamak için ayakları sıkın ya da gevşetin. Tüm ayakların zemine sağlam bir şekilde dayalı olmalıdır.



UYARI!
Seviyeyi ayarlamak için karton, tahta veya eşdeğer malzemeleri cihaz ayaklarının altına koymayın.

Giriş hortumu



DİKKAT!

Hortumun hasar görmediğinden ve bağlantı yerlerinden sızıntı olmadığından emin olun. Giriş hortumu kısa kalıyorsa uzatma hortumu kullanmayın. Giriş hortumunun değiştirilmesi için yetkili servisle iletişime geçin.

1. Su giriş hortumunu cihazın arkasına takın.

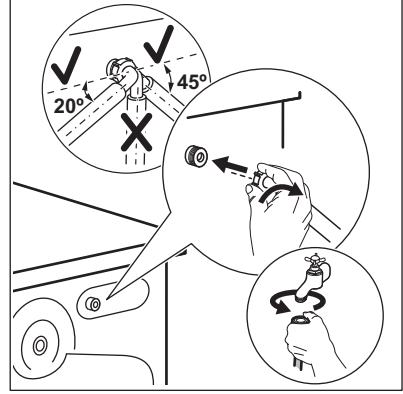

2. Musluğun bulunduğu konuma göre sola veya sağa yerleştirin. Giriş hortumunun dikey konumda olmadığından emin olun.
3. Gerekirse, doğru konumda ayarlamak için halka somunu gevşetin.
4. Su giriş hortumunu 3/4" ebatlarında vida dişli bir soğuk su musluğuna bağlayın.



UYARI!

Giriş suyu sıcaklığı 25 °C'yi geçmemelidir.

Su tahliyesi

Tahliye hortumu, 60 cm'den az ve 100 cm'den fazla olmayacak bir yükseklikte bulunmalıdır.

- i** Tahliye hortumunu maksimum 400 cm uzatabilirsiniz. Diğer tahliye hortumu ve uzatmasıyla ilgili olarak yetkili servis merkezi ile iletişime geçin.

Tahliye hortumlarını farklı şekillerde bağlamak mümkündür:

1. Tahliye hortumunu U şekline getirin ve plastik hortum kılavuzunun etrafına bağlayın.

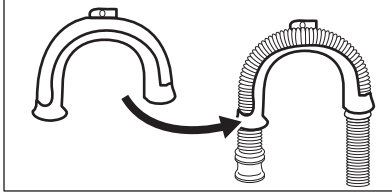

2. Lavabo kenarında - Kılavuzu musluğa veya duvara sabitleyin.

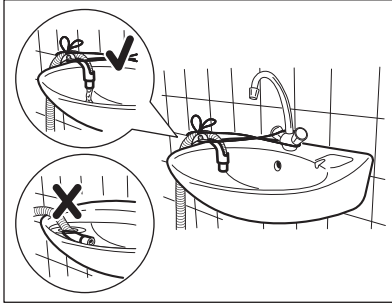

- i** Plastik kılavuzun cihaz boşaltma yaparken hareket etmeyeceğinden ve tahliye hortumu ucunun suya batmadığından emin olun. Bu durumda kirli su makineye geri dönebilir.

3. Tahliye hortumu şuna benziyorsa (resme bakın), onu doğrudan tezgah borusuna bağlayabilirsiniz.

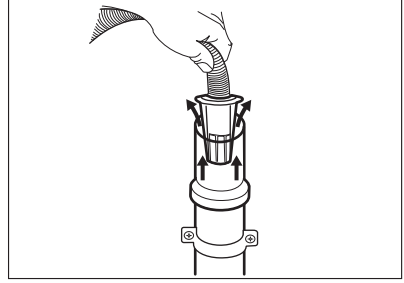

4. Havalandırma menfezli bir tezgah borusuna - Tahliye hortumunu doğrudan tahliye borusuna bağlayın. Resimlere bakın.

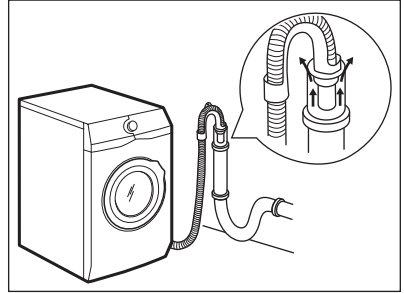

- i** Tahliye hortumunun ucu daima hava girişine açık olmalı, yani tahliye borusunun iç çapı (min 38 mm — min 1,5 inç) tahliye hortumunun dış çapından geniş olmalıdır.

5. Plastik hortum kılavuzu olmadan, lavaboyu tahliye etmek için - Tahliye hortumunu lavaboya yerleştirin ve kelepçe ile sıkın. Resimlere bakın.

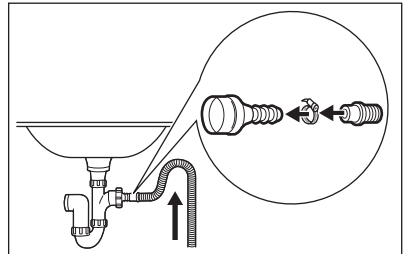

- Lavabodaki parçacıkların cihaza gitmesini önlemek için tahliye hortumuna bir düğüm atıldığından emin olun.

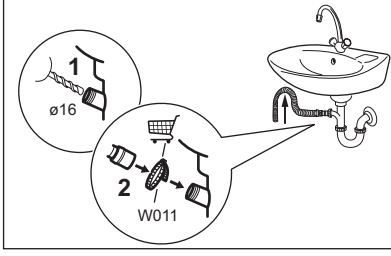

Tahliye hortumunu lavabo borusuna bağlayın ve bir kelepçe ile sabitleyin. Lavabodaki parçacıkların cihaza gitmesini önlemek için tahliye hortumuna bir düğüm atıldığından emin olun.

6. Hortumu doğrudan oda duvarında bulunan yerleşik bir tahliye borusuna takın ve bir kelepçe ile sıkın.

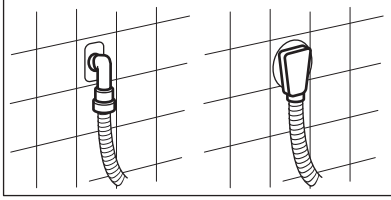

5.3 Elektrik bağlantısı

Montaj tamamlandıktan sonra fişi prize takın.

Cihaz kapağının iç kenarındaki bilgi etiketi ve 'Teknik Veriler' bölümü gerekli elektrik değerlerini gösterir. Ana güç kaynağı ile uyumlu olduklarından emin olun.

Elektrik tesisatınızın, diğer kullanılan cihazları da dikkate alarak gereken maksimum yükü kaldırdığından emin olun.

Cihazı topraklı prize takın.

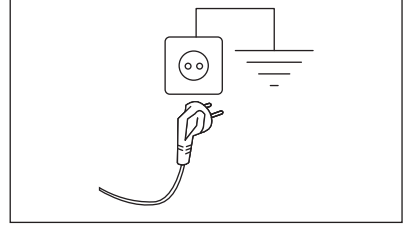

Güç kaynağı kablosu, cihaz monte edildikten sonra kolayca erişilebilir olmalıdır.

Bu cihazın kurulumu için gereken tüm elektrik işleri için Yetkili Servis Merkezimize başvurun.

Üretici, yukarıdaki güvenlik önlemlerine uyulmadığı takdirde hasar veya yaralanma durumunda herhangi bir sorumluluk kabul etmez.

6. AKSESUARLAR

6.1 www.electrolux.com/shop adresinde mevcut veya yetkili bayiden temin edilebilir

Aksesuar ile birlikte verilen talimatları dikkatlice okuyun.



Yalnızca cihazın güvenlik standartlarını sağlayarak ELECTROLUX tarafından onaylanmış uygun aksesuarlar. Onaylı olmayan parçaların kullanılması halinde her türlü şikayet geçersiz olacaktır.

6.2 Sabitleme plakası kiti

Cihazı, ELECTROLUX tarafından sağlanan aksesuar olmayan bir kaideye

monte ederseniz, sabitleme plakalarına sabitleyin.

Aksesuar ile birlikte verilen talimatları dikkatlice okuyun.

6.3 İstifleme kiti

Kurutma makinesi çamaşır makinesinin üzerine yerleştirilecekse **yalnızca doğru bağlantı kiti kullanılmalıdır.**

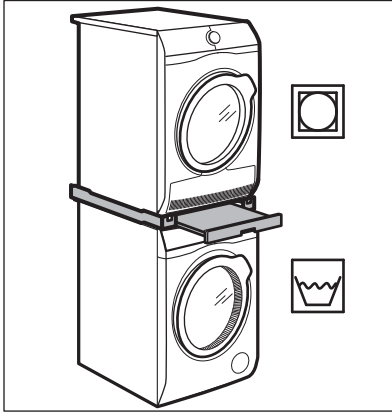

UYARI!

Kurutma makinesini çamaşır makinesinin altına koymayın. Cihazlarınızın derinliğini kontrol ederek uygun istifleme kitini doğrulayın.

6.4 Çekmeceli kaide

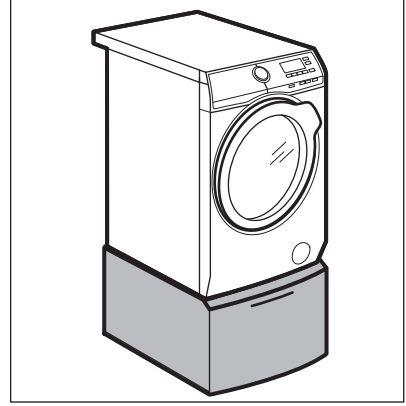

Cihazınızı yükseltir ve çamaşır koyma ve boşaltma işlemini kolaylaştırır. Çekmece ör. havlu, temizleme ürünleri gibi eşyalar için çamaşır saklama yeri olarak kullanılabilir.

7. KONTROL PANELİ

7.1 Diğer özellikler

Yeni çamaşır makineniz kıyafetlerinizi yıkarken ömrünü uzatan ve bakımını sağlayan; düşük su, enerji ve deterjan tüketimiyle etkili bir yıkama performansı sağlayan modern teknoloji özellikleriyle donatılmıştır.

- **Ekstra Yumuşak seçeneği** sayesinde, yumuşatıcı çamaşırlara eşit bir şekilde dağıtılır ve

mükemmel yumuşaklık için kumaşın derinliklerine işler.

- **SensiCare System** teknolojisi mümkün olan en kısa zamanda mükemmel yıkama sonuçları elde etmek için tamburdaki çamaşır için otomatik olarak program süresini belirler. Daha fazla ayrıntı için "SensiCare yük tespiti" paragrafını okuyun.

7.2 Kontrol paneli açıklaması

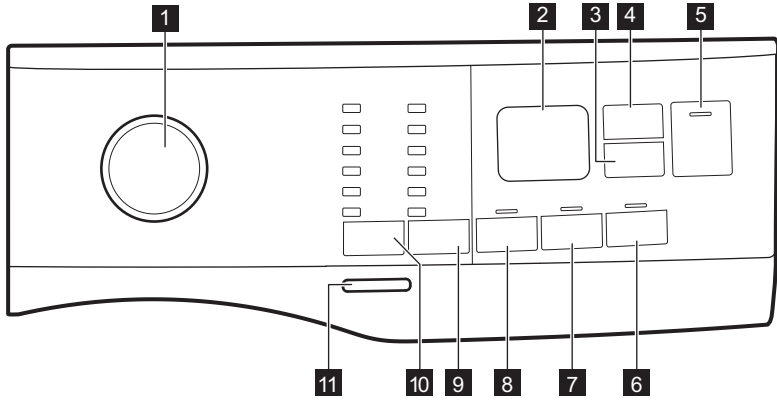

- | | |
|---|---|
| <p>1 Program düğmesi</p> <p>2 Gösterge</p> <p>3 Başlangıç Erteleme dokunmatik tuş</p> <p>4 Time Manager dokunmatik tuş</p> <p>5 Başlat/Beklet dokunmatik tuş ▶ </p> <p>6 Ekstra Yumuşak dokunmatik tuş</p> <p>7 Ekstra Durulama dokunmatik tuş</p> <p>8 Ön Yıkama dokunmatik tuş</p> | <p>9 Sıkma azaltma seçeneği dokunmatik düğmesi</p> <ul style="list-style-type: none"> • Sıkmasız Seçenekler ☒ • Durulama Bekletme Seçenekler ☐ • Gece Programı Seçenekler ⏴ <p>10 Sıcaklık dokunmatik tuş</p> <p>11 Açma/Kapama tuş</p> |
|---|---|

7.3 Gösterge

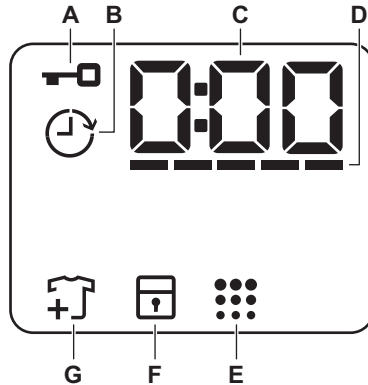

A	☒	Kapak kilitli göstergesi.
B	⏴	Gecikmeli başlatma göstergesi.

C		Dijital göstergede şunlar gösterilebilir: <ul style="list-style-type: none"> • Program süresi (örn. 2:40). • Gecikme süresi (örn. 2h). • Program sonu (). • Uyarı kodu (örn. E20).
D		Time Manager seviye göstergesi.
E		Kazan temizleme göstergesi.
F		Çocuk güvenlik kilidi göstergesi.
G		Giysi ekle göstergesi. Yıkamanın başlangıcında ışıklar yanar, bu sırada aktivasyon askıya alınabildiği için kullanıcı çamaşır ekleyebilir.

8. DÜĞMELER

8.1 Önsöz



Bu seçenekler/işlevler tüm yıkama programlarında kullanılamaz. "Program Tablosundaki" seçenekler/işlevler ve yıkama programları arasındaki uyumluluğu kontrol edin. Bir seçenek/işlev değerini devre dışı bırakabilir, bu durumda cihaz birbiri ile uyumlu olmayan seçenekleri/işlevleri seçmenize izin vermez.

8.2 Açma/Kapama

Cihazı çalıştırmak veya kapatmak için birkaç saniye süreyle bu düğmeye basın. Cihazı açarken veya kapatırken iki farklı ses tonu duyulur.

Enerji tüketimini azaltmak için Bekleme işlevi birkaç dakika sonra otomatik olarak cihazı kapattığı için cihazı tekrar çalıştırmamız gerekebilir.

Daha fazla bilgi için Günlük Kullanım bölümündeki Bekleme paragrafına bakınız.

8.3 Sıcaklık

Bir yıkama programı seçtiğinizde, makine otomatik olarak bu program için varsayılan sıcaklığı önerir.

Gösterge Soğuk = soğuk su.

Ayarlanmış sıcaklık göstergesi yanar.

8.4 Sıkma

Bir program ayarladığınızda, makine Kot programı hariç otomatik olarak izin verilen maksimum sıkma hızını ayarlar.

Ek sıkma seçenekleri:

- **Sıkmasız** . İlgili gösterge ışığı yanar. Tüm sıkma aşamalarını devre dışı bırakmak için bu seçeneği ayarlayın. Makine sadece seçilen yıkama programının su boşaltma adımını gerçekleştirir. Çok hassas kumaşlar için bu seçeneği ayarlayın. Bazı yıkama programlarının yıkama aşamasında daha fazla su kullanılır.
- **Durulama Bekletme** . İlgili gösterge ışığı yanar. Son sıkma gerçekleştirilmez. Çamaşırın kırıışmasını önlemek için son durulama suyu boşaltılmaz. Yıkama programı tamburda su varken durur. Kapak kilitli kalır ve kırıışıklığı azaltmak için tambur belirli aralıklarla döner. Kapak kilidini açmak için suyu boşaltmanız gerekir. Başlat/Beklet tuşuna dokunursanız, makine sıkma işlemi uygular ve suyu boşaltır.

- **Gece programı**  . İlgili gösterge ışığı yanar. Tüm ara sıkımlar ve son sıkma işlemleri iptal edilir, program kazandaki su boşaltılmadan sona erer. Böylece kırışıklık azaltılır. Kapak kilitli kalır. Tambur, çamaşırların kırışmasını önlemek için düzenli olarak döner. Kapak kilidini açmak için suyu boşaltmanız gerekir.

Program çok sessizdir, geceleri elektrik kullanım tarifesinin daha ucuz olduğu için kullanıma uygundur. Bazı programlarda, durulamalar daha fazla su ile yapılır.

Başlat/Beklet  düğmesine dokunursanız, makine sadece boşaltma fazını gerçekleştirir.

- **i** Makine, yaklaşık 18 saat sonra suyu otomatik olarak boşaltır.

8.5 Ön Yıkama

Bu seçenекle bir yıkama programına bir ön yıkama aşaması ekleyebilirsiniz.

İlgili gösterge yanar.

- Yıkama aşamasından önce 30 °C'de gerçekleştirilen ön yıkama adımı eklemek için bu fonksiyonu kullanabilirsiniz. Bu seçenек aşırı kirli çamaşırlar için tavsiye edilir, özellikle kum, toz, çamur ve diğer katı partiküllerle kirlenen çamaşırlar için.

- **i** Bu seçenекler program süresini artırabilir.

8.6 Kalıcı Ekstra Durulama

Bu seçenек ile, seçilen yıkama programına göre birkaç durulama aşaması ekleyebilirsiniz.

Bu seçenек, deterjanlara karşı alerjisi olan ve hassas cilt yapısına sahip kişiler için kullanılır.

- **i** Bu seçenекler program süresini artırır.

Dokunmatik düğmelerin üzerindeki ilgili gösterge yanar ve bu seçenек devre dışı

kalana kadar sonraki çevrimlerde yanmaya devam eder.

8.7 Kalıcı Ekstra Yumuşak

Kumaş yumuşatıcı dağılımını iyileştirmek ve kumaşın yumuşaklığını artırmak için bu seçeneği kullanın.

Kumaş yumuşatıcı kullanıldığında önerilir.



- **i** Bu seçenекler program süresini artırır.

Dokunmatik düğmelerin üzerindeki ilgili gösterge yanar ve bu seçenек devre dışı kalana kadar sonraki çevrimlerde yanmaya devam eder.

8.8 Başlangıç Erteleme

Bu seçenек ile çok daha uygun bir zamanda programın başlamasını geciktirebilirsiniz.

İstenilen gecikmeyi ayarlamak için düğmeye art arda basın. Adımlarla süre 1 saat ile 20 saat arasında artırılabilir.

Başlat/Beklet  düğmesine dokunduktan sonra, ekranda  göstergesi ve seçilen gecikme süresi belirir, cihaz geri sayıma başlar ve kapak kilitlenir.

8.9 Time Manager

Bu seçeneği kullanarak program süresini çamaşır miktarına ve kirlilik derecesine göre azaltabilirsiniz.

Bir yıkama programı ayarladığınızda, gösterge ekranında varsayılan süre ve ----- kesik çizgiler gösterilir.

Program süresini ihtiyacınıza göre kısaltmak için Time Manager düğmesine dokununuz. Gösterge ekranında yeni program süresi gösterilir ve buna göre kesik çizgi sayısı azalır:

---- tam normal kirli çamaşır yükü için uygundur.

---- hafif kirli tam çamaşır yükü için hızlı bir döngü.

--- hafif kirli küçük bir çamaşır yükü için çok hızlı döngü (maksimum yarım yük önerilir).

- küçük miktarda çamaşır tazelemek için kullanılan en kısa döngü.

Time Manager sadece tablodaki programlar için kullanılabilir.

gösterge	Eco 40-60	Pamuklu	Sentetik
----- 1)	■	■	■
-----	■	■	■
---	■	■	■

gösterge	Eco 40-60	Pamuklu	Sentetik
---	■	■	■
-	■	■	■

1) Tüm programlar için varsayılan süre.



8.10 Başlat/Beklet ▷||





Cihazı başlatmak, durdurmak veya devam eden bir programa müdahale etmek için Başlat/Beklet ▷|| düğmesine dokununuz.

9. PROGRAMLAR

9.1 Program Tablosu

Program Varsayılan sıcaklık Sıcaklık aralığı	Referans sıkma hızı Sıkma hızı [dev/dk]	Maksimum çamaşır yükü	Program açıklaması (Çamaşır türü ve kirlilik seviyesi)
Eco 40-60 40 °C 1)	1400 dev/dk (1400-400)	8 kg	Beyaz pamuklu ve solmayan renkli pamuklu. Normal kirli çamaşır. Enerji tüketimi düşer ve yıkama programı süresi artar, bu sayede iyi yıkama sonuçları elde edilir.
Pamuklu 40°C 90 °C - Soğuk	1400 dev/dk (1400-400)	8 kg	Beyaz ve renkli pamuklular. Normal veya çok kirli.
Sentetik 40°C 60 °C - Soğuk	1200 dev/dk (1200 - 400)	3 kg	Sentetik çamaşır ve karışık kumaş çamaşır. Normal kirli çamaşır.
Hassas 30°C 40 °C - Soğuk	1200 dev/dk (1200-400)	2 kg	Hassas yıkama gerektiren akrilik, viskoz ve karışık kumaşlar gibi narin kumaşlar. Normal ve hafif kirli çamaşır.
Hızlı 14 dk. 30°C	800 dev/dk (800- 400)	1,5 kg	Sentetik ve karışık kumaşlı çamaşır. Hafif kirli çamaşır ve tazelenen çamaşır.

Program Varsayılan sıcaklık Sıcaklık aralığı	Referans sıkma hızı Sıkma hızı aralığı [dev/dk]	Maksimum çamaşır yükü	Program açıklaması (Çamaşır türü ve kirlilik seviyesi)
Durulama	1400 dev/dk (1400-400)	8 kg	Tüm kumaşlar, yünlüler ve çok hassas kumaşlar hariç. Kıyafetleri durulama ve sıkma programı. Varsayılan sıkma hızı pamuklu giysiler içindir. Sıkma hızını, hassas giysiler varsa, uygun şekilde düşürün. Gerekirse, durulama eklemek için Ekstra Durulama seçeneğini ayarlayın. Düşük sıkma hızıyla makine, hassas durulama ve kısa süreli bir sıkma gerçekleştirir.
Sıkma/Boşaltma	1400 dev/dk (1400-400)	8 kg	Yünlüler ve hassas kumaşlar haricinde tüm kumaşlar. Çamaşırı sıkma ve tamburdaki suyu boşaltmak için.
Anti-Alerji 60°C	1400 dev/dk (1400 - 400)	8 kg	Beyaz pamuklu çamaşırlar. Buhar ile birleştirilen bu yüksek performanslı yıkama programı, bakteri ve virüsleri %99,99 oranında yok eder ²⁾ yıkama aşamasında 60 °C'nin üzerinde tutulan sıcaklık ve buhar kullanılarak kumaş üzerinde gerçekleştirilen ek uygulamayla birlikte gelişmiş bir durulama aşaması sayesinde deterjan ve mikroorganizma kalıntıları uygun bir şekilde giderilir. Bu program aynı zamanda polenlerin/alerjen maddelerin uygun bir şekilde giderilmesini sağlar.
Yorgan 40°C 60 °C - Soğuk	800 dev/dk (800 - 400)	3 kg	Tek sentetik battaniye, keçeli kıyafetler, nevresimler, şişme ceketler ve benzeri kıyafetler.
İpekli  30°C	800 dev/dk (800 - 400)	0,5 kg	İpek ve karışık sentetik çamaşırlar için özel program.
Yünlü  40°C 40 °C - Soğuk	1200 dev/dk (1200-400)	1,5 kg	Makinede yıkanabilir yünlü, elde yıkanabilir yünlü ve «Elde yıkanır» bakım sembolü taşıyan diğer kumaşlar³⁾
Spor Giyim 30°C 40 °C - Soğuk	1200 dev/dk (1200 - 400)	3 kg	Karışık kumaşlı spor giysiler. Hafifçe kirl çamaşırlar veya tazelenen çamaşırlar.

Program	Referans	Maksi-	Program açıklaması
Varsayılan sı-	sıkma hızı	mum	(Çamaşır türü ve kirlilik seviyesi)
caklık	Sıkma hızı	çama-	
Sıcaklık aralı-	aralığı	şır yü-	
ğı	[dev/dk]	kü	
Outdoor  30°C 40 °C - Soğuk	1200 dev/dk (1200- 400)	2 kg ⁴⁾ 1 kg ⁵⁾	<p> Yumuşatıcı kullanmayın ve deterjan gözünde yumuşatıcı kalıntısı olmadığından emin olun.</p> <p>Sentetik spor çamaşırlar. Bu program modern outdoor spor giysilerini hassas olarak yıkamak için tasarlanmıştır ve spor salonu, bisiklet veya koşu gibi aktivitelerde kullanılan spor giysileri için de uygundur. Tavsiye edilen yük 2 kg'dır.</p> <p>Su geçirmez, su geçirmez-nefes alan kumaşlar ve nemden koruyan kıyafetler. Bu program su geçirmezlik özelliğini yenileme amaçlı kullanılabilir, özellikle hidrofobik kaplamaya sahip kıyafetler için tasarlanmıştır. Su geçirmezlik özelliğini yenileme işlemi uygulamak için, aşağıdaki talimatları takip edin:</p> <ul style="list-style-type: none"> • Deterjanı  gözüne dökün. • Emprenyeleme maddesini yumuşatıcı gözüne  dökün. • Çamaşırları 1 kg'a kadar azaltınız. <p> Emprenyeleme maddesinin daha iyi etki etmesi için Outdoor kurutma programını ayarlayarak, giysileri kurutma makinesinde kurutun (kurutma makineniz varsa ve yıkama talimatları makinede kurulmasına izin veriyorsa).</p>

Program	Sıkma				Ön Yıkama	Ekstra Durulama	Ekstra Yumuşak	Başlangıç Erteleme	Time Manager
Yorgan	■	■					■	■	
İpekli	■	■							■
Yünlü	■	■	■						■
Spor Giyim	■	■	■		■	■			■
Outdoor	■	■	■			■			■
Kot	■	■	■	■		■	■		■

Yıkama programları için uygun deterjanlar

Program	Evrensel toz ¹⁾	Evrensel sıvı deterjan	Renkliler için sıvı deterjan	Hassas yünlüler	Özel
Eco 40-60	▲	▲	▲	--	--
Pamuklu	▲	▲	▲	--	--
Sentetik	▲	▲	▲	--	--
Hassas	--	--	--	▲	▲
Hızlı 14 dk.	--	▲	▲	--	--
Anti-Alerji	▲	▲	--	--	▲
Yorgan	--	--	--	▲	▲
İpekli	--	--	--	▲	▲
Yünlü	--	--	--	▲	▲
Spor Giyim	--	▲	▲	--	▲
Outdoor	--	--	--	▲	▲
Kot	--	--	▲	▲	▲

¹⁾ 60 °C'den yüksek sıcaklıkta toz deterjan kullanılması önerilir.

▲ = Tavsiye Edilen

-- = Tavsiye Edilmez

9.2 Woolmark Wool Care - Mavi



Bu makinenin yünlü yıkama programı, bakım etiketinde verilen ve bu çamaşır makinesinin üreticisi tarafından belirtilen talimatlara uyulması şartıyla, «elde yıkama» etiketine sahip kıyafetlerin yıkanmasında kullanılması için The Woolmark Company tarafından onaylanmıştır. M1511 The Woolmark sembolü birçok ülkede bir Belgelendirme işaretidir.

10. AYARLAR

10.1 Sesli sinyaller

Bu cihazın aşağıda belirtilen durumlarda duyabileceğiniz farklı sesli ikazları bulunmaktadır:

- Cihazı çalıştırdığınızda (özel kısa ses).
- Cihazı kapattığınızda (özel kısa ses).
- Düğmelere dokunduğunuzda (klik sesi).
- Yanlış seçim yaptığınızda (3 kısa ses).
- Program tamamlandığında (2 dakika boyunca sürekli çalar).
- Cihazda bir arıza olduğunda (yaklaşık 5 dakika boyunca sürekli çalar).

Program ayarlama sesli ikazlarından birisini **devre dışı bırakmak/etkinleştirmek** için, 2 saniye boyunca Sıcaklık düğmesine ve Sıkma düğmesine aynı anda dokununuz. Ekranda On/Off görünüyor



Sesli ikazları devre dışı bırakırsanız, cihaz arızalıyken ikazlar çalışmaya devam ederler.

10.2 Çocuk Kilidi

Bu seçeneği kullanarak çocukların kontrol panelini kurcalamalarını engelleyebilirsiniz.

Bu seçeneği **etkinleştirmek/devre dışı bırakmak** için Ekstra Yumuşak düğmesine ekranda  **yanana/sönene** kadar basılı tutun.

Makineyi kapattığınızda makine bu seçeneği varsayılan olarak ayarlar.

Çocuk Kilidi fonksiyonu cihaz açıldıktan sonra birkaç saniye kullanılamayabilir.

11. İLK KULLANIMDAN ÖNCE

1. Cihaza elektrik geldiğinden ve su musluğunun açık olduğundan emin olun.
2.  ile işaretli bölmeye küçük bir miktar deterjan koyun.
3. Tambura çamaşır koymadan en yüksek sıcaklıkta pamuklular için bir program seçin ve başlatın.

Bu şekilde tamburda ve kazanda bulunan olası tüm kalıntıları giderebilirsiniz.

12. GÜNLÜK KULLANIM



UYARI!
Güvenlik bölümlerine bakın.

12.1 Makinenin çalıştırılması

1. Fişi prize takın.

2. Su musluğunu açın.
3. Makineyi çalıştırmak için birkaç saniye süreyle Açma/Kapama tuşuna basın.

Kısa bir ses duyulur.

Ekranda program süresi gösterilir.

12.2 Çamaşırları yerleştirme

1. Cihaz kapağını açın.
2. Cepleri boşaltın ve çamaşırları cihaza koymadan önce açın.
3. Çamaşırları tambura tek tek yerleştirin.

Tambura çok fazla çamaşır koymayın.

4. Kapağı sıkıca kapatın.

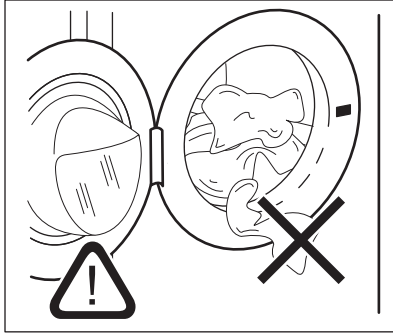

DİKKAT!

Su sızıntısını ve kıyafetlere zarar gelmesini önlemek için kapak ve kapak fitili arasında çamaşır sıkışmadığından emin olun.



Çok kirli çamaşırlar, yağ lekeleri çamaşır makinesinin kauçuk parçalarının zarar görmesine neden olur.

12.3 Deterjan ve katkı maddelerinin doldurulması

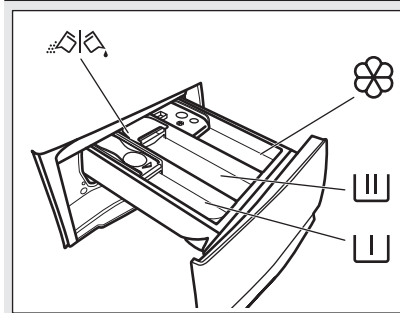

Ön yıkama aşaması, ıslatma programı veya leke çıkarıcı bölmesi.



Yıkama aşaması için bölme.



Sıvı katkı maddeleri (yumuşatıcı, kola) bölmesi.



Sıvı katkı maddeleri için maksimum seviye.



Toz veya sıvı deterjan için kanatçık.



Her zaman deterjan paketinin arkasında bulunan talimatları takip edin, ama belirtilen maksimum seviyenin (**MAX**) üzerine çıkmamanızı tavsiye ederiz. Bu miktar en iyi yıkama sonuçlarını garanti edecektir.



Bir yıkama döngüsünden sonra, gerekirse, deterjan gözündeki kalıntıyı temizleyin.

12.4 Deterjan kanatçığının konumunu kontrol edin

1. Deterjan çekmecesini duruncaya kadar dışarıya çekin.

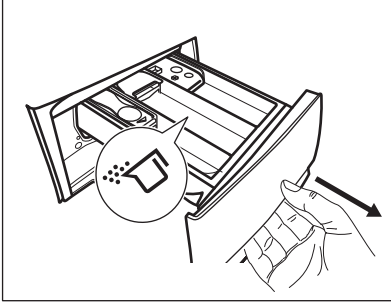

2. Çekmeceyi çıkarmak için kolu aşağıya bastırın.
3. Toz deterjan kullanmak için kanatçığı yukarı çevirin.

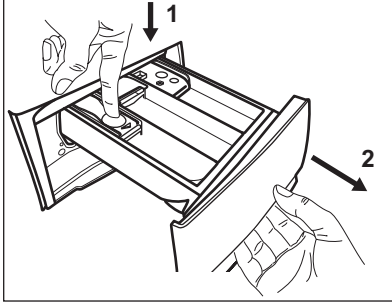

4. Sıvı deterjan kullanmak için kanatçığı aşağı çevirin.

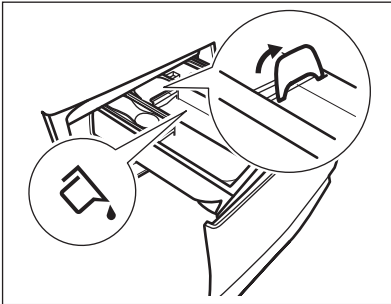

Kanatçık **AŞAĞI** konumundayken:

- Jel gibi veya koyu kıvamlı sıvı deterjanlar kullanmayın.
- Kanatçıkta gösterilen sıvı deterjan dozunu aşmayın.
- Ön yıkama fonksiyonunu seçmeyin.

- Gecikmeli başlatma fonksiyonunu ayarlamayın.

5. Deterjan ve yumuşatıcı seviyesini ölçün.
6. Deterjan çekmecesini dikkatlice kapatın.

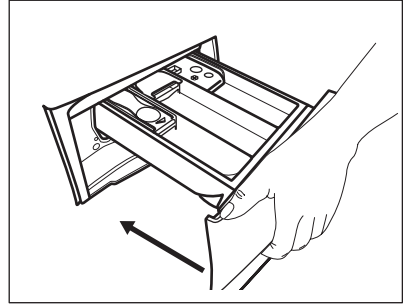

Kanatçığın çekmecenin kapanmasını engellemediğinden emin olun.

12.5 Bir programın ayarlanması

1. Program düğmesini istenilen yıkama programını seçmek için çevirin.

Başlat/Beklet  düğmesinin göstergesi yanıp söner.

Ekranda program süresi gösterilir.

2. Sıcaklığı ve/veya sıkma hızını değiştirmek için, ilgili düğmelere dokunulur.
3. İstenirse, ilgili düğmelere dokunularak bir veya daha fazla seçenek ayarlanabilir. İlgili göstergeler ekranda yanar ve yapılan değişikliğe göre bilgi verir.



Seçimin **mümkün olmadığı** durumlarda sesli bir sinyal duyulur ve ekranda - - - gösterilir.

12.6 Bir programın başlatılması

Programı başlatmak için Başlat/Beklet  tuşuna basın. Tuş göstergesi kapalı durumda ve yanıp sönmüyor ise programı başlatmak mümkün değildir (örn. program düğmesi yanlış konumda ise).





İlgili gösterge yanıp sönmeyi keser ve sürekli açık kalır.

Program başlar, kapak kilitlenir. Gösterge ekranında  göstergesi çıkar.







Cihaz su almadan önce, tahliye pompası kısa bir süreliğine çalışabilir.

12.7 Gecikmeli başlatma ile bir programın başlatılması

1. Ekranda istenilen gecikme süresi belirene kadar Başlangıç Erteleme  düğmesine art arda basın. Gösterge ekranında  göstergesi gösterilir.
2. Başlat/Beklet  tuşuna dokunun. Makine kapağı kilitlenir ve gecikmeli başlatma için geri sayımı başlatır. Gösterge ekranında  göstergesi çıkar. Geri sayım işlemi sona erdiğinde, program otomatik olarak çalışmaya başlar.



Geri sayım başladıktan sonra gecikmeli başlatmayı iptal etmek

Gecikmeli başlatmayı iptal etmek için:

1. Makineyi durdurmak için Başlat/Beklet  tuşuna dokunun. İlgili gösterge yanıp söner.
2. Ekranda  görünene ve gösterge  sönene dek Başlangıç Erteleme  düğmesine art arda dokunun.
3. Programı hemen başlatmak için Başlat/Beklet  düğmesine tekrar dokunun.

Geri sayım başladıktan sonra gecikmeli başlatmayı değiştirmek

Gecikmeli başlatmayı değiştirmek için:

1. Makineyi durdurmak için Başlat/Beklet  tuşuna dokunun. İlgili gösterge yanıp söner.
2. Ekranda istenilen gecikme süresi belirene kadar Başlangıç Erteleme  düğmesine art arda basın.
3. Yeni geri sayımı başlatmak için Başlat/Beklet  düğmesine tekrar dokunun.

12.8 SensiCare System yük algılama

Başlat/Beklet  tuşuna bastıktan sonra:



1. SensiCare System, gerçek program süresini tahmin etmek için yük ağırlığını hesaplamaya başlar. Bu aşama sırasında süre rakamlarının altında yer alan Time Manager çubukları  basit bir animasyon gösterir.
2. Yaklaşık 15-20 dakika sonra Zaman Kontrol çubukları kaybolur ve yeni yıkama süresi görüntülenir. Makine mümkün olan en kısa sürede mükemmel yıkama sonuçları elde etmek için program süresini otomatik olarak yüke göre ayarlar.



SensiCare System; Yünlü, Durulama, Sıkma gibi programlarda ve kısa programlarda devreye girmez.

12.9 Bir programı durdurma ve seçenekleri değiştirme

Program devam ederken, **sadece bazı** seçenekleri değiştirebilirsiniz:

1. Başlat/Beklet  tuşuna dokunun. İlgili gösterge yanıp söner.
2. Seçenekleri değiştirin. Ekranda verilen bilgi buna göre değişir.
3. Başlat/Beklet  düğmesine tekrar dokunun.

Yıkama programı devam eder.

12.10 Çalışan bir programın iptal edilmesi

1. Programı iptal etmek ve makineyi devre dışı bırakmak için Açma/Kapama tuşuna basın.
2. Makineyi tekrar çalıştırmak için Açma/Kapama tuşuna basın.

- i** SensiCare System tamamlandıktan ve su doldurma işlemi başladıktan **sonra SensiCare System tekrarlanmadan yeni program başlar.** İsrافی önlemek için su ve deterjan boşaltılmaz.

Alternatif iptal etme yöntemi mevcuttur:

1. Seçme düğmesini "Sıfırlama"

konumuna • çevirin.

2. 1 saniye bekleyin. Ekranda --- gösterilir.





Artık, yeni bir yıkama programı ayarlayabilirsiniz.

12.11 Kapıyı açma - Çamaşırları ekleme

- i** Tamburdaki su sıcaklığı ve seviyesi çok yüksekse ve/veya tambur dönmeye devam ediyorsa kapıyı açmamalısınız.

Bir program ya da gecikmeli başlatma çalışırken, cihaz kapısı kilitlenir.

Gösterge ekranında  göstergesi çıkar.

1. Başlat/Beklet  tuşuna dokunun.  göstergesi yanıp sönmeye başlar.
2. Kapı kilit göstergesi  sönene dek bekleyin. Makinenin kapısını açın. Gerekirse, kıyafet ekleyin veya çıkarın. Kapıyı kapatın ve Başlat/Beklet  tuşuna dokunun. Program veya gecikmeli başlatma devam eder.

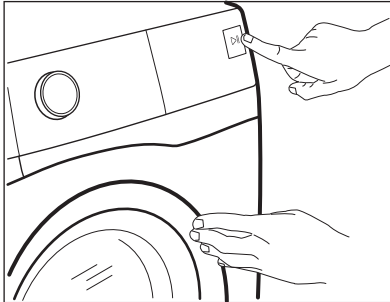

12.12 Program sonu

Program sona erdiğinde, makine otomatik olarak durur. Sesli ikaz duyulur (etkin ise). Göstergede şu gösterilir:



Başlat/Beklet  tuşunun ışığı söner.





Kapak kilidi açılır ve gösterge  kaybolur.



1. Makineyi devre dışı bırakmak için Açma/Kapama tuşuna basın. Programın sona ermesinden beş dakika sonra, enerji tasarrufu fonksiyonu otomatik olarak makineyi devre dışı bırakır.

- i** Cihazı tekrar çalıştırdığınızda, ekranda önceki programın bitişi görüntülenir. Yeni bir yıkama devri ayarlamak için program düğmesini çevirin.
2. Çamaşırları makineden çıkarın.
 3. Tamburun tamamen boş olduğundan emin olun.
 4. Küf ve koku oluşumunu önlemek için kapağı ve deterjan gözünü hafif açık halde tutun.

12.13 Program sonunda suyun boşaltılması

Son durulamadan sonra suyun boşaltılmadığı bir program veya bir seçenek seçtiyseniz, program tamamlanır, ama:

- Süre göstergesi alanında  belirir ve gösterge ekranında  kapak kilitli sembolü gösterilir.
 - Tambur, çamaşırların kırıışmasını önlemek için düzenli olarak dönmeye devam eder.
 - Kapak kilitli kalır.
 - Kapağı açmak için suyu boşaltmanız gerekir:
1. Gerekirse, makine tarafından önerilen sıkma hızını düşürmek için Sıkma  düğmesine dokununuz.
 2. Başlat/Beklet  tuşuna basın:

- Durulama Bekletme  ayarladıysanız, makine suyu tahliye eder ve sıkma işlemini gerçekleştirir.
- Gece Programı  ayarladıysanız, makine sadece suyu tahliye eder

Seçenek göstergesi Durulama Bekletme  kaybolur.

3. Program tamamlandığında ve kapak kilitle göstergesi  söndüğünde, kapağı açabilirsiniz.
4. Makineyi devre dışı bırakmak için birkaç saniye süreyle Açma/Kapama tuşuna basın.

12.14 Bekleme seçeneği

Bekleme fonksiyonu enerji tüketimini azaltmak için şu durumlarda makineyi otomatik olarak devre dışı bırakır:

- Herhangi bir program çalışmıyorken makineyi 5 dakika kullanmayın. Makineyi tekrar çalıştırmak için Açma/Kapama tuşuna basın.
- Program sona erdikten 5 dakika sonra devreye girer. Makineyi tekrar çalıştırmak için Açma/Kapama tuşuna basın. Ekranda son ayarlı programın bitişi gösterilir. Yeni bir yıkama devri ayarlamak için program düğmesini çevirin.

Düğme "Sıfırlama" konumuna • çevrilirse, makine 30 saniye içerisinde otomatik olarak kapanır.

 Tamburda su bırakılarak sonlanan bir program veya seçenek seçilirse, suyu boşaltmanız gerektiğini hatırlatmak için **makineyi çalıştırmaz.**

13. İPUÇLARI VE YARARLI BİLGİLER



UYARI!
Güvenlik bölümlerine bakın.

13.1 Çamaşır yükü

- Çamaşıruları ayırın: beyaz, renkli, sentetik, hassas ve yünlü.
- Çamaşır bakım etiketlerinde yazan yıkama talimatlarına uyun.
- Beyaz ve renkli çamaşıruları birlikte yıkamayın.
- Bazı renkli ürünler ilk yıkamada renk salabilir. Bu ürünleri ilk birkaç seferinde ayrı yıkamanızı öneririz.
- Çok katlı kumaşların, yününlülerin ve üzerlerinde baskılı resim bulunan çamaşıruların içlerini dışa çevirin.
- İnatçı lekeler için ön işlem uygulayın.
- Özel bir deterjanla inatçı lekeleri çıkarın.
- Perdeleri yıkarken dikkatli olun. Kancalarını çıkarın ya da perdeleri bir yıkama torbasına veya yastık kılıfının içine koyun.
- Çok az çamaşır yüklenmesi sıkma aşamasında aşırı titreşime neden olarak denge sorunlarının yaşanmasına yol açabilir. Bu durumla karşılaştığınızda:

- a. Programı durdurun ve kapağı açın ("Günlük Kullanım" bölümüne bakın);
 - b. çamaşıruları elinizle tamburun içinde dağıtın bu sayede çamaşırular kazanın içine eşit bir şekilde yerleşir;
 - c. ve Başlat/Beklet düğmesine basın. Sıkma aşaması devam eder.
- Yastık kılıflarını, fermuarları, kancaları ve çitçitleri kapatın. Kayışları, kordonları, ayakkabı bağcıklarını, kurdeleleri ve diğer gevşek öğeleri bağlayın.
 - Kenarları dikilmemiş ya da kesik olan çamaşırular yıkamayın. Küçük ve/veya narin çamaşıruları (ör: telli sütyenler, kemerler, taytlar, ayakkabı bağcığı, kurdeleler, vb.) yıkamak için çamaşır filesi kullanın.

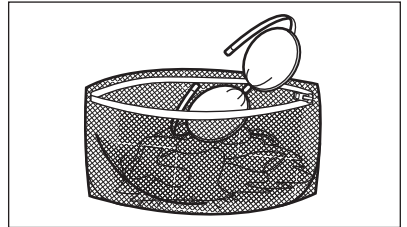

- Cepleri boşaltın ve katlanmış çamaşırları açın.

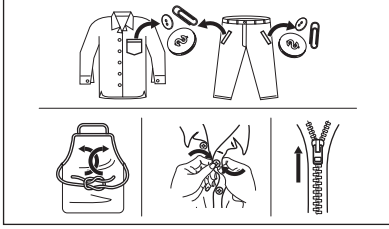

13.2 İnatçı lekeler

Bazı lekeler için su ve deterjan yeterli olmaz.

Çamaşırları makineye koymadan önce bu lekeler önceden işlem uygulamanızı tavsiye ederiz.

Özel leke çıkarıcılar kullanılabilir. Kumaş ve leke türüne uygun özel leke çıkarıcıyı kullanın.

13.3 Deterjan tipi ve miktarı

Deterjan seçimi ve doğru miktarlarda kullanılması sadece yıkama performansınızı etkilemez, aynı zamanda israfı önlemeye ve çevreyi korumaya da yardımcı olur:

- Sadece özel olarak çamaşır makineleri için üretilmiş deterjanları ve diğer maddeleri kullanın. Öncelikle, aşağıdaki genel kuralları izleyin:
 - hassas kumaşlar hariç her türlü kumaş için toz deterjanlar. Beyazlar için çamaşır suyu ve çamaşır yumuşatıcı içeren toz deterjanları tercih edin,
 - tüm çamaşır tiplerinde tercihen düşük sıcaklıkta yıkama programları için (maks. 60 °C) veya sadece yünlüler için sıvı deterjanlar.
- Deterjan seçimi ve miktarı aşağıdakilere bağlı olacaktır: kumaş türü (hassas yapıdakiler, yünlüler, pamuklular, vb.), giysilerin rengi, yükün boyutu, kirlilik derecesi, yıkama sıcaklığı ve kullanılan suyun sertliği.
- Belirtilen maksimum seviyeyi (**MAX**) geçmeyecek şekilde deterjan ve diğer maddelerin paketlerinin arkasındaki talimatları takip edin.
- Farklı tipte deterjanları karıştırmayın.

- Aşağıdaki hallerde daha az deterjan kullanın:
 - az miktarda çamaşır yıkıyorsanız.
 - çamaşırlar hafif kirliliğe.
 - yıkama sırasında ciddi miktarda köpük vardır.
- Deterjan tabletleri veya kapsüllerini kullanırken, bunları deterjan gözüne değil daima tamburun içine koyun.

Yetersiz deterjan şunlara neden olabilir:

- yetersiz yıkama sonuçları,
- yıkama yükü grileşmekte,
- yağlı giysiler,
- cihazda küflenme.

Aşırı deterjan şunlara neden olabilir:

- köpüklenme,
- daha düşük yıkama etkisi,
- yetersiz durulama,
- çevreye çok daha büyük bir olumsuz etki.

13.4 Ekolojik tavsiyeler

Sudan, enerjiden tasarruf sağlamak ve çevrenin korunmasına yardımcı olmak için, aşağıdaki faydalı bilgileri dikkate almanızı öneririz:

- **Normal kirliliğe çamaşırlar**, deterjandan, sudan ve zamandan tasarruf için **ön yıkama yapmadan** yıkanabilirler (böylece çevre de korunmuş olur).
- Cihazın her program için belirtilen azami **kapasiteye yüklenmesi enerji ve su tüketimini azaltmaya yardımcı olur**.
- Uygun ön işlemler yapılarak, lekeler ve belirli bir dereceye kadar olan kirler çıkarılabilir, çamaşırlar daha düşük bir sıcaklıkta yıkanabilir.
- Doğru miktarda deterjan kullanmak için, deterjan üreticisi tarafından önerilen miktara bakın ve şebekemizdeki su sertliğini kontrol edin. Bkz. "Su sertliği".
- Çamaşırınızı **kurutma makinesinde** kurutmadan önce, seçilen **yıkama programı için mümkün olan azami** sıklıkla hızını ayarlayın. Bu işlem kurutma sırasında enerji tasarrufu sağlar!

13.5 Su sertliđi

Bulunduđunuz blgede su sertliđi yksek veya orta seviyedeysen, amařır makinelerine zel su yumuřaticıları kullanmanızı tavsiye ederiz. Su sertliđinin yumuřak olduđu blgelerde su yumuřaticı kullanılması gerekli deđildir.

Bulunduđunuz blgedeki su sertliđi hakkında bilgi almak zere yerel su idarenizle iletiřime gein.

Dođru miktarda su yumuřaticı kullanın. rnn ambalajında yazan talimatlara uyun.

14. BAKIM VE TEMİZLİK



UYARI!

Gvenlik blmlerine bakın.

14.1 Periyodik temizleme takvimi

Periyodik temizleme cihazınızın mrn uzatmaya yardımcı olur.

Her programdan sonra, hava sirklasyonunu sađlamak ve cihazın iindeki nemi kurutmak iin kapađı ve deterjan gzn hafif aık tutun: kf ve kokuları nleyecektir.

Cihaz uzun sre kullanılmayacaksa: su musluđunu kapatın ve cihazın fiřini ekin.

Periyodik temizlik takvim gstergesi:

Kire zme	Yılda iki kez
Bakım yıkaması	Ayda bir kez
Kapak contasını temizleme	İki ayda bir
Tambur temizleme	İki ayda bir
Deterjan gzn temizleme	İki ayda bir
Tahliye pompası filtresini temizleyin	Yılda iki kez
Giriř hortumu ve valf filtresini temizleyin	Yılda iki kez

Ařađıdaki paragraflarda her bir parayı nasıl temizleyeceđiniz aıklanmaktadır.

14.2 Yabancı nesnelere ıkarılması



Programı alıřtırmadan nce ceplerin boř olduđundan ve tm gevřek elemanların bađlandığından emin olun. Bkz. 'İpuları ve neriler' blmnde 'amařır yk' kısmı.

Kapak contasında, filtrelerde ve tamburda fark ettiđiniz yabancı cisimleri (metal klips, dđmeler, madeni paralar vb.) ıkarın. 'ift kenar ađızlı kapak contası', 'Silindirin temizlenmesi', 'Tahliye pompasının temizlenmesi' ve 'Giriř hortumunun ve valf filtresinin temizlenmesi' paragraflarına bakın. Gerekirse, ltfen Yetkili Servis Merkezi ile irtibata gein.

14.3 Dıř tarafını temizleme

Cihazı sadece hafif sabun ve ılık su ile temizleyin. Tm yzeyi kurulayın. Bulařık sngerini veya herhangi bir kazıyıcı materyal kullanmayın.



DİKKAT!

Alkol, solvent ya da kimyasal rnler kullanmayın.



DİKKAT!

Metal yzeyleri klor bazlı deterjan ile temizlemeyin.

14.4 Kire zme



Bulunduđunuz blgede su sertliđi yksek veya orta seviyedeysen, amařır makinesi iin su yumuřaticı rn kullanmanızı tavsiye ederiz.

Kireç kalıntısı olup olmadığını kontrol etmek için tamburu düzenli olarak inceleyin.

Normal deterjanlarda su yumuşatıcı katkı maddeleri bulunmaktadır ancak tambura çamaşır koymadan ve yumuşatıcı deterjan kullanarak makineyi çalıştırmanızı öneriyoruz.

i Ürünün ambalajında yazan talimatlara daima uyun.

14.5 Kazan temizleme

Düşük sıcaklık programlarının sık ve uzun kullanımı deterjan birikimine, tüy kalıntılarına, tambur ve tüpün içinde bakteri oluşumuna neden olabilir. Bu genellikle kötü kokulara ve küfe neden olur. Bu kalıntıları gidermek ve cihazınızın iç parçalarını temizlemek için, düzenli olarak koruyucu yıkamayı çalıştırın (ayda en az 1 kere):

i Tambur temizleme bölümüne bakın.

14.6 Çift kenar ağızlı kapak contası

Bu cihaz, çamaşırlardan dökülen hafif tüylü liflerin su ile tahliye edilmesini sağlayan **kendi kendini temizleyen bir tahliye sistemi** ile donatılmıştır. Contayı düzenli olarak inceleyin. Bozuk paralar, düğmeler ve diğer küçük eşyalar, işlemin sonunda geri alınabilir.

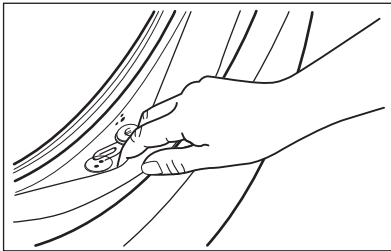

Conta yüzeyini, çizmeden amonyak krem temizleyici kullanarak gerektiğinde temizleyin.

i Ürünün ambalajlarında yazan talimatlara daima uyun.

14.7 Tambur temizleme

İstenmeyen birikintilerin oluşmasını önlemek için tamburu düzenli olarak kontrol edin.

Yıkama veya musluk suyu içerisindeki demir içeren yabancı maddelerin paslanmasından dolayı tambur içerisinde pas birikintileri oluşabilir

Tamburu, paslanmaz çelik için özel bir ürünle temizleyin.

i Temizleyici ürünün ambalajında yazan talimatlara mutlaka uyun. Tamburu asitli kireç çözücü ürünler, klor içeren aşındırıcı maddeler veya demir ya da çelik yünü ile temizlemeyin.

Mükemmel bir temizlik için:

1. Tüm çamaşırları tamburdan çıkarın.
2. Pamuklu programını en yüksek sıcaklık ile başlatın.
3. Kalan her türlü atığı temizlemek için boş tambura küçük bir miktar toz deterjan koyun.

i Zaman zaman, işlem sonunda ekranda  simgesi çıkabilir: bu, "tambur temizleme" işlemine yönelik bir öneridir. Tambur temizleme işlemi tamamlandıktan sonra, simge kaybolur.

14.8 Deterjan çekmecesi temizleme

Deterjan gözünde kurumuş deterjan kalıntısı veya pıhtılaşmış çamaşır yumuşatıcı ve/veya küf oluşumunu önlemek için ara sıra aşağıdaki temizleme prosedürünü gerçekleştirin:

1. Çekmeceyi açın. Resimde gösterildiği gibi düğmeye basın ve yukarı doğru çekin.

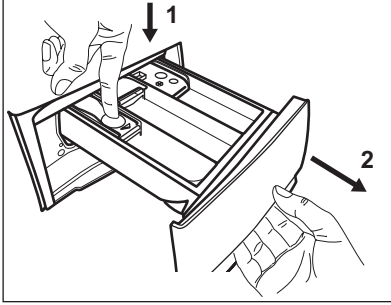

2. Biriken deterjan kalıntılarını gidermek için temizliği rahat yapmak adına katkı maddesi bölmesinin üst tarafını çıkararak akan su altında durulayın. Temizleme işleminin ardından çıkardığınız üst bölmeyi tekrar yerine takın.

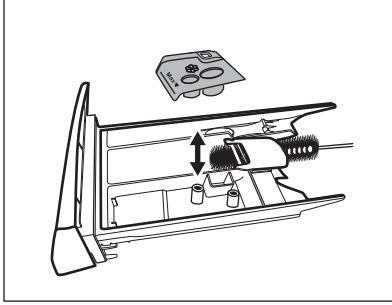

3. Gözün üst ve alt kısmındaki tüm deterjan kalıntılarının çıktığından

emin olun. Gözü temizlemek için küçük bir fırça kullanın.

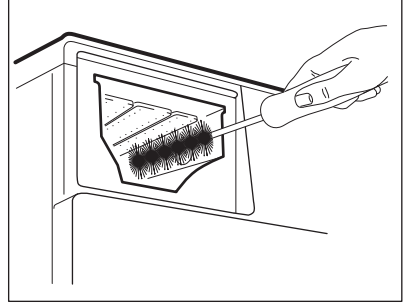

4. Deterjan çekmecesini kılavuz rayların içine yerleştirin ve kapatın. Tambura çamaşır koymadan durulama programını çalıştırın.

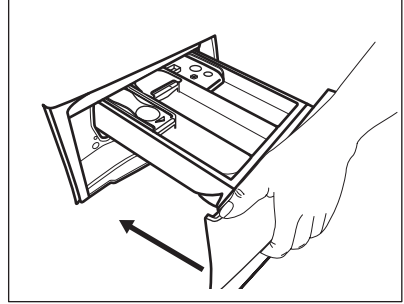

14.9 Tahliye pompasının temizlenmesi

Tahliye pompası filtresini düzenli olarak kontrol edin ve temiz olduğundan emin olun.

Pompayı şu durumlarda temizleyin:

- Cihaz suyu tahliye etmiyorsa.
- Tambur dönmüyorsa.
- Cihaz, tahliye pompasının engellenmesi durumunda normal olmayan sesler çıkarır.
- Gösterge ekranında **E20** alarm kodu görünüyorsa.



UYARI!

- Elektrik fişini prizden çekin.
- Cihaz çalışırken filtreyi çıkarmayın.
- Makine içerisindeki su sıcaksa tahliye pompasını temizlemeyin. Su soğuyana kadar bekleyin.
- Dışarı su akışı duruncaya kadar vanayı açıp, kapatarak Adım 3'ü birkaç kez tekrar edin.

Filtreyi çıkarırken dökülen suyu silmek için mutlaka yakınızdaki bir bez bulundurun.

Pompayı temizlemek için aşağıdaki işlemleri yapın:

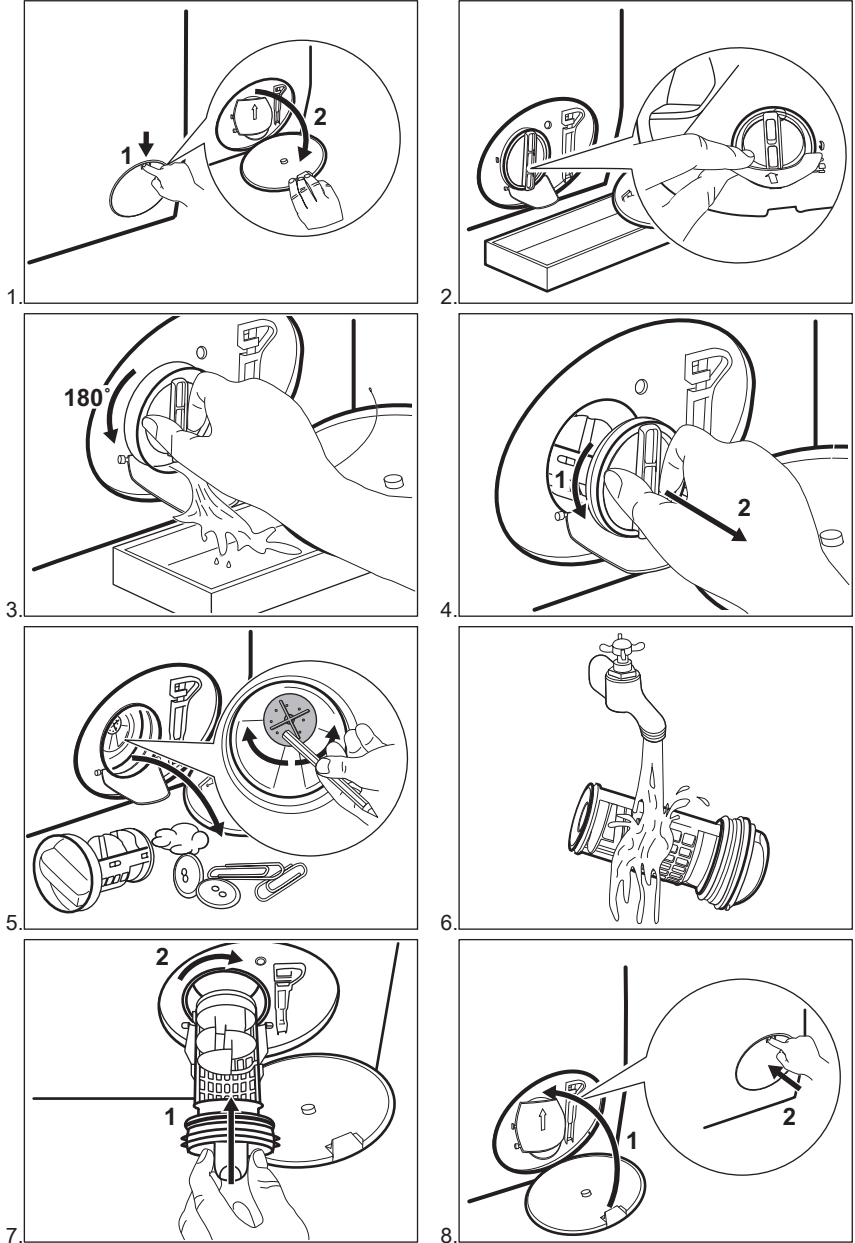

UYARI!

Pompa çarkının döndüğünden emin olun. Aksine bir durumun olması halinde, Yetkili Servis Merkezi ile iletişime geçin. Sızıntıların önüne geçmek için filtreyi doğru şekilde sıkıştırdığınızdan emin olun.

14.10 Giriş hortumu ve su giriş filtresi temizliği

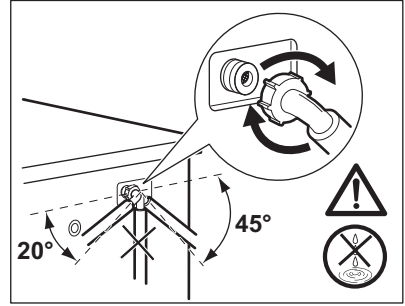
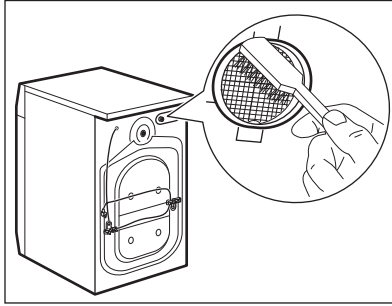
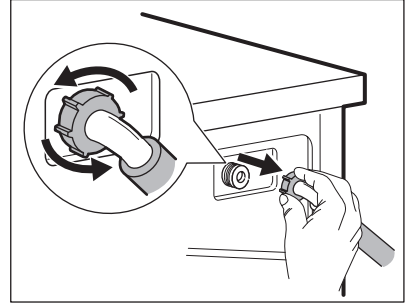
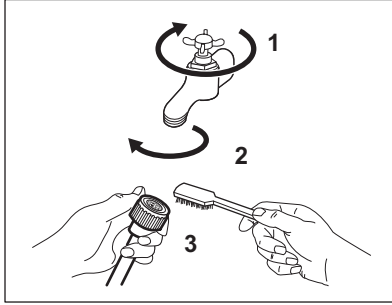

14.11 Acil boşaltma

Cihaz suyu boşaltamazsa, "Tahliye pompasını temizleme" paragrafında belirtilen aynı prosedürü gerçekleştirin. Gerekirse pompayı temizleyin.

14.12 Donmaya karşı önlemler

Cihaz sıcaklığın 0°C'nin altına düşebileceği bir alana kurulmuşsa, kalan suyu giriş hortumundan ve tahliye pompasından boşaltın.

1. Elektrik fişini prizden çekiniz.
2. Su musluğunu kapatın.

3. Giriş hortumunun iki ucunu bir kap içerisine koyun ve suyun hortumdan dışarı akmasına izin verin.
4. Tahliye pompasını boşaltın. Acil boşaltma prosedürüne başvurun.
5. Tahliye pompası boş olduğunda, giriş hortumunu tekrar takın.



UYARI!

Cihazı tekrar kullanmadan önce sıcaklığın 0°C'den fazla olduğundan emin olun. Üretici düşük sıcaklıklardan kaynaklanan hasarlardan sorumlu değildir.

15. SORUN GIDERME



UYARI!

Güvenlik bölümlerine bakın.

15.1 Alarm Kodları ve Olası arızalar

Cihaz çalışmaya başlamıyor veya çalışma esnasında duruyor. Önce sorun için bir çözüm bulmaya çalışın (tablolara başvurun).



UYARI!

Herhangi bir kontrol yapmadan önce, cihazı devre dışı bırakın.

Bazı sorunlarla, ekranda bir alarm kodu gösterilir ve Başlat/

Beklet ►|| düğmesi sürekli yanıp sönebilir:

Sorun	Olası çözüm
<p>E 10 Cihaza düzgün bir şekilde su doldurulamıyor.</p>	<ul style="list-style-type: none"> • Su musluğunun açık olduğundan emin olun. • Su giriş basıncının çok düşük olmadığından emin olun. Bu bilgiye ulaşmak için yerel su tedarikçinizi arayın. • Su musluğunun tıkalı olmadığından emin olun. • Giriş hortumunda bükülme veya hasar olmadığından emin olun. • Su giriş hortumunun bağlantısının doğru olduğundan emin olun. • Giriş hortumu filtresinin ve vana filtresinin tıkalı olmadığından emin olun. "Bakım ve Temizlik" bölümüne bakın.
<p>E20 Cihaz suyu tahliye etmiyor.</p>	<ul style="list-style-type: none"> • Lavabo borusunun tıkalı olmadığından emin olun. • Tahliye hortumunda dolanma veya bükülme olmadığından emin olun. • Tahliye filtresinin tıkalı olmadığından emin olun. Gerekirse, filtreyi temizleyin. "Bakım ve temizlik" bölümüne bakın. • Tahliye hortumunun bağlantısının doğru olduğundan emin olun. • Tahliye aşaması olmayan bir program ayarladıysanız, tahliye programını ayarlayın. • Kazanda su bırakacak bir seçenek ayarladıysanız, tahliye programını ayarlayın.
<p>E40 Cihazın kapağı açıktır veya doğru şekilde kapatılmamıştır.</p>	<ul style="list-style-type: none"> • Kapağın düzgün bir şekilde kapatıldığından emin olun.
<p>E9 1 Dahili arıza. Cihazın elektronik devreleri arasında bağlantı yoktur.</p>	<ul style="list-style-type: none"> • Program düzgün tamamlanmadı veya cihaz çok erken durdu. Cihazı kapatıp yeniden açın. • Alarm kodu görünürse, Yetkili Servis Merkezi ile temasa geçin.
<p>EKO Şebeke elektriği düzenli değil.</p>	<ul style="list-style-type: none"> • Şebeke elektriği düzenli olana dek bekleyin.

Gösterge ekranında başka alarm kodları gösterilirse, cihazı devre dışı bırakın ve çalıştırın. Sorun devam ederse, Yetkili Servis Merkezi ile temasa geçin.
Çamaşır makinesinde farklı bir sorun olması durumunda, olası çözümler için aşağıdaki tabloyu kontrol edin.

Sorun	Olası çözüm
Program başlamıyor.	<ul style="list-style-type: none"> Elektrik fişinin prize takılı olduğundan emin olun. Cihazın kapağının kapalı olduğundan emin olun. Sigorta kutusundaki sigortaların doğru çalıştığından emin olun. Başlat/Beklet  tuşuna basıldığından emin olun. Gecikmeli başlatma seçeneği ayarlanmıyorsa, ayarı iptal edin ya da geri sayımın bitmesini bekleyin. Açık ise Çocuk Kilidi fonksiyonunu devre dışı bırakın. Seçilen programın düğme konumunu kontrol edin.
Makine hemen suyla doluyor ve su hemen tahliye ediliyor.	<ul style="list-style-type: none"> Tahliye hortumunun doğru konumda olduğundan emin olun. Hortum çok alçakta olabilir. "Montaj talimatları" bölümüne başvurun.
Sıkma aşaması çalışmıyor ya da yıkama işlemi normalden uzun sürüyor.	<ul style="list-style-type: none"> Sıkma programını ayarlayın. Tahliye filtresinin tıkalı olmadığından emin olun. Gerekirse, filtreyi temizleyin. "Bakım ve temizlik" bölümüne bakın. Kazan içindeki çamaşırları manuel olarak ayarlayın ve sıkma aşamasını tekrar başlatın. Bu soruna denge sorunları neden olabilir.
Zeminde su var.	<ul style="list-style-type: none"> Su hortumu bağlantılarının sıkı olduğundan ve su kaçağı olmadığından emin olun. Su giriş hortumunda ve tahliye hortumunda hasar olmadığından emin olun. Deterjanın ve miktarının doğru olduğundan emin olun.
Cihazın kapağı açılmıyor.	<ul style="list-style-type: none"> Kazanda su bırakacak bir yıkama programı seçilmediğinden emin olun. Yıkama programının bittiğinden emin olun. Tambur içerisinde su bulunuyorsa tahliye ya da sıkma programını seçin. Cihazın elektrik gücünü aldığından emin olun. Bu sorunun nedeni bir cihaz arızası olabilir. Yetkili Servis Merkezi ile iletişime geçin.
Cihaz, normal olmayan ses ve titreşimler çıkarıyor.	<ul style="list-style-type: none"> Cihaz seviyesinin doğru olduğundan emin olun. "Montaj talimatları" bölümüne başvurun. Ambalajın ve / veya nakliye cıvatalarının çıkarıldığından emin olun. "Montaj talimatları" bölümüne başvurun. Tambura daha fazla çamaşır ekleyin. Çamaşır yükü çok az olabilir.
Program çalışırken program süresi artıyor veya azalıyor.	<ul style="list-style-type: none"> SensiCare System seçeneği çamaşır tipine ve çamaşır yüklemeye boyutuna göre program süresini ayarlayabilir. "Günlük Kullanım" bölümünde "SensiCare System yük algılama" kısmına bakın.

Sorun	Olası çözüm
Yıkama performansı tatmin edici değil.	<ul style="list-style-type: none"> Deterjan miktarını artırın veya farklı bir deterjan kullanın. İnatçı lekeleri çıkarmak için, çamaşırları yıkamadan önce özel ürünler uygulayın. Doğru sıcaklığı ayarladığınızdan emin olun. Çamaşır yükünü azaltın.
Yıkama programı esnasında tamburda çok fazla köpük var.	<ul style="list-style-type: none"> Deterjan miktarını azaltın.
Yıkama programının ardından, deterjan gözünde bazı deterjan kalıntıları var.	<ul style="list-style-type: none"> Kanatçığın doğru konumda olduğundan emin olun (toz deterjan için YUKARI - sıvı deterjan için AŞAĞI). Deterjan gözünü, bu kullanım kılavuzunda verilen talimatlara göre kullandığınızdan emin olun.

Kontrol sonrasında, cihazı çalıştırın. Program, kesildiği noktadan itibaren devam eder.

Sorun tekrarlanırsa, Yetkili Servis Merkezi ile iletişim kurun.

Servis merkezi için gerekli bilgiler, bilgi etiketinde bulunmaktadır.

16. TÜKETİM DEĞERLERİ

16.1 Giriş



www.theenergylabel.eu sitesini ziyaret ederek Enerji Etiketini hakkında ayrıntılı bilgi edinebilirsiniz.



Cihazla birlikte verilen enerji etiketindeki QR kodu, cihazın performansı ile ilgili olarak EU EPREL veri tabanında tutulan bilgiler için bir web bağlantısı sunmaktadır. Enerji etiketini, kullanım kılavuzu ve bu cihazla birlikte verilen diğer tüm belgelerle birlikte referans olması açısından saklayın. Aynı bilgileri ayrıca, **https://eprel.ec.europa.eu** linkini ve cihazın bilgi etiketinde verilen model adını ve ürün numarasını kullanarak EPREL'de bulabilirsiniz. Bilgi etiketinin konumu için 'Ürün açıklaması' bölümüne bakın.

16.2 Açıklama Yazısı

kg	Çamaşır yükü.	s:dd	Program süresi.
kW/sa	Enerji tüketimi.	°C	Çamaşır sıcaklığı.
Litre	Su tüketimi.	dev/dk	Sıkma hızı.
%	Sıkma aşamasının sonunda kalan nem. Sıkma hızı ne kadar yüksek olursa, gürültü o kadar yüksek ve kalan nem o kadar düşük olur.		



Değerler ve program süresi, farklı koşullara bağlı olarak (ör. oda sıcaklığı, su sıcaklığı ve basıncı, yük boyutu ve çamaşır türü, besleme voltajı) ve ayrıca bir programın varsayılan ayarını değiştirmeniz halinde değişebilir.

16.3 2019/2023 AB Komisyon Tüzüğü uyarınca

Eco 40-60 program	kg	kW/sa	Litre	s:dd	%	°C	dev/d k ¹⁾
Tam yük	8	0.980	52.0	3:25	53.00	41.0	1351
Yarım yük	4	0.612	42.0	2:40	53.00	34.0	1351
Çeyrek yük	2	0.250	33.0	2:35	54.00	22.0	1351

1) Maksimum sıkma hızı.

Farklı modellerde güç tüketimi

Kapalı (W)	Bekleme (W)	Gecikmeli başlatma (W)
0.50	0.50	4.00

Kapalı/Bekleme moduna süre maksimum 15 dakikadır.

16.4 Sık kullanılan programlar



Bu değerler yalnızca bilgi amaçlıdır.

Program	kg	kW/sa	Litre	s:dd	%	°C	dev/d k ¹⁾
Pamuklu ²⁾ 90 °C	8	2.500	95.0	3:10	52.00	85.0	1400
Pamuklu 60 °C	8	1.650	85.0	2:55	52.00	55.0	1400
Pamuklu ³⁾ 20 °C	8	0.400	85.0	2:55	52.00	20.0	1400
Sentetik 40 °C	3	0.650	55.0	2:00	35.00	40.0	1200
Hassas ⁴⁾ 30 °C	2	0.300	45.0	1:20	35.00	30.0	1200

Program	kg	kW/sa	Litre	s:dd	%	°C	dev/d k ¹)
Yünlü 30 °C	1,5	0.300	65.0	1:05	30.00	30.0	1200

- 1) Sıkma hızına ilişkin referans gösterge.
- 2) Aşırı kirli tekstil ürünlerini yıkamak için uygundur.
- 3) Hafif kirli pamukluları yıkamak için uygundur.
- 4) Az kirli çamaşırlar için hafif yıkama döngüsü olarak da çalışır.

17. HIZLI KILAVUZ

17.1 Günlük kullanım

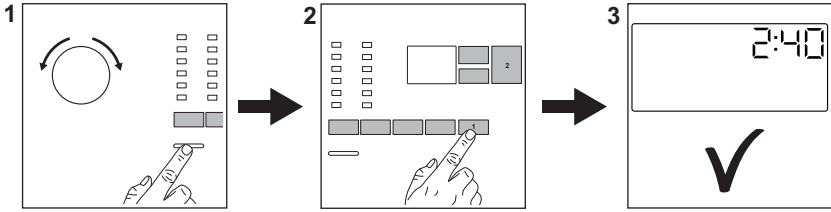

Fişi prize takın.

Musluğu açın.

Çamaşırları yerleştirin.

Deterjan ve diğer maddeleri, uygun deterjan bölmesine koyun.

1. Cihazı açmak için **Açma/Kapama** tuşuna basın. İstenilen programı seçmek için program düğmesini çevirin.

2. İstediğiniz seçenekleri (1) ilgili tuşları kullanarak ayarlayın. Programı başlatmak için **Başlat/Beklet** (2) tuşuna dokununuz.

3. Makine çalışmaya başlar. Programın sonunda çamaşırları çıkarın.

Cihazı kapatmak için **Açma/Kapama** tuşuna basın.

17.2 Tahliye pompası filtresinin temizlenmesi

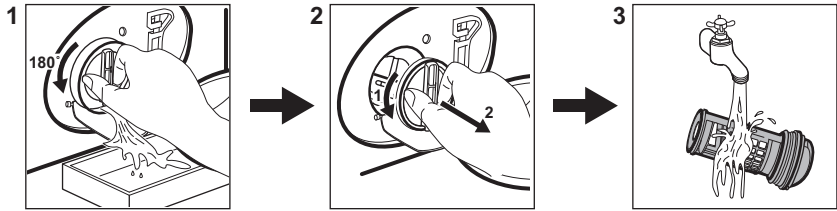

Filtreyi düzenli olarak ve özellikle ekranda alarm kodu **E20** görünürse temizleyin.

17.3 Programlar

Programlar	Çamaşır Yü- kü	Ürün açıklaması
Eco 40-60	8 kg	Beyaz ve renkli pamuklular. Normal kirli çamaşırlar.
Pamuklu	8 kg	Beyaz ve renkli pamuklular.
Sentetik	3 kg	Sentetik veya karışık kumaşlı çamaşırlar.
Hassas	2 kg	Akrilik, viskoz, polyester gibi hassas kumaşlar.
Hızlı 14 dk.	1,5 kg	Hafif kirli veya bir kere giyilmiş pamuklu ve sentetik çamaşırlar.
Durulama	8 kg	Tüm kumaşlar, yünümler ve çok hassas kumaşlar hariç. Durulama ve sıkma programı.
Sıkma/Boşaltma	8 kg	Tüm kumaşlar, yünümler ve çok hassas kumaşlar hariç. Sıkma ve su boşaltma programı.
Anti-Alerji	8 kg	Beyaz pamuklu çamaşırlar. Bu program bakteri ve virüslerin %99,99'dan fazlasını yok eder ¹⁾ . Ayrıca alerjen miktarının uygun şekilde azaltılmasını sağlar.
Yorgan	3 kg	Sentetik veya kuş tüyü battaniye ve yorganlar, dolgu giysiler.
 İpekli	0,5 kg	İpek ve karışık sentetik çamaşırlar için özel program.
 Yünlü	1,5 kg	Makinede yıkanabilen yünümler, elde yıkanabilen yünümler ve hassas kumaşlar.
Spor Giyim	3 kg	Spor giysiler.
 Outdoor	2 kg ²⁾ 1 kg ³⁾	Modern açık hava spor giysiler.
Kot	3 kg	Kot giysiler.

1) 2021'de Swisstatest Testmaterialien AG tarafından gerçekleştirilen kurum dışı bir test ile Staphylococcus aureus, Enterococcus faecium, Candida albicans, Pseudomonas aeruginosa ve MS2 Bakteriyofaj üzerindeki etkileri test edilmiştir (Test Raporu No. 202120117).

2) Yıkama programı.

3) Yıkama programı ve empenyeleme aşaması.

18. TÜKETİCİNİN SEÇİMLİK HAKLARI

1. Malın ayıplı olduğunun anlaşılması durumunda tüketici;
 - a. Satılanı geri vermeye hazır olduğunu bildirerek sözleşmeden dönme,

- b. Satılanı alıkoyup ayıp oranında satış bedelinden indirim isteme,
 - c. Aşırı bir masraf gerektirmediği takdirde, bütün masrafları satıcıya ait olmak üzere satılanın ücretsiz onarılmasını isteme,
 - d. İmkân varsa, satılanın ayıpsız bir misli ile değiştirilmesini isteme, seçimlik haklarından birini kullanabilir. Satıcı, tüketicinin tercih ettiği bu talebi yerine getirmekle yükümlüdür.
2. Ücretsiz onarım veya malın ayıpsız misli ile değiştirilmesi hakları üretici veya ithalatçıya karşı da kullanılabilir. Bu fıkradaki hakların yerine getirilmesi konusunda satıcı, üretici ve ithalatçı müteselsilen sorumludur. Üretici veya ithalatçı, malın kendisi tarafından piyasaya sürülmesinden sonra ayıbın doğduğunu ispat ettiği takdirde sorumlu tutulmaz.
 3. Ücretsiz onarım veya malın ayıpsız misli ile değiştirilmesinin satıcı için orantısız güçlükleri beraberinde getirecek olması hâlinde tüketici, sözleşmeden dönme veya ayıp oranında bedelden indirim haklarından birini kullanabilir. Orantısızlığın tayininde malın ayıpsız değeri, ayıbın önemi ve diğer seçimlik haklara başvurunun tüketici açısından sorun teşkil edip etmeyeceği gibi hususlar dikkate alınır.
 4. Ücretsiz onarım veya malın ayıpsız misli ile değiştirilmesi haklarından birinin seçilmesi durumunda bu talebin satıcıya, üreticiye veya ithalatçıya yöneltilmesinden itibaren azami otuz iş günü, konut ve tatil amaçlı taşınmazlarda ise altmış iş günü içinde yerine getirilmesi zorunludur. Ancak, bu Kanununun 58 inci maddesi uyarınca çıkarılan yönetmelik eki listede yer alan mallara ilişkin, tüketicinin ücretsiz onarım talebi, yönetmelikte belirlenen azami tamir süresi içinde yerine getirilir. Aksi hâlde tüketici diğer seçimlik haklarını kullanmakta serbesttir.
 5. Tüketicinin sözleşmeden dönme veya ayıp oranında bedelden indirim

hakkını seçtiği durumlarda, ödemiş olduğu bedelin tümü veya bedelden yapılan indirim tutarı derhâl tüketiciye iade edilir.

6. Seçimlik hakların kullanılması nedeniyle ortaya çıkan tüm masraflar, tüketicinin seçtiği hakkı yerine getiren tarafça karşılanır. Tüketici bu seçimlik haklarından biri ile birlikte 11/1/2011 tarihli ve 6098 sayılı Türk Borçlar Kanunu hükümleri uyarınca tazminat da talep edebilir.

Tüketici, garantiden doğan haklarının kullanılması ile ilgili olarak çıkabilecek uyuşmazlıklarda yerleşim yerinin bulunduğu veya tüketici işleminin yapıldığı yerdeki Tüketici Hakem Heyetine veya Tüketici Mahkemesine başvurabilir.

Üretici / İhracatçı :

ELECTROLUX APPLIANCES AB
BUSINESS SECTOR EMA-EMEA (SEE)
ST GÖRANSGATAN 143
SE-105 45 STOCKHOLM
SWEDEN

TEL: +46 (8) 738 60 00

FAX: +46 (8) 738 63 35

www.electrolux.com

İthalatçı: Electrolux Dayanıklı Tüketim Mamulleri San. ve Tic. AŞ.

TR-34435 Taksim-Beyoğlu-İstanbul

Müşteri Hizmetleri: 0 850 250 35 89

musteri_hizmetleri@electrolux.com

WEB: www.electrolux.com.tr

Kullanım Ömrü Bilgisi :

Kullanım ömrü küçük ev aletlerinde 7 yıl, diğer beyaz eşya ürünlerinde ise 10 yıldır. Kullanım ömrü, üretici ve/veya ithalatçı firmanın cihazınızla ilgili yedek parça temini ve bakım süresini ifade eder.

AEEE Yönetmeliğine Uygundur.

19. ÇEVREYLE İLGİLİ BİLGİLER

Şu sembole sahip malzemeler geri dönüştürülebilir . Ambalajı geri dönüşüm için uygun konteynerlere koyun. Elektrikli ve elektronik cihaz atıklarının geri dönüşümüne ve çevre ve insan sağlığının korunmasına yardımcı

olun. Ev atığı sembolü  bulunan cihazları atmayın. Ürünü yerel geri dönüşüm tesislerinize gönderin ya da belediye ile irtibata geçin.

AEEE Yönetmeliğine Uygundur.

www.electrolux.com/shop



135980990-A-132022

