

EW8F161PSTC

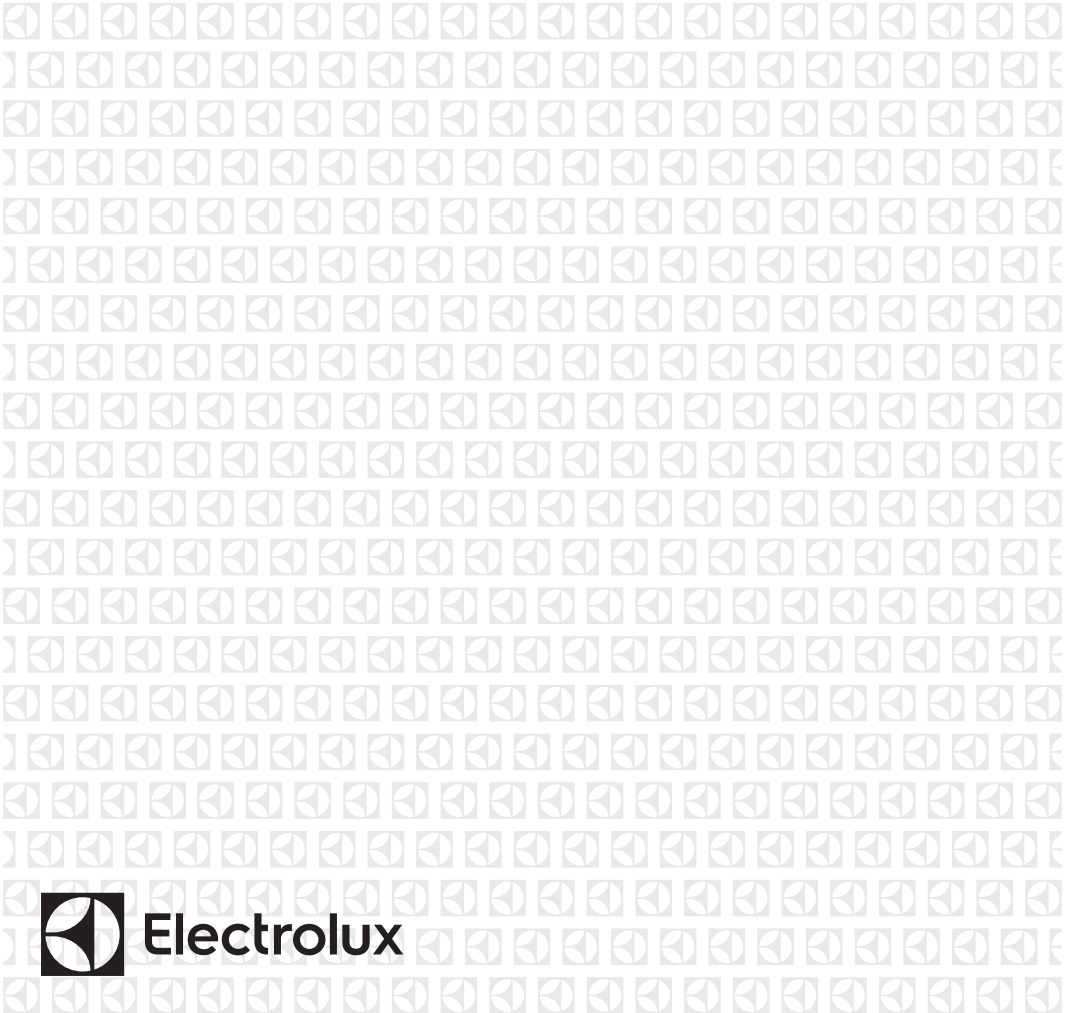

TR amařır Makinesi

Kullanma Kılavuzu



# İÇİNDEKİLER

1. GÜVENLİK BİLGİLERİ.....	3
2. GÜVENLİK TALİMATLARI.....	5
3. ÜRÜN TANIMI.....	7
4. TEKNİK VERİLER.....	8
5. MONTAJ.....	8
6. KONTROL PANELİ.....	11
7. Wi-Fi - BAĞLANTI KURULUMU.....	14
8. DÜĞMELER.....	17
9. PROGRAMLAR.....	20
10. AYARLAR.....	26
11. İLK KULLANIMDAN ÖNCE.....	26
12. GÜNLÜK KULLANIM.....	26
13. İPUÇLARI VE YARARLI BİLGİLER.....	32
14. BAKIM VE TEMİZLİK.....	33
15. SORUN GİDERME.....	39
16. TÜKETİM DEĞERLERİ.....	44
17. AKSESUARLAR.....	46
18. HIZLI KILAVUZ.....	47
19. TÜKETİCİNİN SEÇİMLİK HAKLARI.....	49
20. ÇEVREYLE İLGİLİ BİLGİLER.....	50

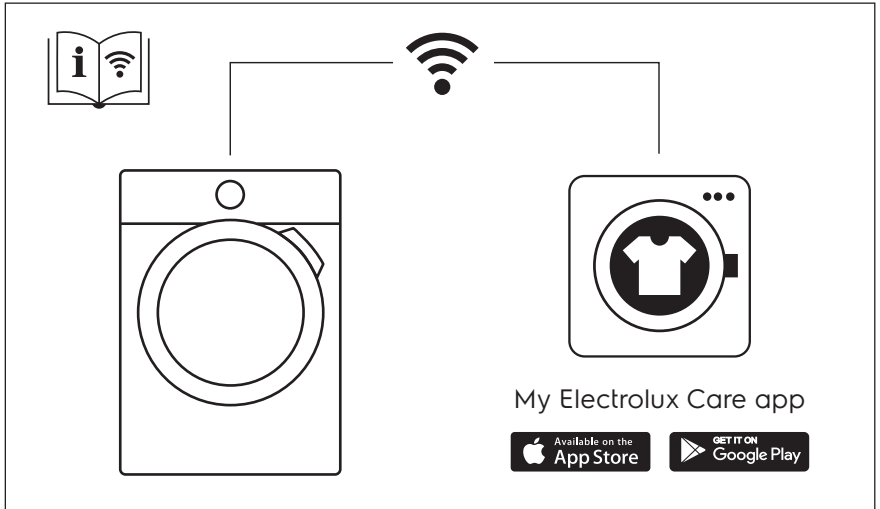

## AKLIMIZ SİZDE

Bir Electrolux cihazı satın aldığınız için teşekkür ederiz. Beraberinde onlarca yıllık mesleki deneyim ve yenilik getiren bir ürün seçtiniz. Sizi düşünerek tasarlanan yaratıcı ve şık ürününüz hizmetinizdedir. Bu nedenle, her seferinde çok iyi sonuçlar elde edeceğinizi bilerek onu her kullandığınızda güvende olabilirsiniz. Electrolux'e hoş geldiniz.

### Aşağıdakiler için web sitemizi ziyaret edin:



Kullanım önerileri, broşürler, sorun giderme bilgileri, servis ve onarım bilgileri:  
[www.electrolux.com/support](http://www.electrolux.com/support)



Daha iyi servis almak için ürününüzün kaydını yapın:  
[www.registerelectrolux.com](http://www.registerelectrolux.com)



Cihazınız için Aksesuarlar, Sarf Malzemeleri ve Orijinal yedek parçalar satın alın:  
[www.electrolux.com/shop](http://www.electrolux.com/shop)

## MÜŞTERİ HİZMETLERİ

Daima orijinal yedek parçalar kullanın.

Yetkili Servis Merkezimizle görüşmeniz sırasında aşağıdaki verileri elinizin altında bulundurun: Model, PNC, Seri Numarası.

Bu bilgiler, bilgi etiketinde bulunabilir.

⚠ Uyarı / Dikkat-Güvenlik bilgileri

ℹ Genel bilgiler ve ipuçları

📄 Çevre ile ilgili bilgiler

Önceden haber verilmeksizin değişiklik yapma hakkı saklıdır.

### 1. ⚠ GÜVENLİK BİLGİLERİ

Cihazın montaj ve kullanımından önce, verilen talimatları dikkatlice okuyun. Üretici, yanlış kurulum veya kullanımdan kaynaklanan yaralanma ya da hasarlardan sorumlu değildir. Talimatları, ileride kullanabilmeniz için her zaman güvenli ve kolay ulaşılabilir bir yerde tutun.

#### 1.1 Çocukların ve tehlikeye açık kişilerin güvenliği

- Bu cihaz, gözetim altında bulunmaları veya cihazın güvenli şekilde kullanımı ve oluşabilecek tehlikeler hakkında bilgi verilmesi kaydıyla 8 yaş ve üzeri çocuklar ile fiziksel, duyuşsal veya zihinsel kapasitesi düşük ya da bilgi ve deneyimi olmayan kişiler tarafından kullanılabilir.

- 3 ile 8 yaş arasındaki çocuklar ve ileri düzey zihinsel ile fiziksel engellere sahip kişiler sürekli olarak gözlemlenmedikçe bu ürünü tek başına kullanmamalıdır.
- 3 yaşından küçük çocuklar, sürekli olarak gözlemlenmedikçe cihazdan uzak tutulmalıdır.
- Cihazla oynamalarını sağlamak için çocukların gözetim altında bulundurulması gerekmektedir.
- Tüm ambalajları çocuklardan uzak tutun ve uygun şekilde bertaraf edin.
- Deterjanları çocuklardan uzak tutun.
- Kapı açıkken, çocukları ve evcil hayvanları makineden uzak tutun.
- Ocağın çocuk emniyet sistemi varsa etkinleştirilmelidir.
- Temizlik ve kullanıcı tarafından gerçekleştirilen bakım işlemleri, gözetim altında olmadıkları sürece çocuklar tarafından gerçekleştirilmemelidir.

## 1.2 Genel Güvenlik

- Cihazın teknik özelliklerini kesinlikle değiştirmeyin.
- Bu cihaz aşağıdaki gibi, ev ve benzeri uygulamalarda kullanılmak üzere tasarlanmıştır:
  - mağaza, ofis ve diğer çalışma ortamlarındaki mutfak bölümleri;
  - otel, motel ve diğer konaklama tarzı yerlerdeki müşteriler tarafından;
  - apartman binalarının ortak alanları veya çamaşırhaneler için.
- Cihazın maksimum çamaşır yükü 10 kg'dır. Her program için belirlenmiş olan maksimum çamaşır yükünü aşmayın ("Programlar" bölümüne bakın).
- Çıkış bağlantısının su giriş noktasındaki çalışma su basıncı, 0,5 bar (0,05 MPa) ve 8 bar (0,8 MPa) arasında olmalıdır.
- Tabandaki havalandırma menfezleri bir halı, paspas veya herhangi bir zemin örtüsü ile kapatılmamalıdır.

- Cihaz, yalnızca birlikte gelen yeni hortum setleri veya Yetkili Servisten tedarik edilen diğer hortum setleri kullanılarak ana su şebekesine bağlanmalıdır.
- Eski hortum setleri tekrar kullanılmamalıdır.
- Elektrik kablosunun zarar görmesi durumunda elektrik nedeniyle bir tehlike oluşmasına engel olmak için bu kablo; üretici, Yetkili Servis veya benzer nitelikteki kalifiye bir kişi tarafından değiştirilmelidir.
- Herhangi bir bakım işleminden önce, cihazı devre dışı bırakın ve elektrik fişinin bağlantısını kesin.
- Cihazı temizlemek için yüksek basınçlı su spreylere ve/veya buhar kullanmayın.
- Cihazı nemli bir bezle temizleyin. Sadece nötr deterjanlar kullanın. Aşındırıcı ürünler, aşındırıcı ovma bezleri, çözücüler veya metal cisimler kullanmayın.

## 2. GÜVENLİK TALİMATLARI

### 2.1 Montaj



Kurulum, ülke düzenlemelerine uygun olarak yapılmalıdır.

- Plastik ara parçaya sahip lastik burçlar dahil, ambalajı ve nakliye cıvatalarının tamamını sökün.
- Nakliye cıvatalarını güvenli bir yerde saklayın. Gelecekte, cihaz farklı bir yere taşındığı zaman, iç parçalarda hasarı önlemek adına tamburu sabitlemek için takılmalıdır.
- Cihazı hareket ettirdiğinizde dikkatli olun, cihaz ağırdır. Her zaman koruyucu eldiven ve koruyuculu ayakkabı kullanın.
- Cihazla birlikte verilen montaj talimatlarını takip edin.
- Hasarlı bir cihazı monte etmeyin ya da kullanmayın.
- Cihazı, sıcaklığın 0°C'den daha az olduğu ya da hava durumundan etkilenebileceği yerlere monte etmeyin veya buralarda kullanmayın.
- Cihazın kurulacağı zemin düz, dengeli, ısıya dayanıklı ve temiz olmalıdır.
- Cihaz çevresinde ve zeminde hava sirkülasyonu olduğundan emin olun.

- Cihaz sabit bir konumda olduğunda, bir su terazisi kullanarak tam olarak düz olup olmadığını kontrol edin. Düzgün değilse, düz hale gelene dek ayakları ayarlayın.
- Cihazı doğrudan yerdeki su boşaltma yerinin üstüne kurmayın.
- Cihazı su sıklamayın ve cihazı aşırı neme maruz bırakmayın.
- Cihazı, kapağın tamamen açılmasını engelleyecek bir yere kurmayın.
- Cihazın altına olası su kaçağını toplamak için kapalı bir kap koymayın. Hangi aksesuarların kullanılabileceğini belirlemek için Yetkili Servis ile temasa geçin.

### 2.2 Elektrik bağlantısı



#### UYARI!

Yangın ve elektrik çarpması riski.

- Cihaz topraklanmalıdır.
- Daima düzgün takılmış, elektrik çarpmasına karşı korumalı bir priz kullanınız.
- Anma değeri plakasındaki parametrelerinin ana güç kaynağının elektrik gücüne uygun olduğundan emin olun.

- Priz çoğaltıcılarını ve uzatma kablolarını kullanmayın.
- Elektrik fişine ve kablosuna zarar vermemeye özen gösterin. Cihazın ana kablosunun değiştirilmesi gerekirse, bu işlem Yetkili Servis tarafından yapılmalıdır.
- Fişi prize sadece montaj tamamlandıktan sonra takın. Kurulmdan sonra elektrik fişine erişilebildiğinden emin olun.
- Elektrik kablosuna ya da fişine ıslak elle dokunmayın.
- Cihazın fişini prizden çıkarmak için elektrik kablosunu çekmeyin. Her zaman fişten tutarak çekin.

### 2.3 Su bağlantısı

- Giriş suyu sıcaklığı 25 °C'yi geçmemelidir.
- Su hortumlarına zarar vermeyin.
- Yeni borulara veya uzun süre kullanılmamış olan borulara bağlamadan önce, herhangi bir tamir işlemi gerçekleştirirken veya yeni cihazlar takarken (su metreleri vb.) temiz su gelene dek suyu aktırın.
- Cihaz ilk kez kullanıldığında veya ilk kez kullanıldıktan sonra görülebilir su kaçağı olmadığından emin olun.
- Giriş hortumu kısa kalıyorsa uzatma hortumu kullanmayın. Giriş hortumunun değiştirilmesi için Yetkili Servis Merkeziyle iletişime geçin.
- Cihazın ambalajını açarken, tahliye hortumundan su aktığını görmek mümkündür. Bunun sebebi ise cihazın, fabrikada su kullanılarak test edilmesidir.
- Tahliye hortumunu maksimum 400 cm uzatabilirsiniz. Diğer tahliye hortumu ve uzatmasıyla ilgili olarak Yetkili Servis Merkezi ile iletişime geçin.
- Kurulmdan sonra musluğu erişilebildiğinden emin olun.

### 2.4 Kullan



#### UYARI!

Yaralanma, elektrik çarpması, yangın, yanma veya cihazın zarar görme riski söz konusudur.

- Deterjan ambalajının üzerindeki güvenlik talimatlarına uyun.

- Yanıcı veya yanıcı ürünlerle ıslanan nesnelere cihazın içine, yanına veya üstüne koymayın.
- Aşırı şekilde yağ, gres ve diğer yağlı maddelerle kirlenen çamaşırları yıkamayın. Çamaşır makinesinin kauçuk parçalarına zarar verebilir. Bu çamaşırları çamaşır makinesine doldurmadan önce ön yıkama yapın.
- Program çalışırken kapak camına dokunmayın. Cam sıcak olabilir.
- Çamaşırlardaki tüm metal nesnelere çıkarıldığından emin olun.

### 2.5 Servis

- Cihazı onarmak için yetkili bir Servis Merkezine başvurun. Yalnızca orijinal yedek parçaları kullanın.
- Kendinizin yapacağı veya profesyonel olmayan onarımın güvenliği olumsuz etkileyebileceğini ve garantiyi geçersiz kılabileceğini dikkate alınız.
- Modelin üretimi durdurulduktan sonra aşağıdaki yedek parçalar 10 yıl boyunca mevcut olacaktır: motor ve motor fırçaları, motor ve tambur arasındaki bağlantı parçaları, pompalar, amortisörler ve yaylar, yıkama tamburu, kazan örümcek ve ilgili bilyalı rulmanlar, ısıtıcılar ve ısı pompaları ve borular dahil olmak üzere ısıtıcı elemanlar ve hortumlar, vanalar, filtreler ve aquastops dahil olmak üzere ilgili ekipmanlar, baskılı devre kartları, elektronik ekranlar, basınç anahtarları, termostatlar ve sensörler, sıfırlama yazılımı dahil yazılım ve aygıt yazılımı, kapak, kapak menteşesi ve contaları, diğer mühürler, kapak kilitleme aksamı, deterjan çekmeceleri gibi plastik çevre birimleri. Bu yedek parçaların bazılarının yalnızca profesyonel servis personeline yönelik olduğunu ve yedek parçaların tamamının tüm modeller için geçerli olmadığını dikkate alınız.
- Bu ürünün içindeki lamba(lar) ve ayrı satılan yedek parça lambalar ile ilgili olarak: Bu lambaların sıcaklık, titreşim, nem gibi ev aletlerindeki aşırı fiziksel koşullara dayanması ya da cihazın çalışma durumu hakkında bilgi vermesi amaçlanmıştır. Diğer uygulamalarda kullanılmak üzere

tasarlanmamışlardır ve ev odası aydınlatması için uygun değildir.

## 2.6 Eski ürünü elden çıkarma



### UYARI!

Yaralanma ya da boğulma riski.

- Cihazın fişini ana elektrik ve su kaynaklarından çekin.

- Cihazı yakın ana elektrik kablosunun bağlantısını kesin ve atın.
- Çocukların veya evcil hayvanların tambura sıkışmasını önlemek için kapı mandalını kaldırın.
- Cihazı Atık Elektrikli ve Elektronik Cihaz (WEEE)'in bertaraf edilmesiyle ilgili yerel düzenlemelere göre bertaraf edin.

## 3. ÜRÜN TANIMI

### 3.1 Cihaz genel görünümü

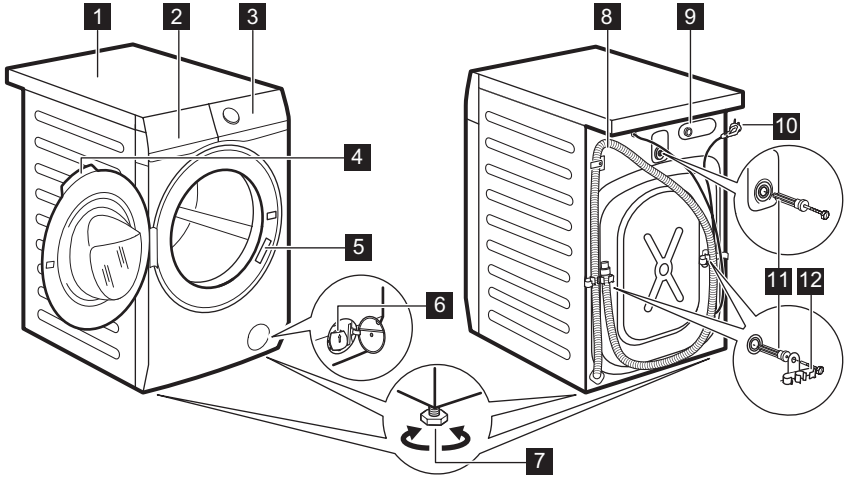

- 1 Üst tabla
- 2 Deterjan gözü
- 3 Kontrol paneli
- 4 Kapak tutamağı
- 5 Bilgi etiketi
- 6 Tahliye pompası filtresi
- 7 Cihaz seviyesini ayarlamak için ayaklar

- 8 Tahliye hortumu
- 9 Giriş hortumu bağlantısı
- 10 Elektrik kablosu
- 11 Nakliye cıvataları
- 12 Hortum desteği

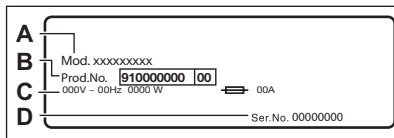

**Bilgi etiketi**, model adını (A) , ürün numarasını (B), elektrik değerlerini (C) ve seri numarasını (D) belirtir.

## 4. TEKNİK VERİLER

Boyut	Genişlik/ Yükseklik/ Toplam derinlik	59.7 cm /84.7 cm /65.8 cm
Elektrik bağlantısı	Voltaj Genel güç Sigorta Frekans	230 V 2200 W 10 A 50 Hz
Düşük voltajlı ekipmanın neme karşı koruması olmadığı durumlar dışında, koruyucu kapak tarafından sağlanan katı parçacıkların ve nemin girmesine karşı koruma seviyesi		IPX4
Su girişi basıncı	Minimum Maksimum	0,5 bar (0,05 MPa) 8 bar (0,8 MPa)
Su bağlantısı <sup>1)</sup>		Soğuk su
Maksimum Çamaşır Yüğü	Pamuk	10 kg
Sıkma Hızı	Maksimum sıkma hızı	1551 dev/dk

<sup>1)</sup> Su giriş hortumunu 3/4" vida dişli bir su musluğuna bağlayın.

## 5. MONTAJ



**UYARI!**  
Güvenlik bölümlerine bakın.

### 5.1 Ambalajından çıkarma

1. Kapağı açın. Tüm çamaşırları tamburdan çıkarın.

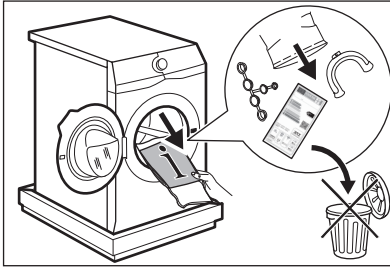

Makineyle birlikte sunulan aksesuarlar modele bağlı olarak değişebilir.

2. Ambalaj malzemesini cihazın arkasında zemine koyun ve cihazı dikkatle arka tarafının üzerinde yere yerleştirin. Polistiren korumayı alt taraftan çıkarın.

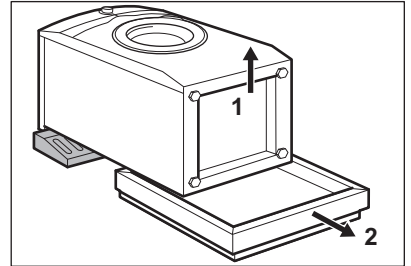

**DİKKAT!**  
Çamaşır makinesini ön tarafı üstüne yatırmayın.

3. Makineyi tekrar dik konuma getirin. Elektrik kablosunu ve tahliye hortumunu, hortum tutucularından çıkarın.

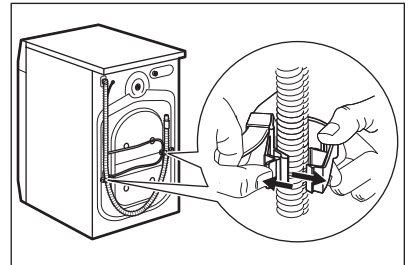

- i** Tahliye hortumundan su akabilir, bu durum normaldir. Bunun nedeni, çamaşır makinesinin fabrikada test edilmiş olmasıdır.

4. Üç nakliye civatasını çıkarın ve plastik ara parçaları sökün.

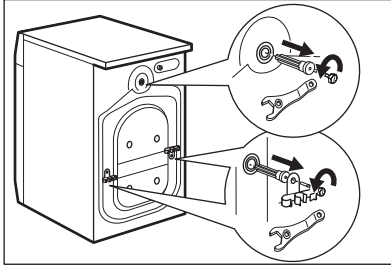

- i** Cihazın taşınması olasılığına karşı ambalajı ve nakliye civatalarını saklamanızı tavsiye ederiz.

5. Kullanma kılavuzu poşetinden çıkan plastik tıparları deliklere yerleştirin.

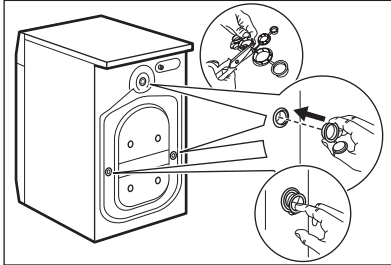

## 5.2 Kurulum bilgileri

### Konumlandırma ve seviyesini ayarlama

Cihazın çalışırken titremesini, gürültü yapmasını ve hareket etmesini engellemek için düzgün yerleştirin.

1. Cihazı düz ve sert bir zemin üzerine yerleştirin. Cihaz düz ve sabit olmalıdır. Cihazın duvara veya diğer ünitelere temas etmediğinden ve cihazın etrafında hava dolaşımı olduğundan emin olun.
2. Seviyeyi ayarlamak için ayakları sıkın ya da gevşetin. Tüm ayakların zemine sağlam bir şekilde dayalı olmalıdır.



### UYARI!

Seviyeyi ayarlamak için karton, tahta veya eşdeğer malzemeleri cihaz ayaklarının altına koymayın.

### Giriş hortumu



### DİKKAT!

Hortumun hasar görmediğinden ve bağlantı yerlerinden sızıntı olmadığından emin olun. Giriş hortumu kısa kalıyorsa uzatma hortumu kullanmayın. Giriş hortumunun değiştirilmesi için yetkili servisle iletişime geçin.

1. Su giriş hortumunu cihazın arkasına takın.

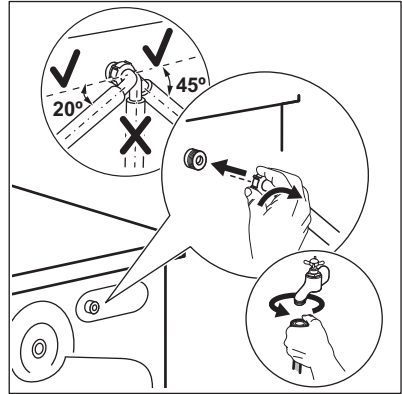

2. Musluğun bulunduğu konuma göre sola veya sağa yerleştirin. Giriş hortumunun dikey konumda olmadığından emin olun.
3. Gerekirse, doğru konumda ayarlamak için halka somunu gevşetin.
4. Su giriş hortumunu 3/4" ebatlarında vida dişli bir soğuk su musluğuna bağlayın.



### UYARI!

Giriş suyu sıcaklığı 25 °C'yi geçmemelidir.

### Su tahliyesi

Tahliye hortumu, 60 cm'den az ve 100 cm'den fazla olmayacak bir yükseklikte bulunmalıdır.

- i** Tahliye hortumunu maksimum 400 cm uzatabilirsiniz. Diğer tahliye hortumu ve uzatmasıyla ilgili olarak yetkili servis merkezi ile iletişime geçin.

Tahliye hortumlarını farklı şekillerde bağlamak mümkündür:

1. Tahliye hortumunu U şekline getirin ve plastik hortum kılavuzunun etrafına bağlayın.

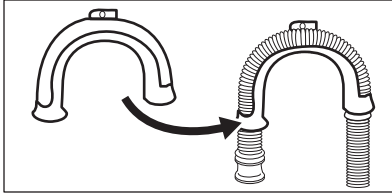

2. Lavabo kenarında - Kılavuzu musluğa veya duvara sabitleyin.

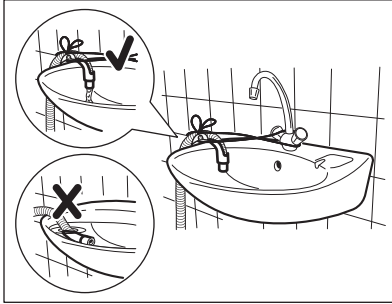

- i** Plastik kılavuzun cihaz boşaltma yaparken hareket etmeyeceğinden ve tahliye hortumu ucunun suya batmadığından emin olun. Bu durumda kirli su makineye geri dönebilir.

3. Tahliye hortumu şuna benziyorsa (resme bakın), onu doğrudan tezgah borusuna bağlayabilirsiniz.

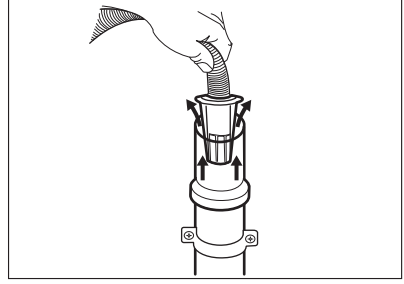

4. Havalandırma menfezli bir tezgah borusuna - Tahliye hortumunu doğrudan tahliye borusuna bağlayın. Resimlere bakın.

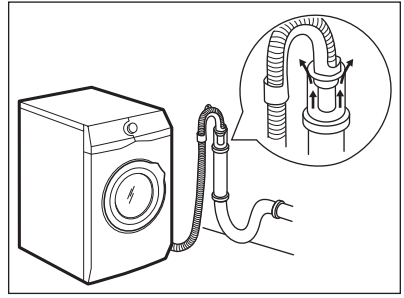

- i** Tahliye hortumunun ucu daima hava girişine açık olmalı, yani tahliye borusunun iç çapı (min 38 mm — min 1,5 inç) tahliye hortumunun dış çapından geniş olmalıdır.

5. Plastik hortum kılavuzu olmadan, lavaboyu tahliye etmek için - Tahliye hortumunu lavaboya yerleştirin ve kelepçe ile sıkın. Resimlere bakın.

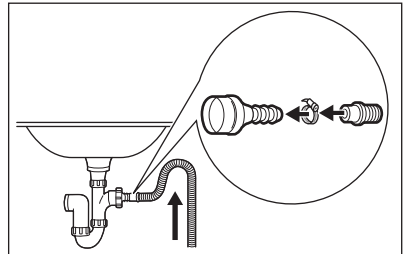

- Lavabodaki parçacıkların cihaza gitmesini önlemek için tahliye hortumuna bir düğüm atıldığından emin olun.

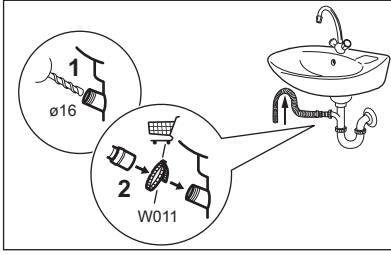

Tahliye hortumunu lavabo borusuna bağlayın ve bir kelepçe ile sabitleyin. Lavabodaki parçacıkların cihaza gitmesini önlemek için tahliye hortumuna bir düğüm atıldığından emin olun.

6. Hortumu doğrudan oda duvarında bulunan yerleşik bir tahliye borusuna takın ve bir kelepçe ile sıkın.

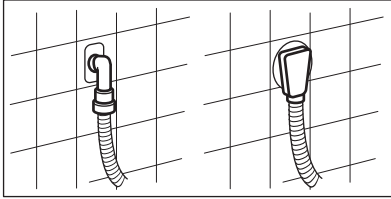

### 5.3 Elektrik bağlantısı

Montaj tamamlandıktan sonra fişi prize takabilirsiniz.

Bilgi etiketi ve 'Teknik Veriler' bölümü gerekli elektrik değerlerini gösterir. Ana güç kaynağı ile uyumlu olduklarından emin olun.

Elektrik tesisatınızın, diğer kullanılan cihazları da dikkate alarak gereken maksimum yükü kaldırdığından emin olun.

**Makineyi topraklı bir prize takın.**

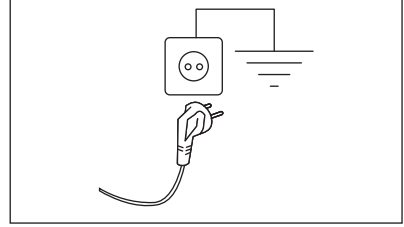

Güç kaynağı kablosu, cihaz monte edildikten sonra kolayca erişilebilir olmalıdır.

Bu cihazın kurulumu için gereken tüm elektrik işleri için Yetkili Servis Merkezimize başvurun.

Üretici, yukarıdaki güvenlik önlemlerine uyulmadığı takdirde hasar veya yaralanma durumunda herhangi bir sorumluluk kabul etmez.

## 6. KONTROL PANELİ

### 6.1 Diğer özellikler

Yeni çamaşır makineniz az su, enerji ve deterjan tüketimiyle daha etkin bir sonuç için tüm modern gereksinimleri karşılamaktadır ve kumaş koruması konusunda uzmandır.

- **Wi-Fi bağlantısı ve Uzaktan Başlatma** size uzaktan kumanda aracılığıyla bir program başlatma, makineniz ile etkileşime girme ve program durumunu kontrol etme imkanı sağlar.
- Yeni **Cashmere** ve **Parfüm** buhar programları sayesinde **FreshScent System** en narin çamaşırlarınızın bile yıkamaya gerek duymadan canlı ve taze kalması için mükemmel çözümler sunar. Kırıksıklıkları ve kokuları ortadan kaldırmak ve çamaşırlarınızın

"yeni yıkanmış" gibi güzel kokmasını sağlamak için **ELECTROLUX** tarafından özel olarak geliştirilen muhteşem buhar parfümünü kullanın.

- **UltraCare teknolojisi** deterjanın veya yumuşatıcının çamaşırlara ulaşmadan önce su içerisinde tamamen karıştırılıp çözünerek aktive edilmesini, böylece giysilerinizin en iyi performansla yıkanmasını ve yumuşatılmasını sağlar. Böylece giysilerinizin dokusuna derinlemesine işleyerek giysilerinizi korur.
- Deterjan kapsülleri için bir deterjan bölmesi de dahil olmak üzere her tür deterjana özel deterjan bölmesi bulunan **UniversalDose çekmecesini**, deterjanı optimum şekilde dağıtan ve karıştıran ve her yıkamadan sonra

deterjan kalıntılarını çözen bir sistemle donatılmıştır.

- Buhar ile kıyafetleri hızlı ve kolay bir şekilde tazeleyebilirsiniz. Hassas buhar programları giysilerinize sinen kokuları giderir ve kırışıklıkları azaltır böylece ütü için fazla zaman harcamanıza gerek kalmaz.

**İlave Buhar seçeneği**, kumaşların gevşeyerek kırışıkların giderilmesi için programı buhar aşaması ile tamamlar. Ütülemek artık daha kolay!

- **Ekstra Yumuşak seçeneği** sayesinde, yumuşatıcı çamaşırlara eşit bir şekilde dağıtılır ve mükemmel yumuşaklık için kumaşın derinliklerine işler.
- **SensiCare System** teknolojisi çamaşır miktarını algılayarak 30 saniye içinde program süresini belirler. Çamaşır yüküne ve kumaş tipine göre program akışını ve süresini güncelleyerek gereğinden fazla zaman, enerji ve su tüketimini önler.

## 6.2 Kontrol paneli açıklaması

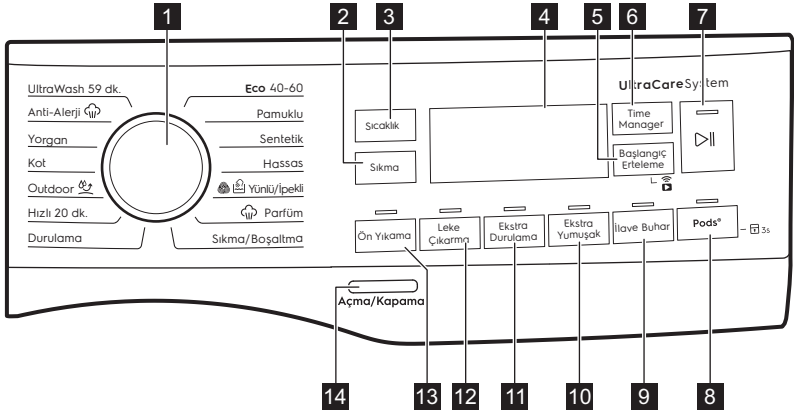



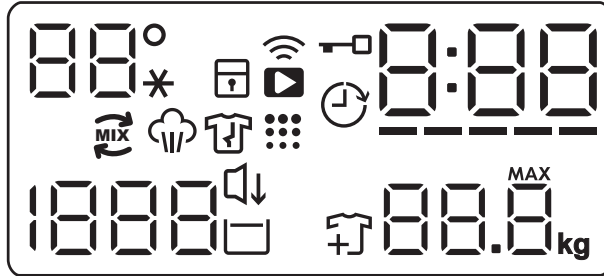

- |  |  |
|--|--|
| <p><b>1</b> Program düğmesi</p> <p><b>2</b> Sıkma dokunmatik tuş</p> <p><b>3</b> Sıcaklık dokunmatik tuş</p> <p><b>4</b> Gösterge Ekrtanı</p> <p><b>5</b> Başlangıç Erteleme dokunmatik tuş ve Uzaktan başlat fonksiyonu</p> <p><b>6</b> Time Manager dokunmatik tuş</p> <p><b>7</b> Başlat / Beklet dokunmatik tuş</p> <p><b>8</b> Pods® dokunmatik tuş ve Çocuk Kilidi</p> | <p><b>9</b> İlave Buhar dokunmatik tuş</p> <p><b>10</b> Ekstra Yumuşak dokunmatik tuş</p> <p><b>11</b> Ekstra Durulama dokunmatik tuş</p> <p><b>12</b> Leke Çıkarma dokunmatik tuş</p> <p><b>13</b> Ön Yıkama dokunmatik tuş</p> <p><b>14</b> Açma / Kapama tuşu</p> |
|--|--|

## 6.3 Gösterge Ekranı



88°*	Sıcaklık alanı: 88° Sıcaklık göstergesi. --* Soğuk su göstergesi.
	Çocuk güvenlik kilidi göstergesi.
	Wi-Fi bağlantı göstergesi.
	Uzaktan Başlatma göstergesi.
	Kapak kilitli göstergesi.
	Gecikmeli başlatma göstergesi.
0:00	Dijital göstergede şunlar gösterilebilir: <ul style="list-style-type: none"> <li>• Program süresi (örn. 2:40).</li> <li>• Gecikme süresi (örn. 2h).</li> <li>• Program sonu (0:00).</li> <li>• Uyarı kodu (örn. E20).</li> <li>• Hata göstergesi (- - -).</li> <li>• Uygulama ile çalışırken: APP, AP (erişim noktası), UPd (güncelle). Bu fonksiyonun bağlantısını kesmek için, lütfen "Wi-Fi - Bağlantı kurulumu" bölümüne bakın.</li> </ul>
-----	Time Manager göstergesi.
	UltraCare göstergesi.
	Buhar aşaması göstergesi.
	Kırıksıklık giderme aşaması göstergesi.
	Kazan temizleme göstergesi. Bu, kazan temizleme işlemine yönelik bir öneridir.

1888	Sıkma alanı: Sıkma hızı göstergesi - - - Sıkmasız göstergesi. Sıkma aşaması kapalı.
	Sessiz göstergesi.
	Suda Bekletme göstergesi.
	Kıyafet ekle göstergesi. Yıkama programının başlangıcında, programı durdurarak çamaşır eklemenin mümkün olduğu zamanlarda yanar.
	Maksimum yük göstergesi (bkz. "SensiCare System yük algılama" paragrafı). <b>MAX</b> Çamaşır yükü, seçilen programın maksimum yük sınırını geçerse yanıp söner.

## 7. WI-FI - BAĞLANTI KURULUMU

Bu bölümde akıllı cihazınızın Wi-Fi ağına ve mobil cihazlara nasıl bağlanacağı anlatılır.

Bu fonksiyon, mobil cihazlarınız üzerinden bildirimler almanızı ve cihazınızı kontrol etmenizi ve izlemenizi sağlar.

Geniş yelpazedeki özellikler ve hizmetlerden yararlanmak üzere cihazınızı bağlantıda tutmak için aşağıdaki adımları uygulayın:

- İnternet bağlantısı için evdeki kablosuz ağ etkin olmalıdır.
- Mobil cihazınız kablosuz ağa bağlı olmalıdır.

<b>Frekans/ Protokol</b>	<b>Wi-Fi:</b> 2.4 GHz / 802.11 bgn
	<b>Wi-Fi:</b> 5 GHz / 802.11 an (sadece kapalı alanda kullanım için)
	<b>Bluetooth Düşük Enerji 5.0:</b> 2,4 GHz / DSSS
<b>Maksimum Güç</b>	<b>Wi-Fi 2,4 GHz:</b> <20 dBm
	<b>Wi-Fi 5 GHz:</b> <23 dBm
	<b>Bluetooth Düşük Enerji 5.0:</b> < 20 dBm

<b>Şifreleme</b>	WPA, WPA2
------------------	-----------

### 7.1 "My Electrolux" kurulum ve yapılandırma



"My Electrolux"

çamaşırınızı mobil cihaz üzerinden kontrol etmenizi sağlar.

Cihaza mükemmel şekilde uyarlanmış çok sayıda program, kullanışlı özellikler ve ürün bilgileri içerir.

Uygulama sayesinde cihaz kontrol panelinden

halihazırda mevcut olan programları seçebilir, ayrıca yalnızca bir mobil cihazda bulunan ek programların

kilidini açabilirsiniz Ek programlar zaman içinde

uygulamanın yeni sürümleriyle birlikte değişebilir.

Tamamıyla mobil cihazınızdan kişiselleştirilmiş çamaşır bakımı.

Cihaz ile uygulama arasında bağlantı kurarken akıllı cihazınızla makinenin yakınında durun.

Akıllı cihazınızın kablosuz ağa bağlı olduğundan emin olun.

1. Akıllı cihazınızda Uygulama Mağazasına (App Store) girin.
2. "My Electrolux" uygulamasını indirip kurulumunu yapın.
3. Cihazın Wi-Fi bağlantısını yaptığınızdan emin olun. Aksi durumda "Cihazın kablosuz bağlantısının yapılandırılması" bölümünü okuyun.
4. Uygulamayı başlatın. Ülkeyi ve dili seçtikten sonra e-postanızı ve parolanızı kullanarak giriş yapın. Hesabınız yoksa "My Electrolux" bölümde yer alan talimatları takip ederek yeni bir hesap oluşturun
5. Cihazı kaydedip yapılandırmak için Uygulamadaki talimatları takip edin.

## 7.2 Çamaşır makinesi kablosuz bağlantının yapılandırılması

1. Makineyi çalıştırmak için birkaç saniye süreyle Açma / Kapama tuşuna basın. Kablosuz yapılandırmaya devam etmeden önce yaklaşık 10 saniye bekleyin.
2. Program düğmesini çevirerek bir program seçin.
3. Bir 'klik' sesi duyulana kadar Time Manager ve Başlangıç Erteleme düğmelerini birkaç saniye aynı anda basılı tutun. Düğmeleri serbest bırakın. Ekranda 5 saniye boyunca **On** görünür ve  göstergesi yanıp sönmeye başlar.

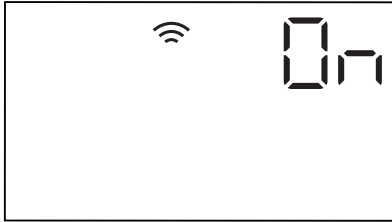

Kablosuz modül başlatılır.





-  Uygulamanızın bağlantı için hazır olduğundan emin olun.
4. Yaklaşık 10 saniye sonra gösterge ekranında **AP** (Access Point) görünür.

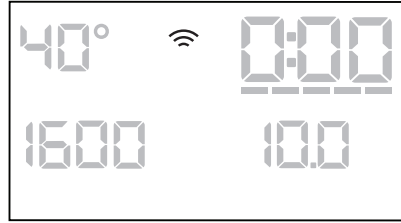

Erişim noktası yaklaşık 3 dakika açık olacaktır.

-  Cihaz aktif olduğu sürece, Wi-Fi devre dışı bırakılana veya kimlik bilgilerini sıfırlayana kadar kayıtlı kimlik bilgileriyle bağlantı kurmaya çalışır.
5. Akıllı cihazınızdaki "My Electrolux" uygulamasını yapılandırın ve cihazınızı Wi-Fi ağınıza bağlamak için talimatları takip edin.
  6. Bağlantı yapılandırılırsa, program bilgi ekranı geldiğinde ekranda gösterge  görünür.



-  Cihazı her açtığınızda, cihazın ağa otomatik olarak bağlanması 10 saniye sürer.  göstergesinin yanıp sönmeye başladığında bağlantı hazırdir.

**Kablosuz bağlantıyı kapatmak için**, ilk sesli sinyal duyulana kadar Time Manager ve Başlangıç Erteleme tuşlarını aynı anda birkaç saniye basılı tutun.

Düğmeleri serbest bırakın. **OFF** 5 saniye süreyle ekranda görünür.



-  Cihazı kapatıp açarsanız, kablosuz bağlantı otomatik olarak kapanır.

**Kablosuz bağlantı bilgilerini kaldırmak için**, ikinci sesli sinyal duyulana kadar Time Manager ve Başlangıç Erteleme



düğmelerini aynı anda 10 saniye basılı tutun:  ekranda görünür.

### 7.3 Uzaktan Başlatma



Uzaktan Başlatma modu bir programı uzaktan başlatmanızı sağlar.



-  Uzaktan Kontrol, programı başlatmak için Başlat / Beklet  düğmesine bastığınızda otomatik olarak etkinleşir ancak programı uzaktan başlatmak da mümkündür.



Uygulama yüklendiğinde ve kablosuz bağlantı erişimi sağlandığında Uzaktan Kontrolü etkinleştirebilirsiniz:



1. Uzaktan  düğmesine basıldığında  birkaç saniye boyunca ekranda belirir.





2.  göstergesinin yanıp sönmesi durmadan önce Uzaktan Başlat özelliğini etkinleştirmek için Başlat / Beklet  düğmesine dokununuz.

Program özeti ekranında  ve  göstergeleri görünür ve kapak kilitletir. Artık programı uzaktan başlatabilirsiniz.

-   göstergesi yanıp sönmeyi bıraktıktan sonra Başlat / Beklet  düğmesine dokunulduğunda, Uzaktan Başlat etkin değildir, ancak ayarlanan program başlar.

**Uzaktan Başlatma** seçeneğini kaldırmak için Uzaktan  düğmesine basın ve Başlat / Beklet  düğmesine basarak işlemleri onaylayın.

-  Program düğmesindeki sınırlama pozisyonu , Uzaktan Başlatma fonksiyonunu devre dışı bırakır.

### 7.4 Havadan güncelleme

Uygulama, cihazınız için bir güncelleme önerebilir.

Güncelleme sadece uygulama üzerinden kabul edilir.

Bir program çalışıyorsa, Uygulama güncellemenin programın sonunda başlayacağını bildirir.

Güncelleme sırasında, cihaz ekranda  gösterir.

Güncelleme sırasında cihazı kapatmayın veya fişini çekmeyin.

Güncelleme sonunda, başarılı güncelleme hakkında herhangi bir bildirimde bulunmadan cihaz tekrar kullanılabilir.

Bir hata oluşursa, cihaz, ekranda  gösterir: Normal kullanıma geri dönmek için herhangi bir düğmeye basın veya düğmeyi çevirin.

## 8. DÜĞMELER

### 8.1 Önsöz



Bu seçenekler/işlevler tüm yıkama programlarında kullanılamaz. "Program Tablosundaki" seçenekler/işlevler ve yıkama programları arasındaki uyumluluğu kontrol edin. Bir seçenek/işlev diğerini devre dışı bırakabilir, bu durumda cihaz birbiri ile uyumlu olmayan seçenekleri/işlevleri seçmenize izin vermez.

### 8.2 Açma / Kapama

Cihazı çalıştırmak veya kapatmak için birkaç saniye süreyle bu düğmeye basın. Cihazı açarken veya kapatırken iki farklı ses tonu duyulur.

Enerji tüketimini azaltmak için Bekleme işlevi birkaç dakika sonra otomatik olarak cihazı kapattığı için cihazı tekrar çalıştırmamız gerekebilir.

Daha fazla bilgi için Günlük Kullanım bölümündeki Bekleme paragrafına bakınız.

### 8.3 Sıcaklık

Bir yıkama programı seçtiğinizde, cihaz otomatik olarak bu program için varsayılan sıcaklığı önerir.

İstenilen sıcaklık değeri ekranda çıkana kadar bu düğmeye art arda basın.

Ekranda \_ \_ \* göstergeleri görüntülendiğinde cihaz suyu ısıtmaz.

### 8.4 Sıkma

Bir programı ayarladığınızda, makine otomatik olarak izin verilen varsayılan sıkma hızını ayarlar.

Bu tuşa birkaç kere dokunarak:

- **Sıkma hızını değiştirin.** Gösterge ekranında sadece ayarlanan program için kullanılabilir sıkma hızları gösterilir.
- **Sıkmasız - - - ek sıkma** seçenekleri.

Tüm sıkma aşamalarını devre dışı bırakmak için bu seçeneği ayarlayın. Makine sadece seçilen yıkama programının su boşaltma adımını gerçekleştirir. Bu seçeneği çok hassas kumaşlar için ayarlayın. Durulama aşaması bazı programlarda daha bol su ile yapılır

- **Rinçage**  seçeneğini etkinleştirin. Son sıkma gerçekleştirilmez. Çamaşırların kırışmasını önlemek için son durulama suyu boşaltılmaz. Yıkama programı tamburda su varken durur.

Gösterge ekranında  göstergesi gösterilir. Kapak kilitli kalır ve kırışıklığı azaltmak için tambur belirli aralıklarla döner. Kapağın kilidini açmak için suyu tahliye etmelisiniz. Başlat / Beklet tuşuna dokunursanız, makine sıkma işlemi uygular ve suyu boşaltır.



Yaklaşık 18 saatlik azami süre aşıldığında makine, suyu otomatik olarak boşaltır.

- **Sessiz**  seçeneğini etkinleştirin. Tüm ara sıklmalar ve son sıkma işlemleri iptal edilir, program kazandaki su boşaltılmadan sona erer. Böylece kırışıklık azaltılır.

Gösterge ekranında  göstergesi gösterilir. Kapak kilitli kalır. Tambur, çamaşırların kırışmasını önlemek için düzenli olarak döner. Kapağın kilidini açmak için suyu tahliye etmelisiniz. Program çok sessizdir, geceleri elektrik kullanım tarifesinin daha ucuz olduğu için kullanıma uygundur. Bazı programlarda, durulamalar daha fazla su ile yapılır.

Başlat / Beklet  tuşuna dokunursanız, makine sadece boşaltma aşamasını gerçekleştirir.



Yaklaşık 18 saatlik azami süre aşıldığında makine, suyu otomatik olarak boşaltır.

## 8.5 Ön Yıkama

Bu seçenikle bir yıkama programına bir ön yıkama aşaması ekleyebilirsiniz.

Dokunmatik tuşların üzerindeki ilgili gösterge yanar.

- Yıkama aşamasından önce 30 °C'de gerçekleştirilen ön yıkama adımı eklemek için bu fonksiyonu kullanabilirsiniz.

Bu seçenek aşırı kirli çamaşırlar için tavsiye edilir, özellikle kum, toz, çamur ve diğer katı partiküllerle kirlenen çamaşırlar için.

 Bu seçenek program süresini artırabilir.

## 8.6 Leke Çıkarma

Leke aşamasını bir programa eklemek için bu düğmeye dokununuz.

Dokunmatik düğmenin üzerindeki ilgili gösterge yanar.

Zorlu kirleri gidermek için yıkama programınızda bu seçeneği kullanın.

Bu seçeneği ayarladığınızda leke çıkarıcıyı  bölümüne koyun.

Leke çıkarıcı verimliliği artırmak için deterjanı önceden karıştırır ve ısıtır.

 Bu seçenek, program süresini artırır.  
Bu seçenek 40 °C'den düşük sıcaklıkta kullanılmaz.

## 8.7 Kalıcı Ekstra Durulama

Bu seçenek ile, seçilen yıkama programına göre birkaç durulama aşaması ekleyebilirsiniz.

Bu seçenek, deterjanlara karşı alerjisi olan ve hassas cilt yapısına sahip kişiler için kullanılır.

 Bu seçenek program süresini artırır.

Dokunmatik düğmelerin üzerindeki ilgili gösterge yanar ve bu seçenek devre dışı kalana kadar sonraki çevrimlerde yanmaya devam eder.

## 8.8 Kalıcı Ekstra Yumuşak

Kumaş yumuşatıcı dağılımını iyileştirmek ve kumaşın yumuşaklığını artırmak için bu seçeneği kullanın.

Kumaş yumuşatıcı kullanıldığında önerilir.

 Bu seçenek program süresini artırır.

Dokunmatik düğmelerin üzerindeki ilgili gösterge yanar ve bu seçenek devre dışı kalana kadar sonraki çevrimlerde yanmaya devam eder.

## 8.9 İlave Buhar





Bu seçenek yıkama programının sonundaki kısa kırıksıklık önleme fazını arkasına bir buhar fazı ekler.

Buhar fazı kumaşın kırıksıklığını azaltır ve ütöleme işlemini kolaylaştırır.

Dokunmatik düğmenin üzerindeki ilgili gösterge yanar.

Gösterge  buhar fazında sabittir.

 Bu seçenek program süresini artırabilir.

Program durduğunda, gösterge ekranında  gösterilir, gösterge  söner ve gösterge  ve Başlat / Beklet  led ışığı sabit yanar. Tambur buhardan faydalanmaya devam edebilmek için yaklaşık 30 dakika düzgün bir şekilde hareket eder. Herhangi bir tuşa dokunulduğunda kırıksıklık giderme hareketleri durur ve kapak kilidi açılır, cihaz daha önce ayarlanan programa tekrar devam etmeyi önerir.

Kırıksıklık giderme aşamasını durdurmak için şunları da yapabilirsiniz:

- Cihazı açmak veya kapatmak için birkaç saniye süreyle Açma / Kapama tuşuna basın.
- Program düğmesini başka bir pozisyona çevirmek.

 Kıyafet yükünü küçük tutmak daha iyi sonuçlar elde etmenizi sağlar.

## 8.10 Pods®

Pods® seçeneğini etkinleştirmek veya devre dışı bırakmak için bu tuşa basın.

Etkinleştirildiğinde ilgili gösterge açılır.

Pods kapsül üreticilerinin doz ve saklama önerilerini takip edin.



Deterjan gözünün içindeki Pods® bölümüne iki adet tablet ya da tek doz deterjan koyun.

Bu seçenek devre dışı bırakılana kadar ve program ayarlarında seçilebilir olduğu sürece sonraki programlar için de etkinleştirilmiş olarak kalacaktır.

## 8.11 Başlangıç Erteleme

Bu seçenek ile program başlangıcını erteleyerek makinenin istediğiniz zamanda çalışmasını sağlayabilirsiniz.

İstenilen gecikmeyi ayarlamak için düğmeye art arda basın. Adımlarla süre, 1 saat ile 20 saat arasında artırılabilir.

Ekranı ilgili  göstergesi ve seçilen gecikme süresi görüntülenir. Başlat / Beklet  tuşuna dokunduktan sonra, makine geri sayımı başlatır ve kapak kilitletir.

## 8.12 Time Manager

Bu seçeneği kullanarak program süresini çamaşır miktarına ve kirlilik derecesine göre azaltabilirsiniz.

Bir yıkama programı ayarladığınızda, gösterge ekranında varsayılan süre ve ----- kesik çizgiler gösterilir.

Program süresini ihtiyacınıza göre kısaltmak için Time Manager düğmesine dokununuz. Gösterge ekranında yeni program süresi gösterilir ve buna göre kesik çizgi sayısı azalır:

----- tam normal kirli çamaşır yükü için uygundur.

---- hafif kirli tam çamaşır yükü için hızlı bir döngü.

-- hafif kirli küçük bir çamaşır yükü için çok hızlı döngü (maksimum yarım yük önerilir).

- küçük miktarda çamaşırı tazelemek için kullanılan en kısa döngü.

Time Manager sadece tablodaki programlar için kullanılabilir.

gösterge	Eco 40-60	Pamuklu	Sentetik
----- 1)	■	■	■
-----	■	■	■
----	■	■	■
---	■	■	■
--	■	■	■
-	■	■	■

1) Tüm programlar için varsayılan süre.

## Time Manager buhar programlar ile

Bir buhar programını ayarlarken, bu düğme üç buhar seviyesi seçmenizi sağlar ve program süresi buna göre kısaltılır:

- ---- : maksimum.
- --- : orta.
- - : minimum.

## 8.13 Başlat / Beklet

Cihazı başlatmak, durdurmak veya devam eden bir programa müdahale etmek için Başlat / Beklet  düğmesine dokununuz.





## 9. PROGRAMLAR



### 9.1 Program Tablosu



APP'ı indirirken ek programlar ve ayarlar mevcuttur.

Program Varsayılan sıcaklık Sıcaklık aralığı	Referans Sıkma hızı Sıkma hızı aralığı	Maksimum çamaşır yükü	Program açıklaması (Çamaşır türü ve kirlilik seviyesi)
<b>Yıkama programları</b>			
Eco 40-60 40°C <sup>1)</sup>	1600 dev/dk (1600- 400 dev/dk)	10 kg	<b>Beyaz pamuklu ve solmayan renkli pamuklu.</b> Normal kirli çamaşır. Enerji tüketimi düşer ve yıkama programı süresi artar, bu sayede iyi yıkama sonuçları elde edilir.
Pamuklu 40°C 90 °C - Soğuk	1600 dev/dk (1600- 400 dev/dk)	10 kg	<b>Beyaz pamuklular ve renkli pamuklular.</b> Normal, aşırı ve hafif kirli çamaşır.
Sentetik 40°C 60 °C - Soğuk	1200 dev/dk (1200 - 400 dev/dk)	4 kg	<b>Sentetik çamaşır ve karışık kumaş çamaşır.</b> Normal kirli çamaşır.
Hassas 30°C 40 °C - Soğuk	800 dev/dk (1200- 400 dev/dk)	2 kg	<b>Hassas yıkama gerektiren akrilik, viskoz ve karışık kumaşlar gibi narin kumaşlar.</b> Normal ve hafif kirli çamaşır.
 Yünlü/İpekli 40°C 40 °C - Soğuk	1200 dev/dk (1200 - 400 dev/dk)	2 kg	<b>Makinede yıkanabilir yünlü, elde yıkanabilir yünlü ve «Elde yıkanır» bakım sembolü taşıyan diğer kumaşlar<sup>2)</sup></b>

Program	Referans	Maksi-	Program açıklaması
Varsayılan sı-	sıkma hızı	mum	(Çamaşır türü ve kirlilik seviyesi)
caklık	Sıkma hızı	çama-	
Sıcaklık aralı-	aralığı	şır yü-	
ğı		kü	
<p><b>FreshScent System özellikli buhar programları</b> </p> <p>Buhar programları sayesinde kırışıklıklar ortadan kalkar ve kokular yok olur<sup>3)</sup> Sadece tazelenmesi gereken giysileri yıkamayın. Kumaş iplikleri yumuşar ve giysi daha kolay ütülenir. Program tamamlandığında, vakit kaybetmeden çamaşırları tamburdan çıkarın<sup>4)</sup> Buhar programı herhangi bir hijyen sağlama döngüsü gerçekleştirmez. Şu çamaşır türleri için bir buhar programı kullanmayın:</p> <ul style="list-style-type: none"> <li>• Tamburlu kurutma için uygun olmayan ürünler.</li> <li>• “Sadece kuru temizleme” etiketli ürünler.</li> </ul> <p><b>ELECTROLUX koku.</b> Bu özel koku sayesinde, çamaşırlarınız yeni yıkanmış gibi kokacak: tek dozluk şişeyi deterjan çekmecesine dökün  ve bir buhar programı başlatın. Az miktarda çamaşır yıkarken daha az koku kullanın. "Düşük sıcaklıkta yıkanabilir" etiketli çamaşırları yıkarken Time Manager tuşunu kullanarak, program süresini azaltabilirsiniz.</p> <p><b>YAPILMAMASI GEREKENLER:</b></p> <ul style="list-style-type: none"> <li>• Koku uygulanan giysileri kurutmayın. Sağladığı fayda yok olur.</li> <li>• Burada belirtilenler dışında başka amaçlar için koku kullanmayın.</li> <li>• Yeni kıyafetlerinizde koku kullanmayın. Yeni giysiler, kokuyla uyumlu olmayan kalıntı bileşenleri içerebilir.</li> </ul> <p> Koku doz şişelerini <b>ELECTROLUX</b> web mağazalarından veya yetkili satıcılardan temin edebilirsiniz.</p>			
<p> Parfüm</p>		1 kg	<p><b>Pamuklular, Sentetikler, Hassas Çamaşırlar.</b> Payetli ve dantelli gibi çok narin giysilerini tazelemek için kısa ve hassas buhar programı. Küçük miktarda çamaşır yıkarken Time Manager seçeneği sayesinde program süresi daha da kısaltılabilir.</p> <p> <b>UYARI!</b> Yünlü kıyafetler ve sadece kuru temizleme yapılabilir etiketli giysiler için bu programı kullanmayın.</p>
<p><b>Özel programlar</b></p>			
Sıkma/Boşaltma	1600 dev/dk (1600 - 400 dev/dk)	10 kg	<p><b>Yünlüler ve hassas kumaşlar haricinde tüm kumaşlar.</b> Çamaşırını sıkma ve tamburdaki suyu boşaltmak için.</p>

Program	Varsayılan sıcaklık	Sıkma hızı	Maksimum çamaşır yükü	Program açıklaması (Çamaşır türü ve kirlilik seviyesi)
Durulama	1600 dev/dk (1600- 400 dev/dk)	1600 dev/dk (1200- 400 dev/dk)	10 kg	<b>Yünlüler ve çok hassas kumaşlar hariç tüm kumaşlar.</b> Çamaşır durulama ve sıkma programı. Varsayılan sıkma hızı pamuklu programları için kullanılan hızdır. Sıkma hızını çamaşır tipine göre düşürün. Gerekirse durulamalar eklemek için Ekstra Durulama seçeneğini ayarlayın. Düşük sıkma hızıyla cihaz, hassas durulama ve kısa süreli bir sıkma gerçekleştirir.
<b>Ek yıkama programları</b>				
Hızlı 20 dk. 30°C 40°C - 30°C	1200 dev/dk (1200- 400 dev/dk)	1200 dev/dk (1200- 400 dev/dk)	3 kg	<b>Pamuklu ve sentetik çamaşır</b> lar . Hafif kirliliğe sahip bir kez giyilmiş.
 Outdoor 30°C 40 °C - Soğuk	1200 dev/dk (1200- 400 dev/dk)	1200 dev/dk (1200- 400 dev/dk)	2.5 kg <sup>5)</sup> 1 kg <sup>6)</sup>	<p><b>Outdoor</b> programı için tasarlanmıştır. Nemden korumayı yenileme programını uygulamak için aşağıdaki talimatları uygulayın:</p> <ul style="list-style-type: none"> <li>Deterjanı,  gözüne dökün.</li> <li>Özel nemden koruyucu yenileme maddesini yumuşatıcı gözüne  dökün.</li> <li>Çamaşır yükünü 1 kg'a kadar azaltın.</li> </ul> <p><b>Nemden korumayı yenileme maddesinin</b> daha iyi etki etmesi için Outdoor kurutma programını ayarlayarak kıyafetleri, çamaşır kurutucuda kurutun (varsa ve yıkama talimatları makine kurutmasına izin veriyorsa).</p>

Program Varsayılan sıcaklık Sıcaklık aralığı	Referans Sıkma hızı Sıkma hızı aralığı	Maksimum çamaşır yükü	Program açıklaması (Çamaşır türü ve kirlilik seviyesi)
Kot 30°C 40 °C - Soğuk	800 dev/dk (1200 - 400 dev/dk)	4 kg	<b>Renk solması ve beyaz çizgilenmeleri en aza indirmek için hassas yıkama aşamalı özel Kot programı.</b> Daha iyi sonuçlar elde etmek için çamaşır yükünün azaltılması tavsiye edilir.
Yorgan 40°C 60 °C - Soğuk	800 dev/dk (800 - 400 dev/dk)	3 kg	<b>Tek sentetik battaniye, kabank kıyafetler, yorganlar, kuş tüyü montlar ve benzer kıyafetler.</b>
 Anti-Alerji 60°C	1600 dev/dk (1600 - 400 dev/dk)	10 kg	<b>Beyaz pamuklu çamaşırlar.</b> Buhar ile birleştirilen bu yüksek performanslı yıkama programı, bakteri ve virüsleri %99,99 oranında yok eder <sup>7)</sup> yıkama aşamasında 60 °C'nin üzerinde tutulan sıcaklık ve buhar kullanılarak kumaş üzerinde gerçekleştirilen ek uygulamayla birlikte gelişmiş bir durulama aşaması sayesinde deterjan ve mikroorganizma kalıntıları uygun bir şekilde giderilir. Bu program aynı zamanda polenlerin/alerjen maddelerin uygun bir şekilde giderilmesini sağlar.
UltraWash 59 dk. 30°C 60°C - 30°C	1600 dev/dk (1600 - 400 dev/dk)	5 kg	<b>Pamuklu çamaşırlar.</b> Kısa sürede mükemmel yıkama performansları elde etmenizi sağlayan yoğun program.

1) 2019/2023 sayılı AB Komisyon Tüzüğü uyarınca, 40 °C'de bu program, 40 °C veya 60 °C sıcaklıkta yıkanabilir olduğu belirtilen normal kirli pamuklu çamaşırları aynı döngü içinde birlikte temizleyebilir.



Çamaşırlarda ulaşılan sıcaklık, program süresi ve diğer veriler için lütfen 'Tüketim Değerleri' bölümüne bakın. Enerji tüketimi açısından en verimli programlar genellikle daha düşük sıcaklıklarda ve daha uzun süre çalışan programlardır.

2) Bu döngü sırasında tambur nazik bir yıkama sağlamak için yavaşça döner. Tambur hiç dönmüyor veya düzgün dönmüyor gibi görünebilir, ancak bu programda bu normaldir.

3) Buhar programı özellikle ağır kokuları gidermez.



4) Buhar işlemi sonrası çamaşır nemli olabilir. Çamaşırları birkaç dakika asın.

5) Yıkama programı.

6) Yıkama programı ve su geçirmezlik sağlama aşaması.

7) 2021'de Swisstatest Testmaterialien AG tarafından gerçekleştirilen kurum dışı bir test ile Staphylococcus aureus, Enterococcus faecium, Candida albicans, Pseudomonas aeruginosa ve MS2 Bakteriyo faj üzerindeki etkileri test edilmiştir (Test Raporu No. 202120117).



Program	Sıkma	--- Sıkmasız			Ön Yıkama <sup>1)</sup>	Leke Çıkarma <sup>2)</sup>	Ekstra Durulama	Ekstra Yumuşak	İlave Buhar <sup>2)</sup>	Pods®	Başlangıç Erteleme	Time Manager
UltraWash 59 dk.	■	■	■				■	■		■	■	

1) Ön Yıkama ve Leke Çıkarma birlikte seçilemez.

2) Bu seçenek, 40 °C'den düşük sıcaklıkta mevcut değildir.

3) Sıkmasız seçeneğini ayarladığınızda makine sadece suyu boşaltır.

#### Yıkama programları için uygun deterjanlar

Program	Evrensel toz <sup>1)</sup>	Evrensel sıvı deterjan	Renkliler için sıvı deterjan	Hassas yünlüler	Özel
Eco 40-60	▲	▲	▲	--	--
Pamuklu	▲	▲	▲	--	--
Sentetik	▲	▲	▲	--	--
Hassas	--	--	--	▲	▲
Yünlü/İpekli	--	--	--	▲	▲
Hızlı 20 dk.	--	▲	▲	--	--
Outdoor	--	--	--	▲	▲
Kot	--	--	▲	▲	▲
Yorgan	--	--	--	▲	▲
Anti-Alerji	▲	▲	--	--	▲
UltraWash 59 dk.	▲	▲	▲	--	--

1) 60 °C'den yüksek sıcaklıkta toz deterjan kullanılması önerilir.

▲ = Tavsiye Edilen

-- = Tavsiye Edilmez

## 9.2 Woolmark Wool Care - Yeşil



Bu makinenin yünlü yıkama programı, bakım etiketinde verilen ve bu çamaşır makinesinin üreticisi tarafından belirtilen talimatlara uyulması şartıyla, «elde yıkama» etiketine sahip kıyafetlerin yıkanmasında kullanılması için The Woolmark Company tarafından onaylanmıştır. M1361 The Woolmark sembolü birçok ülkede bir Belgelendirme işaretidir.

## 10. AYARLAR

### 10.1 Sesli ikazlar

Bu cihaz farklı sesli ikazlara sahiptir, aşağıdaki durumlarda duyulabilir:

- Cihazı çalıştırdığınızda (özel kısa ses).
- Cihazı kapattığınızda (özel kısa ses).
- Düğmelere dokunduğunuzda (klik sesi).
- Yanlış seçim yaptığınızda (3 kısa ses).
- Program tamamlandığında (2 dakika boyunca sürekli çalar).
- Cihazda bir arıza olduğunda (yaklaşık 5 dakika boyunca sürekli çalar).

Program tamamlandığında sesli ikazları **devre dışı bırakmak/etkinleştirmek** için, 2 saniye boyunca Ön Yıkama düğmesine ve Leke Çıkarma düğmesine

aynı anda dokununuz. Ekranda On/Off gösterilir.



Sesli ikazları devre dışı bırakırsanız, cihazda bir arıza varken çalışmaya devam ederler.



### 10.2 Çocuk Kilidi

Bu seçeneği kullanarak çocukların kontrol panelindeki ayarlarla oynamalarını engelleyebilirsiniz.

- Bu seçeneği **etkinleştirmek/devre dışı bırakmak** için ekranda  **yanana/sönene** kadar Pods® düğmesine basılı tutun.

Bunu kapattıktan sonra cihaz bu seçeneği varsayılan olarak ayarlar.

## 11. İLK KULLANIMDAN ÖNCE

1. Cihaza elektrik geldiğinden ve su musluğunun açık olduğundan emin olun.
2.  ile işaretli deterjan bölmesine 2 litre su dökün.  
Bu eylem, boşaltma sistemini etkinleştirir.
3.  ile işaretli bölmeye küçük bir miktar deterjan koyun.

4. Tambura çamaşır koymadan en yüksek sıcaklıkta pamuklular için bir program seçin ve başlatın.  
Bu şekilde tamburda ve kazanda bulunan olası tüm kalıntıları giderebilirsiniz.

## 12. GÜNLÜK KULLANIM



**UYARI!**  
Güvenlik bölümlerine bakın.

### 12.1 Makinenin çalıştırılması

1. Fişi prize takın.
2. Su musluğunu açın.

3. Makineyi çalıştırmak için birkaç saniye süreyle Açma / Kapama tuşuna basın.

Kısa bir ses duyulur.

## 12.2 Çamaşırların yerleştirilmesi

1. Cihazın kapağını açın.
2. Cepleri boşaltın ve çamaşırları cihaza koymadan önce açın.
3. Çamaşırları tambura koyun, bir kerede bir parça.

Tambura çok fazla çamaşır koymayın.

4. Kapağı tam olarak kapatın.

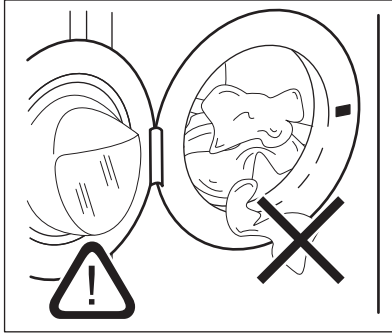

### DİKKAT!

Su sızıntısını ve kıyafetlere zarar gelmesini önlemek için kapak ve kapak fitili arasında çamaşır sıkışmadığından emin olun.



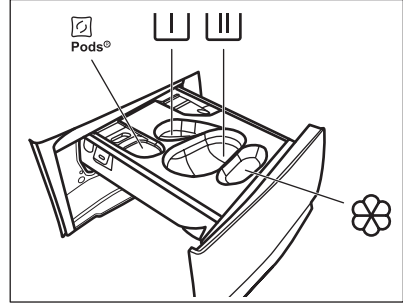

Çok kirli çamaşırlar, yağ lekeleri çamaşır makinesinin kauçuk parçalarının zarar görmesine neden olur.

## 12.3 Deterjanın ve katkı maddelerinin doldurulması



 - Deterjan kapsülleri için deterjan bölmesi (Maks. 2 kapsül). Deterjan tableti kullanırken Pods seçeneğinin etkinleştirildiğinden emin olun.

 - Ön yıkama aşaması ve ıslatma programı için bölme (yalnızca toz deterjan).

 - Yıkama aşaması için deterjan bölmesi (yalnızca toz deterjan).



Bu bölmeyi kullanırken Pods seçeneğinin etkileştirilmediğinden emin olun.



Eğer sıvı deterjan kullanıyorsanız  sıvı deterjan kabını takmayı unutmayın.



- Yumuşatıcı ve diğer sıvı maddeler (çamaşır yumuşatıcı, kola) için bölme.

**MAX** - Her zaman deterjan paketinin arkasında bulunan talimatları takip edin, ancak belirtilen maksimum seviyenin (**MAX**) üzerine çıkmamanızı tavsiye ederiz. Bu miktar en iyi yıkama sonuçlarını garanti edecektir.





Yıkama programı bittikten sonra, eğer varsa, deterjan gözündeki kalıntıları temizleyin.

Aşağıdaki gibi ilerleyin

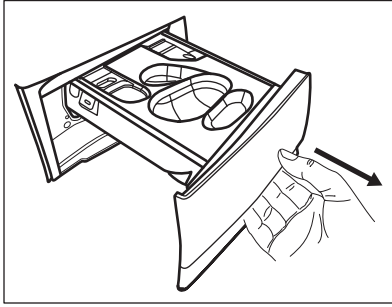
## 1. Deterjan gözünü açın.



2. Eğer ön yıkama programı ayarlanmışsa toz deterjanı  bölümüne koyun.
3. Ana yıkama için deterjan türüne uygun olan deterjan bölümünü seçin:
- a) **Toz deterjanı**  bölümüne koyun.

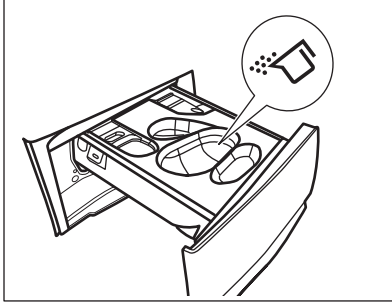

- b) İlgili **sıvı deterjanı** aynı deterjan bölümüne ilgili  kabını taktıktan sonra dökün.

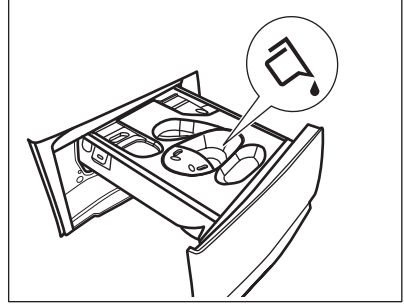
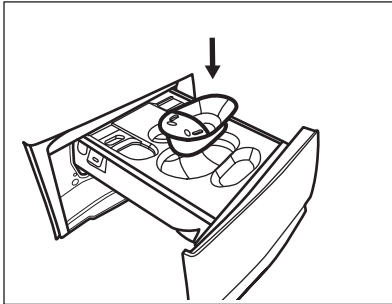

- c) **Tabletleri**  deterjan bölümüne koyun. Pods seçeneğinin etkinleştirildiğinden emin olun.

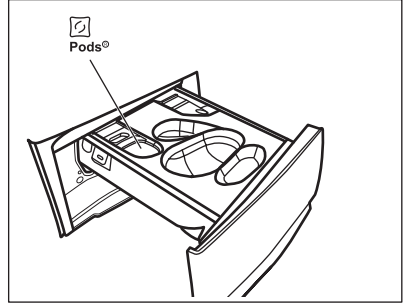

4. Çamaşır yumuşatıcısını  bölümüne dökün.
5. Deterjan gözünü kapayın.

## 12.4 Bir programın ayarlanması.

1. Program düğmesini istenilen yıkama programını seçmek için çevirin. Program düğmesinin sağ üstündeki ilk program Eco 40-60'dır, bu program enerji etiketinde bilgileri verilen programdır.

Başlat / Beklet  tuşunun göstergesi yanıp söner.

Ekranda program süresi gösterilir.

2. Sıcaklığı ve/veya sıkma hızını değiştirmek için ilgili düğmelere dokununuz.
3. İstenirse, ilgili düğmelere dokunarak bir veya daha fazla seçenek ayarlanabilir. İlgili göstergeler, ekranda yanar ve yapılan değişikliğe göre bilgi verir.

- i** Seçimin **mümkün olmadığı** durumlarda sesli bir ikaz duyulur ve ekranda **---** gösterilir.

## 12.5 Bir programın seçilerek başlatılması

Programı başlatmak için Başlat / Beklet **▶||** tuşuna basın. Tuş göstergesi kapalı durumda ve yanıp sönüyor ise programı başlatmak mümkün değildir (örn. program düğmesi yanlış konumda ise).

İlgili gösterge yanıp sönmeyi keser ve sürekli açık kalır.

Program başlar, kapak kilitlenir. Gösterge ekranında **▶||** göstergesi çıkar.

- i** Cihaz su almadan önce, tahliye pompası kısa bir süreliğine çalışabilir.

## 12.6 Gecikmeli başlatma ile bir programın başlatılması

1. Ekranda istenilen gecikme süresi belirene kadar Başlangıç Erteleme **▶||** tuşuna art arda basın. Gösterge ekranında göstergesi gösterilir. **⌚**

2. Başlat / Beklet **▶||** tuşuna dokununuz. Makine kapağı kilitlenir ve gecikmeli başlatma için geri sayımı başlatır.

Gösterge ekranında **▶||** göstergesi çıkar.

Geri sayım işlemi sona erdiğinde, program otomatik olarak çalışmaya başlar.

Geri sayım başladıktan sonra gecikmeli başlatmayı iptal etmek

Gecikmeli başlatmayı iptal etmek için:

1. Ekranda istenilen gecikme süresi belirene kadar Başlangıç Erteleme **⌚** tuşuna art arda basın. Gösterge ekranında göstergesi gösterilir. **⌚**

Başlat / Beklet **▶||** tuşuna dokununuz. Makine kapağı kilitlenir ve gecikmeli

başlatma için geri sayımı başlatır.

Gösterge ekranında **▶||** göstergesi çıkar.

Geri sayım işlemi sona erdiğinde, program otomatik olarak çalışmaya başlar.

2. Makineyi durdurmak için Başlat / Beklet **▶||** tuşuna dokununuz. İlgili gösterge yanıp söner.
3. Ekranda **▶||** görünene ve **⌚** gösterge **⌚** sönene dek Başlangıç Erteleme **⌚** tuşuna art arda dokununuz.
4. Programı hemen başlatmak için Başlat / Beklet **▶||** tuşuna tekrar dokununuz.

## Geri sayım başladıktan sonra gecikmeli başlatmayı değiştirmek

Gecikmeli başlatmayı değiştirmek için:

1. Makineyi durdurmak için Başlat / Beklet **▶||** tuşuna dokununuz. İlgili gösterge yanıp söner.
2. Ekranda istenilen gecikme süresi belirene kadar Başlangıç Erteleme **⌚** tuşuna art arda basın.
3. Yeni geri sayımı başlatmak için Başlat / Beklet **▶||** tuşuna tekrar dokununuz.

## 12.7 SensiCare System yük algılama

- i** Ekrandaki varsayılan program süresi **orta/ortadan fazla çamaşır yüküne göre baz alınmıştır.**

Başlat / Beklet **▶||** düğmesine dokunulduktan sonra, maksimum yük kapasitesi göstergesi söner, SensiCare System çamaşır yükü algılama sistemi devreye girer:

1. Makine ilk 30 saniye içinde çamaşırın ağırlığını tespit eder. Time Manager özelliğinin mevcut olduğu programlarda, yük tespiti sırasında süre göstergesinin altındaki Time Manager çubukları **----**

- animasyonlu şekilde yanar. Tambur yükü algılama ritmiyle döner.
2. Program süresi yük tespitine göre güncellenir. Süre sabit kalabilir, artabilir ya da azalabilir. 30 saniye sonra, makine suyu almaya başlar.

Yük tespiti aşaması bittiğinde, **maksimum sınırı aşan ağırlık tespit edilirse, MAX** göstergesi ekranda yanıp söner:

Bu durumda, 30 saniye içerisinde, makineyi durdurmak ve fazla çamaşırı çıkarmak mümkündür.

Fazla çamaşırı çıkardıktan sonra, programı tekrar çalıştırmak için Başlat / Beklet  tuşuna basın. SensiCare yük tespit sistemi üç defaya kadar tekrarlanabilir (bkz. nokta 1).

**Önemli!** Eğer çamaşır miktarı azaltılmazsa, yıkama programı aşırı yüke rağmen başlar. Bu durumda, en iyi yıkama sonuçlarının garantisi edilmesi mümkün olmayacaktır.

 Program başladıktan 20 dakika sonra çamaşırların su emme kapasitesine göre cinsi de algılanır ve buna bağlı olarak süre tekrar güncellenebilir.

 SensiCare yük tespit sistemi, yalnızca yıkama aşaması içeren programlarla ve Time Manager tuşu kullanılarak program süresi kısaltılmadıysa devreye girer.

 SensiCare System; Yünlü/İpekli, Durulama ve kısa program gibi programlarla kullanılmaz.

## 12.8 Bir programı durdurma ve seçenekleri değiştirme

Program devam ederken, **sadece bazı** seçenekleri değiştirebilirsiniz:

1. Başlat / Beklet  tuşuna dokununuz. İlgili gösterge yanıp söner.
2. Seçenekleri değiştirin. Ekranda verilen bilgi buna göre değişir.

3. Başlat / Beklet  düğmesine tekrar dokununuz. Yıkama programı devam eder.

## 12.9 Çalışan bir programın iptal edilmesi

1. Programı iptal etmek ve makineyi devre dışı bırakmak için Açma / Kapama tuşuna basın.
2. Makineyi tekrar çalıştırmak için Açma / Kapama tuşuna basın.

 SensiCare System tamamlandıktan ve su doldurma işlemi başladıktan sonra SensiCare System tekrarlanmadan yeni program başlar. İsrafi önlemek için su ve deterjan boşaltılmaz. Ekranda yeni program başlatıldıktan sonra, yaklaşık 20 dakika güncelleme yapılarak maksimum program süresi gösterilir.

Alternatif iptal etme yöntemi mevcuttur:



1. Seçme düğmesini "Sıfırlama" konumuna • çevirin.
2. 1 saniye bekleyin. Ekranda --- gösterilir. Artık, yeni bir yıkama programı ayarlayabilirsiniz.

## 12.10 Kapağı açma - Çamaşırları ekleme

 Tamburdaki su sıcaklığı ve seviyesi çok yüksekse ve/veya tambur dönmeye devam ediyorsa kapağı açmamalısınız.

Bir program ya da gecikmeli başlatma çalışırken, cihaz kapağı kilitletir.

Gösterge ekranında  göstergesi çıkar.

1. Başlat / Beklet  tuşuna dokununuz. Ekranda ilgili kapak kilit göstergesi söner.
2. Cihazın kapağını açın. Gerekirse, kıyafet ekleyin veya çıkarın. Kapağı kapatın ve Başlat / Beklet  tuşuna dokununuz.

Program veya gecikmeli başlatma devam eder.

## 12.11 Program sonu

Program sona erdiğinde, makine otomatik olarak durur. Sesli ikaz duyulur (etkin ise). Göstergede şu gösterilir:



Başlat / Beklet tuşunun ışığı söner.

Kapak kilidi açılır ve gösterge kaybolur.

1. Makineyi devre dışı bırakmak için Açma / Kapama tuşuna basın. Programın sona ermesinden beş dakika sonra, enerji tasarrufu fonksiyonu otomatik olarak makineyi devre dışı bırakır.



Cihazı tekrar çalıştırdığınızda, ekranda önceki programın bitişi görüntülenir. Yeni bir yıkama devri ayarlamak için program düğmesini çevirin.

2. Çamaşırları makineden çıkarın.
3. Tamburun tamamen boş olduğundan emin olun.
4. Küf ve koku oluşumunu önlemek için kapağı ve deterjan gözünü hafif açık halde tutun.

## 12.12 Program sonunda suyun boşaltılması

Son durulmadan sonra suyun boşaltılmadığı bir program veya bir seçenek seçtiyseniz, program tamamlanır ama:

- Süre göstergesi alanında belirir ve gösterge ekranında kapak kilitli sembolü gösterilir.
  - Başlat / Beklet düğmesinin göstergesi yanıp sönmeye başlar.
  - Tambur, çamaşırların kırıışmasını önlemek için düzenli olarak dönmeye devam eder.
  - Kapak kilitli kalır.
  - Kapağı açmak için suyu boşaltmanız gerekir:
1. Gerekirse, makine tarafından önerilen sıkma hızını

düşürmek için Sıkma tuşuna dokunun.

2. Başlat / Beklet tuşuna basın: cihaz suyu boşaltır ve çamaşırı sıkar.

Suda Bekletme göstergesi veya ekrandan kaybolur.



Sessiz seçeneğini ayarladıysanız ve sıkma hızı değişmediyse Başlat / Beklet düğmeye bastığınızda cihaz yalnızca suyu boşaltır.

3. Program tamamlandığında ve kapak kilitli göstergesi söndüğünde, kapağı açabilirsiniz.
4. Makineyi devre dışı bırakmak için birkaç saniye süreyle Açma / Kapama tuşuna basın.

## 12.13 Bekleme fonksiyonu

Bekleme fonksiyonu, enerji tüketimini azaltmak için şu durumlarda makineyi otomatik olarak devre dışı bırakır:

- Herhangi bir program çalışmıyorken makineyi 5 dakika kullanmadığınızda. Makineyi tekrar çalıştırmak için Açma / Kapama tuşuna basın.
- Program sona erdikten 5 dakika sonra devreye girer. Makineyi tekrar çalıştırmak için Açma / Kapama tuşuna basın. Ekranda son ayarlı programın bitişi gösterilir. Yeni bir yıkama devri ayarlamak için program düğmesini çevirin.

Düğme "Sıfırlama" konumuna çevrilirse, makine 30 saniye içerisinde otomatik olarak kapanır.



Tamburda su bırakılarak sonlanan bir program veya seçenek seçilirse, suyu boşaltmanız gerektiğini hatırlatmak için **makineyi çalıştırmaz**.



Uzaktan kumanda bekleme seçeneğinin devreye girmesini önler, fakat 15 dakika sonra cihaz Ağ Bekleme Moduna girer ve ekranda yalnızca göstergesi görünür.

## 13. İPUÇLARI VE YARARLI BİLGİLER



### UYARI!

Güvenlik bölümlerine bakın.

### 13.1 Çamaşır yükü

- Çamaşırları ayırın: beyaz, renkli, sentetik, hassas ve yünlü.
- Çamaşır bakım etiketlerinde yazan yıkama talimatlarına uyun.
- Beyaz ve renkli çamaşırları birlikte yıkamayın.
- Bazı renkli ürünler ilk yıkamada renk salabilir. Bu ürünleri ilk birkaç seferinde ayrı yıkamanızı öneririz.
- Çok katlı kumaşların, yününlü ve üzerlerinde baskılı resim bulunan çamaşırların içlerini dışa çevirin.
- İnatçı lekeler için ön işlem uygulayın.
- Özel bir deterjanla inatçı lekeleri çıkarın.
- Perdeleri yıkarken dikkatli olun. Kancalarını çıkarın ya da perdeleri bir yıkama torbasına veya yastık kılıfının içine koyun.
- Çok az çamaşır yüklenmesi sıkma aşamasında aşırı titreşime neden olarak denge sorunlarının yaşanmasına yol açabilir. Bu durumu karşılaştığınızda:
  - a. Programı durdurun ve kapağı açın ("Günlük Kullanım" bölümüne bakın);
  - b. çamaşırları elinizle tamburun içinde dağıtın bu sayede çamaşırlar kazanın içine eşit bir şekilde yerleşir;
  - c. ve Başlat / Beklet düğmesine basın. Sıkma aşaması devam eder.
- Yastık kılıflarını, fermuarları, kancaları ve çitçitleri kapatın. Kayışları, kordonları, ayakkabı bağcıklarını, kurdeleleri ve diğer gevşek öğeleri bağlayın.
- Kenarları dikilmemiş ya da kesik olan çamaşırlar yıkamayın. Küçük ve/veya narin çamaşırları (ör: telli sütyenler, kemeler, taytlar, ayakkabı bağcığı, kurdeleler, vb.) yıkamak için çamaşır filesi kullanın.

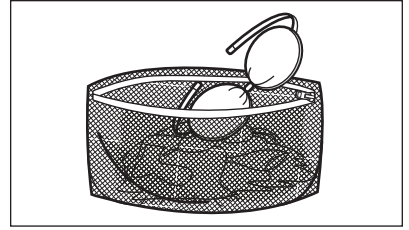

- Cepleri boşaltın ve katlanmış çamaşırları açın.

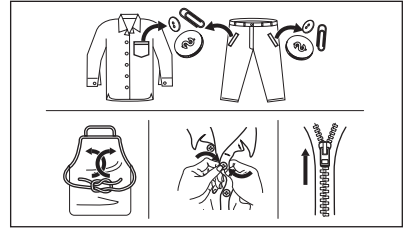

### 13.2 İnatçı lekeler

Bazı lekeler için su ve deterjan yeterli olmaz.

Çamaşırları makineye koymadan önce bu lekeler için önceden işlem uygulamanızı tavsiye ederiz.

Özel leke çıkarıcılar kullanılabilir. Kumaş ve leke türüne uygun özel leke çıkarıcıyı kullanın.

Plastik parçaları aşındırabileceği için leke çıkarıcıyı giysilere makinenin yakınında püskürtmeyin.

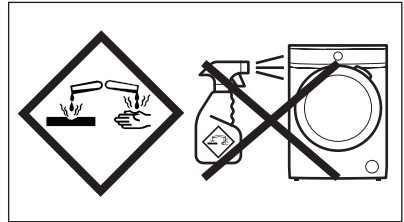

### 13.3 Deterjan tipi ve miktarı

Deterjan seçimi ve doğru miktarlarda kullanılması sadece yıkama performansınızı etkilemez, aynı zamanda israfı önlemeye ve çevreyi korumaya da yardımcı olur:

- Sadece özel olarak çamaşır makineleri için üretilmiş deterjanları ve diğer maddeleri kullanın. Öncelikle, aşağıdaki genel kuralları izleyin:
  - hassas olanlar hariç her türlü kumaş için toz deterjanlar (tabletler ve tek doz deterjanlar da dahil). Beyazlar için çamaşır suyu ve çamaşır yumuşatıcı içeren toz deterjanları tercih edin,
  - tüm çamaşır tiplerinde tercihen düşük sıcaklıkta yıkama programları için (maks. 60 °C) veya sadece yünüler için sıvı deterjanlar (tek doz deterjanlar da dahil).
- Deterjan seçimi ve miktarı şunlara bağlı olacaktır: Kumaş türü (hassas yapıdakiler, yünüler, pamuklular, vb.), giysilerin rengi, yükün boyutu, kirlilik derecesi, yıkama sıcaklığı ve kullanılan suyun sertliği.
- Belirtilen maksimum seviyeyi (**MAX**) geçmeyecek şekilde deterjan ve diğer maddelerin paketlerinin arkasındaki talimatları takip edin.
- Farklı türden deterjanları karıştırmayın.
- Şu durumlarda daha az deterjan kullanın:
  - az miktarda çamaşır yıkıyorsanız,
  - çamaşır hafif kirliyse,
  - yıkama sırasında ciddi miktarda köpük vardır.

#### Yetersiz deterjan şunlara neden olabilir:

- yetersiz yıkama sonuçları,
- yıkama yükü grileşmekte,
- yağlı giysiler,
- cihazda küflenme.

#### Aşırı deterjan şunlara neden olabilir:

- köpüklenme,

- daha düşük yıkama etkisi,
- yetersiz durulama,
- çevreye çok daha büyük bir olumsuz etki.

### 13.4 Ekolojik ipuçları

Su, enerji tasarrufu ve çevrenin korunmasına yardımcı olmak için şu ipuçlarını uygulamanızı öneririz:

- **Normal kirli çamaşır**lar, deterjandan, sudan ve zamandan tasarruf için **ön yıkama yapmadan** yıkanabilirler (böylece çevre de korunmuş olur).
- Cihazın her program için belirtilen azami **kapasiteye yüklenmesi enerji ve su tüketimini azaltmaya yardımcı olur.**
- Yeterli ön işlem ile lekeler ve sınırlı kirler çıkarılabilir; böylece çamaşır daha düşük bir sıcaklıkta yıkanabilir.
- Çamaşırınızı **kurutma makinesinde kurutmadan önce**, seçilen yıkama programı için **mümkün olan azami sıklıkta hızını** ayarlayın. Bu işlem kurutma sırasında enerji tasarrufu sağlar!

### 13.5 Su sertliği

Bulduğunuz bölgede su sertliği yüksek veya orta seviyedeyseniz çamaşır makineleri için bir su yumuşatıcı kullanmanızı tavsiye ederiz. Su sertliği yumuşak olan bölgelerde su yumuşatıcı kullanılması gerekmez.

Bulduğunuz bölgedeki su sertliği hakkında bilgi almak üzere yerel su idarenizle iletişime geçin.

Doğru miktarda su yumuşatıcı kullanın. Ürünün ambalajında bulduğunuz talimatlara uyun.

## 14. BAKIM VE TEMİZLİK



#### UYARI!

Güvenlik bölümlerine bakın.

### 14.1 Periyodik temizleme takvimi

**Periyodik temizleme cihazınızın ömrünü uzatmaya yardımcı olur.**

Her programdan sonra, hava sirkülasyonunu sağlamak ve cihazın içindeki nemli kurutmak için kapağı ve deterjan gözünü hafif açık tutun: Bu önlem küf ve kokuları önleyecektir.

Cihaz uzun süre kullanılmıyacaksa: su musluğunu kapatın ve cihazın fişini çekin.

**Periyodik temizlik takvim göstergesi:**

Kireç Çözme	Yılda iki kez
Bakım yıkaması	Ayda bir kez
Kapak contasını temizleme	İki ayda bir
Kazan temizleme	İki ayda bir
Deterjan gözünü temizleme	İki ayda bir
Tahliye pompası filtresini temizleyin	Yılda iki kez
Giriş hortumu ve valf filtresini temizleyin	Yılda iki kez

Aşağıdaki paragraflarda her bir parçayı nasıl temizleyeceğinizi açıklanmaktadır.

**14.2 Yabancı nesnelere çıkartılması**

Programı çalıştırmadan önce ceplerin boş olduğundan ve tüm gevşek elemanların bağlandığından emin olun. Bkz. 'İpuçları ve öneriler' bölümünde 'Çamaşır yükü' kısmı.

Kapak contasında, filtrelerde ve tamburda fark ettiğiniz yabancı cisimleri (metal klips, düğmeler, madeni paralar vb.) çıkarın. 'Çift kenar ağızlı kapak contası', 'Silindirin temizlenmesi', 'Tahliye pompasının temizlenmesi' ve 'Giriş hortumunun ve valf filtresinin temizlenmesi' paragraflarına bakın. Gerekirse, lütfen Yetkili Servis Merkezi ile irtibata geçin.

**14.3 Dış tarafını temizleme**

Cihazı sadece hafif sabun ve ılık su ile temizleyin. Tüm yüzeyi kurulayın. Bulaşık süngeri veya herhangi bir kazıyıcı materyal kullanmayın.

**DİKKAT!**

Alkol, solvent ya da kimyasal ürünler kullanmayın.

**DİKKAT!**

Metal yüzeyleri klor bazlı deterjan ile temizlemeyin.

**14.4 Kireç Çözme**

Bulduğunuz bölgede su sertliği yüksek veya orta seviyedeysse çamaşır makineleri için bir kireç çözücü ürün kullanmanızı tavsiye ederiz.

Kireç kalıntısı olup olmadığını kontrol etmek için tamburu ve körük lastiği kıvrımlarının içini düzenli olarak kontrol edin.

Normal deterjanlarda su yumuşatıcı katkı maddeleri bulunmaktadır, ancak bu katkılar yetersiz kalabilir. Düzenli olarak makinenizi boş olarak uygun kireç çözücü maddelerle temizlemenizi öneririz.



Temizleyici ürünün ambalajında yazan talimatlara mutlaka uyun.

**14.5 Kazan temizleme**

Düşük sıcaklık programlarının sık ve uzun kullanımı deterjan birikimine, tüy kalıntılarına, tambur ve tüpün içinde bakteri oluşumuna neden olabilir. Bu, genellikle kötü kokulara ve küfe neden olur. Bu kalıntıları gidermek ve cihazınızın iç parçalarını temizlemek için düzenli olarak koruyucu yıkamayı çalıştırın (ayda en az 1 kere):



"Tambur temizleme" bölümüne bakın.

**14.6 Çift kenar ağızlı kapak contası**

Bu cihaz, giysilerden dökülen hafif tüylü liflerin su ile tahliye edilmesini sağlayan **kendi kendini temizleyen bir tahliye sistemi** ile tasarlanmıştır. Contayı düzenli olarak kontrol edin. Bozuk paralar, düğmeler ve diğer küçük eşyalar, program bittiğinde geri alınabilir.

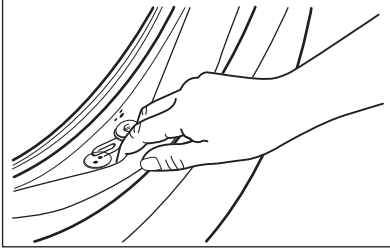

Eğer gerekirse, conta yüzeyini çizmeden amonyak krem temizleyici kullanarak temizleyin.

**i** Ürünün ambalajında yazan talimatlara daima uyun.

Kapak contasının arasına sıkışan herhangi bir nesne olup olmadığını kontrol edin ve varsa çıkarın.

Conta ve kapak arasında hiçbir çamaşır kalmadığından emin olun.

Program sona erdikten sonra kapak contasının arkasında kalan kiri veya suyu silmek için nemli bir bez kullanın.

## 14.7 Tamburun temizlenmesi

İstenmeyen birikintilerin oluşmasını önlemek için tamburu düzenli olarak kontrol edin.

Yıkama veya musluk suyu içerisindeki demir içeren yabancı maddelerin paslanmasından dolayı tambur içerisinde pas birikintileri oluşabilir

Tamburu, paslanmaz çelik için özel bir ürünle temizleyin.

**i** Ürünün ambalajında yazan talimatlara daima uyun.  
Tamburu asitli kireç çözücü ürünler, klor içeren aşındırıcı maddeler veya demir ya da çelik yünü ile temizlemeyin.

Mükemmel bir temizlik için:

1. Tüm çamaşırları tamburdan çıkarın.
2. Pamuklu programını en yüksek sıcaklık ile çalıştırın.
3. Kalan her türlü atığı temizlemek için boş tambura küçük bir miktar toz deterjan koyun.



Zaman zaman, işlem sonunda ekranda simge gösterilebilir: Bu "tambur temizleme" işlemine yönelik bir öneridir. Tambur temizleme işlemi tamamlandıktan sonra, simge kaybolur.

## 14.8 Deterjan çekmecesini temizleme

Deterjan çekmecesinde; kurumuş deterjan kalıntısı, yumuşatıcı pıhtıları ve/veya küf oluşumunu önlemek için ara sıra aşağıdaki temizleme işlemini gerçekleştirin:

1. Deterjan çekmecesini açın. Resimde gösterildiği gibi düğmeye basın ve dışarı doğru çekin.

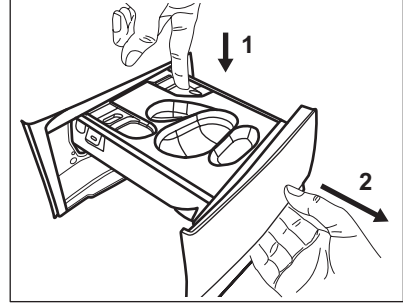

2. Sıvı deterjan kabını takılıysa çıkarın.

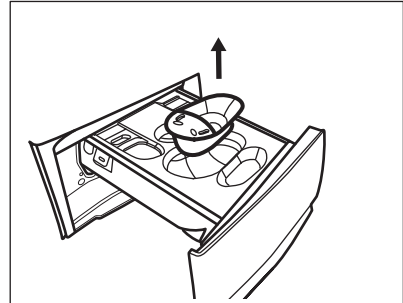

3. Bölmelerin üzerindeki kapağı kaldırarak çıkarın.

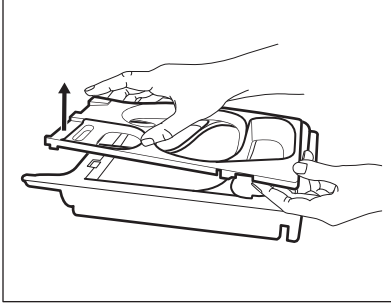

4. Deterjan çekmecesini akan su altında yıkayarak temizleyin.

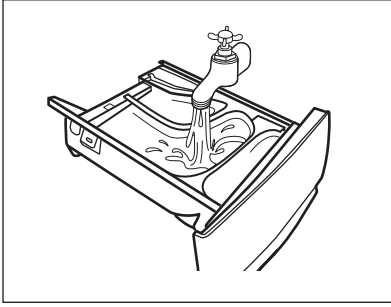

5. **⚠️ DİKKAT!**  
Sert fırça, ovma teli veya sert sünger kullanmayın.

Çekmecenin üst ve alt kısmındaki tüm deterjan kalıntılarının çıktığından emin olun. Çekmeceyi temizlemek için küçük bir fırça kullanın.

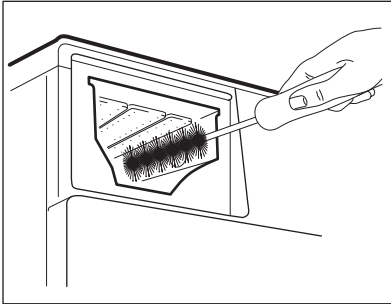

6. Çekmeceyi aşağı bakacak şekilde çevirin ve alt kapağı resimde gösterildiği gibi açın.

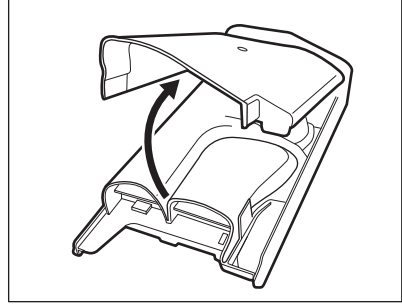

7. Kaptan tüm deterjan kalıntılarının temizlendiğinden emin olun. Sadece yumuşak ve nemli bez kullanın.  
8. Alt kapağı, resimde gösterildiği gibi çekmece kancaları üzerindeki deliklerini hizalayarak yerine takın. "Klik" sesi gelene kadar kapatın.

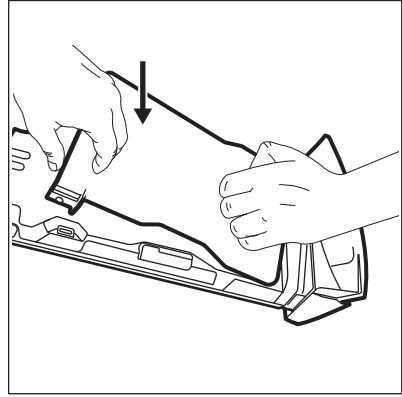

- ⚠️ DİKKAT!**  
Resimde gösterildiği gibi alt kapağa basın. Düzgün bir şekilde kapandığından emin olun.

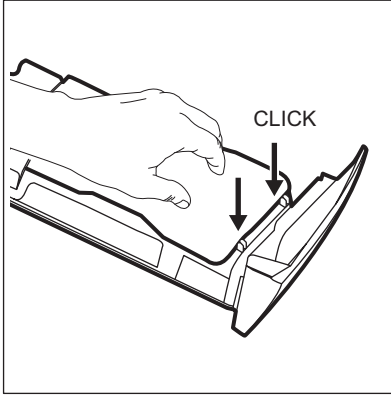

9. Çekmeceyi aşağıdaki şekilde yerine takın:
- Alt kapağı yerleştirin ve "klik" sesi gelene kadar basın.
  - Üst kapağı yerleştirin ve "klik" sesi gelene kadar bastırın.
  - Gerekirse, sıvı deterjan kabını takın.
10. Deterjan çekmesini raylarına oturttuktan sonra tambura çamaşır koymadan durulama programını çalıştırın.

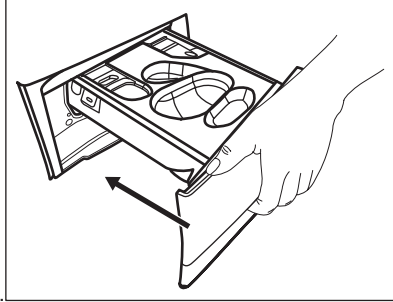

## 14.9 Tahliye pompasının temizlenmesi



**UYARI!**  
Elektrik fişini prizden çekiniz.



Tahliye pompası filtresini düzenli olarak kontrol edin ve temiz olduğundan emin olun.

Pompayı şu durumlarda temizleyin:

- Makine suyu boşaltmıyorsa.
- Tambur dönmüyorsa.

- Tahliye pompasının tıkanması sonucu makineden sıra dışı sesler geliyorsa.
- Göstergede, aşağıdaki alarm kodu **E20** çıkıyor.



### UYARI!

- Makine çalışır vaziyetteyken filtreyi sökmeyin.
- Makine içerisindeki su sıcaksa tahliye pompasını temizlemeyin. Su soğuyana kadar bekleyin.

## Pompayı temizlemek için aşağıdaki işlemleri yapın:

1. Pompanın kapağını açın.

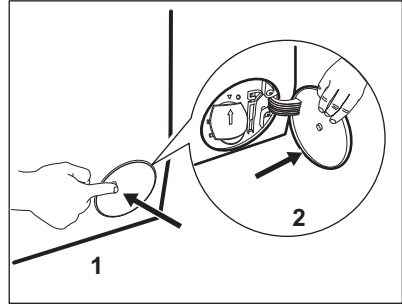

2. Dışarı sızan suyu biriktirmek için tahliye pompası erişiminin altına uygun bir kap koyun.
3. Kanalı aşağı doğru açın. Filtreyi çıkarırken dökülen suyu silmek için mutlaka yakınınızda bir bez bulundurun.

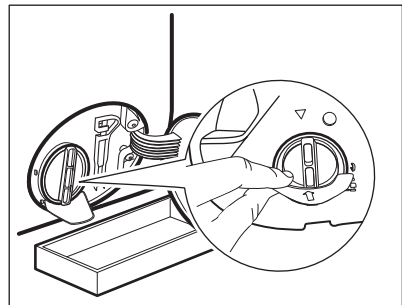

4. Çıkarmadan, filtreyi açmak için saat yönünün tersinde 180 derece çevirin. Suyun dışarı akmasına izin verin.

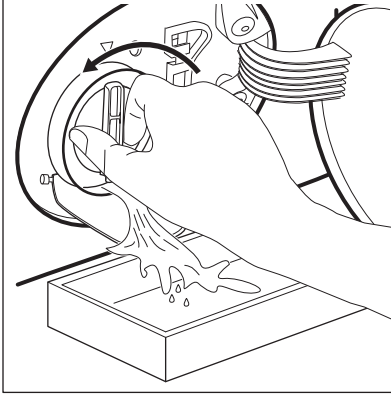

5. Kap suyla dolduğunda, filtreyi tekrar çevirin ve kabı boşaltın.
6. Su sızıntısı sona erece kadar 4. ve 5. adımları tekrarlayın.
7. Filtreyi, saatin tersi yönünde çevirerek çıkarın.

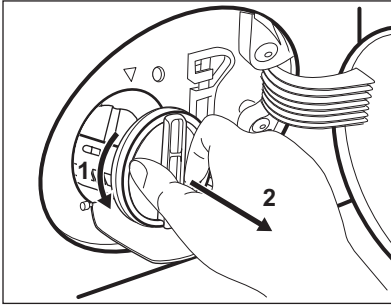

8. Gerekirse, tüyleri ve nesnelere filtre gözünden çıkarın.
9. Pompa çarkının döndüğünden emin olun. Aksine bir durumun olması halinde, Yetkili Servis Merkezi ile iletişime geçin.

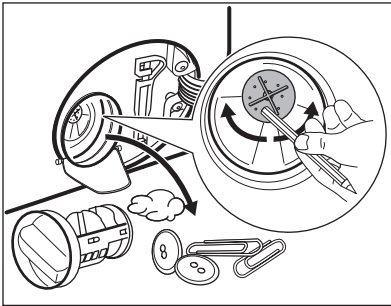

10. Su musluğunun altındaki filtreyi temizleyin.



11. Saat yönünde çevirerek filtreyi özel yuvalara geri takın. Sızıntıların önüne geçmek için filtreyi doğru şekilde sıkıştırdığınızdan emin olun.

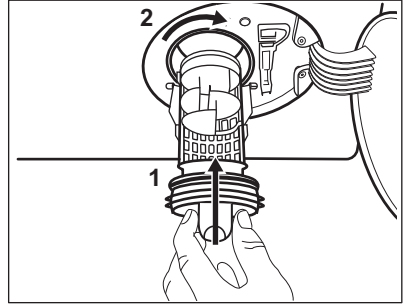

12. Pompa kapağını kapatın.

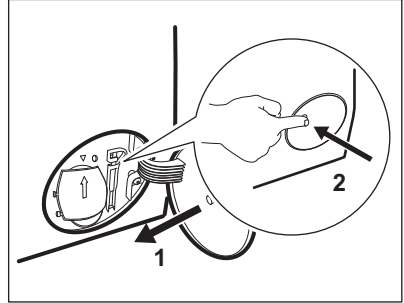

Acil boşaltma prosedürüyle su tahliyesi yaptığınızda, tahliye sistemini tekrar etkinleştirmeniz gerekir:

- a. Deterjan gözünün ana yıkama bölgesine 2 litre su koyun.
- b. Suyu boşaltmak için programı başlatın.

## 14.10 Giriş hortumu ve su giriş filtresi temizliği

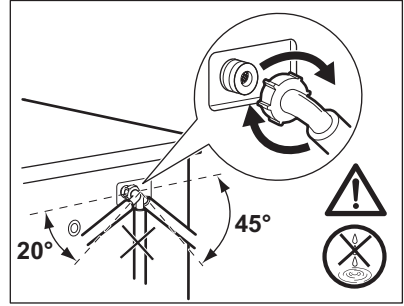
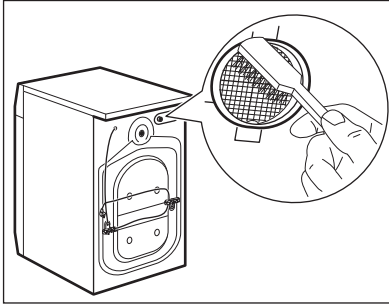
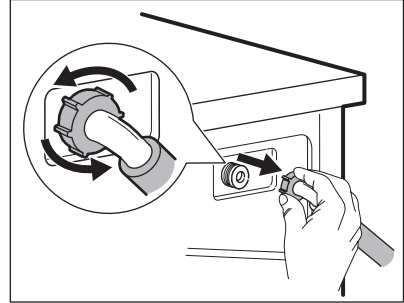
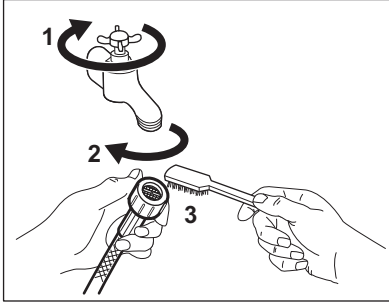

## 14.11 Acil boşaltma

Cihaz suyu boşaltamazsa, "Tahliye pompasını temizleme" paragrafında belirtilen aynı prosedürü gerçekleştirin. Gerekirse pompayı temizleyin.

Acil boşaltma prosedürüyle su tahliyesi yaptığınızda, tahliye sistemini tekrar etkinleştirmeniz gerekir:

1. Deterjan gözünün ana yıkama bölümüne 2 litre su koyun.
2. Suyu boşaltmak için programı başlatın.

## 14.12 Donmaya karşı önlemler

Cihaz sıcaklığın 0°C'nin altına düşebileceği bir alana kurulmuşsa, kalan suyu giriş hortumundan ve tahliye pompasından boşaltın.

1. Elektrik fişini prizden çekiniz.
2. Su musluğunu kapatın.
3. Giriş hortumunun iki ucunu bir kap içerisine koyun ve suyun hortumdan dışarı akmasına izin verin.
4. Tahliye pompasını boşaltın. Acil boşaltma prosedürüne başvurun.
5. Tahliye pompası boş olduğunda, giriş hortumunu tekrar takın.



### UYARI!

Cihazı tekrar kullanmadan önce sıcaklığın 0°C'den fazla olduğundan emin olun. Üretici düşük sıcaklıklardan kaynaklanan hasarlardan sorumlu değildir.

## 15. SORUN GIDERME



### UYARI!

Güvenlik bölümlerine bakın.

## 15.1 Alarm Kodları ve Olası arızalar

Cihaz çalışmaya başlamıyor veya çalışma esnasında duruyor. Önce sorun için bir çözüm bulmaya çalışın (tablolara başvurun).



### UYARI!

Herhangi bir kontrol yapmadan önce, cihazı devre dışı bırakın.

**Bazı sorunlarla, ekranda bir alarm kodu gösterilir ve Başlat /**

**Beklet ►|| düğmesi sürekli yanıp sönebilir:**



Cihaza aşırı yüklemeye yapılmışsa, tamburdan bazı giysileri çıkarın ve/veya  göstergesi sönene kadar aynı anda hem kapağa basılı tutun hem de Başlat / Beklet düğmesine basın (bkz. aşağıdaki resim).

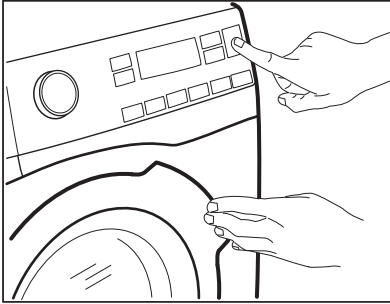



Sorun	Olası çözüm
<p><b>E 10</b> Cihaza düzgün bir şekilde su doldurulmuyor.</p>	<ul style="list-style-type: none"> <li>• Su musluğunun açık olduğundan emin olun.</li> <li>• Su giriş basıncının çok düşük olmadığından emin olun. Bu bilgiye ulaşmak için yerel su tedarikçinizi arayın.</li> <li>• Su musluğunun tıkalı olmadığından emin olun.</li> <li>• Giriş hortumunda bükülme veya hasar olmadığından emin olun.</li> <li>• Su giriş hortumunun bağlantısının doğru olduğundan emin olun.</li> <li>• Giriş hortumu filtresinin ve vana filtresinin tıkalı olmadığından emin olun. "Bakım ve Temizlik" bölümüne bakın.</li> </ul>

<p><b>E20</b> Cihaz suyu tahliye etmiyor.</p>	<ul style="list-style-type: none"> <li>• Lavabo borusunun tıkalı olmadığından emin olun.</li> <li>• Tahliye hortumunda dolanma veya bükülme olmadığından emin olun.</li> <li>• Tahliye filtresinin tıkalı olmadığından emin olun. Gerekirse, filtreyi temizleyin. "Bakım ve temizlik" bölümüne bakın.</li> <li>• Tahliye hortumunun bağlantısının doğru olduğundan emin olun.</li> <li>• Tahliye aşaması olmayan bir program ayarladıysanız, tahliye programını ayarlayın. Tahliye programı program düğmesinde yoksa, Uygulama üzerinden ayarlanabilir.</li> <li>• Kazanda su bırakacak bir seçenek ayarladıysanız, tahliye programını ayarlayın.</li> </ul>
<p><b>E40</b> Cihazın kapağı açıktır veya doğru şekilde kapatılmamıştır.</p>	<ul style="list-style-type: none"> <li>• Kapağın düzgün bir şekilde kapatıldığından emin olun.</li> </ul>
<p><b>E91</b> Dahili arıza. Cihazın elektronik devreleri arasında bağlantı yoktur.</p>	<ul style="list-style-type: none"> <li>• Program düzgün tamamlanmadı veya cihaz çok erken durdu. Cihazı kapatıp yeniden açın.</li> <li>• Alarm kodu görünürse, Yetkili Servis Merkezi ile temasa geçin.</li> </ul>

Gösterge ekranında başka alarm kodları gösterilirse, cihazı devre dışı bırakın ve çalıştırın. Sorun devam ederse, Yetkili Servis Merkezi ile temasa geçin.

Çamaşır makinesinde farklı bir sorun olması durumunda, olası çözümler için aşağıdaki tabloyu kontrol edin.

Sorun	Olası çözüm
<p>Program başlamıyor.</p>	<ul style="list-style-type: none"> <li>• Elektrik fişinin prize takılı olduğundan emin olun.</li> <li>• Cihazın kapağının kapalı olduğundan emin olun.</li> <li>• Sigorta kutusundaki sigortaların doğru çalıştığından emin olun.</li> <li>• Başlat / Beklet  tuşuna basıldığından emin olun.</li> <li>• Gecikmeli başlatma seçeneği ayarlanmıyorsa, ayarı iptal edin ya da geri sayımın bitmesini bekleyin.</li> <li>• Açık ise Çocuk Kilidi fonksiyonunu devre dışı bırakın.</li> <li>• Seçilen programın düğme konumunu kontrol edin.</li> </ul>
<p>Makine hemen suyla doluyor ve su hemen tahliye ediliyor.</p>	<ul style="list-style-type: none"> <li>• Tahliye hortumunun doğru konumda olduğundan emin olun. Hortum çok alçakta olabilir. "Montaj talimatları" bölümüne başvurun.</li> </ul>
<p>Sıkma aşaması çalışmıyor ya da yıkama işlemi normalden uzun sürüyor.</p>	<ul style="list-style-type: none"> <li>• Sıkma programını ayarlayın. Tahliye programı program düğmesinde yoksa, Uygulama üzerinden ayarlanabilir.</li> <li>• Tahliye filtresinin tıkalı olmadığından emin olun. Gerekirse, filtreyi temizleyin. "Bakım ve temizlik" bölümüne bakın.</li> <li>• Kazan içindeki çamaşıruları manuel olarak ayarlayın ve sıkma aşamasını tekrar başlatın. Bu soruna denge sorunları neden olabilir.</li> </ul>

Sorun	Olası çözüm
Zeminde su var.	<ul style="list-style-type: none"> <li>Su hortumu bağlantılarının sıkı olduğundan ve su kaçağı olmadığından emin olun.</li> <li>Su giriş hortumunda ve tahliye hortumunda hasar olmadığından emin olun.</li> <li>Deterjanın ve miktarının doğru olduğundan emin olun.</li> </ul>
Cihazın kapağı açılmıyor.	<ul style="list-style-type: none"> <li>Kazanda su bırakacak bir yıkama programı seçilmediğinden emin olun.</li> <li>Yıkama programının bittiğinden emin olun.</li> <li>Tambur içerisinde su bulunuyorsa tahliye ya da sıkma programını seçin. Sıkma ve tahliye programları program düşmesinde yoksa, Uygulama üzerinden ayarlanabilirler.</li> <li>Cihazın elektrik gücünü aldığından emin olun.</li> <li>Bu sorunun nedeni bir cihaz arızası olabilir. Yetkili Servis Merkezi ile iletişime geçin. Kapağı açmanız gerekiyorsa, lütfen "Acil durumda kapağın açılması" başlığını dikkatle okuyun.</li> <li>Uzaktan Başlatma özelliğinin etkinleştirilmediğinden emin olun. Devre dışı bırakın.</li> </ul>
Gösterge ekranı kablosuz göstergesini  göstermiyor.	<ul style="list-style-type: none"> <li>Kablosuz bağlantı sinyalini kontrol edin.</li> <li>Kablosuz bağlantının açık olduğundan emin olun. "Wi-Fi - Bağlantı Kurulumu" bölümünde "Çamaşır makinesi kablosuz bağlantısının yapılandırılması" paragrafına başvurun.</li> <li>Ev ağınıza ve yönlendiricinizi kontrol edin.</li> <li>Yönlendiriciyi yeniden başlatın.</li> <li>Kablosuz aığınızda başka problemler varsa kablosuz hizmet sağlayıcınız ile iletişime geçin.</li> </ul>
Uygulama, cihaz ile bağlantı kuramıyor.	<ul style="list-style-type: none"> <li>Kablosuz bağlantı sinyalini kontrol edin.</li> <li>Akıllı cihazınızın kablosuz ağa bağlı olup olmadığını kontrol edin.</li> <li>Ev ağınıza ve yönlendiricinizi kontrol edin.</li> <li>Yönlendiriciyi yeniden başlatın.</li> <li>Kablosuz aığınızda başka sorunlar varsa kablosuz hizmet sağlayıcınız ile iletişime geçin.</li> <li>Yeni bir yönlendirici kurulduğunda veya yönlendirici yapılandırması değiştirildiğinde cihazın, akıllı cihazınızın veya ikisinin de yapılandırılması gerekebilir.</li> </ul>
Uygulama makine ile sık sık bağlantı kuramıyor.	<ul style="list-style-type: none"> <li>Kablosuz sinyalin cihaza ulaştığından emin olun. Yönlendiriciyi mümkün olduğu kadar cihazın yanına getirmeye çalışın veya bir kablosuz menzil genişletici satın almayı düşünebilirsiniz.</li> <li>Kablosuz sinyalinin, mikrodalga tarafından kesilmediğinden emin olun. Mikrodalgayı kapatın. Aynı anda mikrodalgayı ve uzaktan kumandayı kullanmaktan kaçının.</li> </ul>
Gösterge ekranında  görünüyor. Açma / Kapama düğmesi dışında tüm düğmeler devre dışıdır.	<ul style="list-style-type: none"> <li>Cihaz, mevcut güncellemeleri indiriyor. Güncelleme süreci tamamlanana kadar bekleyin. Cihazı güncelleme esnasında devre dışı bırakırsanız, yeniden etkinleştirdiğinizde güncellemeye devam eder.</li> </ul>

Sorun	Olası çözüm
Cihaz, normal olmayan ses ve titreşimler çıkarıyor.	<ul style="list-style-type: none"> <li>• Cihaz seviyesinin doğru olduğundan emin olun. "Montaj talimatları" bölümüne başvurun.</li> <li>• Ambalajın ve / veya nakliye civatalarının çıkarıldığından emin olun. "Montaj talimatları" bölümüne başvurun.</li> <li>• Tambura daha fazla çamaşır ekleyin. Çamaşır yükü çok az olabilir.</li> </ul>
Program çalışırken program süresi artıyor veya azalıyor.	<ul style="list-style-type: none"> <li>• SensiCare System seçeneği çamaşır tipine ve çamaşır yükleme boyutuna göre program süresini ayarlayabilir. "Günlük Kullanım" bölümünde "SensiCare System yük algılama" kısmına bakın.</li> </ul>
Yıkama performansı tatmin edici değil.	<ul style="list-style-type: none"> <li>• Deterjan miktarını artırın veya farklı bir deterjan kullanın.</li> <li>• İnatçı lekeleri çıkarmak için, çamaşırları yıkamadan önce özel ürünler uygulayın.</li> <li>• Doğru sıcaklığı ayarladığınızdan emin olun.</li> <li>• Çamaşır yükünü azaltın.</li> </ul>
Yıkama programı esnasında tamburda çok fazla köpük var.	<ul style="list-style-type: none"> <li>• Deterjan miktarını veya tek doz deterjan veya tablet sayısını azaltın.</li> </ul>
Yıkama programının ardından, deterjan gözünde bazı deterjan kalıntıları var.	<ul style="list-style-type: none"> <li>• Deterjan gözünü, bu kullanım kılavuzunda verilen talimatlara göre kullandığınızdan emin olun.</li> <li>• Kullandığınız tabletlerin veya tek doz deterjanların taze olduğundan emin olun. Üreticilerin talimatları uyarınca bunları kutularında saklayın ve kullandıktan sonra kapatın. Doğrudan çevredeki ortama maruz kaldıklarında özellikleri ve Pods® bölmesindeki tepkileri, özellikle de belirli seçeneklerle (ör. Başlangıç Erteleme) kombinasyonlarındaki tepkileri değiştirebilir.</li> </ul>

Kontrol sonrasında, cihazı çalıştırın. Program, kesildiği noktadan itibaren devam eder.

Sorun tekrarlanırsa, Yetkili Servis Merkezi ile iletişim kurun. Servis merkezi için gerekli bilgiler, bilgi etiketinde bulunmaktadır.

## 15.2 Kapağı acil şekilde açma

Elektrik kesintisi veya makinenin arızalanması halinde cihazın kapağı kilitle kalır. Elektrik geldiği zaman yıkama programı devam eder. Kapak, arıza nedeniyle kilitle kaldığında, acil durum kilit açma özelliği kullanılarak açılabilir.

Kapağı açmadan önce:



### **DİKKAT!**

**Yanma tehlikesi! Su sıcaklığının çok yüksek olmadığından ve çamaşırların sıcak olmadığından emin olun. Gerekirse soğumalarını bekleyin.**



### **DİKKAT!**

**Yaralanma riski! Tamburun dönmediğinden emin olun. Gerekirse tamburun dönmesinin durmasını bekleyin.**



**Tamburun içinde su seviyesinin çok yüksek olmadığından emin olun. Gerekirse acil durum su boşaltması gerçekleştirin («Bakım ve temizleme» bölümündeki «Acil boşaltma» kısmına bakın).**

Kapağı açmak için aşağıdaki gibi ilerleyin:

1. Makineyi kapatmak için Açma / Kapama düğmesine basın.
2. Elektrik fişini prizden çekin.
3. Filtre kanatçığını açın.
4. Acil durum kilit açma tetiğini bir kez aşağıya çekin. Bir kez daha aşağı doğru çekin, gergin tutun ve bu arada cihazın kapağını açın.

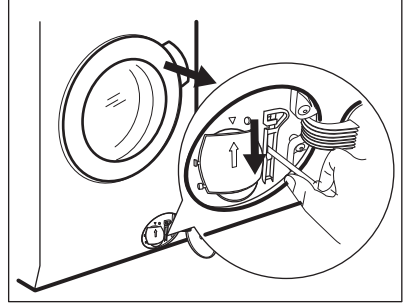

5. Çamaşırları dışarı çıkarın, ardından cihazın kapağını kapatın.
6. Filtre kanatçığını kapatın.

## 16. TÜKETİM DEĞERLERİ

### 16.1 Giriş



**www.theenergylabel.eu** sitesini ziyaret ederek Enerji Etiketleri hakkında ayrıntılı bilgi edinebilirsiniz.



Cihazla birlikte verilen enerji etiketindeki QR kodu, cihazın performansı ile ilgili olarak EU EPREL veri tabanında tutulan bilgiler için bir web bağlantısı sunmaktadır. Enerji etiketini, kullanım kılavuzu ve bu cihazla birlikte verilen diğer tüm belgelerle birlikte referans olması açısından saklayın.

Aynı bilgileri ayrıca, **https://eprel.ec.europa.eu** linkini ve cihazın bilgi etiketinde verilen model adını ve ürün numarasını kullanarak EPREL'de bulabilirsiniz. Bilgi etiketinin konumu için 'Ürün açıklaması' bölümüne bakın.

### 16.2 Açıklama Yazısı

<b>kg</b>	Çamaşır yükü.	<b>s:dd</b>	Program süresi.
<b>kW/sa</b>	Enerji tüketimi.	<b>°C</b>	Çamaşır sıcaklığı.
<b>Litre</b>	Su tüketimi.	<b>dev./d k.</b>	Sıkma hızı.
<b>%</b>	Sıkma aşamasının sonunda kalan nem. Sıkma hızı ne kadar yüksek olursa, gürültü o kadar yüksek ve kalan nem o kadar düşük olur.		



Değerler ve program süresi, farklı koşullara bağlı olarak (ör. oda sıcaklığı, su sıcaklığı ve basıncı, yük boyutu ve çamaşır türü, besleme voltajı) ve ayrıca bir programın varsayılan ayarını değiştirmeniz halinde değişebilir.

### 16.3 2019/2023 AB Komisyon Tüzüğü uyarınca

Eco 40-60 program	kg	kW/sa	Litre	s:dd	%	°C	dev./dk (1)
Tam yük	10	0.980	62	3:50	52	39	1551
Yarım yük	5	0.555	45	2:55	52	33	1551
Çeyrek yük	2.5	0.175	39	2:25	54	23	1551

1) Maksimum sıkma hızı.

#### Farklı modellerde güç tüketimi

Kapalı (W)	Bekleme (W)	Gecikmeli başlatma (W)	Ağ tabanlı bekletme (W)
0.50	0.50	4.00	2.00 <sup>1)</sup>

Kapalı/Bekleme moduna süre maksimum 15 dakikadır.

1) Wi-Fi bağlı fonksiyonun enerji tüketimi yılda yaklaşık 17,5 kWh'tir. Bu fonksiyonun bağlantısını kesmek için, lütfen 'Wi-fi - Bağlantı kurulumu' bölümüne bakın.

### 16.4 Sık kullanılan programlar



Bu değerler yalnızca bilgi amaçlıdır.

Program	kg	kW/sa	Litre	s:dd	%	°C	dev./dk (1)
Pamuklu <sup>2)</sup> 90 °C	10	3.15	90	3:50	44	85	1600
Pamuklu 60 °C	10	2.20	85	3:30	44	55	1600
Pamuklu <sup>3)</sup> 20 °C	10	0.45	85	2:55	44	20	1600
Sentetik 40 °C	4	0.80	50	2:25	35	40	1200

Program	kg	kW/sa	Litre	s:dd	%	°C	dev./dk .1)
Hassas <sup>4)</sup> 30 °C	2	0.30	45	1:10	35	30	1200
Yünlü 30 °C	2	0.25	65	1:05	30	30	1200

- 1) Sıkma hızına ilişkin referans gösterge.
- 2) Aşırı kirli tekstil ürünlerini yıkamak için uygundur.
- 3) Hafif kirli pamuklu, sentetik ve karışık kumaşları yıkamak için uygundur.
- 4) Az kirli çamaşırlar için hafif yıkama döngüsü olarak da çalışır.

## 17. AKSESUARLAR

**17.1** [www.electrolux.com/shop](http://www.electrolux.com/shop) adresinden veya yetkili satıcıdan temin edebilirsiniz.



Yalnızca ELECTROLUX onaylı uygun aksesuarlar cihazın güvenlik standartlarını sağlar. Onaylı olmayan parçaların kullanılması halinde her türlü şikayet geçersiz olacaktır.

### 17.2 Sabitleme plakası kiti

Cihazı, ELECTROLUX tarafından sağlanan aksesuar olmayan bir kaideye monte ederseniz, sabitleme plakalarına sabitleyin.

Aksesuar ile birlikte verilen talimatları dikkatlice okuyun.

### 17.3 İstifleme kiti

Kurutma makinesi çamaşır makinesinin üzerine yerleştirilecekse **yalnızca doğru bağlantı kiti kullanılmalıdır.**

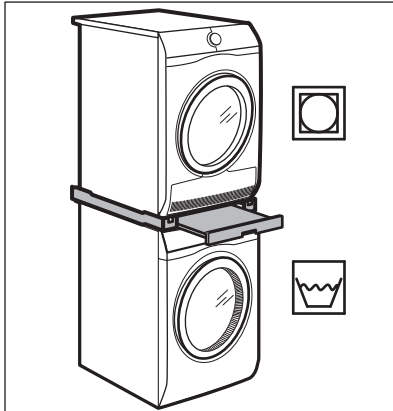

### UYARI!

Kurutma makinesini çamaşır makinesinin altına koymayın. Cihazlarınızın derinliğini kontrol ederek uygun istifleme kitini doğrulayın.

### 17.4 Çekmeceli kaide

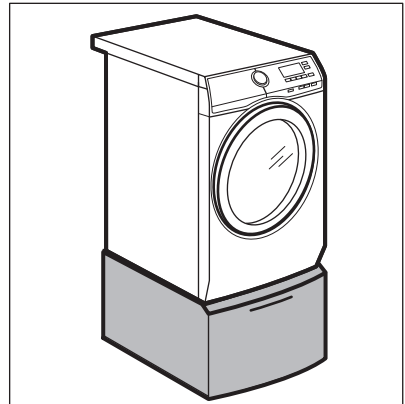

Cihazınızı yükseltir ve çamaşır koyma ve boşaltma işlemini kolaylaştırır. Çekmece ör. havlu, temizleme ürünleri gibi eşyalar için çamaşır saklama yeri olarak kullanılabilir.

## 18. HIZLI KILAVUZ

### 18.1 Günlük kullanım

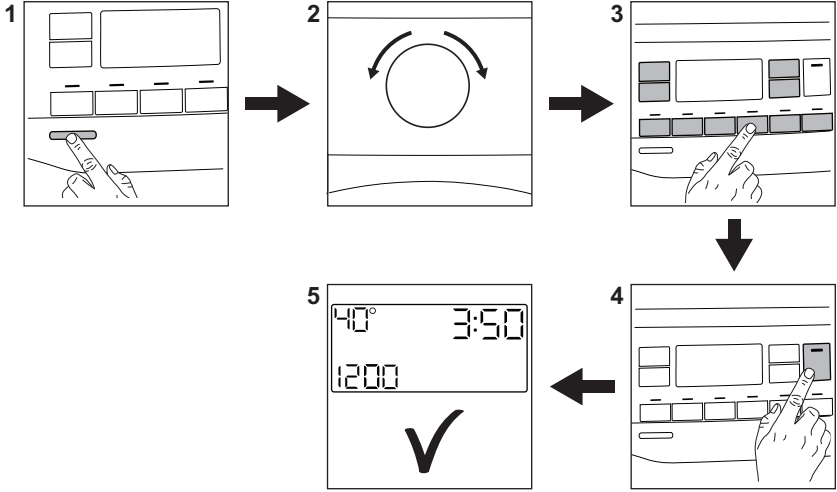

Fişi prize takın.

Musluğu açın.

Çamaşırları yerleştirin.

Deterjan ve diğer maddeleri, uygun deterjan bölmesine koyun. Tablet veya tek doz deterjanlar kullanıyorsanız lütfen Pods® seçeneğini etkinleştirin.

1. Cihazı açmak için **Açma / Kapama** düğmesine basın.
2. İstenilen programı seçmek için program düğmesini çevirin.

3. İsteddiğiniz seçenekleri ilgili tuşları kullanarak ayarlayın.

4. Programı başlatmak için **Başlat / Beklet** düğmesine basın.

5. Makine çalışmaya başlar. Programın sonunda çamaşırları çıkarın.



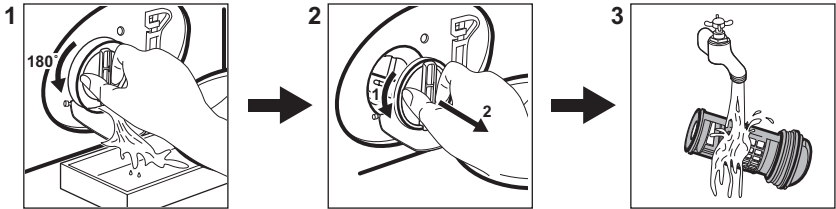

Cihazı kapatmak için **Açma / Kapama** düğmesine basın.

### 18.2 Tahliye pompası filtresinin temizlenmesi



Filtreyi düzenli olarak ve özellikle ekranda alarm kodu **E20** görünürse temizleyin.

## 18.3 Programlar

Programlar	Çamaşır Yü- kü	Ürün açıklaması
<b>Eko 40-60</b>	10 kg	Beyaz ve renkli pamuklular. Normal kirli çamaşır.
<b>Pamuklu</b>	10 kg	Beyaz ve renkli pamuklular.
<b>Sentetik</b>	4 kg	Sentetik veya karışık kumaşlı çamaşır.
<b>Hassas</b>	2 kg	Akrilik, viskoz, polyester gibi hassas kumaşlar.
 <b>Yünlü/İpekle</b>	2 kg	Makinede yıkanabilen yünlüler, elde yıkanabilen yünlüler ve hassas kumaşlar.
 <b>Parfüm</b>	1 kg	Pamuklu, sentetik ve hassas çamaşır için buhar programı.
<b>Sıkma/Boşaltma</b>	10 kg	Tüm kumaşlar, yünlüler ve çok hassas kumaşlar hariç. Sıkma ve su boşaltma programı.
<b>Durulama</b>	10 kg	Tüm kumaşlar, yünlüler ve çok hassas kumaşlar hariç. Durulama ve sıkma programı.
<b>Hızlı 20 dk.</b>	3 kg	Hafif kirli veya bir kere giyilmiş pamuklu ve sentetik çamaşır.
 <b>Outdoor</b>	2.5 kg <sup>1)</sup> 1 kg <sup>2)</sup>	Modern açık hava spor giysiler.
<b>Kot</b>	4 kg	Kot giysiler.
<b>Yorgan</b>	3 kg	Tek kişilik sentetik battaniye, yatak örtüsü ve yorgan.
 <b>Anti-Alerji</b>	10 kg	Beyaz pamuklu çamaşır. Bu program bakteri ve virüslerin %99,99'dan fazlasını yok eder <sup>3)</sup> . Ayrıca alerjen miktarının uygun şekilde azaltılmasını sağlar.
<b>UltraWash 59 dk.</b>	5 kg	Pamuklu çamaşır. Yoğun kısa program.

1) Yıkama programı.

2) Yıkama programı ve su geçirmezlik sağlama aşaması.

3) 2021'de Swisstatest Testmaterialien AG tarafından gerçekleştirilen kurum dışı bir test ile Staphylococcus aureus, Enterococcus faecium, Candida albicans, Pseudomonas aeruginosa ve MS2 Bakteriyofaj üzerindeki etkileri test edilmiştir (Test Raporu No. 202120117).

## 19. TÜKETİCİNİN SEÇİMLİK HAKLARI

1. Malın ayıplı olduğunun anlaşılması durumunda tüketici;
  - a. Satılanı geri vermeye hazır olduğunu bildirerek sözleşmeden dönme,
  - b. Satılanı alıkoyup ayıp oranında satış bedelinden indirim isteme,
  - c. Aşırı bir masraf gerektirmediği takdirde, bütün masrafları satıcıya ait olmak üzere satılanın ücretsiz onarılmasını isteme,
  - d. İmkân varsa, satılanın ayıpsız bir misli ile değiştirilmesini isteme, seçimlik haklarından birini kullanabilir. Satıcı, tüketicinin tercih ettiği bu talebi yerine getirmekle yükümlüdür.
2. Ücretsiz onarım veya malın ayıpsız misli ile değiştirilmesi hakları üretici veya ithalatçıya karşı da kullanılabilir. Bu fıkradaki hakların yerine getirilmesi konusunda satıcı, üretici ve ithalatçı müteselsilen sorumludur. Üretici veya ithalatçı, malın kendisi tarafından piyasaya sürülmesinden sonra ayıbın doğduğunu ispat ettiği takdirde sorumlu tutulmaz.
3. Ücretsiz onarım veya malın ayıpsız misli ile değiştirilmesinin satıcı için orantısız güçlükleri beraberinde getirecek olması hâlinde tüketici, sözleşmeden dönme veya ayıp oranında bedelden indirim haklarından birini kullanabilir. Orantısızlığın tayininde malın ayıpsız değeri, ayıbın önemi ve diğer seçimlik haklara başvurmanın tüketici açısından sorun teşkil edip etmeyeceği gibi hususlar dikkate alınır.
4. Ücretsiz onarım veya malın ayıpsız misli ile değiştirilmesi haklarından birinin seçilmesi durumunda bu talebin satıcıya, üreticiye veya ithalatçıya yöneltilmesinden itibaren azami otuz iş günü, konut ve tatil amaçlı taşınmazlarda ise altmış iş günü içinde yerine getirilmesi zorunludur. Ancak, bu Kanunun 58 inci maddesi uyarınca çıkarılan yönetmelik eki listede yer alan mallara ilişkin, tüketicinin ücretsiz onarım talebi, yönetmelikte belirlenen azami tamir süresi içinde yerine

getirilir. Aksi hâlde tüketici diğer seçimlik haklarını kullanmakta serbesttir.

5. Tüketicinin sözleşmeden dönme veya ayıp oranında bedelden indirim hakkını seçtiği durumlarda, ödemiş olduğu bedelin tümü veya bedelden yapılan indirim tutarı derhâl tüketiciye iade edilir.
6. Seçimlik hakların kullanılması nedeniyle ortaya çıkan tüm masraflar, tüketicinin seçtiği hakkı yerine getiren tarafça karşılanır. Tüketici bu seçimlik haklarından biri ile birlikte 11/1/2011 tarihli ve 6098 sayılı Türk Borçlar Kanunu hükümleri uyarınca tazminat da talep edebilir.

**Tüketici, garantiden doğan haklarının kullanılması ile ilgili olarak çıkabilecek uyuşmazlıklarda yerleşim yerinin bulunduğu veya tüketici işleminin yapıldığı yerdeki Tüketici Hakem Heyetine veya Tüketici Mahkemesine başvurabilir.**

**Üretici / İhracatçı :**

ELECTROLUX APPLIANCES AB  
 BUSINESS SECTOR EMA-EMEA (SEE)  
 ST GÖRANSGATAN 143  
 SE-105 45 STOCKHOLM  
 SWEDEN  
 TEL: +46 (8) 738 60 00  
 FAX: +46 (8) 738 63 35  
 www.electrolux.com

**İthalatçı:** Electrolux Dayanıklı Tüketim Mamulleri San. ve Tic. AŞ.

TR-34435 Taksim-Beyoğlu-İstanbul  
 Müşteri Hizmetleri: 0 850 250 35 89  
 musterihizmetleri@electrolux.com  
 WEB: www.electrolux.com.tr

**Kullanım Ömrü Bilgisi :**

Kullanım ömrü küçük ev aletlerinde 7 yıl, diğer beyaz eşya ürünlerinde ise 10 yıldır. Kullanım ömrü, üretici ve/veya ithalatçı firmanın cihazınızla ilgili yedek parça temini ve bakım süresini ifade eder.

AEEE Yönetmeliğine Uygundur.

## 20. ÇEVREYLE İLGİLİ BİLGİLER

Şu sembole sahip malzemeler geri dönüştürülebilir . Ambalajı geri dönüşüm için uygun konteynerlere koyun. Elektrikli ve elektronik cihaz atıklarının geri dönüşümüne ve çevre ve insan sağlığının korunmasına yardımcı

olun. Ev atığı sembolü  bulunan cihazları atmayın. Ürünü yerel geri dönüşüm tesislerinize gönderin ya da belediye ile irtibata geçin.



www.electrolux.com/shop



157041841-A-412021

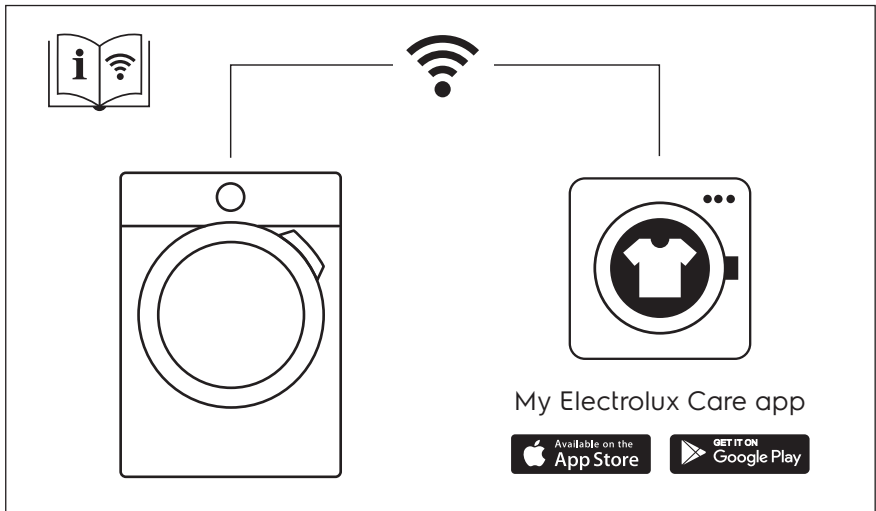

The software in this product contains components that are based on free and open source software. Electrolux gratefully acknowledges the contributions of the open software and robotics communities to the development project.

To access the source code of these free and open source software components whose license conditions require publishing, and to see their full copyright information and applicable license terms, please visit:  
<http://electrolux.opensourcerepository.com> (folder NIU5)

