

Dell Display Manager 2.0 pro Windows

Uživatelská příručka





POZNÁMKA: POZNÁMKA poukazuje na důležitou informaci, která vám pomůže lépe používat váš počítač.

Copyright © 2022 Dell Inc. nebo její přidružené společnosti. Všechna práva vyhrazena. Dell, EMC a další ochranné známky jsou ochranné známky společnosti Dell Inc. nebo jejích přidružených společností. Ostatní ochranné známky mohou být ochranné známky příslušných vlastníků.

2022 - 09

Rev. A00

Obsah

Přehled	5
Systémové požadavky	5
Stahování a instalace DDM 2.0	6
Stahování DDM 2.0	6
Připojení monitoru k počítači	6
Před spuštěním aplikace DDM 2.0	7
Spuštění DDM 2.0	8
Spouštěč nabídek	8
Hlavní nabídka	13
Upravení jas a kontrast	15
Správa více video vstupů	16
Konfigurace režimu Obraz v obrazu/obraz vedle obrazu (PIP/PBP)	17
Přiřazení klávesových zkratk	18
Nastavení režimu zobrazení monitoru	20
Automatická změna přednastavení barev při používání konkrétní aplikace	21
Uspořádání oken pomocí funkce Snadné uspořádání	23
Použití funkce Přichycení okna aplikace	26
Konfigurace nastavení hry	27



Nastavení KVM	29
Změna konfigurace KVM	32
Nastavení Přizpůsobit	36
Změna konfigurace Spouštěče nabídek	36
Změna konfigurace klávesových zkratk pro spuštění DDM	38
Použití funkcí na úsporu energie	39
Správa barev	40
Automaticky upravit výchozí barevný profilu ve Windows při změně přednastavení barev v monitoru . . .	40
Automaticky změnit přednastavení barev podle změny profilu ICC	40
Změna profilu ICC ve Windows	41
Import/export nastavení aplikace	43
Další nastavení aplikace DDM 2.0	46
Odstraňování problémů	49
Pochopení stavů aplikace DDM 2.0	49
Monitory Dell nepodporované aplikací DDM 2.0	50
Nelze detekovat podporovaný monitor Dell	50
Kompatibilita mezi DDM 1.x a DDM 2.0	50
Získání dalších informací o odstraňování problémů	51
Přichycení oken aplikace	52
Pomozte zlepšit aplikaci DDM 2.0	53
Aktualizace softwaru DDM 2.0 a firmwaru monitoru	54
Aktualizace firmwaru monitoru	54



Přehled

Dell Display Manager 2.0 (DDM 2.0) je aplikace pro Windows, která slouží ke správě monitoru nebo skupiny monitorů.

DDM 2.0 vám umožňuje konfigurovat nastavení monitoru, ovládat nastavení napájení, organizovat aplikace do různých rozvržení obrazovky a pracovat s dalšími funkcemi monitorů Dell.

Poté co aplikaci DDM 2.0 nainstalujete, spustí se po každém restartování počítače. Na hlavním panelu systému je k dispozici ikona pro rychlý přístup a po najetí kurzorem na ikonu DDM se zobrazí informace o připojených monitorech.

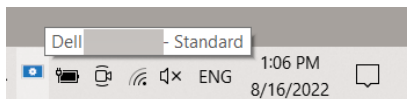

Systémové požadavky

Software DDM 2.0 podporuje pouze tyto operační systémy:

- Windows 10 build 17763 a novější
- Windows 11

 **POZNÁMKA:** Některé funkce jsou závislé na hardwaru. Informace o dostupných funkcích naleznete v uživatelské příručce k monitoru.

 **POZNÁMKA:** Snímky obrazovky v tomto dokumentu jsou pouze ilustrační. Některé funkce nemusí váš monitor podporovat.



Stažení a instalace DDM 2.0

Stahování DDM 2.0

1. Vyhledejte název modelu monitoru nebo jej zadejte na adrese <https://www.dell.com/support>.
2. Stáhněte si aplikaci DDM 2.0 pro Windows ze seznamu ke stažení a nainstalujte ji do svého počítače.

Připojení monitoru k počítači

1. Monitor připojte k počítači podle postupu uvedeného v uživatelské příručce k monitoru.

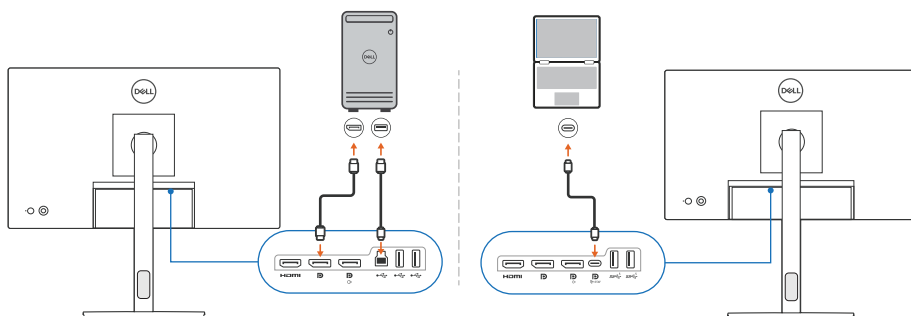

POZNÁMKA: Schémata připojení jsou pouze ilustrativní. Úplné informace naleznete v uživatelské příručce k monitoru.



Před spuštěním aplikace DDM 2.0

Před spuštěním aplikace DDM 2.0 vyberte v nabídce OSD (On-screen Display) na monitoru položku **Others (Ostatní)** a ujistěte se, že je funkce **DDC/CI** nastavená na **On (Zap.)**.

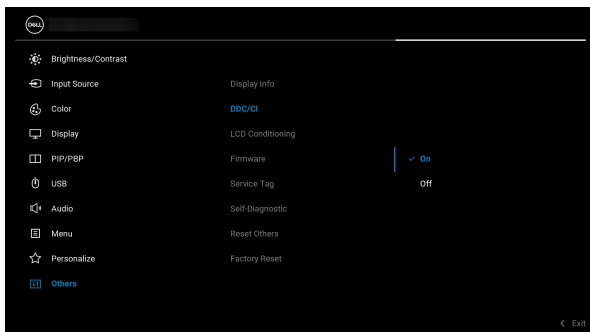

Spuštění DDM 2.0

Spouštěč nabídek

Kliknutím na ikonu DDM 2.0 na hlavním panelu systému otevřete okno **Menu Launcher (Spouštěč nabídek)**. Pokud je k počítači připojeno více monitorů Dell, můžete z rozevřací nabídky vybrat libovolný monitor, jehož nastavení chcete změnit. Menu Launcher (Spouštěč nabídek) můžete také otevřít z nabídky programu.

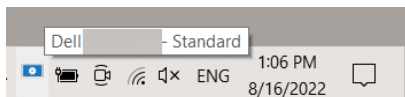

Okno **Menu Launcher (Spouštěč nabídek)** nabízí rychlý přístup k těmto často používaným funkcím:

- **Display (Zobrazení)**
- **Brightness/Contrast (Jas/Kontrast)**
- **Color (Barva)**
- **Easy Arrange (Snadné uspořádání)**
- **KVM** (volitelné)
- **Gaming (Hra)** (volitelné)

Display (Zobrazení)

Následující obrázek ukazuje zkratku pro přístup k nastavení zobrazení počítače. Nabídka umožňuje konfigurovat rozlišení, měřítko a rozložení obrazovky.

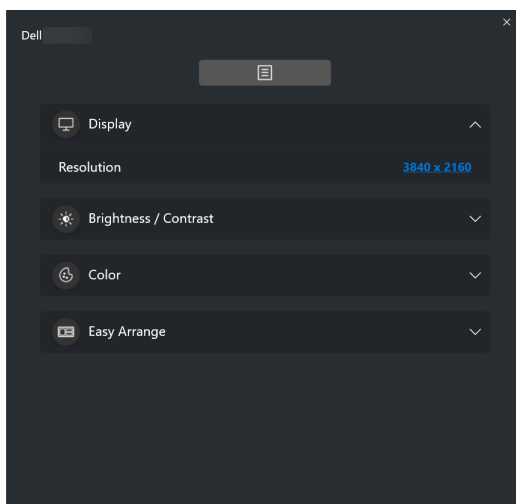

Brightness/Contrast (Jas/Kontrast)

Umožňuje provádět úpravy úrovně jasu a kontrastu (nebo svítivosti) vybraného modelu. Pokud používáte více monitorů, vyberte monitor z rozevřací nabídky nebo přesuňte okno na monitor, jehož nastavení chcete upravit.

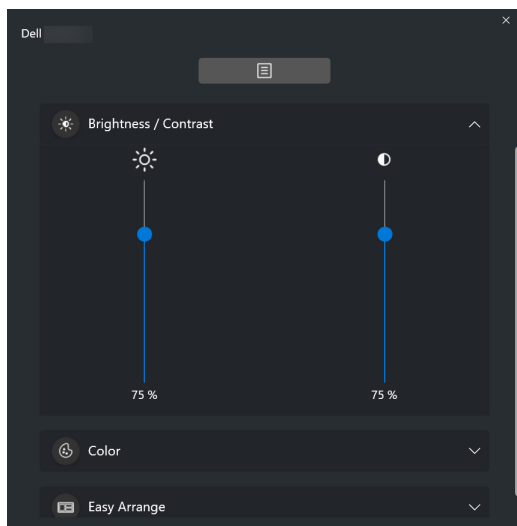

Color (Barva)

Umožňuje změnit předvolby barev na obrazovce podle preferencí uživatele. Pro zobrazení více nastavení klikněte na tlačítko **More (Více)**.

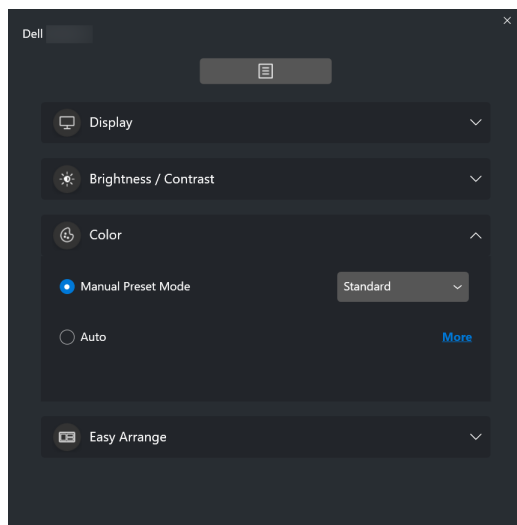

 **POZNÁMKA:** Další informace najdete v části **Automatická změna přednastavení barev při používání konkrétní aplikace.**

Easy Arrange (Snadné uspořádání)

Zobrazí se seznam doporučených nebo nedávno použitých rozvržení k rychlému výběru (viz následující obrázek). Rozvržení **Easy Arrange (Snadné uspořádání)** jsou seřazena podle počtu částí monitoru a můžete z nich snadno vybírat kliknutím na šipku doleva nebo doprava.

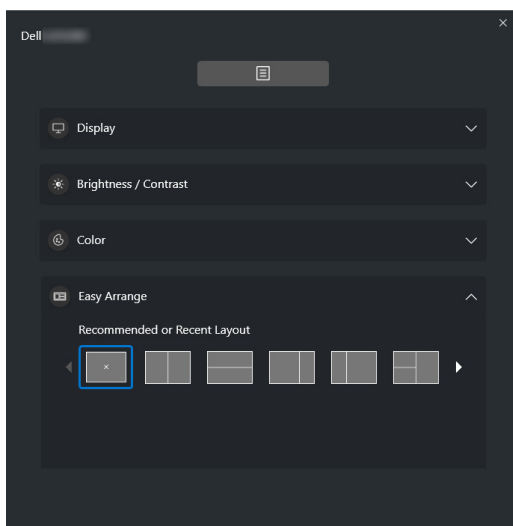

KVM

Po nastavení KVM můžete přepínat mezi počítači, ke kterým je připojena klávesnice a myš. Podrobnosti o použití funkce **Setup wizard (Průvodce nastavením)** najdete v části **Nastavení KVM**.

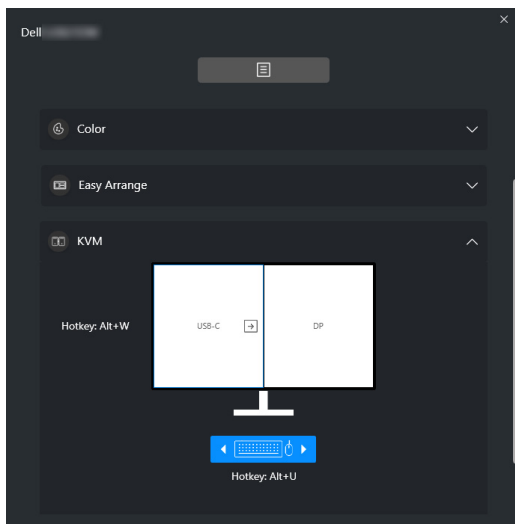

Gaming (Hra)

Umožňuje vybírat režimy Vision Engine (Vizuální engine), které jsou součástí funkce **Gaming (Hra)**, a přepínat mezi nimi (k dispozici pouze u monitorů, které podporují vizuální engine).

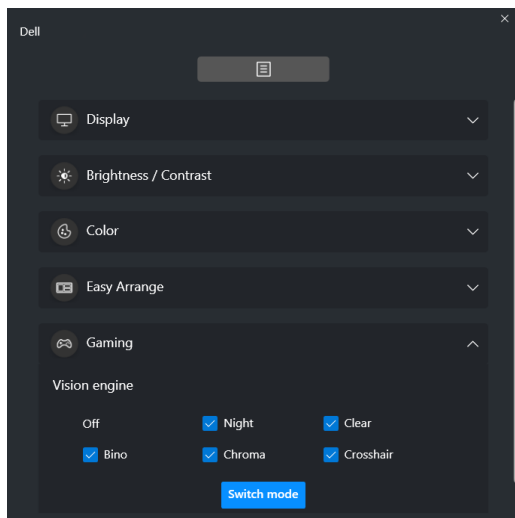

Prvek	Funkce	Popis
Rychlý přístup k DDM	Klávesová zkratka pro otevření okna Menu Launcher (Spouštěč nabídek)	<ul style="list-style-type: none"> • Výchozí klávesová zkratka je Alt+M. Změnit ji můžete v nabídce Personalize (Přizpůsobit).
	Když je připojeno více monitorů, vyberte požadovaný monitor, nebo přesuňte okno na monitor, jehož nastavení chcete upravit	<ul style="list-style-type: none"> • Když je k počítači připojeno více monitorů, můžete monitor vybrat z rozevírací nabídky nebo přesunutím okna na monitor, jehož nastavení chcete upravit. • Po výběru monitoru se na odpovídající obrazovce zobrazí ikona monitoru s názvem modelu vybraného monitoru. • Stisknutím kláves Alt+M otevřete Menu Launcher (Spouštěč nabídek) na monitoru, na němž se nachází kurzor.



Hlavní nabídka

Spusťte DDM 2.0 některým z následujících způsobů:

- Pravým tlačítkem klikněte na ikonu **DDM** na hlavním panelu systému a vyberte možnost **Open Dell Display Manager... (Otevřít Dell Display Manager...)**.

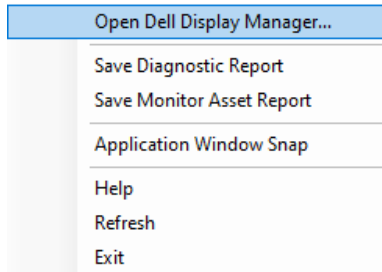

- Klikněte na ikonu **DDM** v okně **Menu Launcher (Spouštěč nabídek)**.

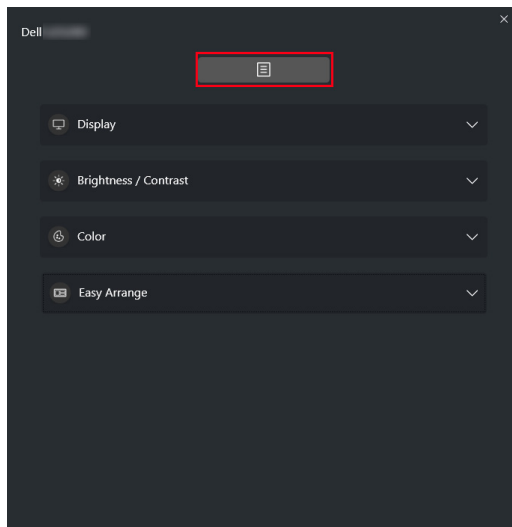

System nabídek poskytuje řadu nabídek a podnabídek sloužících k úpravě nastavení funkcí DDM 2.0.

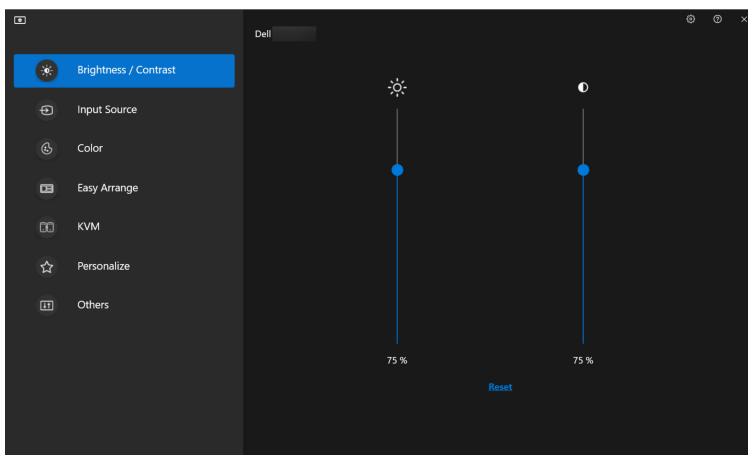

Upravení jas a kontrast

V nabídce DDM 2.0 vyberte položku **Brightness/Contrast (Jas/Kontrast)** a proveďte úpravu úrovně jasu a kontrastu.

Prvek	Funkce	Popis
Brightness/Contrast (Jas/Kontrast)	Brightness/Contrast (Jas/Kontrast)	<ul style="list-style-type: none">Slouží k úpravě jasu a kontrastu monitoru.
	Enable Display matrix control (Povolit ovládání matice displeje)	<ul style="list-style-type: none">Povolením této funkce použijete ovládání jasu, kontrastu a barev na připojených monitorech stejného modelu.

 **POZNÁMKA:** Možnost Enable Display matrix control (Povolit ovládání matice displeje) je dostupná pouze tehdy, když je připojeno několik monitorů stejného modelu.

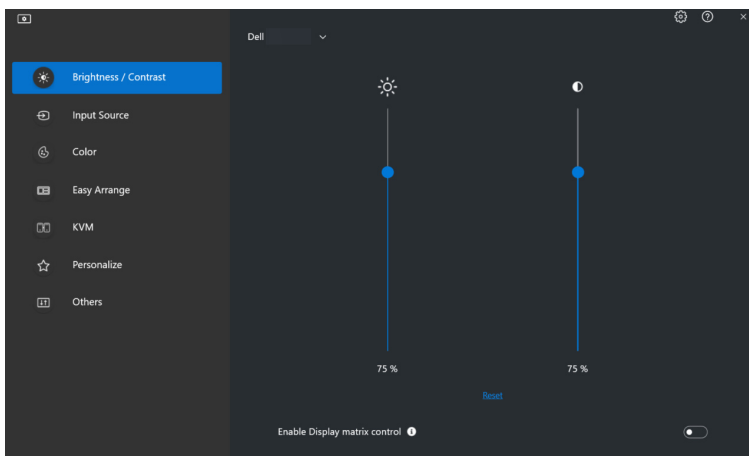

Správa více video vstupů

Nabídka **Input Source (Vstupní zdroj)** vám umožňuje spravovat několik video vstupů připojených k vašemu monitoru Dell. Uspodňuje přepínání mezi vstupy, když pracujete na více počítačích.

Na kartě **General (Obecné)** najdete všechny porty pro vstup videa dostupné na vašem monitoru. Ke každému vstupu můžete přiřadit název a výstupní port USB.

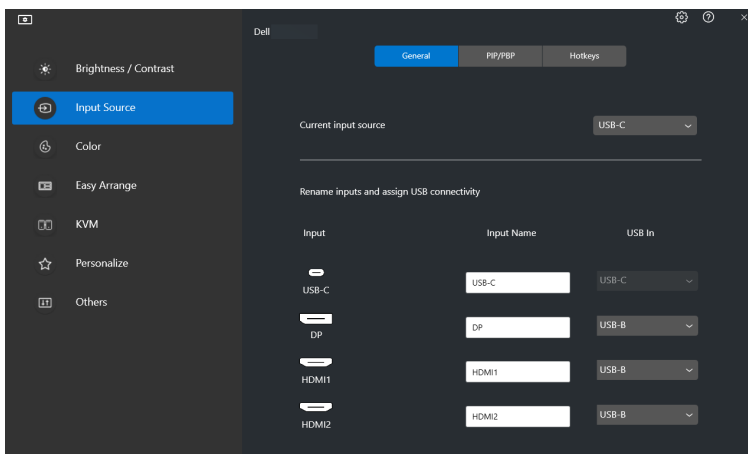

 **POZNÁMKA:** Více informací o dostupných vstupech najdete v uživatelské příručce k monitoru.



Konfigurace režimu Obraz v obrazu/obraz vedle obrazu (PIP/PBP)

1. Pro aktivaci funkce rozdělení obrazovky na podporovaných modelech klikněte na režim **PIP/PBP**.
2. Kliknutím na **Toggle between positions (Přepnout mezi pozicemi)** můžete změnit pozici PIP.
3. Chcete-li změnit hlavní nebo druhotný vstup: z rozevírací nabídky **Input 1 (Vstup 1)** vyberte hlavní vstup a následně z rozevírací nabídky **Input 2 (Vstup 2)** vyberte druhotný vstup.
4. Chcete-li změnit výstupní port USB přidružený k aktivním video vstupům, klikněte na tlačítko **USB Switch (Přepínač USB)**.

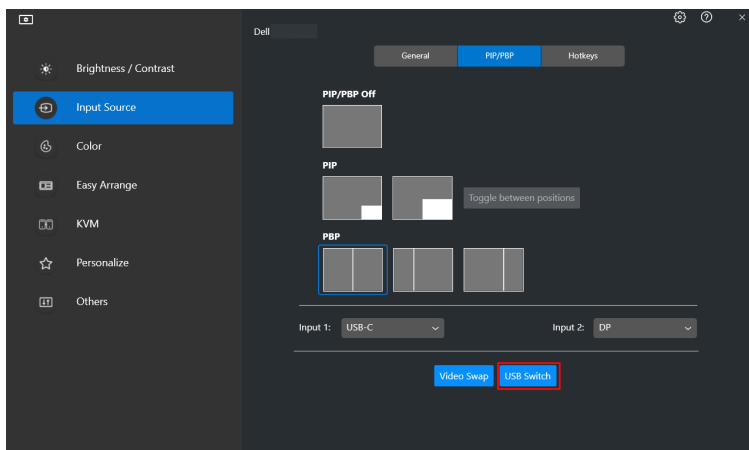

5. Pro přepnutí vstupních zdrojů klikněte na tlačítko **Video Swap (Přepnutí videa)**.

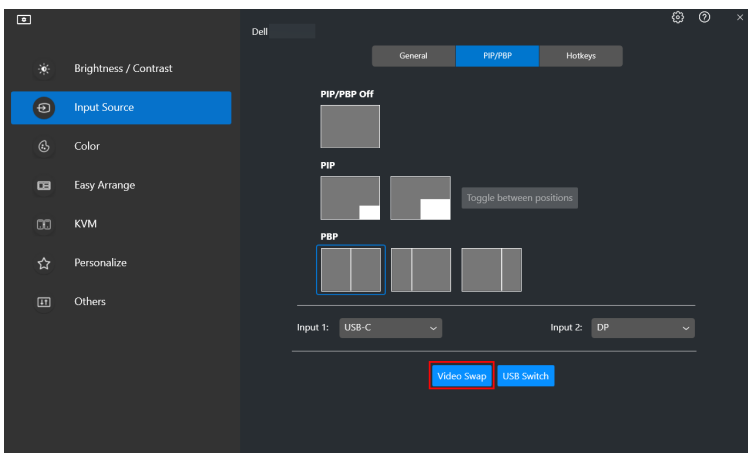

POZNÁMKA: Více informací o dostupných funkcích PIP/PBP najdete v uživatelské příručce k monitoru.

Přiřazení klávesových zkratk

Pro rychlý přístup k funkcím v nabídce **Input Source (Vstupní zdroj)** můžete funkcím přiřadit klávesové zkratky.

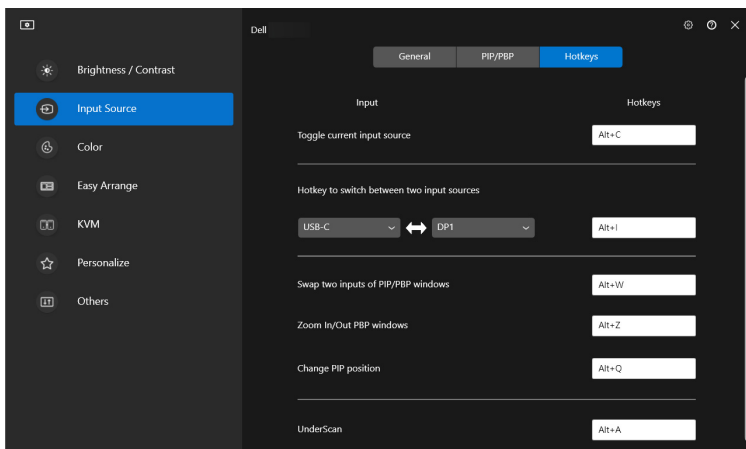

Prvek	Funkce	Popis
Hotkeys (Klávesové zkratky)	Toggle current input source (Přepnout aktuální vstupní zdroj)	<ul style="list-style-type: none"> Stisknutím kláves Alt+C přepnete vstupní zdroj. Můžete si také zvolit vámi preferovanou klávesovou zkratku.
	Hotkey to toggle between two input sources (Klávesová zkratka pro přepnutí mezi dvěma vstupními zdroji)	<ul style="list-style-type: none"> Stisknutím kláves Alt+I přepnete mezi dvěma často používanými vstupními zdroji. Můžete si také zvolit vámi preferovanou klávesovou zkratku.
	Swapping two inputs of PIP/PBP windows (Přepnutí mezi dvěma vstupy oken PIP/PBP)	<ul style="list-style-type: none"> Stisknutím kláves Alt+W prohodíte hlavní a druhotný vstup PIP/PBP. Můžete si také zvolit vámi preferovanou klávesovou zkratku.
	Zoom In/Out PBP Windows (Přiblížit/oddálit okna PBP)	<ul style="list-style-type: none"> Stisknutím kláves Alt+Z přiblížíte/oddálíte okno PBP. Můžete si také zvolit vámi preferovanou klávesovou zkratku.
	Change PIP position (Změnit pozici PIP)	<ul style="list-style-type: none"> Stisknutím kláves Alt+Q změníte pozici PIP. Můžete si také zvolit vámi preferovanou klávesovou zkratku.
	UnderScan (Podskenování)	<ul style="list-style-type: none"> Stisknutím kláves Alt+A aktivujete nebo deaktivujete podskenování. Můžete si také zvolit vámi preferovanou klávesovou zkratku. <p>POZNÁMKA: Funkce podskenování je podporovaná jen těmito modely:</p> <ul style="list-style-type: none"> • Dell U4320Q • Dell U4323QE

 **POZNÁMKA:** Více informací o dostupných funkcích PIP/PBP najdete v uživatelské příručce k monitoru.



Nastavení režimu zobrazení monitoru

Nabídka **Color (Barva)** umožňuje přiřadit přednastavený režim barev k aplikaci. Když vyberete **Auto Mode (Automatický režim)**, aplikace DDM 2.0 automaticky přepne na odpovídající přednastavený režim barev, kdykoli je aktivována přiřazená aplikace. Přednastavený režim barev přiřazený ke konkrétní aplikaci může být stejný pro každý připojený monitor nebo se může lišit v závislosti na monitoru.

Chcete-li přidat novou aplikaci do seznamu přiřazení, klikněte na tlačítko **Add application (Přidat aplikaci)** a vyberte aplikaci, nebo ji do aktuálního seznamu přetáhněte z **programů/plochy Windows**. Z rozevírací nabídky u každé aplikace vyberte přednastavený režim barev, který chcete k aplikaci přiřadit.

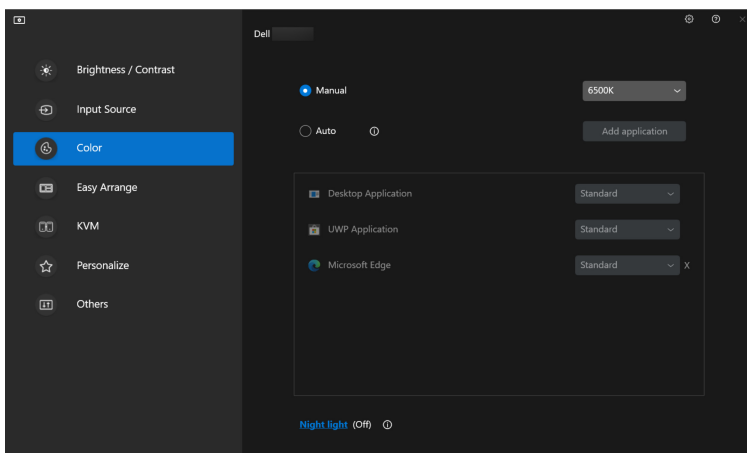

Prvek	Funkce	Popis
Color (Barva)	Manual (Ručně)	<ul style="list-style-type: none">• Přednastavený režim barev vyberte ručně v uživatelském rozhraní.
	Auto (Automatický)	<ul style="list-style-type: none">• Povolením této funkce se přednastavený režim barev aktivuje automaticky, když je přidružená aplikace vybrána jako aktivní okno.• Kliknutím na rozevírací seznam přiřadíte k aplikaci přednastavený režim.
	Night light (Noční světlo)	<ul style="list-style-type: none">• Slouží k nastavení nočního světla.



Automatická změna přednastavení barev při používání konkrétní aplikace

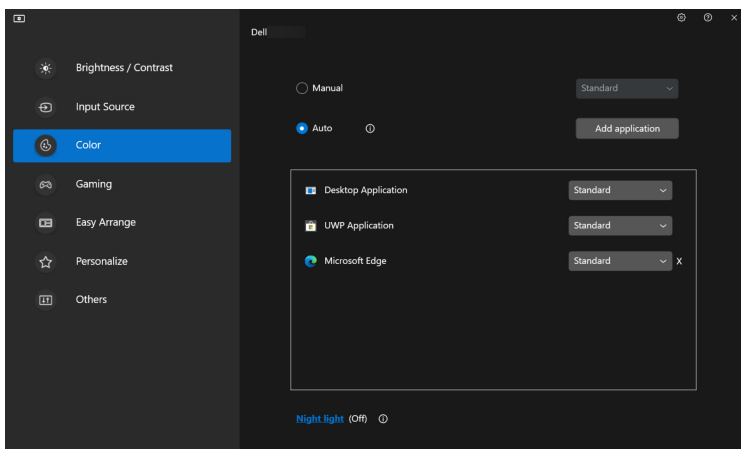

1. Vyberte **Auto (Automaticky)**.
2. Klikněte na **Add application (Přidat aplikaci)**.
3. Vyberte požadované aplikace a klikněte na **OK**.

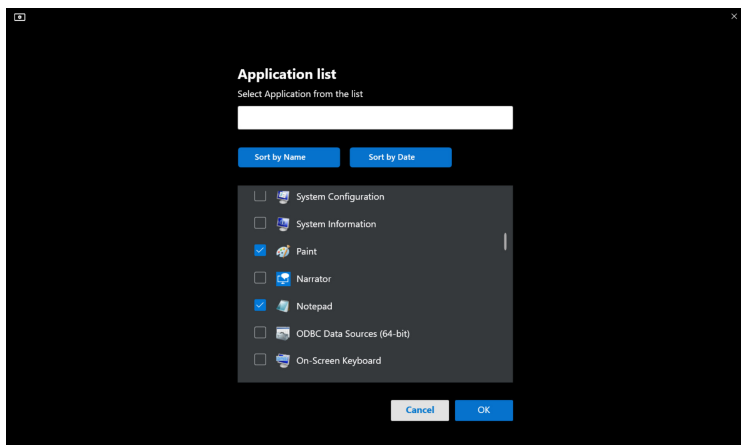

4. Vyberte požadované přednastavení barev, které se má nastavit při používání aplikace.

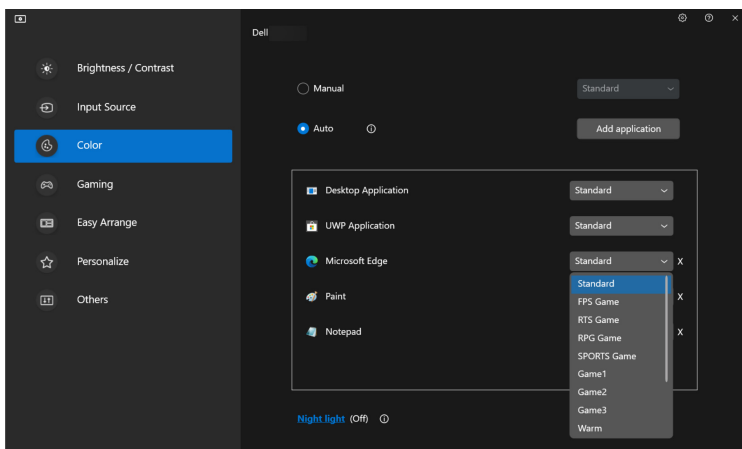

POZNÁMKA: Přiřazení přednastaveného režimu barev k dávkovým souborům, skriptům, konfiguračním souborům a nespustitelným souborům, jako jsou například archivy zip nebo komprimované soubory, není podporováno.



Uspořádání oken pomocí funkce Snadné uspořádání

Nabídka **Easy Arrange (Snadné uspořádání)** zjednodušuje způsob, jak se aplikace zobrazují na oknech na monitoru. Okna si můžete zorganizovat podle následujícího postupu:

1. Klikněte na tlačítko **Layout (Rozvržení)**. Výběrem některého z předdefinovaných rozvržení prakticky rozdělíte obrazovku na více zón.
2. Přetažením umístíte aplikaci do vybrané zóny. Aplikace se přichytí k vybrané zóně.

Rozvržení **Easy Arrange (Snadné uspořádání)** v režimu na šířku

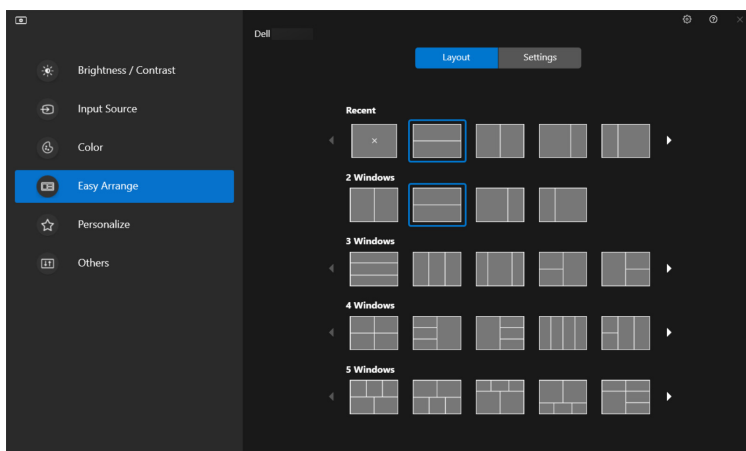

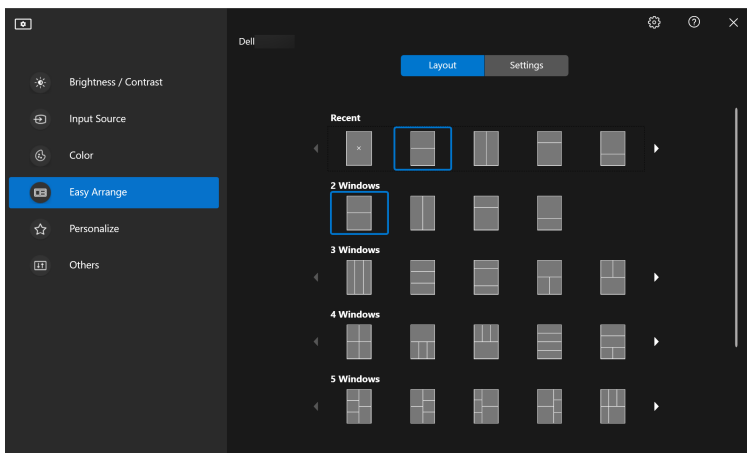

Rozvržení **Easy Arrange (Snadné uspořádání)** v režimu na výšku se zobrazí po otočení monitoru

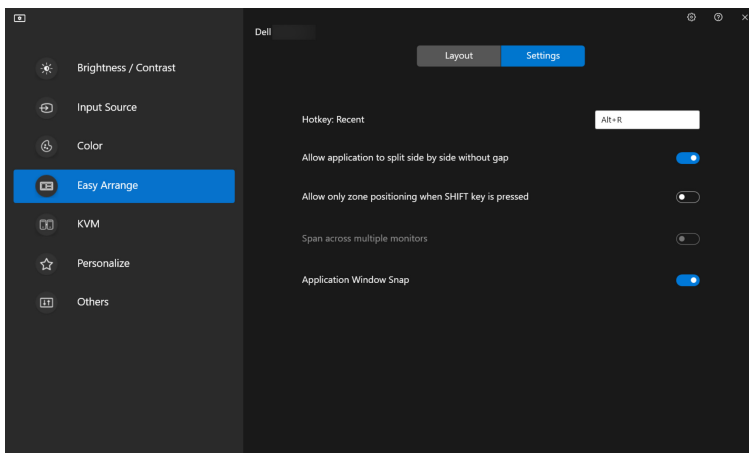

3. Pro konfiguraci podle osobních preferencí klikněte na **Settings (Nastavení)**.



Prvek	Funkce	Popis
Easy Arrange (Snadné uspořádání)	Hotkey: Recent (Klávesová zkratka: Nedávné)	Stisknutím kláves Alt+R můžete vybrat nedávno použitá rozvržení. Můžete si zde také zvolit vámi preferovanou klávesovou zkratku.
	Allow application to split side by side without gap (Umožnit umístění aplikací vedle sebe bez mezery)	Povolením této funkce umožníte přichycení aplikací vedle sebe bez mezery.
	Allow only zone positioning when SHIFT key is pressed (Povolit pouze zónové umístění při podržení klávesy SHIFT)	Umožňuje stisknutím klávesy Shift aktivovat nabídku Easy Arrange (Snadné uspořádání) .
	Span across multiple monitors (Zahrnout více monitorů)	Pokud používáte více monitorů v poli nebo matici, rozvržení Easy Arrange (Snadné uspořádání) lze použít na všechny monitory jako jednu plochu. Monitory musíte řádně vyrovnat, aby to bylo efektivní.
	Application Window Snap (Přichycení okna aplikace)	Umožňuje na obrazovku umístit aplikaci.

-  **POZNÁMKA:** Pokud se okno aplikace nevejde do zóny definované funkcí Easy Arrange (Snadné uspořádání), nemusí se aplikace zobrazit správně.
-  **POZNÁMKA:** Funkci Span across multiple monitors (Zahrnout více monitorů) lze povolit pouze pro ty připojené monitory, které mají stejnou fyzickou velikost, rozlišení, nastavení měřítka a jsou umístěné vedle sebe (a jsou podporované aplikací DDM 2.0).



Použití funkce Přichycení okna aplikace

Klikněte pravým tlačítkem na ikonu **DDM** na hlavním panelu systému, vyberte položku **Application Window Snap (Přichycení okna aplikace)** a zaškrtnutím ji zapněte. Pokud je tato funkce v aplikaci DDM 2.0 povolena, přetažení aplikace vyvolá plovoucí nabídku, která obsahuje nedávno použitá rozvržení **Easy Arrange (Snadné uspořádání)**. Pusťte aplikaci do některého z uvedených rozložení a proveďte umístění oken.

Když je tato funkce zapnutá, nahrazuje možnost **Easy Arrange (Snadné uspořádání)** a uživatel díky ní může snadno přichytit aplikaci na požadovaný monitor a do požadované zóny v jednom ze čtyř naposledy použitých rozvržení **Easy Arrange (Snadné uspořádání)**.

Pokud chcete používat možnost **Span across multiple monitors (Zahrnout více monitorů)**, můžete tuto funkci vypnout v nabídce **Easy Arrange (Snadné uspořádání)**.

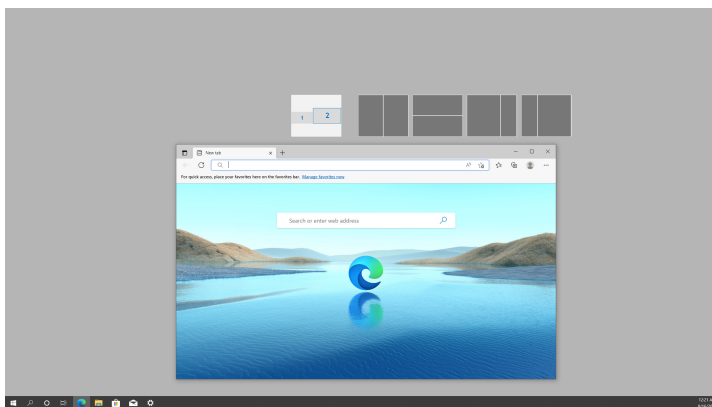
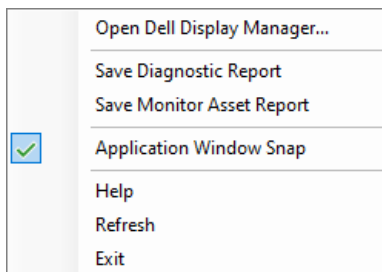

Konfigurace nastavení hry

Můžete provádět konfigurace nastavení v nabídce **Gaming (Hra)**, která je k dispozici pouze u monitorů Alienware a herních monitorů Dell.

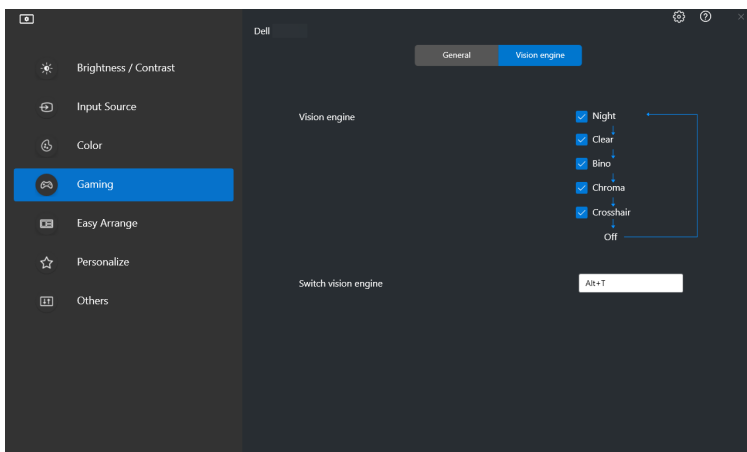
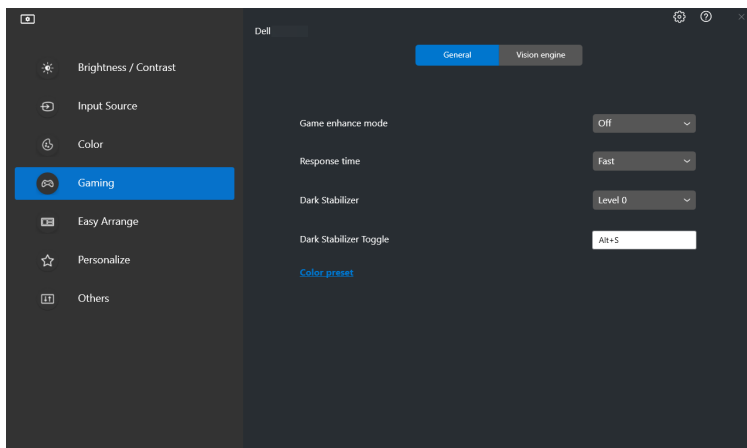

Prvek	Funkce	Popis
General (Obecné)	Game enhance mode (Režim pro vylepšení her)	<ul style="list-style-type: none"> • Z rozevíracího seznamu můžete vybrat režim pro vylepšení her.
	Response time (Doba odezvy)	<ul style="list-style-type: none"> • Z rozevíracího seznamu můžete vybrat dobu odezvy.
	Dark Stabilizer (Stabilizátor tmavé)	<ul style="list-style-type: none"> • Z rozevíracího seznamu můžete vybrat stabilizátor tmavé.
	Dark Stabilizer Toggle (Přepnutí stabilizátoru tmavé)	<ul style="list-style-type: none"> • Stisknutím kláves Alt+S můžete přepínat mezi úrovněmi stabilizátoru tmavé. Můžete si také zvolit vámi preferovanou klávesovou zkratku.
	Color preset (Přednastavení barev)	<ul style="list-style-type: none"> • Pro více možností barev klikněte na Color preset (Přednastavení barev).
Vision Engine (Vizuální engine)	Vision Engine (Vizuální engine)	<ul style="list-style-type: none"> • Můžete vybrat jeden nebo více vizuálních enginů, které můžete používat při hraní her.
	Switch Vision Engine (Přepnout vizuální engine)	<ul style="list-style-type: none"> • Stisknutím kláves Alt+T můžete přepínat mezi režimy Vision Engine (Vizuální engine). Můžete si také zvolit vámi preferovanou klávesovou zkratku.

 **POZNÁMKA:** Funkce a dostupné možnosti nabídky Gaming (Hra) se liší v závislosti na modelu monitoru.



Nastavení KVM

Pokud používáte monitory, které podporují funkci KVM, postupujte podle pokynů na obrazovce, které vás provedou nastavením zařízení připojených k monitoru.

1. Vyberte počet zdrojů, ke kterým je monitor připojen.

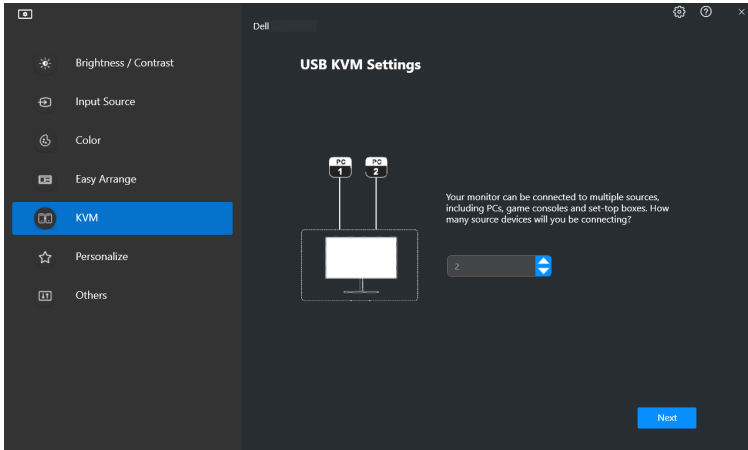

2. Spárujte vstupní zdroje s jejich konektory a přiřaďte jim požadované názvy.

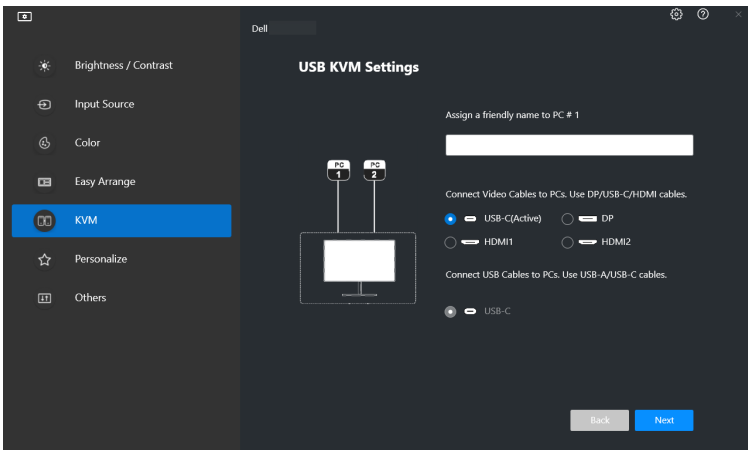

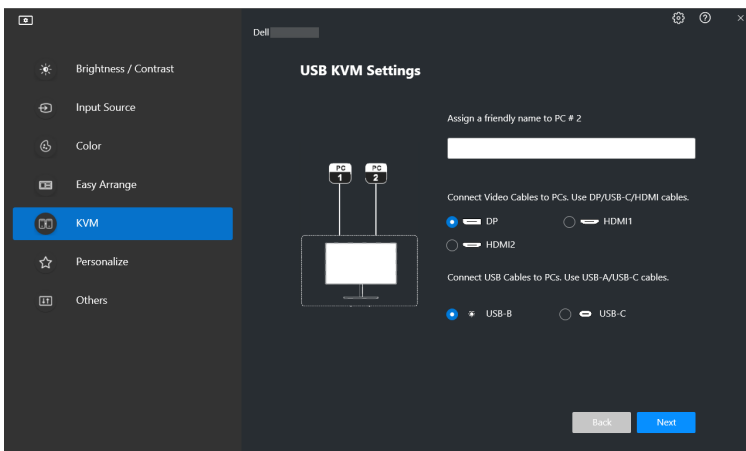

3. Připojte k monitoru klávesnici a myš.

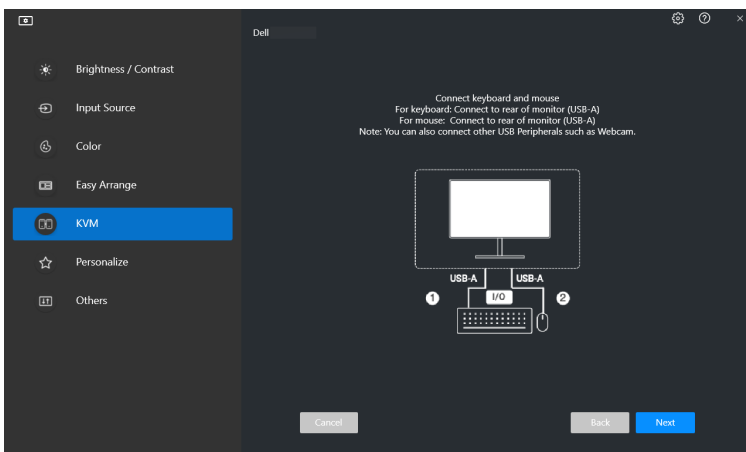

4. Vyberte požadované rozložení.

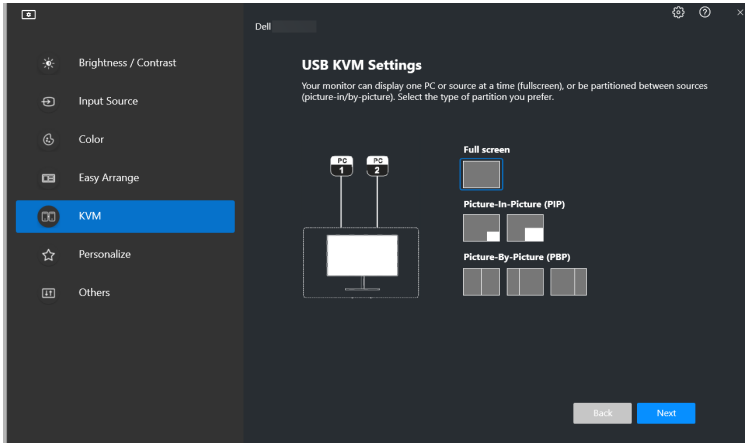

5. Pro stažení aplikace **Dell Display Manager (Windows)** nebo **Dell Display and Peripheral Manager (Mac)** do dalších počítačů, které chcete připojit, klikněte na tlačítko **Download (Stáhnout)**. Kliknutím na tlačítko **Next (Další)** uložíte změny a ukončíte nastavení KVM.

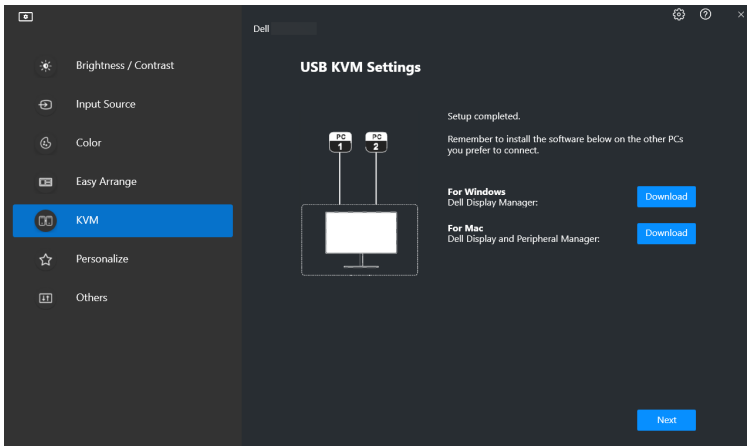

 **POZNÁMKA:** DDM 2.0 komunikuje s vaším monitorem, i když monitor zobrazuje video z jiného počítače. Aplikaci Dell Display Manager (Windows) či Dell Display and Peripheral Manager (Mac) můžete nainstalovat do počítače, který používáte často a ze kterého chcete ovládat přepínání vstupu. Aplikaci Dell Display Manager (Windows) nebo Dell Display and Peripheral Manager (Mac) můžete nainstalovat i do dalších počítačů připojených k monitoru.



Změna konfigurace KVM

Po dokončení nastavení KVM můžete konfiguraci **KVM** změnit buď opětovným spuštěním postupu nastavení, nebo změnou konfigurace obrazovky kliknutím na **Configure Screen (Konfigurovat obrazovku)**.

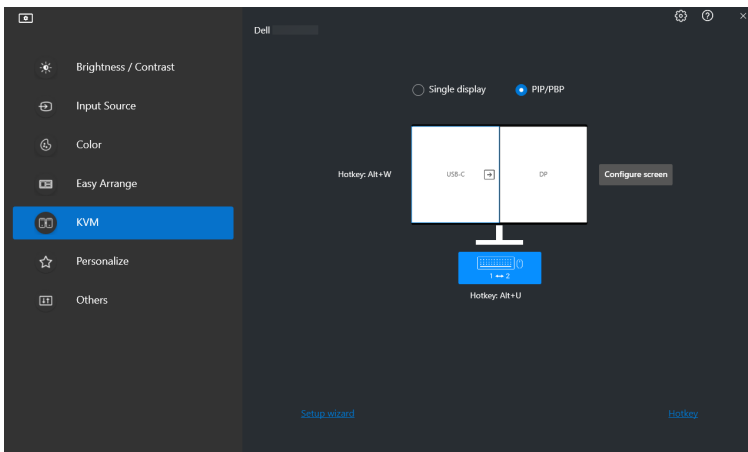
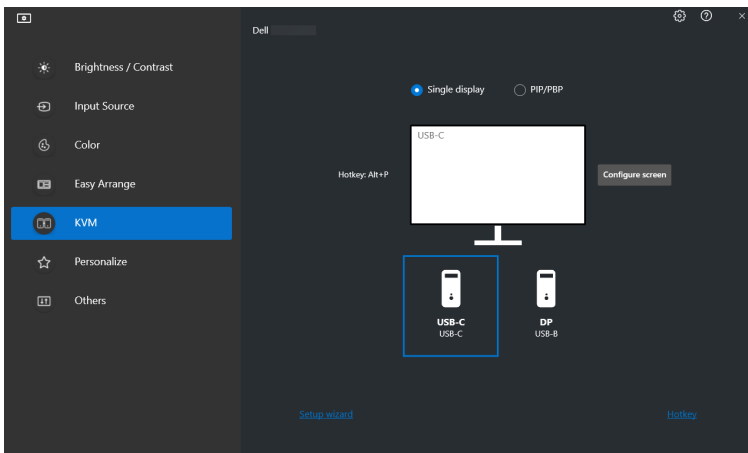

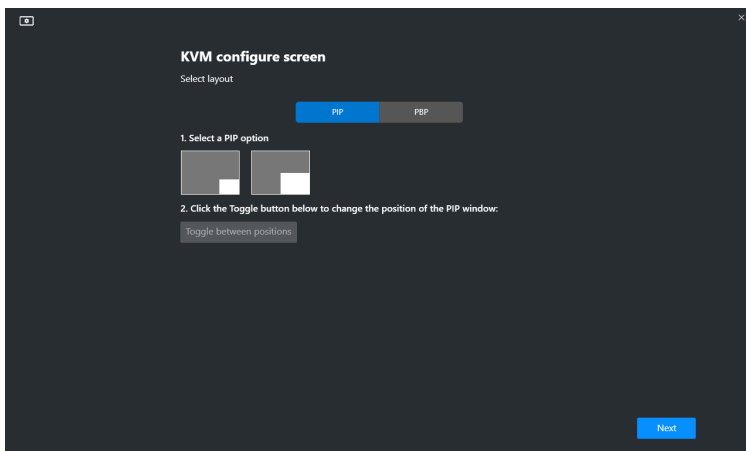

Prvek	Funkce	Popis
Single Display (Jedno zobrazení)	Změna video vstupu	Aktuální video vstup můžete změnit kliknutím na ikonu stolního počítače nebo stisknutím klávesové zkratky .
PIP/PBP	Video Swap (Přepínání videa)	Mezi hlavním/druhotným video vstupem můžete přepínat kliknutím na šipku nebo stisknutím klávesové zkratky (dostupné pouze v režimu PIP nebo PBP v rozvržení vedle sebe).
	USB Switch (Přepínač USB)	Kliknutím na tlačítko nebo stisknutím klávesové zkratky můžete přepínat mezi výstupními porty USB aktivních vstupních zdrojů.

1. Chcete-li změnit rozvržení obrazovky, klikněte na **KVM Configure Screen (Konfigurovat obrazovku KVM)**.

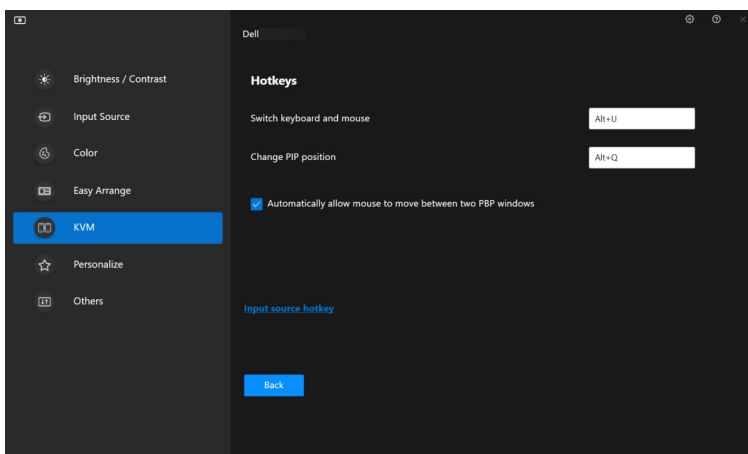

2. Pro konfiguraci klávesových zkratk KVM klikněte na položku **Hotkeys (Klávesové zkratky)**.



 **POZNÁMKA:** Zobrazí se pouze relevantní klávesové zkratky podle konfigurace vaší obrazovky.

Prvek	Funkce	Popis
Hotkeys (Klávesové zkratky)	Switch between PCs (Přepnout mezi počítači)	Stisknutím kláves Alt+P nebo vámi preferované klávesové zkratky můžete přepínat mezi počítači v režimu jedno zobrazení.
	Switch keyboard and mouse (Přepnout klávesnici a myš)	Stisknutím kláves Alt+U nebo vámi preferované klávesové zkratky můžete přepínat mezi počítači, ke kterým je připojená klávesnice a myš v režimu PBP nebo PIP.
	Change PIP position (Změnit pozici PIP)	Stisknutím kláves Alt+Q nebo vámi preferované klávesové zkratky můžete změnit pozici PIP.



Hotkeys (Klávesové zkratky)	Automatically allow mouse to move between two PBP windows (Povolit automatické přecházení kurzoru mezi dvěma okny PBP)	Zaškrtnutím povolíte přepínání klávesnice a myši z jednoho počítače na druhý tím, že kurzorem přejedete přes hranu okna, když je zapnutý režim PBP.
	Input source hotkey (Klávesová zkratka vstupního zdroje)	Kliknutím na Input source hotkey (Klávesová zkratka vstupního zdroje) otevřete další možnosti konfigurace klávesových zkratk.



Nastavení Přizpůsobit

Změna konfigurace Spouštěče nabídek

1. Pokud chcete změnit funkci rychlého přístupu ve **Menu Launcher (Spouštěč nabídek)**, klikněte na tlačítko **Configure (Konfigurace)**.

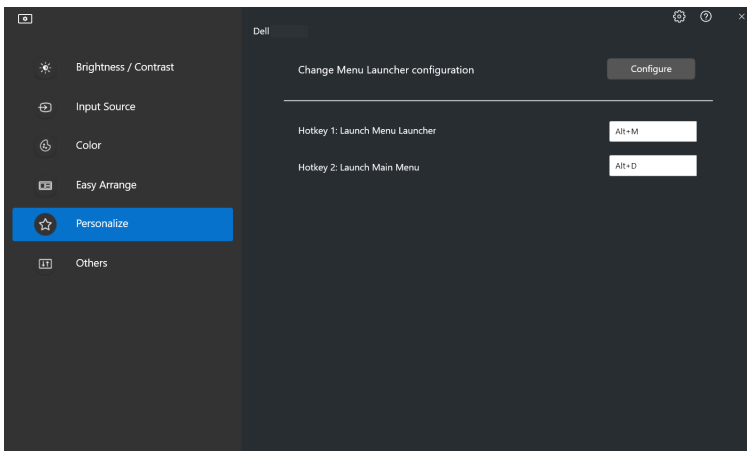

2. Z rozevřací nabídky vyberte funkci. Pro přidání dalších funkcí do **Menu Launcher (Spouštěč nabídek)** klikněte na tlačítko **Add Function (Přidat funkci)**.

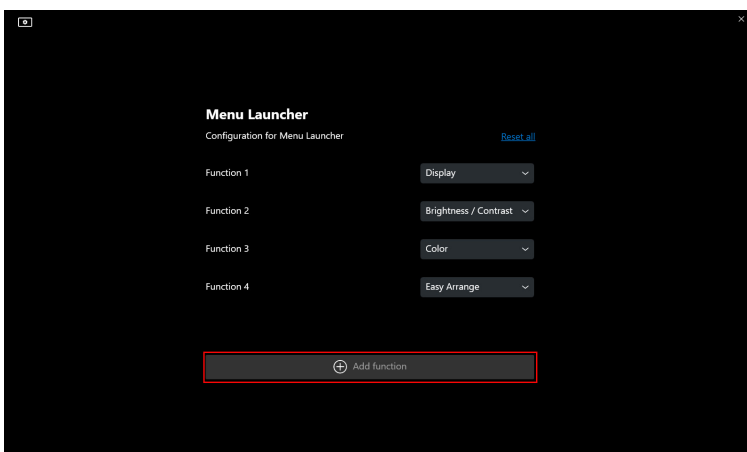

3. Pro resetování všech funkcí ve **Menu Launcher (Spouštěč nabídek)** klikněte na **Reset All (Resetovat vše)**.

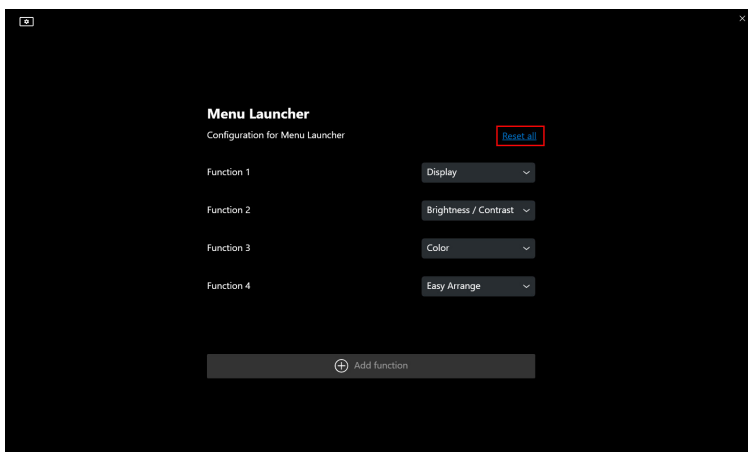

 **POZNÁMKA:** Dostupné funkce se mohou lišit v závislosti na konfiguraci vašeho monitoru.



Změna konfigurace klávesových zkratk pro spuštění DDM

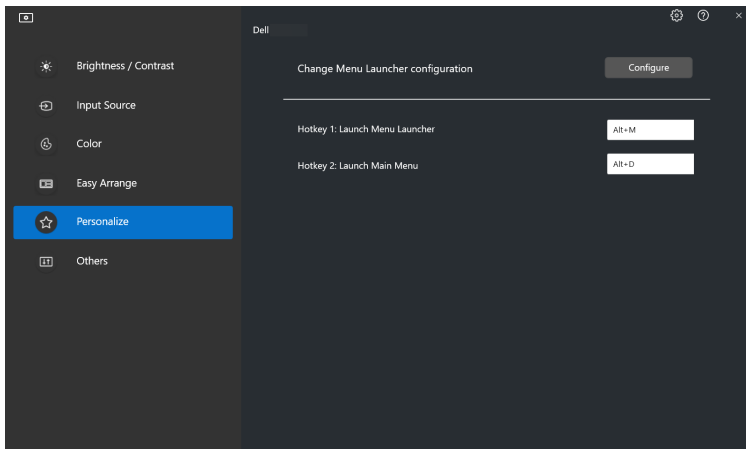



Prvek	Funkce	Popis
Personalize (Přizpůsobit)	Launch Menu Launcher (Spustit spouštěč nabídek)	Stisknutím kláves Alt+M otevřete okno Menu Launcher (Spouštěč nabídek) na monitoru, na němž se právě nachází kurzor.
	Launch Main Menu (Spustit hlavní nabídku)	Stisknutím kláves Alt+D otevřete Main Menu (Hlavní nabídka) na monitoru, na němž se právě nachází kurzor.

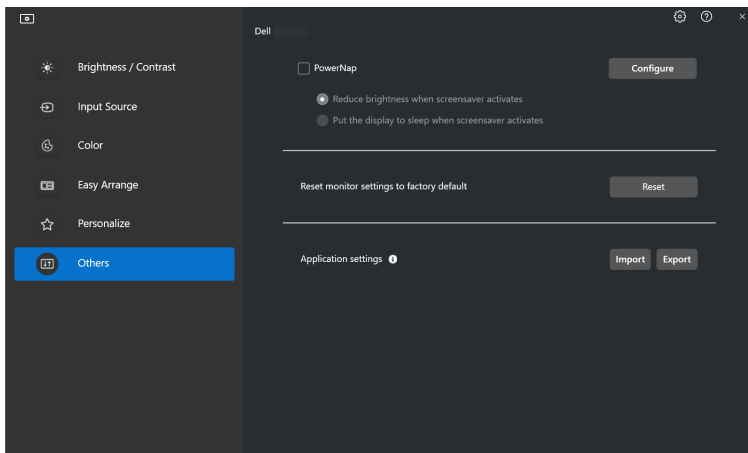

Použití funkcí na úsporu energie

U podporovaných modelů Dell jsou možnosti úspory energie **PowerNap** k dispozici v nabídce **Others (Ostatní)**. Můžete si vybrat, zda chcete nastavit jas monitoru na minimální úroveň, nebo zda chcete monitor po aktivaci spořiče obrazovky uspat.



 **POZNÁMKA:** V režimech PBP či PIP je možnost PowerNap zakázána, aby se předešlo přerušení běžných činností.



Správa barev

Tato funkce poskytuje optimální podání barev tím, že přizpůsobuje barevný prostor monitoru profilu ICC (International Color Consortium).

U podporovaných modelů Dell jsou možnosti **Color Management (Správa barev)** k dispozici v nabídce **Others (Ostatní)**. Na výběr máte z možností **Automatically adjust the default color profile in Windows when the color preset in monitor is changed (Automaticky upravit výchozí barevný profil ve Windows při změně přednastavení barev v monitoru)** nebo **Automatically change the color preset based on the change in the ICC profile (Automaticky změnit přednastavení barev podle změny profilu ICC)**.

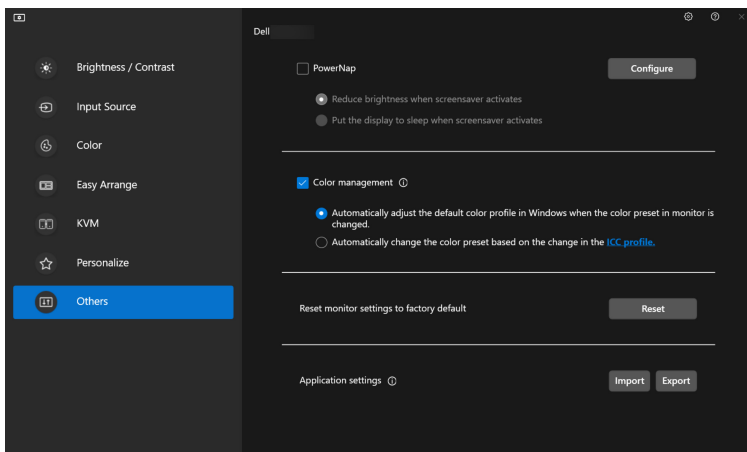

Automaticky upravit výchozí barevný profil ve Windows při změně přednastavení barev v monitoru

Když změníte přednastavení barev v nabídce OSD monitoru, nastaví se odpovídající barevný profil ve Windows jako výchozí.

Automaticky změnit přednastavení barev podle změny profilu ICC

Když změníte profil ICC ve Windows, nastaví se na monitoru odpovídající přednastavení barev. Pro přidání barevného profilu nainstalovaného do monitoru klikněte na odkaz profilu ICC.

 **POZNÁMKA:** Tato funkce aktuálně není podporovaná, když je zapnutá funkce Smart HDR (Inteligentní HDR) nebo když je vybraný profil ICC HDR.



Změna profilu ICC ve Windows

1. Kliknutím na tlačítko **ICC profile (Profil ICC)** otevřete nastavení **Color Management (Správa barev)** ve Windows.
2. Vyberte požadovaný monitor a povolte možnost **Use my settings for this device (Použít vlastní nastavení pro toto zařízení)**.

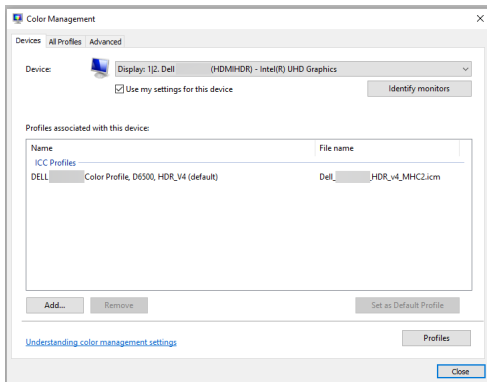

3. Pokud se profil ICC pro toto zařízení nenachází seznamu, klikněte na tlačítko **Browse... (Procházet...)** a vyberte jej.

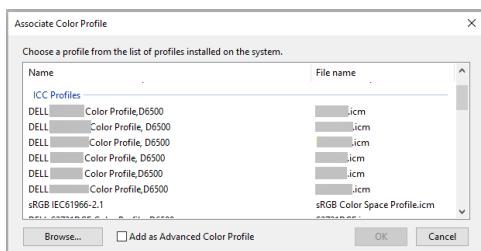

4. Vyberte profil ICC a klikněte na tlačítko **Set as Default Profile (Nastavit jako výchozí profil)**.

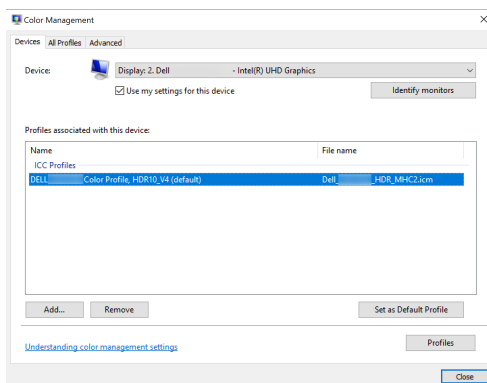

Resetování nastavení monitoru

Kliknutím na položku **Reset (Resetovat)** obnovíte všechna nastavení monitoru v nabídce **Others (Ostatní)**.

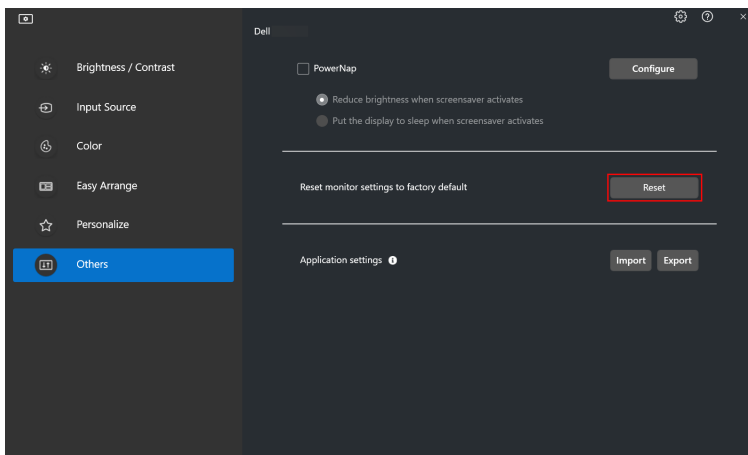

Import/export nastavení aplikace

Pomocí této funkce můžete exportovat nastavení monitoru a importovat je do jiného monitoru stejného modelu.

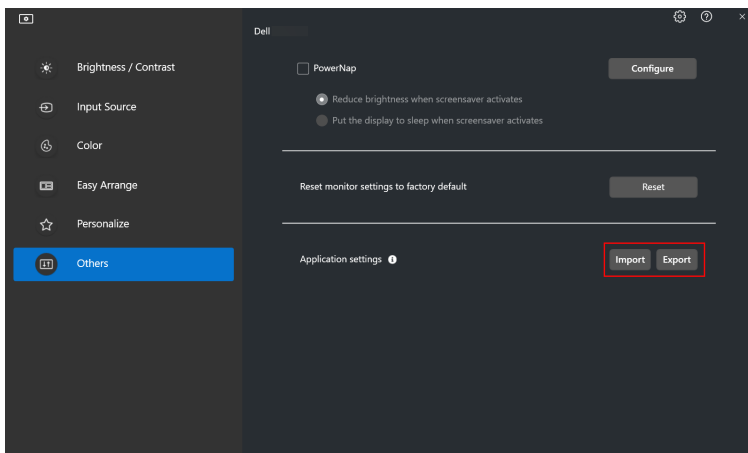

1. Kliknutím na **Export (Exportovat)** uložíte kopii nastavení aplikace a monitoru pro vybraný monitor do souboru. Po úspěšném dokončení exportu klikněte na **OK**.

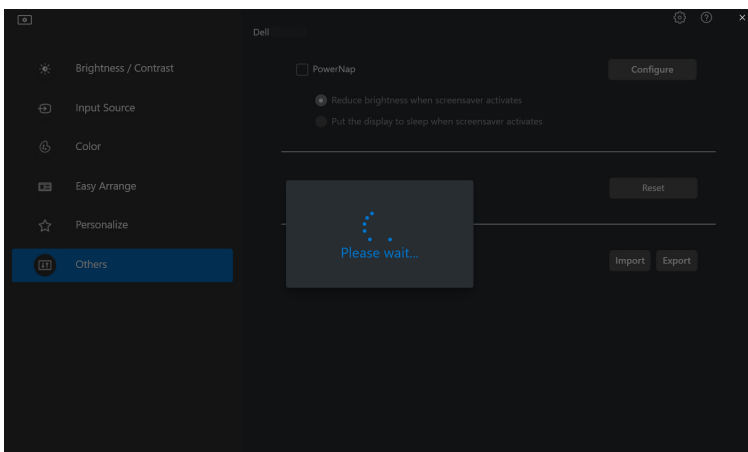

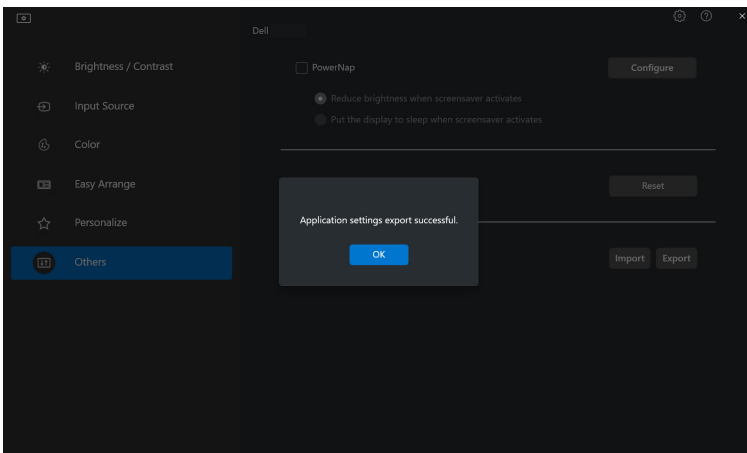

2. Pokud chcete importovat nastavení z exportovaného souboru, klikněte na tlačítko **Import (Importovat)** a vyberte soubor. Nastavení monitoru se použijí na všechny připojené monitory stejného modelu.

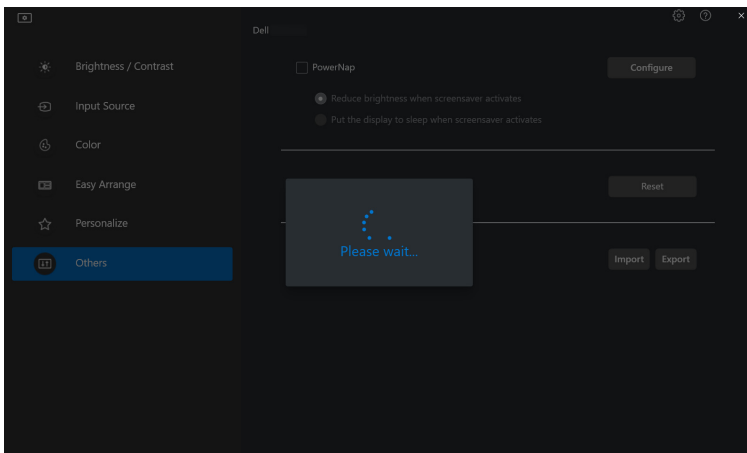

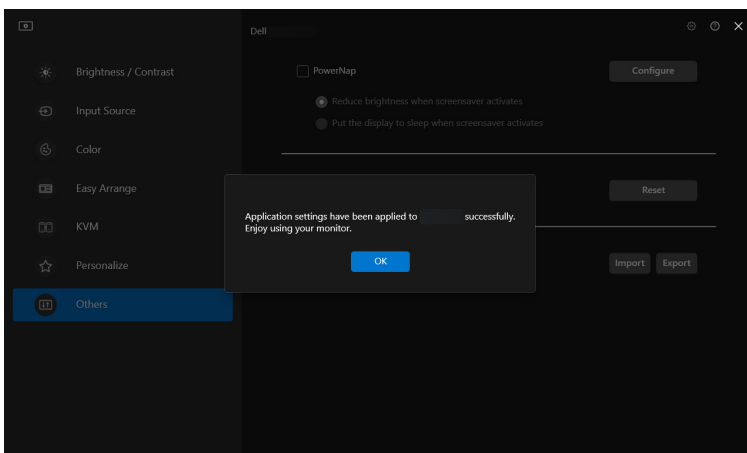

3. Po importování souboru se aplikace DDM 2.0 restartuje.

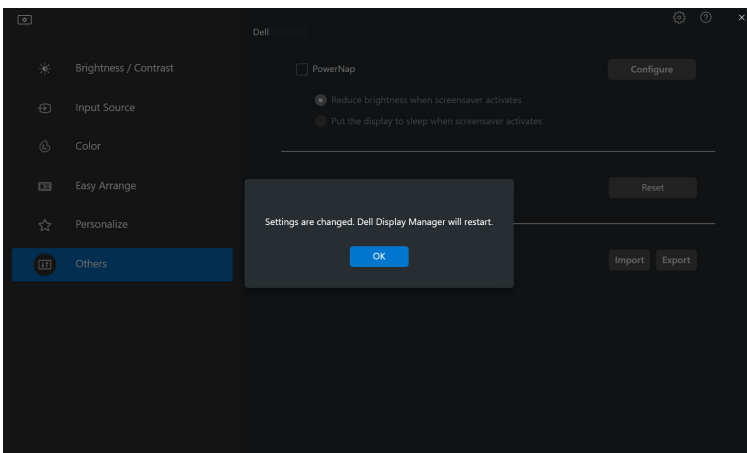

Další nastavení aplikace DDM 2.0

V nabídce **Settings (Nastavení)** jsou k dispozici další nastavení aplikace DDM 2.0. Pokud chcete nastavení změnit, klikněte na ikonu **Settings (Nastavení)**.

Prvek	Funkce	Popis
Settings (Nastavení)	Change application language (Změnit jazyk aplikace)	Nastaví aplikaci DDM 2.0 na Preferred language (Upřednostňovaný jazyk) . Výchozí Preferred language (Upřednostňovaný jazyk) je první jazyk na seznamu Preferred language (Upřednostňovaný jazyk) a řídí se konfigurací jazyka ve Windows.
	Auto-Load at startup (Automatické načtení při spuštění)	Spustí aplikaci DDM 2.0 při spuštění počítače.
	Enable on screen notification (Povolit oznámení na obrazovce)	Povolí aplikaci DDM 2.0, aby zobrazovala oznámení.

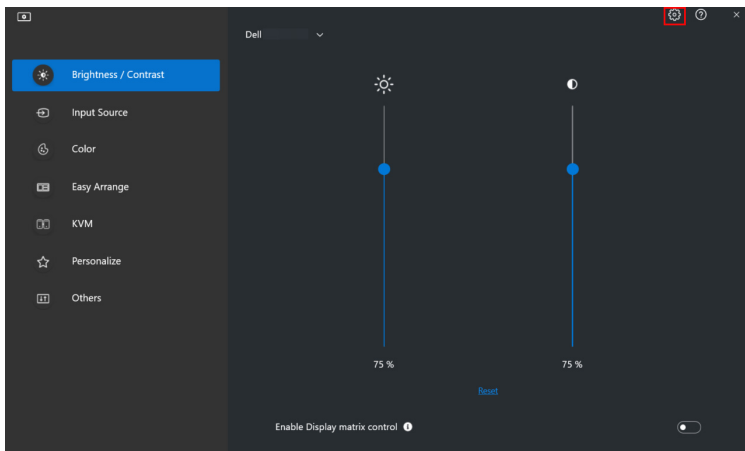

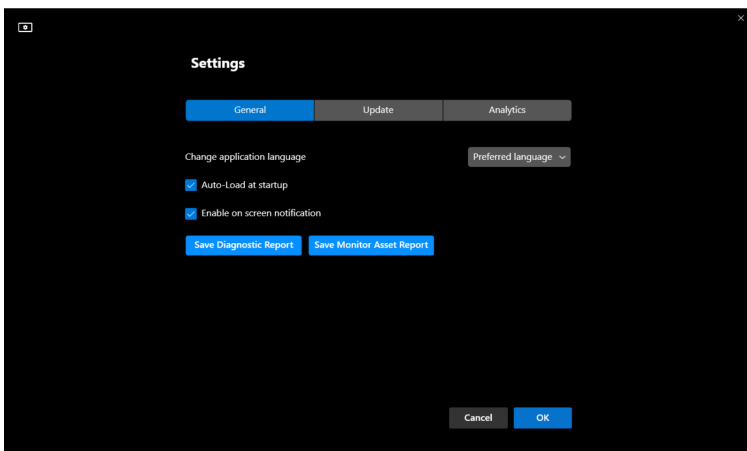

Nápověda

Na obrazovce **Nápovědy** jsou k dispozici další informace o softwaru a monitoru. Pro otevření **Nápovědy** klikněte na ikonu „?“.

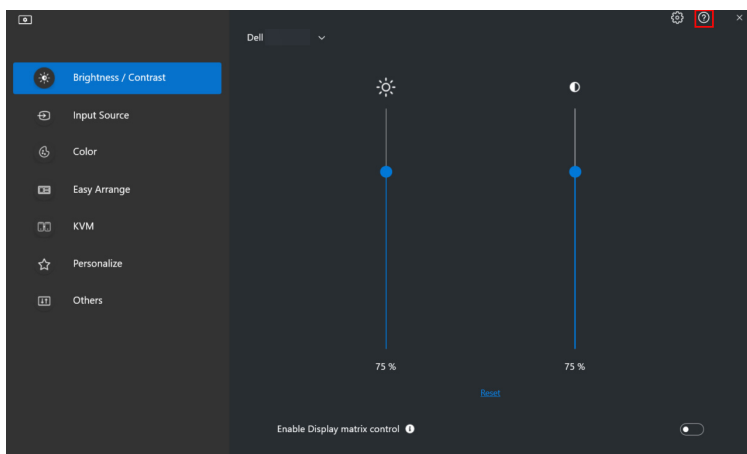

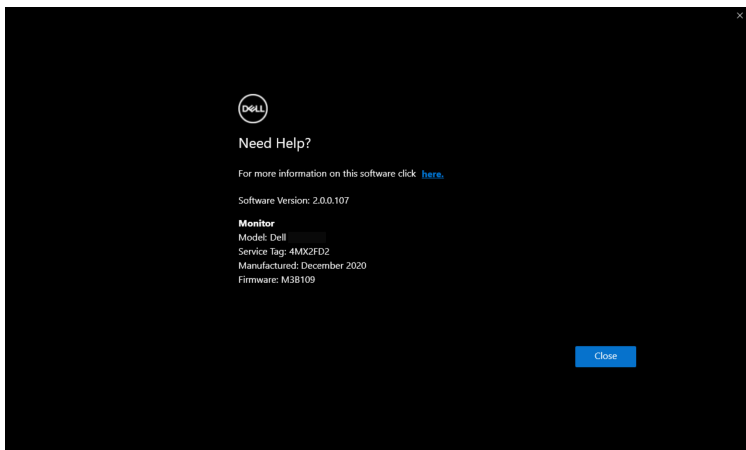

Informace o softwaru můžete získat kliknutím na tlačítko **here (zde)**. Naleznete zde také název modelu, servisní štítek, datum výroby a informace o firmwaru monitoru. Obrazovku **Nápovědy** zavřete kliknutím na tlačítko **Close (Zavřít)**.





Odstraňování problémů

Pochopení stavů aplikace DDM 2.0

Prvek	Funkce	Popis
Ikona DDM	Vyhledávání 	Aplikace hledá podporované monitory.
	Připojeno 	Podporované monitory jsou připojeny. POZNÁMKA: Pokud se váš podporovaný monitor nenachází v rozevřací nabídce aplikace DDM 2.0, můžete seznam obnovit kliknutím pravým tlačítkem myši.
	Připojení není možné 	Buď nejsou připojeny žádné podporované monitory, nebo při připojování k monitoru došlo k chybě komunikace. Důvody, proč není možné detekovat monitor, najdete v sekci níže.

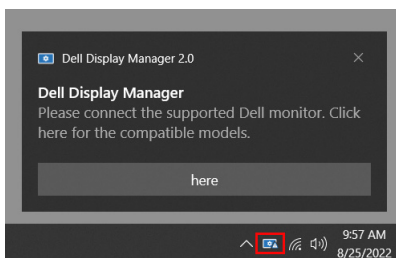
Pokud aplikace DDM 2.0 s monitorem nefunguje, zobrazí se ve stavové nabídce následující ikona a zpráva.



 **POZNÁMKA:** Aplikace DDM 2.0 je kompatibilní pouze s vybranými monitory značky Dell a nefunguje s monitory od jiných výrobců.



Monitory Dell nepodporované aplikací DDM 2.0

DDM 2.0 nemusí fungovat s následujícími monitory:

- Modely monitorů Dell, které nejsou zahrnuty v seznamu podporovaných monitorů DDM 2.0 pro Windows. Další informace naleznete na stránce <https://www.dell.com/support/ddm>
- Monitory, které nejsou uvedeny v seznamu podporovaných monitorů DDM 2.0 pro Windows. Virtuální a bezdrátové monitory nepodporují DDC/CI

Nelze detekovat podporovaný monitor Dell

Aplikace Dell Display Manager možná není schopna komunikovat s monitorem v následujících případech.

1. Na primárním monitoru je zapnutá funkce Synchronizace více monitorů (MMS).
2. Monitor provádí kalibraci barev.
3. Na monitoru je zapnutá funkce **Screen Partition (Rozdělení obrazovky)**.
4. Je vypnutá možnost DDC/CI.

Pokud DDM 2.0 nedokáže detekovat podporovaný monitor Dell a/nebo s ním není schopna komunikovat, pro odstranění problému proveďte následující kroky:

1. Zkontrolujte, zda je videokabel nebo výstupní kabel USB správně připojen k monitoru a počítači. Zkontrolujte, zda jsou všechny konektory správně připojeny k portům.
2. Podívejte se do OSD monitoru, abyste se ujistili, že je povolena možnost **DDC/CI**.

Kompatibilita mezi DDM 1.x a DDM 2.0

Obě aplikace je možné nainstalovat na jeden počítač, pokud máte starší monitory, které nejsou podporované aplikací DDM 2.0. Pokud jsou všechny vaše monitory podporované aplikací DDM 2.0, důrazně vám doporučujeme aplikaci DDM 1.x odinstalovat.



Získání dalších informací o odstraňování problémů

Abyste mohli Centru služeb Dell poskytnout podrobnější informace, můžete kliknutím na položku **Save Diagnostic Report (Uložení diagnostické zprávy)** nebo kliknutím na položku **Save Monitor Asset Report (Uložení zprávy o stavu monitoru)**.

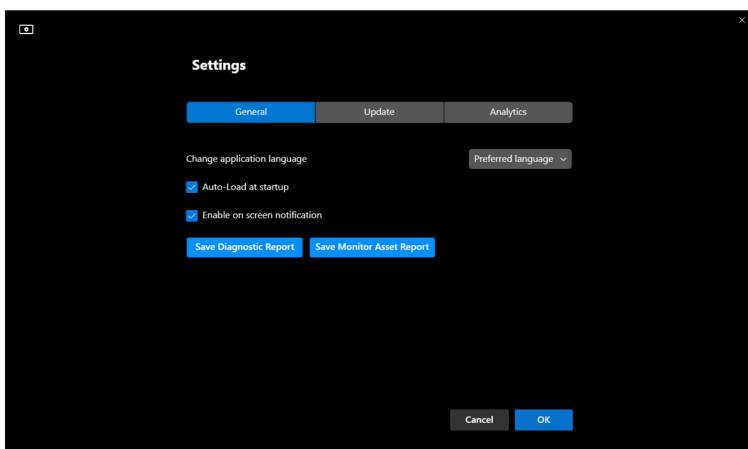
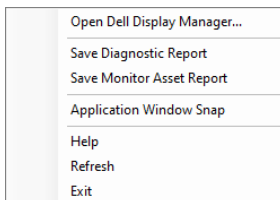

Save Diagnostic Report (Uložení diagnostické zprávy)

Pravým tlačítkem myši klikněte na ikonu DDM 2.0 a vyberte položku **Save Diagnostic Report (Uložení diagnostické zprávy)** nebo klikněte na tlačítko **Save Diagnostic Report (Uložení diagnostické zprávy)**, které najdete v nabídce **Settings (Nastavení)**. Zpráva obsahuje informace související se systémem a monitorem a také protokoly běhu aplikace DDM 2.0.

Save Monitor Asset Report (Uložení zprávy o stavu monitoru)

Pravým tlačítkem myši klikněte na ikonu DDM 2.0 a vyberte položku **Save Monitor Asset Report (Uložení zprávy o stavu monitoru)** nebo klikněte na tlačítko **Save Monitor Asset Report (Uložení zprávy o stavu monitoru)**, které najdete v nabídce **Settings (Nastavení)**. Zpráva obsahuje údaje EDID (Extended Display Identification Data) o všech připojených monitorech.



Přichycení oken aplikace

Tato možnost je ve výchozím nastavení zaškrtnutá. Když je tato funkce zapnutá, nahrazuje možnost Easy Arrange (Snadné uspořádání) a uživatel díky ní může snadno přichytit aplikaci na požadovaný monitor a do požadované zóny v jednom ze čtyř naposledy použitých rozvržení Easy Arrange (Snadné uspořádání).

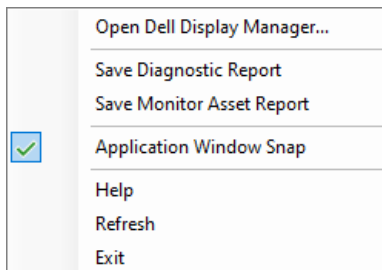

 **POZNÁMKA:** Pokud chcete používat možnost Span across multiple monitors (Zahrnout více monitorů), můžete tuto funkci vypnout.



Pomozte zlepšit aplikaci DDM 2.0

Pokud souhlasíte s automatickým zasíláním diagnostických údajů a dat o používání na server společnosti Dell, zaškrtněte položku **Help Dell improve its product and services automatically (Pomoci společnosti Dell zlepšovat její produkty a služby)**. Tyto údaje pomohou zlepšit produkty a služby poskytované společností Dell.

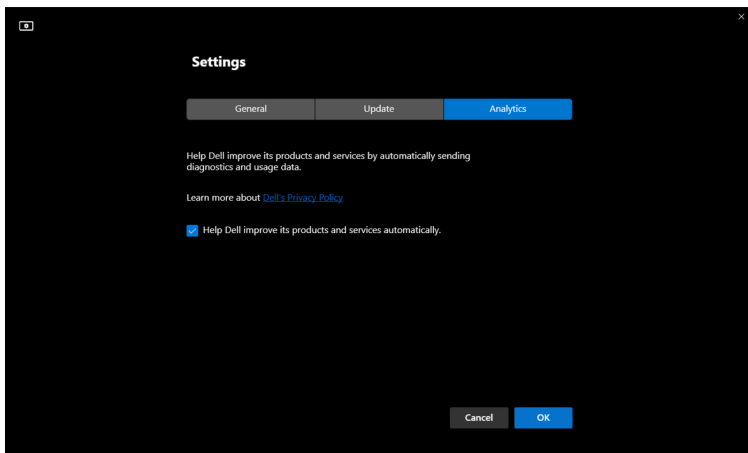

Aktualizace softwaru DDM 2.0 a firmwaru monitoru

Pokud je počítač připojen k internetu, budete vyzváni k aktualizaci na novější verzi aplikace DDM 2.0 nebo firmwaru monitoru, jakmile bude aktualizovaná verze k dispozici. Doporučujeme vám stáhnout si a nainstalovat nejnovější verzi aplikace DDM 2.0 a firmwaru monitoru.

Pro aktualizaci softwaru DDM 2.0 nebo firmwaru monitoru klikněte na kartu **Update (Aktualizovat)** v nabídce **Settings (Nastavení)**.

Můžete také zkontrolovat dostupnost nové verze kliknutím na tlačítko **Check for Updates (Zjistit aktualizace)** v nabídce **Settings (Nastavení)**.

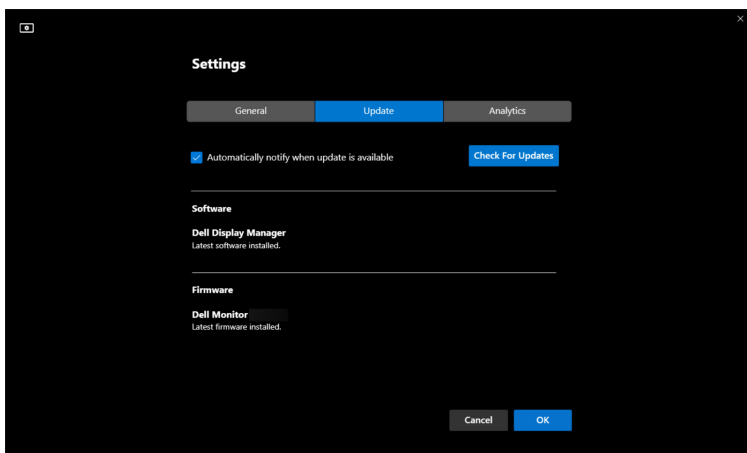

Aktualizace firmwaru monitoru

1. Pro aktualizaci firmwaru monitoru klikněte na tlačítko **Update (Aktualizovat)**. Po zahájení procesu se zobrazí ukazatel průběhu stahování.

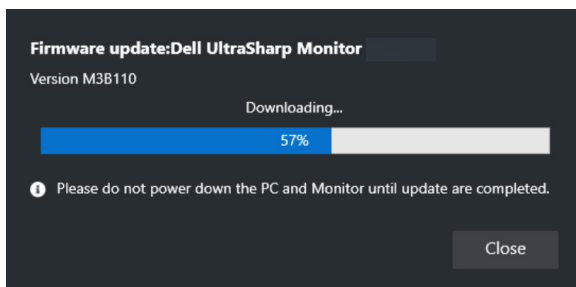

2. Po dokončení stahování se zobrazí dialogové okno s výzvou k potvrzení. Podle pokynů na obrazovce odpojte všechny ostatní monitory a následně klikněte na tlačítko **Yes (Ano)**.



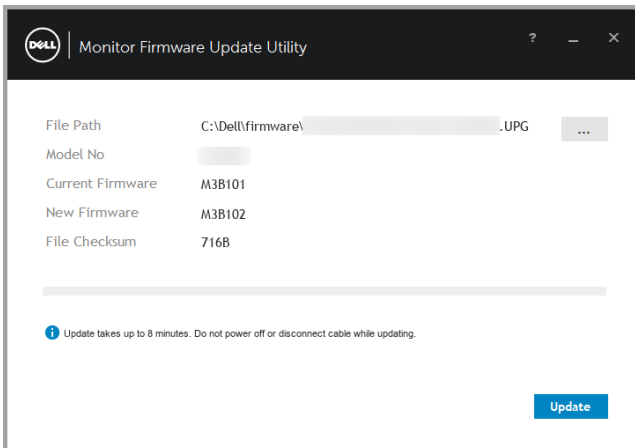

3. Aplikace **DDM 2.0** se zavře a po potvrzení aktualizace firmwaru se otevře nástroj **Monitor Firmware Update Utility**. Pro zahájení aktualizace firmwaru klikněte na tlačítko **Update (Aktualizovat)**.

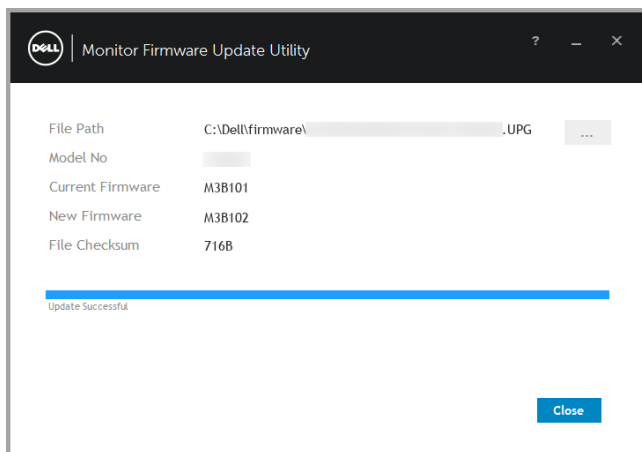

4. Po dokončení aktualizace zavřete nástroj **Monitor Firmware Update Utility** kliknutím na tlačítko **Close (Zavřít)** a restartujte monitor.



-  **POZNÁMKA:** Další informace o aktualizaci firmwaru monitoru můžete získat kliknutím na ikonu „?“ v okně nástroje Monitor Firmware Update Utility.
-  **POZNÁMKA:** Po dokončení aktualizace firmwaru monitoru aplikaci DDM 2.0 ručně restartujte.

