

SAMSUNG

GEBRUIKERSHANDLEIDING

OH46B OH46B-S

De kleur en het uiterlijk kunnen afwijken, afhankelijk van het product. Ook kunnen de specificaties zonder voorafgaand bericht worden gewijzigd om de prestaties te verbeteren.

Raadpleeg de installatiegids voor meer informatie.

Wijzigingen voorbehouden.

© Samsung

Het auteursrecht op deze handleiding is eigendom van Samsung.

Gebruik of vermenigvuldiging van deze handleiding, geheel of gedeeltelijk, zonder toestemming van Samsung niet toegestaan.

Andere handelsmerken dan die van Samsung zijn het bezit van hun respectieve eigenaars.

In de volgende gevallen kunnen administratiekosten in rekening worden gebracht:

(a) Als op uw verzoek een monteur wordt gestuurd, maar het product niet defect is (wanneer u hebt nagelaten deze gebruiksaanwijzing te lezen).

(b) Als u het toestel naar een reparatiecentrum brengt, maar het product niet defect is (wanneer u hebt nagelaten deze gebruiksaanwijzing te lezen).

Voordat de monteur u bezoekt, krijgt u informatie over de administratiekosten.

Inhoudsopgave

Voordat u het product in gebruik neemt

Veiligheidsvoorzorgen	4
Veiligheidssymbolen	4
Elektriciteit en veiligheid	5
Installatie	6
Bediening	7
Reiniging	
Opslag	

Vorbereidingen

De componenten controleren	10
Componenten	10
Onderdelen	11
Onderdelen	11
Achterkant	12
Afstandsbediening	13
Voordat u het product installeren	15
Kantelhoek en rotatie	15
Ventilatie	15
Het product installeren	17

Afstandsbediening (RS232C)	18
Kabelaansluitingen	18
Aansluiting	21
Controlecodes	22

Een bronapparaat aansluiten en gebruiken

Voordat u een apparaat aansluit	30
Controlepunten voordat u een apparaat aansluit	30
Voordat u de kabels aansluit	31

Aansluiten op een computer	32
Aansluiten met een HDMI-DVI-kabel	32
Aansluiten met een HDMI-kabel	32

Aansluiten op een videoapparaat	33
Gebruik een HDMI-kabel of HDMI-naar-DVI-kabel (tot 1080p)	33
Aansluiten met een HDMI-DVI-kabel	33
Aansluiten met een HDMI-kabel	33

De HDBase-T aansluiten	34
------------------------	----

Een audiosysteem aansluiten	35
-----------------------------	----

De LAN-kabel aansluiten	35
-------------------------	----

De invoerbron wijzigen	36
Source	36
Web Browser	37
Screen Mirroring	39
Samsung Workspace	39
Workspace	39
SMARTVIEW+	39

MDC gebruiken

Installatie/verwijdering MDC-programma	40
Installatie	40
Verwijderen	40
Verbinden met MDC	41
MDC gebruiken via RS-232C (een norm voor seriële datacommunicatie)	41
MDC gebruiken via Ethernet	41

Player-functie

Player	43
Inhoud bekijken	43
Wanneer er inhoud wordt uitgevoerd	44
Beschikbaar menu	44
Bestandsindelingen die compatibel zijn met Player	45

Schedule	49
----------	----

Clone Product	50
---------------	----

ID Settings	51
Device ID	51
Device ID Auto Set	51
PC Connection Cable	51

Inhoudsopgave

Video Wall	52
Video Wall	52
Horizontal x Vertical	52
Screen Position	53
Format	53
Network Status	53
On/Off Timer	54
On Timer	54
Off Timer	55
Holiday Management	55
Ticker	55

Menu

Picture	56
OnScreen Display	61
Network	63
Netwerkinstellingen (bedraad)	64
System	67
Support	79

Problemen oplossen

Voordat u contact opneemt met een Samsung-servicecentrum	81
Het product testen	81
De resolutie en frequentie controleren	81
Controleer het volgende	82
V & A	86

Specificaties

Algemeen	87
Voorinstelbare timingmodi	89

Bijlage

Dienstverlening tegen betaling (door klanten)	92
Geen productdefect	92
Productschade als gevolg van een fout van de klant	92
Overig	92
Het voorkomen van schermbranding	93
Wat is schermbranding?	93
Aanbevolen preventiemethoden	93
Licentie	94
Terminologie	95





Hoofdstuk 01

Voordat u het product in gebruik neemt

Veiligheidsvoorzorgen

Lees de volgende veiligheidsinstructies in verband met uw persoonlijke veiligheid en om schade aan eigendom te voorkomen. Lees de volgende informatie door om ervoor te zorgen dat u het product correct gebruikt.







Veiligheidssymbolen

Symbool	Naam	Betekenis
	Waarschuwing	Als de aanwijzingen niet worden opgevolgd, kan dit ernstig letsel of de dood tot gevolg hebben.
	Let op	Als de aanwijzingen niet worden opgevolgd, kan dit lichamenteel letsel of schade aan eigendommen tot gevolg hebben.
	Verbod	NIET proberen.
	Instructie	Volg de aanwijzingen.

LET OP

RISICO OP ELEKTRISCHE SCHOK. NIET OPENEN.

LET OP: OM DE KANS OP EEN ELEKTRISCHE SCHOK TE VERKLEINEN MAG U HET PANEEL NIET VERWIJDEREN (OF DE ACHTERZIJDE). BEVAT GEEN ONDERDELEN DIE U ZELF KUNT REPAREREN. LAAT REPARATIE EN ONDERHOUD OVER AAN GEKWALIFICEERD PERSONEEL.

	Dit symbool geeft aan dat de spanning binnen in het apparaat hoog is. Elk contact met onderdelen binnen in het product is gevaarlijk.		Wisselspanning: dit symbool geeft aan dat de nominale spanning wisselspanning is.
	Dit symbool geeft aan dat er belangrijke informatie over het gebruik en onderhoud is meegeleverd met dit product.		Gelijkspanning: dit symbool geeft aan dat de nominale spanning gelijkspanning is.
	Klasse II-product: Dit symbool geeft aan dat voor dit toestel geen veiligheidsaansluiting op aarde (massa) is vereist. Als dit symbool niet aanwezig is op een product met een voedingskabel, MOET het product een betrouwbare aardverbinding hebben (aarding).		Let op. Raadpleeg de instructies voor gebruik: Dit symbool geeft aan dat de gebruiker de handleiding moet raadplegen voor meer informatie over de veiligheid.

Elektriciteit en veiligheid

Waarschuwing

Gebruik geen beschadigd netsnoer of beschadigde stekker en gebruik geen loszittend stopcontact.

- Dit zou een elektrische schok of brand kunnen veroorzaken.

Sluit niet meerdere producten aan op één stopcontact.

- Oververhitte stopcontacten kunnen brand veroorzaken.

Kom niet met natte handen aan de stekker. Anders kan een elektrische schok worden veroorzaakt.

Steek de stekker helemaal in het stopcontact (moet goed vastzitten).

- Een slechte verbinding kan brand veroorzaken.

Steek de stekker in een geaard stopcontact (alleen voor apparaten met isolatie van type 1).

- Dit zou een elektrische schok of letsel kunnen veroorzaken.

Buig het netsnoer niet te sterk en trek nooit te hard aan het snoer. Let erop dat het netsnoer niet onder een zwaar voorwerp komt.

- Schade aan het snoer kan leiden tot brand of een elektrische schok.

Houd het netsnoer en product uit de buurt van warmtebronnen.

- Dit zou brand of een elektrische schok kunnen veroorzaken.

Verwijder stof van de pennen van de stekker of het stopcontact met een droge doek.

- Er kan brand ontstaan.

Let op

Trek de stekker niet uit het stopcontact wanneer het product in gebruik is.

- Het product kan schade oplopen door een elektrische schok.

Gebruik alleen het netsnoer dat Samsung met uw product heeft meegeleverd. Gebruik het netsnoer niet voor andere producten.

- Dit zou brand of een elektrische schok kunnen veroorzaken.

Houd voldoende ruimte vrij rond het stopcontact waarop het netsnoer is aangesloten.

- Bij problemen moet u de stekker gemakkelijk uit het stopcontact kunnen trekken om de stroom naar het product volledig uit te schakelen.

- Met alleen de aan-uitknop op de afstandsbediening wordt het product niet volledig uitgeschakeld.

Trek het netsnoer altijd aan de stekker uit het stopcontact.

- Dit zou een elektrische schok of brand kunnen veroorzaken.

Installatie

Waarschuwing

Zet geen kaarsen, insectenwerende middelen of sigaretten boven op het product. Plaats het product niet in de buurt van een warmtebron.

- Er kan brand ontstaan.

Laat de wandbevestiging monteren door daartoe gekwalificeerde mensen.

- Installatie door ongekwalificeerde personen kan tot letsel leiden.
- Gebruik alleen geschikte kasten.

Plaats het product niet in een slecht geventileerde ruimte, zoals een (boeken)kast.

- Een te hoge binnentemperatuur kan brand veroorzaken.

Plaats het product bij installatie op een afstand van de muur zodat er voldoende ventilatie is.

— Raadpleeg de Installatiehandleiding buitenshuis. (<http://displaysolutions.samsung.com>)

- Een te hoge binnentemperatuur kan brand veroorzaken.

Houd de plastic verpakking buiten bereik van kinderen.

- Kinderen kunnen stikken.

Plaats het product niet op een instabiele of trillende ondergrond (bijvoorbeeld een plank die niet goed vastzit of een tafel die niet goed recht staat).

- Het product kan omvallen, schade oplopen en/of letsel veroorzaken.
- Wanneer het product wordt gebruikt in een ruimte met erg veel trillingen, kan het product schade oplopen of brand veroorzaken.

Zorg ervoor dat jonge kinderen niet bij het product kunnen.

- Het product kan omvallen en letsel veroorzaken bij kinderen.
- De voorkant is zwaar. Plaats het product daarom op een vlakke en stabiele ondergrond.

Olie die als voedingsproduct wordt gebruikt, sojaolie bijvoorbeeld, kan het product beschadigen of vervormen. Installeer het project niet in een keuken of in de buurt van een aanrecht.

Voorzorgsmaatregelen tijdens installatie en opslag

- Installeer na het openen van de kap het product binnen 1 uur bij een vochtigheidsgraad van 60% of lager. ([pag.31](#))
- Behoud de vooraf gedefinieerde vochtigheid wanneer u de kap opent of de behuizing monteert (vb. aansluiting van extern apparaat, update van F/W).
- Zorg er tijdens het gebruik en de opslag van het product voor dat u de kap bevestigt.

Let op

Laat het product niet vallen wanneer u het verplaatst.

- Het product kan defect raken of er kan lichamelijk letsel ontstaan.

Leg het product niet op de voorkant.

- U zou het scherm kunnen beschadigen.

Zorg er bij plaatsing van het product in een kast of op een plank voor dat de onderrand van de voorkant van het product niet uitsteekt.

- Het product kan omvallen, schade oplopen en/of letsel veroorzaken.
- Plaats het product alleen in een kast of op een plank van het juiste formaat.

Zet het product voorzichtig neer.

- Het product kan defect raken of er kan lichamelijk letsel ontstaan.

Als u het product op een ongewone plek plaatst, kan er door de omgeving een ernstig kwaliteitsprobleem ontstaan. Neem daarom vóór installatie zeker contact op met een Samsung-servicecentrum.

- Plaatsen waar veel fijn stof voorkomt, plaatsen waar chemische stoffen worden gebruikt, plaatsen met te hoge of te lage temperaturen, plaatsen met veel vocht of water, transportmiddelen zoals voertuigen, luchthavens en stations die gedurende lange tijd continu worden gebruikt, en meer.

Bediening

Waarschuwing

In het product komt hoogspanning voor. Haal het product niet uit elkaar en repareer of wijzig het product niet zelf.

- Dit zou brand of een elektrische schok kunnen veroorzaken.
- Neem voor reparatie contact op met een Samsung-servicecentrum.

Als het product vreemde geluiden, een brandgeur of rook produceert, moet u onmiddellijk de stekker uit het stopcontact trekken en contact opnemen met een Samsung-servicecentrum.

- Dit zou een elektrische schok of brand kunnen veroorzaken.

Zorg ervoor dat kinderen het product niet als klimrek kunnen gebruiken.

- Kinderen kunnen ernstig letsel oplopen.

Leg geen zware voorwerpen of voorwerpen die de aandacht trekken van kinderen, zoals speelgoed of snoep, boven op het product.

- Het product of de zware voorwerpen kunnen vallen wanneer kinderen dat speelgoed of snoep proberen te pakken, met mogelijk ernstig letsel tot gevolg.

Laat geen voorwerpen op het product vallen en stoot niet tegen het product.

- Dit zou brand of een elektrische schok kunnen veroorzaken.

Verplaats het product niet door aan het netsnoer of ander kabels te trekken.

- Een beschadigde kabel kan leiden tot een defect in het product, een elektrische schok of brand.

Raak het product of de stekker niet aan als er een gaslek is. Laat de ruimte onmiddellijk goed luchten.

- Vonken kunnen een explosie of brand veroorzaken.

Verplaats het product niet en til het niet op door aan het netsnoer of andere kabels te trekken.

- Een beschadigde kabel kan leiden tot een defect in het product, een elektrische schok of brand.

Gebruik en bewaar geen brandbare sprays of ontvlambare stoffen in de buurt van het product.

- Dit zou een explosie of brand kunnen veroorzaken.

Zorg ervoor dat de ventilatieopeningen niet worden geblokkeerd door een tafelkleed of gordijn.

- Een te hoge binnentemperatuur kan brand veroorzaken.

Steek geen metalen voorwerpen (een mes, muntstuk of haarspeld bijvoorbeeld) of ontvlambare voorwerpen (papier, lucifers en dergelijke) in het product (via de ventilatieopeningen of in- en uitgangen en dergelijke).

- Zet het product uit en maak het netsnoer los als er water of vreemde substanties in het product komen. Neem vervolgens contact op met een Samsung-servicecentrum.
- Een defect in het product, een elektrische schok of brand kan het gevolg zijn.

Laat de ventilatieopening van het product vrij. Als het product te warm wordt, werkt het mogelijk niet goed.

Probeer niet uw vingers of objecten in de ventilatieopeningen te duwen.

- Het product kan defect raken of er kan lichamelijk letsel ontstaan.

Let op

Wanneer er langere tijd een statisch beeld op het scherm wordt weergegeven, kan het beeld op het scherm inbranden of kunnen er pixels beschadigd raken.

- Activeer de energiespaarstand of gebruik een schermbeveiliging met een bewegend beeld als u het product gedurende langere tijd niet gebruikt.

Trek de stekker uit het stopcontact als u van plan bent het product lang niet te gebruiken (tijdens een vakantie bijvoorbeeld).

- Een teveel aan stof kan in combinatie met warmte een elektrische schok of een stroomlek veroorzaken.

Gebruik het product op de aanbevolen resolutie en frequentie.

- Uw ogen kunnen vermoeid raken.

Houd het product niet op zijn kop en verplaats het product niet aan de voet alleen.

- Het product kan omvallen, schade oplopen of letsel veroorzaken.

Te lang van te dichtbij naar het scherm kijken kan slecht zijn voor de ogen.

Laat uw ogen minstens vijf minuten rusten na elk uur dat u de monitor hebt gebruikt.

- Zo geeft u uw ogen rust.

Het product wordt na verloop van tijd warm. Raak het beeldscherm niet aan wanneer het product al geruime tijd is ingeschakeld.

Houd kleine onderdelen buiten bereik van kinderen.

Wees voorzichtig bij het aanpassen van de hoek of hoogte van het product.

- U kunt uw handen of vingers knellen en u pijn doen.
- Als u het product te scheef zet, kan het vallen en letsel veroorzaken.

Zet geen zware voorwerpen op het product.

- Het product kan defect raken of er kan lichamelijk letsel ontstaan.

Zet bij het gebruik van een koptelefoon het volume niet te hard.

- Dit kan uw gehoor beschadigen.

Voorkom dat kinderen de batterij in hun mond stoppen als deze uit de afstandsbediening wordt gehaald.

Houd de batterij buiten bereik van kinderen.

- Neem direct contact op met uw arts als een kind een batterij in zijn mond heeft gestopt.

Let bij het vervangen van de batterij op de juiste polariteit (+, -).

- Anders kan de batterij beschadigd raken of brand, persoonlijk letsel of schade veroorzaken als gevolg van lekkage van batterijvloeistof.

Gebruik alleen de aangegeven standaardbatterijen en gebruik nooit tegelijkertijd een nieuwe en een gebruikte batterij.

- Anders kunnen de batterijen beschadigd raken of brand, persoonlijk letsel of schade veroorzaken als gevolg van lekkage van batterijvloeistof.

Batterijen (oplaadbaar en niet oplaadbaar) zijn geen standaard afval en dienen ter recycling te worden aangeboden. Als gebruiker is de klant verantwoordelijk voor het op de juiste manier retourneren van gebruikte of oplaadbare batterijen.

- De klant kan gebruikte of oplaadbare batterijen afgeven bij het dichtstbijzijnde gemeentelijke afvaldepot of bij een winkel die eenzelfde type batterijen verkoopt.

Reiniging

- Wees voorzichtig bij het reinigen. De behuizing en het scherm van geavanceerde LCD-panelen zijn gevoelig voor krassen.
- Ga bij het reinigen als volgt te werk.

1 Zet het product en de computer uit.

2 Trek het netsnoer uit het product.

- Pak het netsnoer vast aan de stekker en kom niet met natte handen aan de kabel. Anders kan een elektrische schok worden veroorzaakt.

3 Gebruik water en een droge doek om het beschermglas te reinigen.

- Veeg het af met een schone, vochtige doek.

- Als u hardnekkige vlekken wilt verwijderen, veeg het dan af met een doek en een kleine hoeveelheid reinigingsmiddel op basis van ethanol.

Verwijder vuil uit de opening van de in- en uitlaat met een borstel.

- Als u hardnekkige vlekken wilt verwijderen, veeg het dan af met een doek en een kleine hoeveelheid reinigingsmiddel op basis van ethanol.

- Als u met water wast, houd de druk dan onder 0,5 bar.

4 Sluit het netsnoer weer op het product aan wanneer u klaar bent met reinigen.

5 Zet het product en de computer aan.

Opslag

Op het oppervlak van hoogglansmodellen kunnen witte vlekken ontstaan als in de buurt een ultrasone luchtbevochtiger wordt gebruikt.

- Neem contact op met ons servicecentrum als het product binnenin moet worden gereinigd (niet gratis).

Hoofdstuk 02

Vorbereidingen

De componenten controleren

Componenten

- Indien er componenten ontbreken, neemt u contact op met de leverancier waar u het product hebt gekocht.
- De afbeeldingen kunnen afwijken van de echte componenten.
- Het product wordt geleverd zonder voet. Als u een voet wilt monteren, kunt u deze apart aanschaffen.

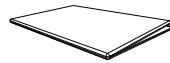

HANDLEIDING VOOR SNELLE
INSTALLATIE



Garantiekart
(Niet overal beschikbaar)



Voorschriften



Netsnoer

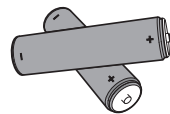

Batterijen (AAA x 2)
(Niet overal beschikbaar)



Afstandsbediening

Onderdelen

Onderdelen

— De kleur en vorm van de onderdelen kan afwijken van de afbeelding. De specificaties kunnen zonder voorafgaande kennisgeving worden gewijzigd ter verbetering van de kwaliteit.

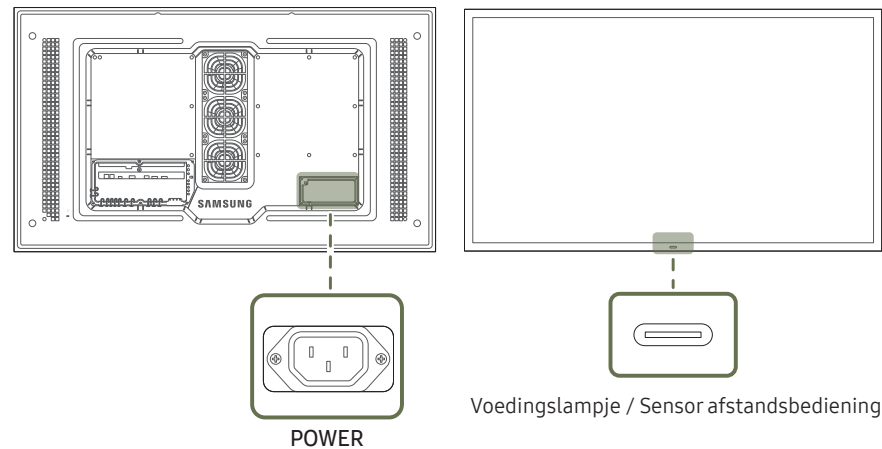

Onderdelen	Omschrijving
Sensor afstandsbediening	<p>Druk op een knop op de afstandsbediening (richt de afstandsbediening op de sensor op de voorzijde van het product) om de desbetreffende functie uit te voeren.</p> <p>— Wanneer u nog andere weergaveapparaten gebruikt in dezelfde als waar deze afstandsbediening wordt gebruikt, kan het voorkomen dat de andere weergaveapparaten onbedoeld worden bediend.</p>

Gebruik de afstandsbediening binnen 7 tot 10 meter van de sensor op het product en onder een hoek van 30° links en rechts van de sensor.

- Bewaar de gebruikte batterijen buiten bereik van kinderen en recycle de batterijen.
- Gebruik geen oude en nieuwe batterijen door elkaar. Vervang beide batterijen tegelijkertijd.
- Als u de afstandsbediening langere tijd niet gebruikt, verwijdert u de batterijen.

Achterkant

De kleur en vorm van de onderdelen kan afwijken van de afbeelding. De specificaties kunnen zonder voorafgaande kennisgeving worden gewijzigd ter verbetering van de kwaliteit.

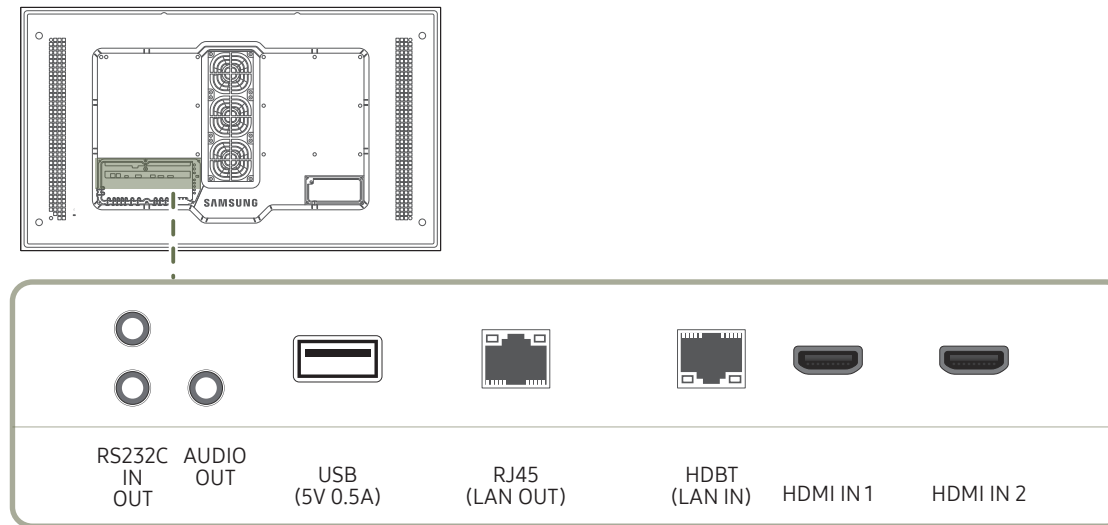

Poort	Omschrijving
RS232C IN	Hiermee kunt u het apparaat op MDC aansluiten met een RS232C-kabel.
RS232C OUT	
AUDIO OUT	Voert geluid uit naar een audioapparaat via een audiokabel.
USB (5V 0.5A)	Hiermee kunt u verbinding maken met een USB-geheugenapparaat.
RJ45 (LAN OUT)	- De poort voor de bedrade LAN-aansluiting wordt gebruikt om een extern apparaat aan te sluiten zoals een laptop om een verbinding te maken met het internet. - Hiermee kunt u het apparaat op MDC en het internet aansluiten met een LAN-kabel. (10/100 Mbps)
HDBT (LAN IN)	- Hiermee wordt het HDMI-sigitaal met een HDBaseT-zender op een aangesloten LAN-kabel gezet. - Hiermee kunt u het apparaat op MDC en het internet aansluiten met een LAN-kabel. (10/100 Mbps)
HDMI IN 1, HDMI IN 2	Aansluiting voor de verbinding met een bronapparaat via een HDMI- of HDMI-DVI-kabel.

Afstandsbediening

- Wanneer u nog andere weergaveapparaten gebruikt in dezelfde als waar deze afstandsbediening wordt gebruikt, kan het voorkomen dat de andere weergaveapparaten onbedoeld worden bediend.
- Wanneer een knop in de onderstaande afbeelding geen beschrijving heeft, wordt die knop niet ondersteund door het product.

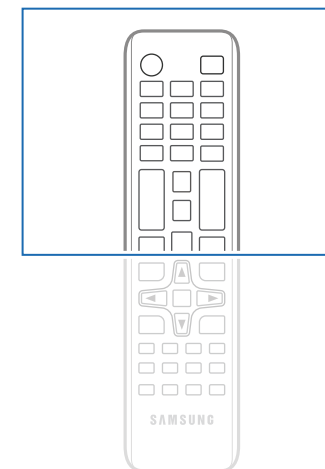
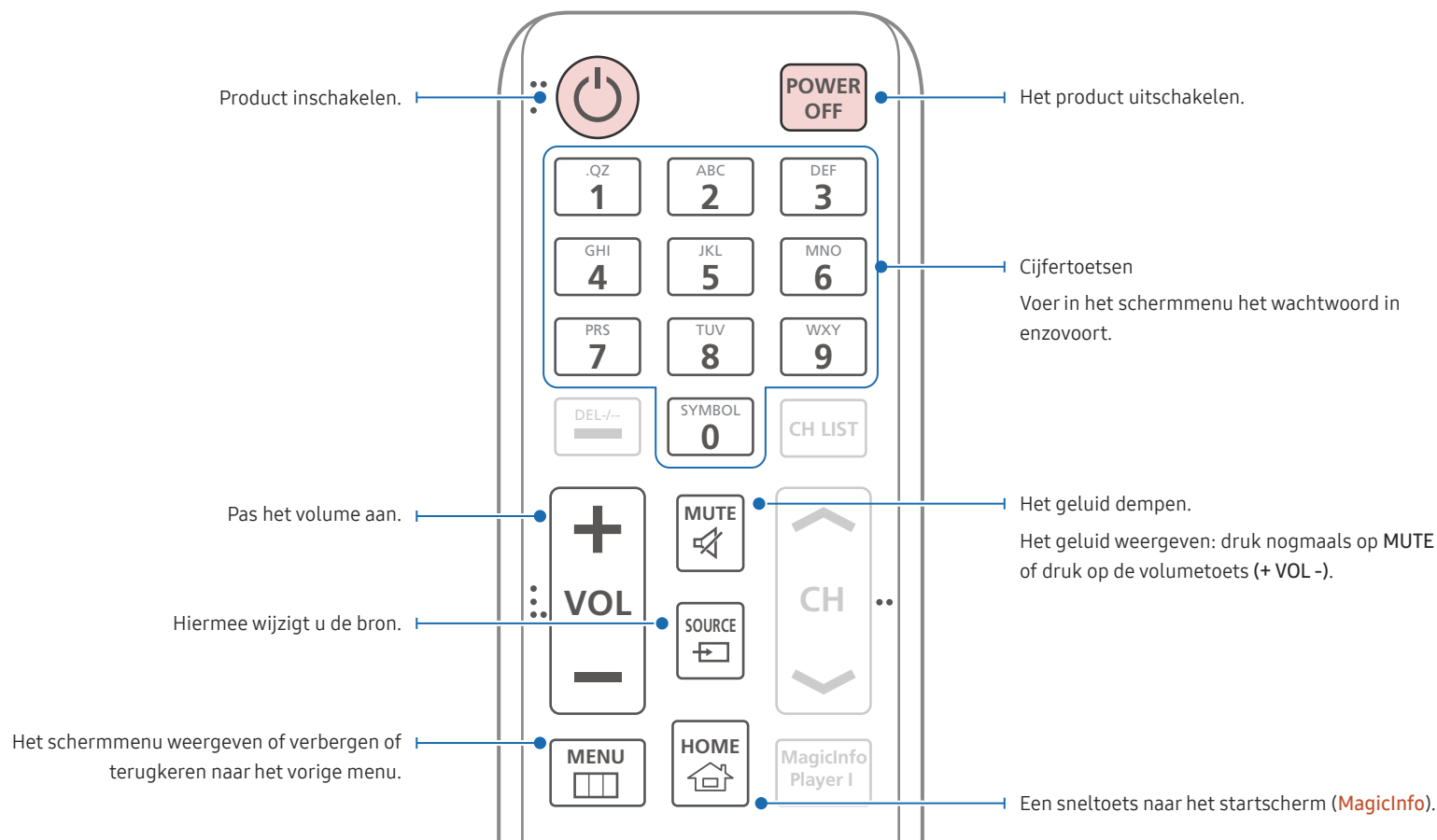

- De functies van de toetsen op de afstandsbediening kunnen per product verschillen.
- Als u de afstandsbediening langere tijd niet gebruikt, verwijdert u de batterijen.

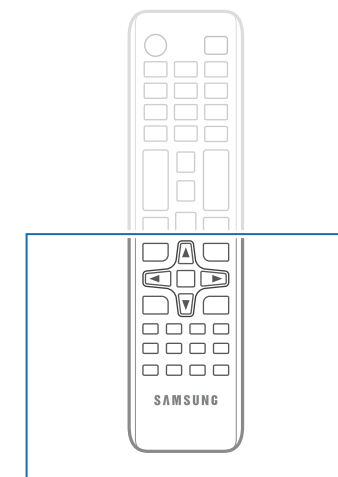
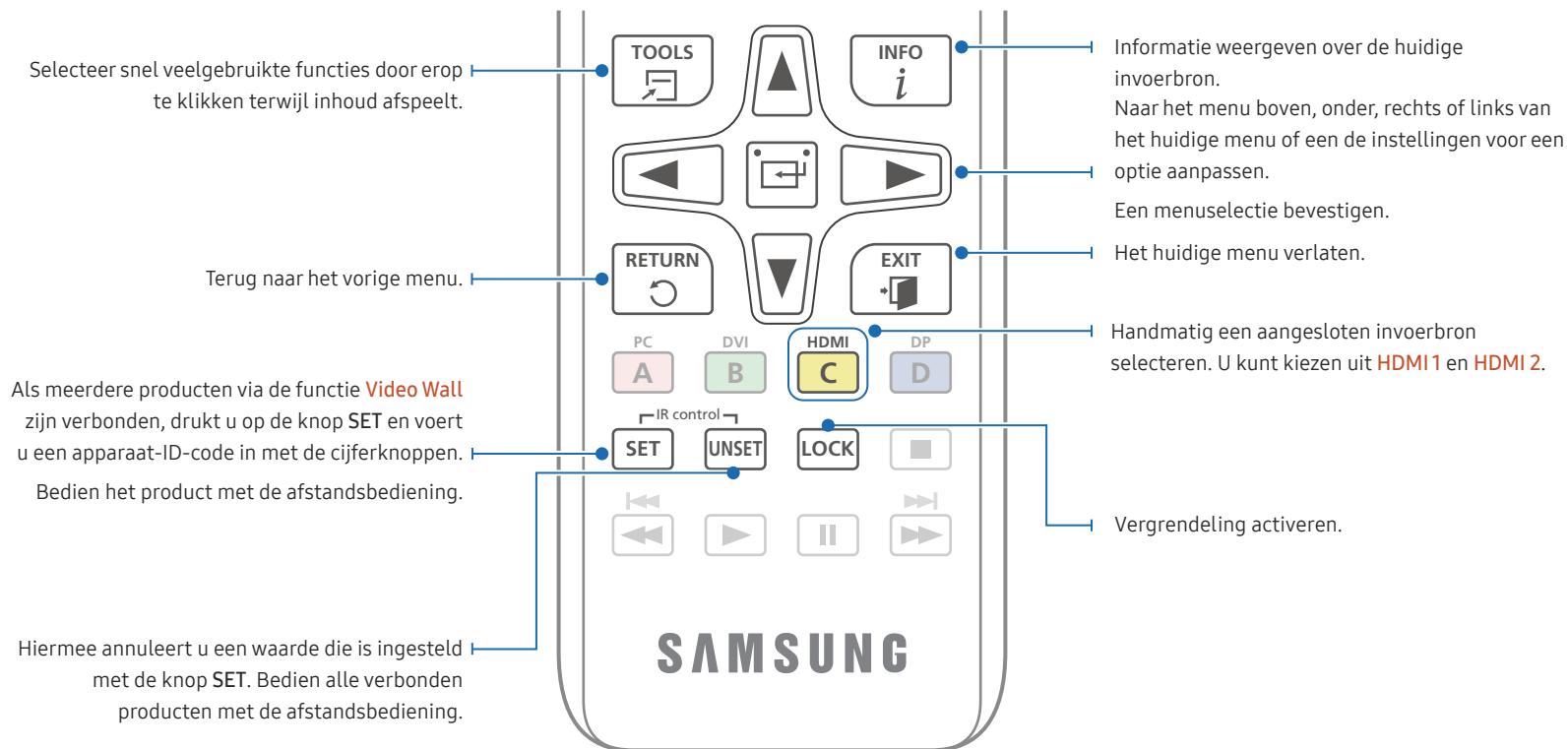

- De functies van de toetsen op de afstandsbediening kunnen per product verschillen.

De batterijen in de afstandsbediening plaatsen (AAA x 2)

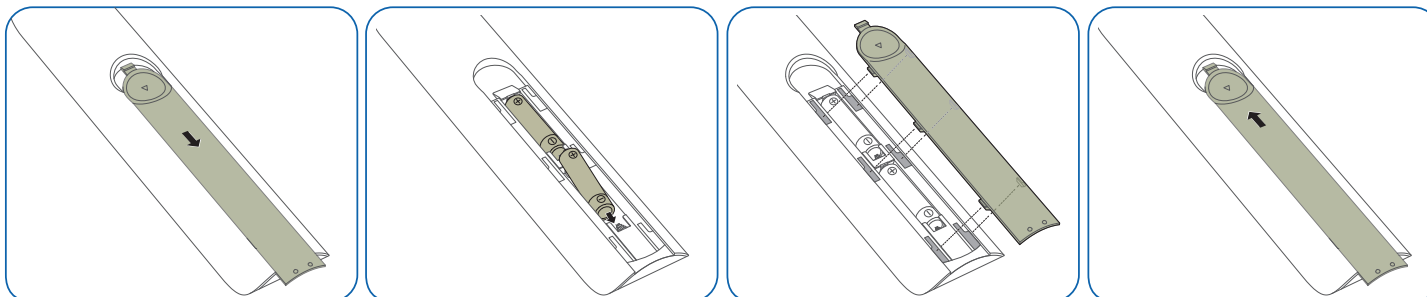

Voordat u het product installeren

Raadpleeg de Installatiehandleiding buitenshuis.
(<http://displaysolutions.samsung.com>)

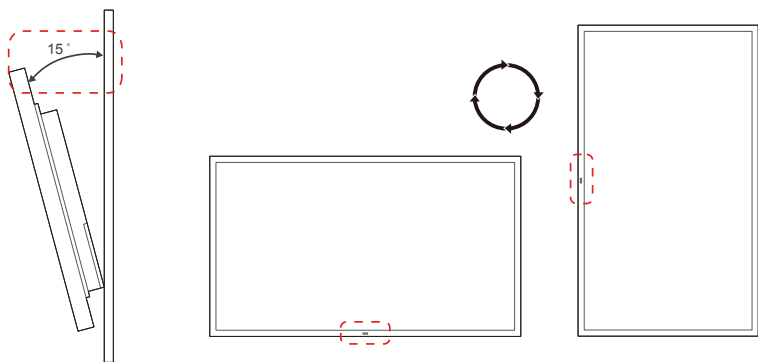

Om letsel te voorkomen moet dit apparaat, overeenkomstig de installatie-instructies, stevig aan de vloer/wand zijn bevestigd.

- Zorg dat een bevoegd installatiebedrijf de wandmontage installeert.
- Het kan anders vallen en persoonlijk letsel veroorzaken.
- Zorg dat de aangegeven wandmontage wordt geïnstalleerd.

Als het product warmer wordt vanwege een hoge buitentemperatuur of de omgeving waarin het is geïnstalleerd, neemt de luminantie af om oververhitting van het product en ongevallen te voorkomen.

Kantelhoek en rotatie

— Voor meer informatie kunt u contact opnemen met de klantenservice van Samsung.

- Het product kan onder een hoek van maximaal of 15° worden gekanteld ten opzichte van een rechte wand.
- Als u het product verticaal wilt gebruiken (staand), draait u het met de klok mee zodat het LED-lampje zich aan de onderkant bevindt.

Ventilatie

Installatie aan een rechte muur

A Minimaal 50 mm

— Laat de ventilatieopening van het product vrij.

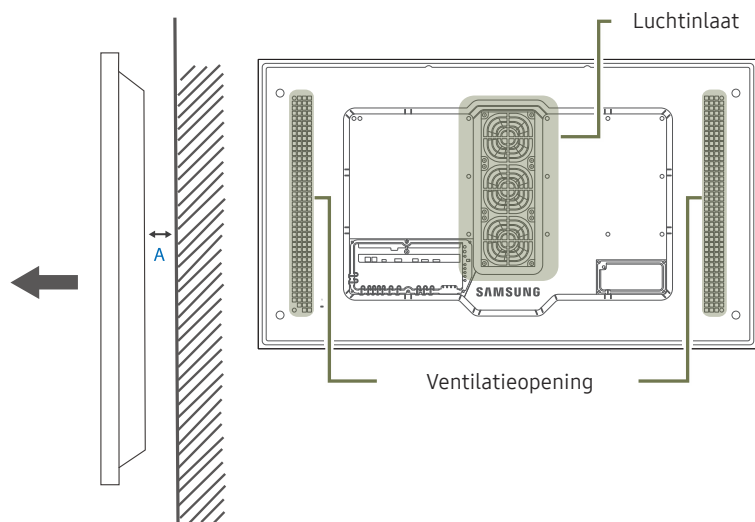

Afbeelding 1.1 Zijaanzicht

Installatie in een nis in de muur

— Voor meer informatie kunt u contact opnemen met de klantenservice van Samsung.

A Minimaal 50 mm

B Minimaal 50 mm

— Wanneer u het product in een nis aan een verticale muur bevestigt, moet u ervoor zorgen dat het product ten minste de hierboven aangegeven ruimte heeft voor de ventilatie en dat de omgevingstemperatuur beneden de 50°C blijft.

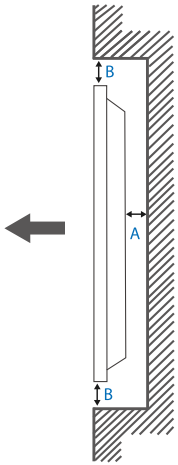

Afbeelding 1.2 Zijaanzicht

Het product installeren

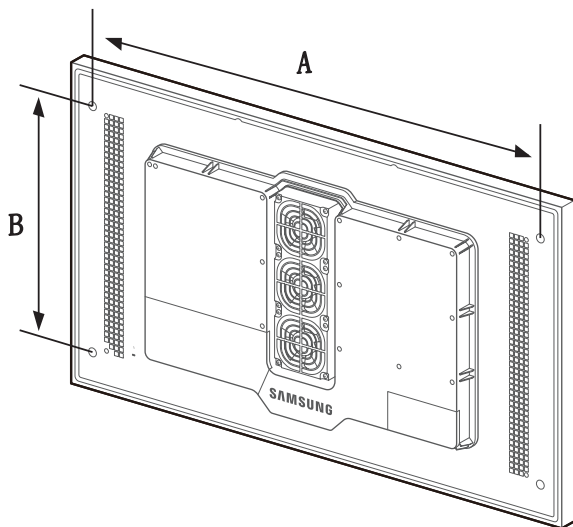

- Gebruik metrische schroeven die niet langer zijn dan hieronder vermeld plus de diepte van de montagebeugel. Te lange schroeven kunnen schade veroorzaken aan de binnenkant van het product.
- De lengte van de schroef kan variëren, afhankelijk van hoe dik de beugels zijn. Gebruik de schroeven die overeenkomen met de minimale diepte van de montagegaten, zoals vermeld in de installatiegids.
- Draai de schroeven niet te hard vast. Dit kan het product beschadigen of ertoe leiden dat het product valt, wat leidt tot persoonlijke verwondingen.
- Samsung is niet aansprakelijk voor schade aan het product of persoonlijke verwondingen als gevolg van het gebruik van schroeven die niet voldoen aan de standaardspecificaties.
- Monteer het product niet met een helling van meer dan 15 graden.
- Laat altijd twee mensen het product tegen een wand monteren.
- De montagepatronen en specificaties van het product vindt u in onderstaande tabel.

Eenheid: mm

Modelnaam	Specificaties schroefgat (A * B) in millimeter	Standaardschroef	Aantal
OH46B / OH46B-S	995 x 500	M8	4

— Zorg ervoor dat het product uitgeschakeld is wanneer u een montagebeugel monteert. Dit kan leiden tot persoonlijke verwondingen als gevolg van een elektrische schok.

Afstandsbediening (RS232C)

Kabelaansluitingen

RS232C-kabel

Interface	RS232C (9-pins)
Pin	TxD (nr. 2), RxD (nr. 3), GND (nr. 5)
Bitsnelheid	9600 bps
Databits	8-bits
Pariteit	Geen
Stopbit	1-bits
Datatransportbesturing	Geen
Maximale lengte	15 m (alleen afgeschermd type)

- Pintoewijzingen

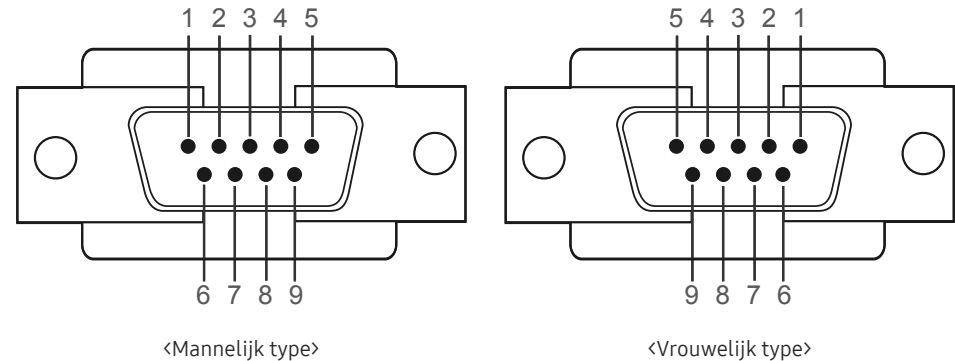

Pin	Signaal
1	Gegevensdrager detecteren
2	Ontvangen gegevens
3	Verzonden gegevens
4	Gegevensterminal voorbereiden
5	Signaalaarde
6	Gegevensset voorbereiden
7	Verzendaanvraag
8	Klaar voor verzenden
9	Ringindicator

- RS232C-kabel
Aansluiting: 9-pins D-Sub-naar-stereokabel

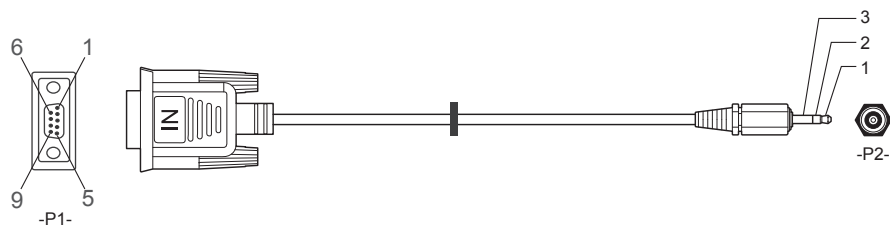

-P1-		-P1-		-P2-		-P2-
Mannelijk type	Rx	3	-----	1	Tx	STEREO-
	Tx	2	-----	2	Rx	CONN.
	Gnd	5	-----	3	Gnd	(ø 3,5)

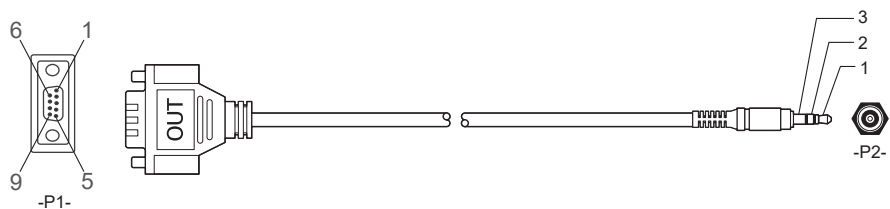

-P1-		-P1-		-P2-		-P2-
Vrouwelijk type	Rx	3	-----	1	Tx	STEREO-
	Tx	2	-----	2	Rx	CONN.
	Gnd	5	-----	3	Gnd	(ø 3,5)

De functie kan afwijken, afhankelijk van het model.

LAN-kabel

- Pintoewijzingen

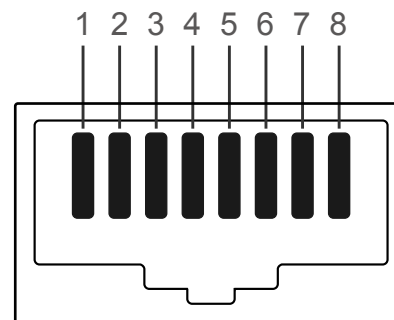

Pinnr.	Standaardkleur	Signaal
1	Wit en oranje	TX+
2	Oranje	TX-
3	Wit en groen	RX+
4	Blauw	NC
5	Wit en blauw	NC
6	Groen	RX-
7	Wit en bruin	NC
8	Bruin	NC

- Aansluiting : RJ45

Directe LAN-kabel (PC naar HUB)

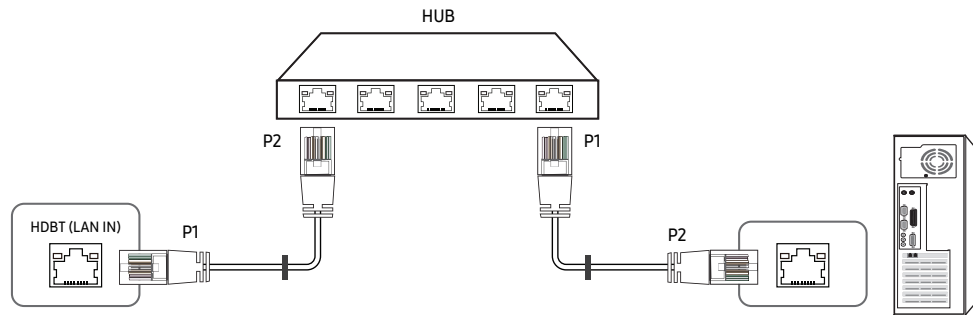

Signaal	P1		P2	Signaal
TX+	1	<----->	1	TX+
TX-	2	<----->	2	TX-
RX+	3	<----->	3	RX+
RX-	6	<----->	6	RX-

Crossover-LAN-kabel (PC naar PC)

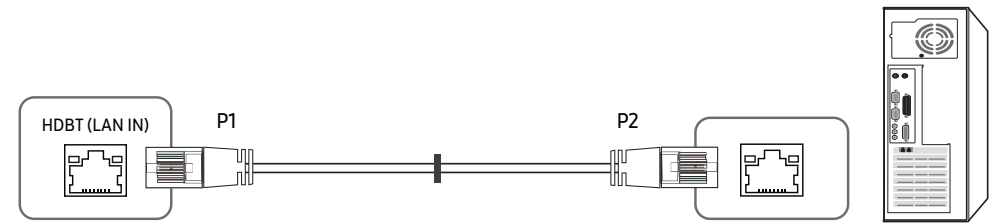

Signaal	P1		P2	Signaal
TX+	1	<----->	3	RX+
TX-	2	<----->	6	RX-
RX+	3	<----->	1	TX+
RX-	6	<----->	2	TX-

Aansluiting

Zorg ervoor dat u elk van de adapters aansluit op de juiste RS232C IN- of OUT-poort op het product.

- Aansluiting 1

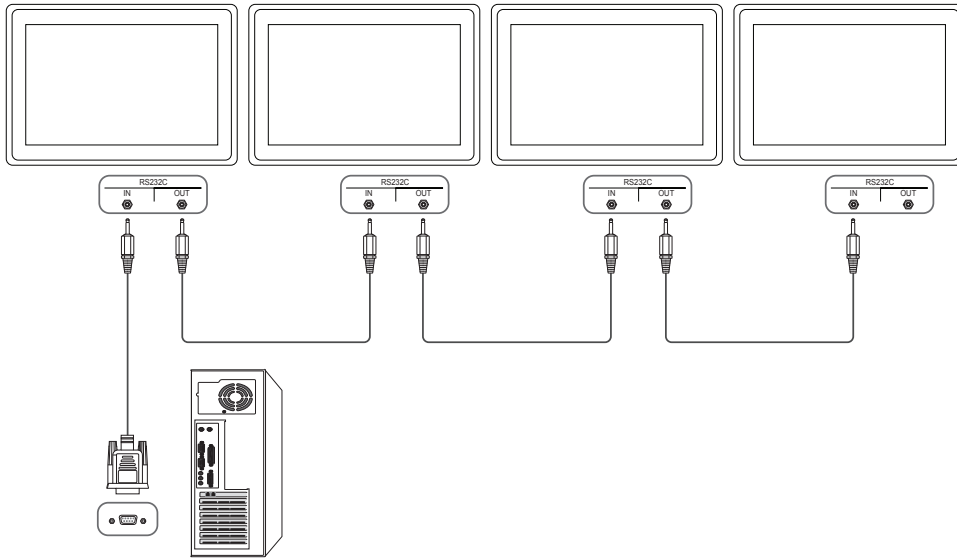

- Aansluiting 2

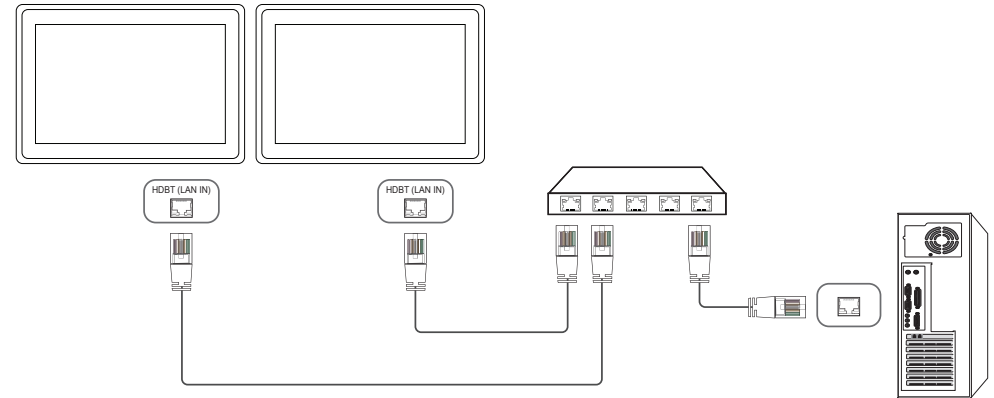

- Aansluiting 3

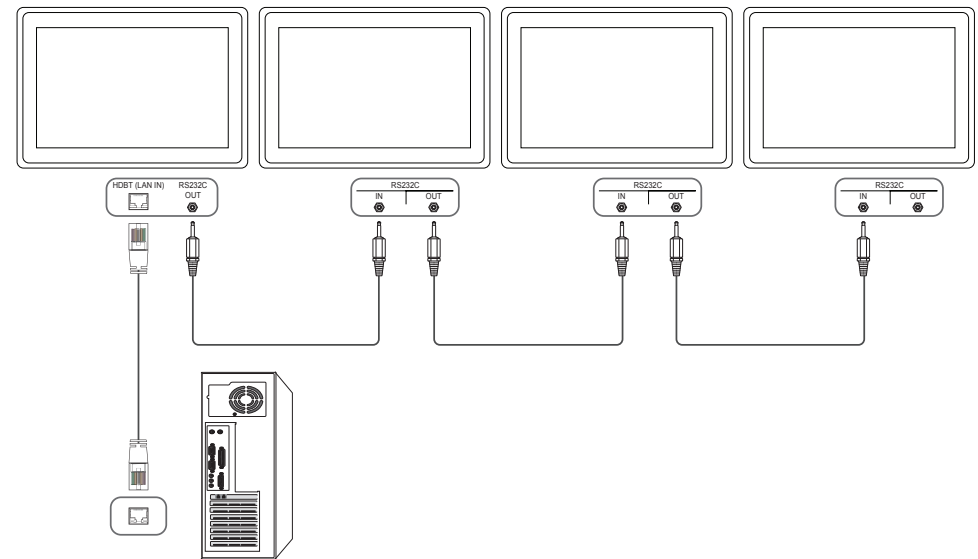

Controlecodes

Status weergavebieding (Opdracht bediening ophalen)

Koptekst	Opdracht	ID	Datalengte	Checksum
0xAA	Opdrachttype		0	

Bediening (Opdracht bediening instellen)

Koptekst	Opdracht	ID	Datalengte	Data	Checksum
0xAA	Opdrachttype		1	Waarde	

Opdracht

Nr.	Opdrachttype	Opdracht	Waardebereik
1	Aan/uit-regeling	0x11	0-1
2	Volumeregeling	0x12	0-100
3	Ingangsbronbediening	0x14	-
4	Schermmodusregeling	0x18	-
5	Schermgrootteregeling	0x19	0-255
6	Regeling modus videomuur	0x5C	0-1
7	Kinderslot	0x5D	0-1
8	Videomuur aan	0x84	0-1
9	Gebruikersbediening Videomuur	0x89	-

- Alle communicaties vindt plaats in hexadecimalen. De checksum wordt berekend door alle waarden met uitzonderingen van de koptekst, bij elkaar op te tellen. Als de som van de checksum uit meer dan 2 cijfers bestaat, zoals hieronder (11+FF+01+01=112), wordt het eerste cijfer verwijderd.

Bijvoorbeeld Inschakelen & ID=0

Koptekst	Opdracht	ID	Datalengte	Data 1	Checksum
0xAA	0x11		1	"Power"	

Koptekst	Opdracht	ID	Datalengte	Data 1	Checksum
0xAA	0x11		1	1	12

- Als u alle apparaten die met een seriële kabel zijn aangesloten, wilt bedienen, ongeacht de ID's, stelt u voor de ID '0xFE' in en verzend u de opdrachten. De opdrachten worden door elk apparaat uitgevoerd, maar de ACK reageert niet.

Aan/uit-regeling

- Functie
Een product kan via een computer worden in- en uitgeschakeld.
- Voedingsstatus weergeven (voedingsstatus AAN/UIT ophalen)

Koptekst	Opdracht	ID	Datalengte	Checksum
0xAA	0x11		0	

- De voeding IN-/UITSCHAKELLEN (voeding AAN/UIT)

Koptekst	Opdracht	ID	Datalengte	Data	Checksum
0xAA	0x11		1	"Power"	

"Power": de voedingscode die moet worden ingesteld voor een product.

1: Inschakelen

0: Uitschakelen

- Ack

Koptekst	Opdracht	ID	Datalengte	Ack/Nak	r-CMD	Value1	Checksum
0xAA	0xFF		3	'A'	0x11	"Power"	

"Power": de voedingscode die moet worden ingesteld voor een product.

- Nak

Koptekst	Opdracht	ID	Datalengte	Ack/Nak	r-CMD	Value1	Checksum
0xAA	0xFF		3	'N'	0x11	"ERR"	

"ERR" : een code die aangeeft welke fout er is opgetreden.

Volumeregeling

- Functie
Het volume van een product kan worden aangepast via een computer.
- Volumestatus weergaven (Volumestatus ophalen)

Koptekst	Opdracht	ID	Datalengte	Checksum
0xAA	0x12		0	

- Het volume instellen (Volume instellen)

Koptekst	Opdracht	ID	Datalengte	Data	Checksum
0xAA	0x12		1	"Volume"	

"Volume": de code voor de volumewaarde die moet worden ingesteld voor een product. (0–100)

- Ack

Koptekst	Opdracht	ID	Datalengte	Ack/Nak	r-CMD	Value1	Checksum
0xAA	0xFF		3	'A'	0x12	"Volume"	

"Volume": de code voor de volumewaarde die moet worden ingesteld voor een product. (0–100)

- Nak

Koptekst	Opdracht	ID	Datalengte	Ack/Nak	r-CMD	Value1	Checksum
0xAA	0xFF		3	'N'	0x12	"ERR"	

"ERR" : een code die aangeeft welke fout er is opgetreden.

Ingangsbronbediening

- Functie
De ingangsbron voor een tv/product kan worden gewijzigd via een computer.
- Ingangsbronstatus weergeven (Status ingangsbron ophalen)

Koptekst	Opdracht	ID	Datalengte	Checksum
0xAA	0x14		0	

- De ingangsbron instellen (Ingangsbron instellen)

Koptekst	Opdracht	ID	Datalengte	Data	Checksum
0xAA	0x14		1	"Input Source"	

"Input Source": de code voor de ingangsbron die moet worden ingesteld voor een product.

0x0C	Ingangsbron
0x20	MagicInfo
0x21	HDMI1
0x22	HDMI1_PC
0x23	HDMI2
0x24	HDMI2_PC
0x55	HDBT

— HDMI1_PC en HDMI2_PC kunnen niet worden gebruikt met de opdracht Instellen. Deze reageren alleen op de opdrachten met 'Ophalen'.

— Beschikbare invoerbronnen kunnen variëren afhankelijk van het model.

— **MagicInfo** is alleen beschikbaar op modellen met de **MagicInfo**-functie.

- Ack

Koptekst	Opdracht	ID	Datalengte	Ack/Nak	r-CMD	Value1	Checksum
0xAA	0xFF		3	'A'	0x14	"Input Source"	

"Input Source": de code voor de ingangsbron die moet worden ingesteld voor een product.

- Nak

Koptekst	Opdracht	ID	Datalengte	Ack/Nak	r-CMD	Value1	Checksum
0xAA	0xFF		3	'N'	0x14	"ERR"	

"ERR" : een code die aangeeft welke fout er is opgetreden.

Schermodusregeling

- Functie

De schermodus van een tv/product kan worden gewijzigd via een computer.

De schermodus kan niet worden geregeld wanneer de functie **Video Wall** is ingeschakeld.

- De schermstatus weergeven (Status schermodus ophalen)

Koptekst	Opdracht	ID	Datalengte	Checksum
0xAA	0x18		0	

- De grootte van het beeld instellen (Beeldgrootte instellen)

Koptekst	Opdracht	ID	Datalengte	Data	Checksum
0xAA	0x18		1	"Screen Mode"	

"Screen Mode": een code waarmee de status van het product wordt ingesteld

0x01	16 : 9
0x04	Zoom
0x31	Breedbeeldzoom
0x0B	4 : 3

- Ack

Koptekst	Opdracht	ID	Datalengte	Ack/Nak	r-CMD	Value1	Checksum
0xAA	0xFF		3	'A'	0x18	"Screen Mode"	

"Screen Mode": een code waarmee de status van het product wordt ingesteld

- Nak

Koptekst	Opdracht	ID	Datalengte	Ack/Nak	r-CMD	Value1	Checksum
0xAA	0xFF		3	'N'	0x18	"ERR"	

"ERR": een code die aangeeft welke fout er is opgetreden.

Schermgrootteregeling

- Functie

De schermgrootte van een product kan worden gewijzigd via een computer.

- De schermgrootte weergeven (Status schermgrootte ophalen)

Koptekst	Opdracht	ID	Datalengte	Checksum
0xAA	0x19		0	

- Ack

Koptekst	Opdracht	ID	Datalengte	Ack/Nak	r-CMD	Value1	Checksum
0xAA	0xFF		3	'A'	0x19	"Screen Size"	

"Screen Size": schermgrootte product (bereik: 0 - 255, eenheid: inch)

- Nak

Koptekst	Opdracht	ID	Datalengte	Ack/Nak	r-CMD	Value1	Checksum
0xAA	0xFF		3	'N'	0x19	"ERR"	

"ERR": een code die aangeeft welke fout er is opgetreden.

Regeling modus Video Wall

- Functie
De modus **Video Wall** kan voor een product worden geactiveerd via een computer.
Deze bediening is alleen beschikbaar voor een product waarvoor de functie **Video Wall** is ingeschakeld.

- De videomuurmodus weergeven (Get Video Wall Mode)

Koptekst	Opdracht	ID	Datalengte	Checksum
0xAA	0x5C		0	

- De videomuur instellen (Videomuurmodus instellen)

Koptekst	Opdracht	ID	Datalengte	Data	Checksum
0xAA	0x5C		1	"Video Wall Mode"	

"Video Wall Mode": een code waarmee de modus Video Wall voor een product wordt geactiveerd

1: **Full**

0: **Natural**

- Ack

Koptekst	Opdracht	ID	Datalengte	Ack/Nak	r-CMD	Value1	Checksum
0xAA	0xFF		3	'A'	0x5C	"Video Wall Mode"	

"Video Wall Mode": een code waarmee de modus Video Wall voor een product wordt geactiveerd

- Nak

Koptekst	Opdracht	ID	Datalengte	Ack/Nak	r-CMD	Value1	Checksum
0xAA	0xFF		3	'A'	0x5C	"ERR"	

"ERR": een code die aangeeft welke fout er is opgetreden.

Safety Lock On

- Functie
De pc kan worden gebruikt om de functie **Safety Lock On** op een product in of uit te schakelen.
Deze functie kan altijd worden ingesteld, ongeacht of het apparaat is in- of uitgeschakeld.

- De status van het kinderslot weergeven (Status kinderslot ophalen)

Koptekst	Opdracht	ID	Datalengte	Checksum
0xAA	0x5D		0	

- Het kinderslot in- of uitschakelen (Kinderslot in-/uitschakelen)

Koptekst	Opdracht	ID	Datalengte	Data	Checksum
0xAA	0x5D		1	"Safety Lock"	

"Safety Lock": de kinderslotcode die moet worden ingesteld voor een product

1: AAN

0: UIT

- Ack

Koptekst	Opdracht	ID	Datalengte	Ack/Nak	r-CMD	Value1	Checksum
0xAA	0xFF		3	'A'	0x5D	"Safety Lock"	

"Safety Lock": de kinderslotcode die moet worden ingesteld voor een product

- Nak

Koptekst	Opdracht	ID	Datalengte	Ack/Nak	r-CMD	Value1	Checksum
0xAA	0xFF		3	'N'	0x5D	"ERR"	

"ERR": een code die aangeeft welke fout er is opgetreden.

Videomuur aan

- Functie
PC schakelt Videomuur van product AAN/UIT.
- Haal aan/uit-status van Videomuur op

Koptekst	Opdracht	ID	Datalengte	Checksum
0xAA	0x84		0	

- Zet Videomuur aan/uit

Koptekst	Opdracht	ID	Datalengte	Data	Checksum
0xAA	0x84		1	V.Wall_On	

- V.Wall_On: Videomuurcode in te stellen op product

1: Videomuur AAN

0: Videomuur UIT

- Ack

Koptekst	Opdracht	ID	Datalengte	Ack/Nak	r-CMD	Value1	Checksum
0xAA	0xFF		3	'A'	0x84	V.Wall_On	

V.Wall_On : Zie hierboven

- Nak

Koptekst	Opdracht	ID	Datalengte	Ack/Nak	r-CMD	Value1	Checksum
0xAA	0xFF		3	'N'	0x84	ERR	

"ERR": een code die aangeeft welke fout er is opgetreden.

Gebruikersbediening Videomuur

- Functie
PC schakelt functie Videomuur van product aan/uit.
- Haal status Videomuur op

Koptekst	Opdracht	ID	Datalengte	Checksum
0xAA	0x89		0	

- Videomuur instellen

Koptekst	Opdracht	ID	Datalengte	Value1	Value2	Checksum
0xAA	0x89		2	Wall_Div	Wall_SNo	

Wall_Div: Videomuur-scheidingscode instellen op product

10 x 10 Videomuurmodel

	1	2	3	4	5	6	7	8	9	10	11	12	13	14	15
Uit	0x00	0x00	0x00	0x00	0x00	0x00	0x00	0x00	0x00	0x00	0x00	0x00	0x00	0x00	0x00
1	0x11	0x12	0x13	0x14	0x15	0x16	0x17	0x18	0x19	0x1A	0x1B	0x1C	0x1D	0x1E	0x1F
2	0x21	0x22	0x23	0x24	0x25	0x26	0x27	0x28	0x29	0x2A	0x2B	0x2C	0x2D	0x2E	0x2F
3	0x31	0x32	0x33	0x34	0x35	0x36	0x37	0x38	0x39	0x3A	0x3B	0x3C	0x3D	0x3E	0x3F
4	0x41	0x42	0x43	0x44	0x45	0x46	0x47	0x48	0x49	0x4A	0x4B	0x4C	0x4D	0x4E	0x4F
5	0x51	0x52	0x53	0x54	0x55	0x56	0x57	0x58	0x59	0x5A	0x5B	0x5C	0x5D	0x5E	0x5F
6	0x61	0x62	0x63	0x64	0x65	0x66	0x67	0x68	0x69	0x6A	0x6B	0x6C	0x6D	0x6E	0x6F
7	0x71	0x72	0x73	0x74	0x75	0x76	0x77	0x78	0x79	0x7A	0x7B	0x7C	0x7D	0x7E	N/A
8	0x81	0x82	0x83	0x84	0x85	0x86	0x87	0x88	0x89	0x8A	0x8B	0x8C	N/A	N/A	N/A
9	0x91	0x92	0x93	0x94	0x95	0x96	0x97	0x98	0x99	0x9A	0x9B	N/A	N/A	N/A	N/A
10	0xA1	0xA2	0xA3	0xA4	0xA5	0xA6	0xA7	0xA8	0xA9	0xAA	N/A	N/A	N/A	N/A	N/A
11	0xB1	0xB2	0xB3	0xB4	0xB5	0xB6	0xB7	0xB8	0xB9	N/A	N/A	N/A	N/A	N/A	N/A
12	0xC1	0xC2	0xC3	0xC4	0xC5	0xC6	0xC7	0xC8	N/A	N/A	N/A	N/A	N/A	N/A	N/A
13	0xD1	0xD2	0xD3	0xD4	0xD5	0xD6	0xD7	N/A	N/A	N/A	N/A	N/A	N/A	N/A	N/A
14	0xE1	0xE2	0xE3	0xE4	0xE5	0xE6	0xE7	N/A	N/A	N/A	N/A	N/A	N/A	N/A	N/A
15	0xF1	0xF2	0xF3	0xF4	0xF5	0xF6	N/A	N/A	N/A	N/A	N/A	N/A	N/A	N/A	N/A

Wall_SNo: Productnummercode instellen op product

10 x 10 Videomuurmodel : (1 – 100)

Nummer instellen	Data
1	0x01
2	0x02
...	...
99	0x63
100	0x64

- Ack

Koptekst	Opdracht	ID	Datalengte	Ack/Nak	r-CMD	Value1	Value2	Checksum
0xAA	0xFF		4	'A'	0x89	Wall_Div	Wall_SNo	

- Nak

Koptekst	Opdracht	ID	Datalengte	Ack/Nak	r-CMD	Value1	Checksum
0xAA	0xFF		3	'N'	0x89	ERR	

"ERR": een code die aangeeft welke fout er is opgetreden.

Voordat u een apparaat aansluit

Controlepunten voordat u een apparaat aansluit

- Lees de gebruikershandleiding die bij het bronapparaat is geleverd voordat u het apparaat aansluit.
Het aantal poorten en de locatie van de poorten kan op bronapparaten kan per apparaat verschillen.
- Sluit het netsnoer niet aan totdat alle aansluitingen zijn voltooid.
Wanneer u het netsnoer aansluit tijdens het aansluiten, kan het product beschadigd raken.
- Controleer het type poorten aan de achterzijde van het product dat u wilt aansluiten.

Voordat u de kabels aansluit

— De kleur en vorm van de onderdelen kan afwijken van de afbeelding. De specificaties kunnen zonder voorafgaande kennisgeving worden gewijzigd ter verbetering van de kwaliteit.

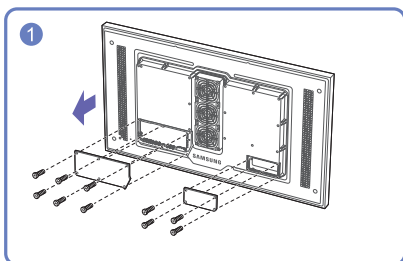
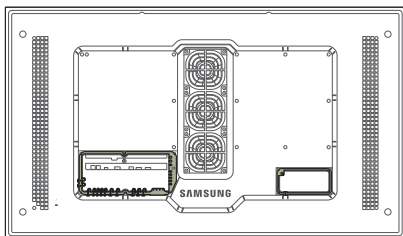

Draai de schroeven los en verwijder de klep.

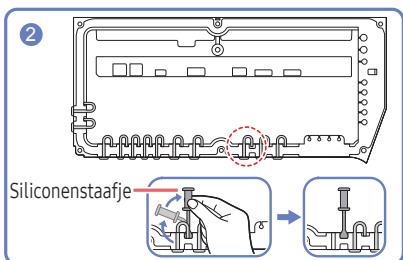

Verwijder het siliconenstaafje met de dikte van de kabel die u wilt aansluiten.

Verschillende openingen voor kabels van verschillende dikte:

* AANSLUITING

- Opening 7 Ø x 2: voor de kabel 7 Ø
- Opening 5,5 Ø x 6 : voor de kabel 5,5 Ø
- Opening 3 Ø x 4 : voor de kabel 3 Ø

* VOEDINGSAANSLUITING

- Opening 7 Ø x 1: voor de kabel 7 Ø

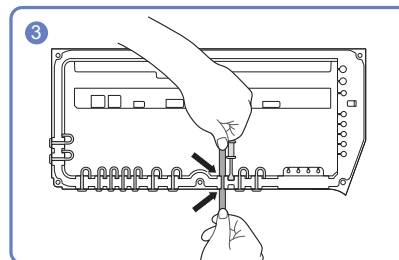

Plaats de juiste kabel in de opening waaruit u het siliconenstaafje hebt verwijderd.

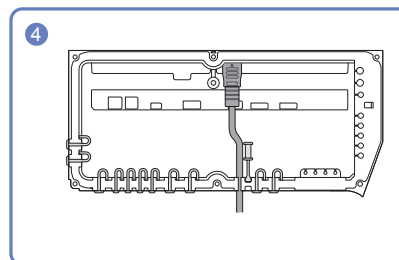

De kabel moet worden aangesloten als volgt.

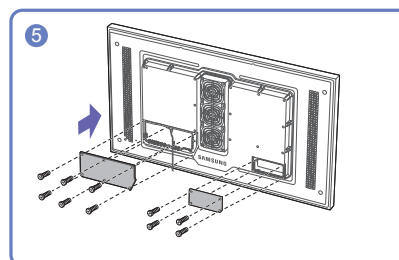

Sluit de klep en draai de schroeven aan.

- Nadat u alle kabels hebt aangesloten, sluit u de klep en draait u alle schroeven aan om het geheel weer waterdicht te maken.
- Aanbevolen draaimoment : 10 - 12 kgf.cm

Aansluiten op een computer

- Sluit de voedingskabel pas aan wanneer alle andere kabels zijn aangesloten. Sluit eerst een bronapparaat aan voordat u de voedingskabel aansluit.
- U kunt op verschillende manieren een computer op het product aansluiten. Selecteer een verbindingsmethode die geschikt is voor uw computer.

— De aansluitingen kunnen per product verschillen.

Aansluiten met een HDMI-DVI-kabel

Nadat u een computer met een HDMI-DVI-kabel hebt aangesloten op het product dient u de instellingen als volgt te configureren om de video van de computer in te schakelen.

— Hoe dit onderdeel er precies uitziet, kan per product verschillen.

— De aansluitingen kunnen per product verschillen.

— Audio is niet beschikbaar als de DVI-poort op het product met behulp van een DVI-HDMI-adapter is verbonden met de HDMI-poort op de pc.

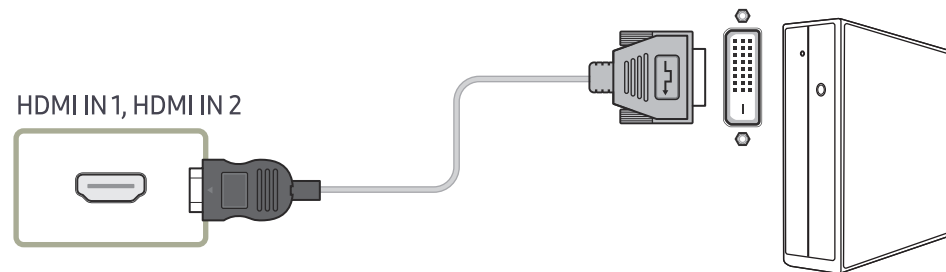

Aansluiten met een HDMI-kabel

— Hoe dit onderdeel er precies uitziet, kan per product verschillen.

— De aansluitingen kunnen per product verschillen.

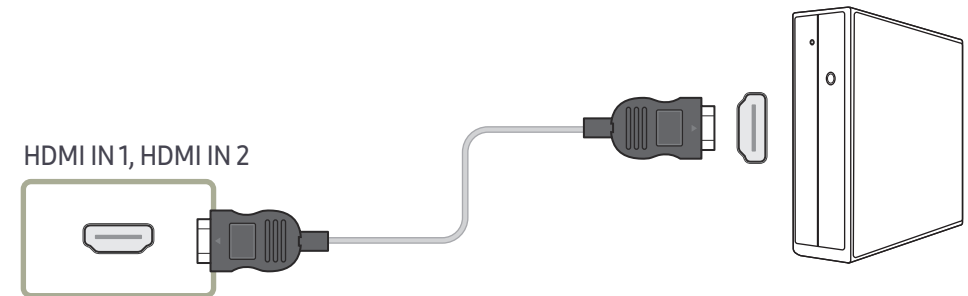

Aansluiten op een videoapparaat

- Sluit de voedingskabel pas aan wanneer alle andere kabels zijn aangesloten.
Sluit eerst een bronapparaat aan voordat u de voedingskabel aansluit.
- U kunt een videoapparaat op het product aansluiten door gebruik te maken van een kabel.
 - De aansluitingen kunnen per product verschillen.
 - Druk op de afstandsbediening op de toets SOURCE om de bron te wijzigen.

Gebruik een HDMI-kabel of HDMI-naar-DVI-kabel (tot 1080p)

- Gebruik een HDMI-kabel om een digitaal apparaat aan te sluiten en een betere beeld- en audiokwaliteit te krijgen.
- Een HDMI-kabel ondersteunt digitale video- en audiosignalen en vereist geen audiokabel.
- Het beeld wordt mogelijk niet normaal weergegeven (of helemaal niet) of de audio werkt mogelijk niet als een extern apparaat, dat een oudere versie van HDMI-modus gebruikt, op het product is aangesloten. Vraag de fabrikant van het externe apparaat om informatie over de HDMI-versie en vraag, wanneer deze is verouderd, om een upgrade als zich een dergelijk probleem voordoet.
- Zorg dat u een HDMI-kabel met een dikte van 14 mm of minder gebruikt.
- Zorg dat u een gecertificeerde HDMI-kabel koopt. Anders wordt het beeld mogelijk niet weergegeven of doet zich een verbindingstoring voor.
- Een HDMI-basiskabel met hoge snelheid of een kabel met ethernet wordt aanbevolen.
Dit product ondersteunt niet de ethernetfunctie via HDMI.

Aansluiten met een HDMI-DVI-kabel

Ondersteunde resoluties zijn onder andere 1080p (50/60Hz), 720p (50/60Hz), 480p en 576p.

- Hoe dit onderdeel er precies uitziet, kan per product verschillen.
- De aansluitingen kunnen per product verschillen.
- Er wordt geen geluid weergegeven als er een videoapparaat op het product wordt aangesloten middels een HDMI-DVI-kabel.

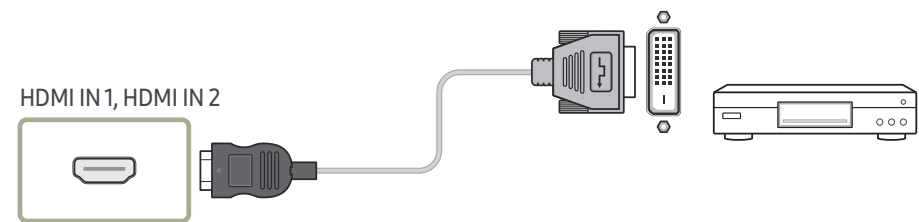

Aansluiten met een HDMI-kabel

- Hoe dit onderdeel er precies uitziet, kan per product verschillen.
- De aansluitingen kunnen per product verschillen.

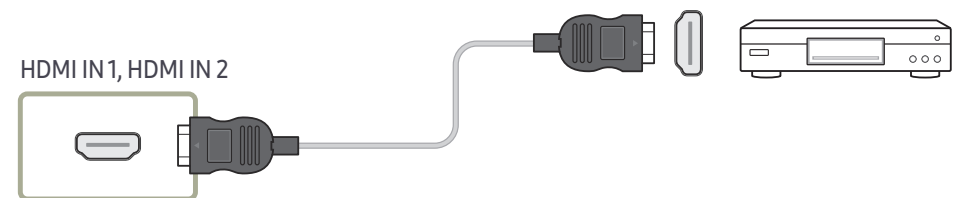

De HDBase-T aansluiten

- Hoe dit onderdeel er precies uitziet, kan per product verschillen.
- De aansluitingen kunnen per product verschillen.
- HDBT (LAN IN) verzendt gegevens van een extern apparaat naar HDBase-T (Tx). Zorg dat ze rechtstreeks verbonden zijn door middel van een LAN-kabel.
- Gegevensoverdracht is niet beschikbaar als HDBT (LAN IN) is verbonden met HDBase-T (Tx) via een hub.
- HDBase-T werkt met unshielded twisted pair (UTP) of shielded twisted pair (STP) kabels, maar om CE-conformiteit te garanderen, zijn STP-kabels en STP-connectoren vereist. STP-kabels en -connectoren worden aanbevolen om te beschermen tegen onvoorspelbare elektrische omgevingsruis die de prestaties kan beïnvloeden. Het wordt aanbevolen om een STP-kabel te gebruiken om de prestaties te maximaliseren. Met een UTP-kabel of patch kunnen de prestaties achteruitgaan.
- Voor overdracht op lange afstand (50 m) met veel LAN-kabels in een bundel gebruikt u kabels van het type FTP of STP. Wanneer UTP-kabels naast andere kabels worden gebruikt, kan dit leiden tot problemen met de signaaloverdracht.

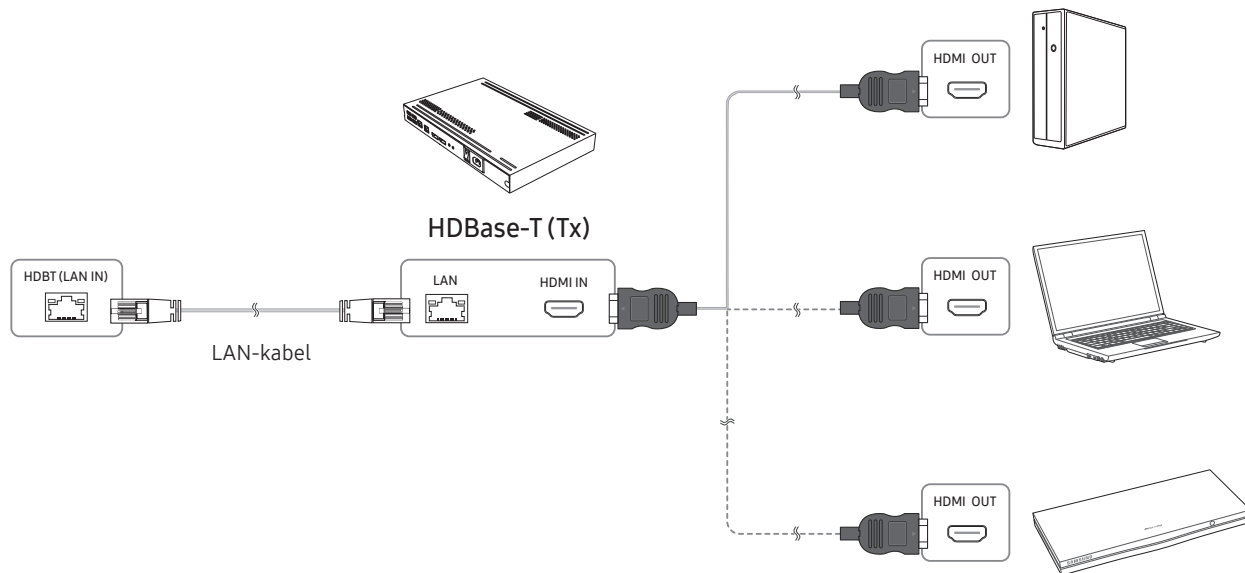

Een audiosysteem aansluiten

- Hoe dit onderdeel er precies uitziet, kan per product verschillen.
- De aansluitingen kunnen per product verschillen.

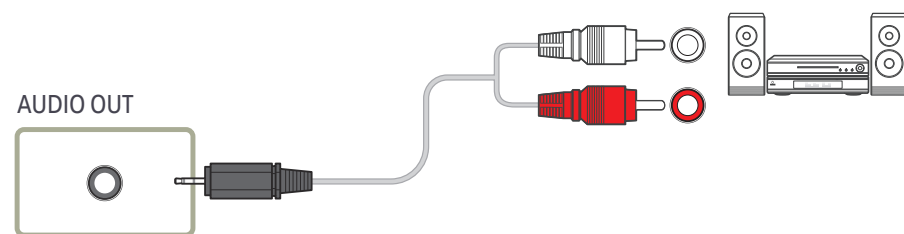

De LAN-kabel aansluiten

- Hoe dit onderdeel er precies uitziet, kan per product verschillen.
- De aansluitingen kunnen per product verschillen.

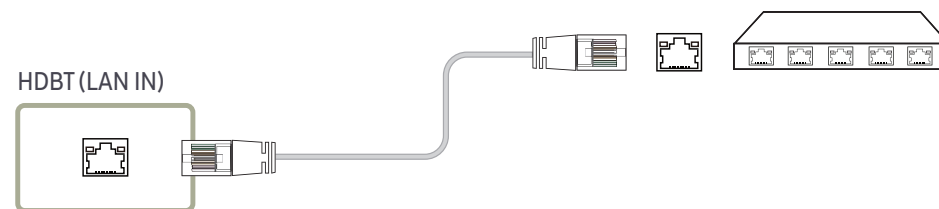

- Gebruik voor de verbinding een kabel van categorie 7 (STP*). (10/100 Mbps)
*Shielded Twist Pair

De invoerbron wijzigen

Source

SOURCE

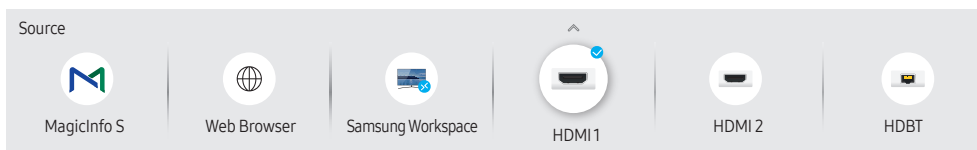

— De weergegeven afbeelding kan verschillen van het model.

— Ondersteund model: OH46B

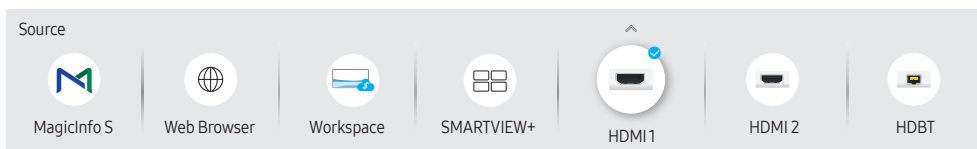

— De weergegeven afbeelding kan verschillen van het model.

— Ondersteund model: OH46B-S

Met **Source** kunt u verschillende bronnen selecteren en de naam van de bronapparaten wijzigen.

U kunt het scherm van een bronapparaat weergeven dat op het product is aangesloten. Selecteer in de Source List een bron om het scherm van de geselecteerde bron weer te geven.

— Door de knop SOURCE op de afstandsbediening te gebruiken, kan ook de invoerbron worden gewijzigd.

— Het scherm wordt mogelijk niet goed weergegeven als er een onjuiste bron is geselecteerd voor het bronapparaat waarnaar u wilt converteren.

Edit

SOURCE → ▲ → Edit → ENTER ↵

Bewerk de naam en het apparaattype van een verbonden extern apparaat.

- De lijst kan de volgende bronapparaten bevatten. Bronapparaten op de lijst verschillen naargelang de geselecteerde bron.

HDMI 1 / HDMI 2 / HDBT / Cable Box / Game Console / PC / Blu-ray player

- De volgende bronnen kunnen niet worden bewerkt.

MagicInfo S / Web Browser / Screen Mirroring / Samsung Workspace / Workspace / SMARTVIEW+



— Menu-items kunnen verschillen afhankelijk van het model.

Web Browser

SOURCE →  Web Browser → ENTER 

— Sluit het netwerk aan om met het product op het internet te gaan, net zoals u dat met een computer doet.

Settings

SOURCE →  Web Browser → ▲ → Settings → ENTER 

Refresh Interval

Stel de tijd in die de webbrower moet wachten alvorens terug te gaan naar de startpagina.

- Off / 5 min / 10 min / 15 min / 30 min

Zoom

Stel het zoompercentage in dat moet worden toegepast wanneer de webbrower wordt vernieuwd.

- 50% / 75% / 100% / 125% / 150% / 200% / 300%

Home Page

Stel de website in om weer te geven wanneer de webbrower wordt vernieuwd.

- Samsung Display / Custom

Custom

Voer de URL in die moet worden ingesteld als de startpagina.

- Enter URL

— Alleen beschikbaar wanneer **Home Page** is ingesteld op **Custom**.

Advanced Settings

General

Tabbladen en werkbalk automatisch verbergen	Als de browsertabbladen, het menu of de werkbalk een tijdje niet worden gebruikt, verdwijnen ze automatisch. Om ze opnieuw zichtbaar te maken, verplaatst u de aanwijzer of focus naar de bovenkant van het scherm.
--	---

- Gebruiken / niet gebruiken

Cursor verbergen in Aanraakmodus	Hiermee wordt de cursor verborgen om interferentie met de aanraakbediening te voorkomen.
---	--

- Gebruiken / niet gebruiken

Pop-up blocker	Maak uw browse-ervaring aangenamer door pop-upvensters te blokkeren.
-----------------------	--

- Gebruiken / niet gebruiken

Proxyserver	Configureer een proxyserver voor de webbrower.
--------------------	--

- Gebruiken / niet gebruiken

Instellingen resetten	Al uw gepersonaliseerde webbrowerinstellingen zullen opnieuw worden ingesteld op hun standaardwaarden. Uw bladwijzers en geschiedenis zullen niet worden beïnvloed.
------------------------------	---

Search Engine

Als u een zoekterm invoert in het URL/zoekterm invoerveld, zal de webbrower de pagina met zoekresultaten openen. Kies de zoekmachine die u wilt gebruiken.

- Google / Bing
-

Privacy & Security

Do Not Track	Vraag websites om u niet te traceren. <ul style="list-style-type: none">• Gebruiken / niet gebruiken
Geschiedenis verwijderen	Verwijder uw volledige browsergeschiedenis.
JavaScript	Sta alle sites toe om JavaScript uit te voeren voor een betere browse-ervaring. <ul style="list-style-type: none">• Gebruiken / niet gebruiken
Browsegegevens verwijderen	Verwijder alle browsegegevens zoals cookies, gecachte afbeeldingen en gegevens. Uw bladwijzers en geschiedenis zullen niet worden beïnvloed.

Encoding

Encoding	Kies een coderingsmethode voor webpagina's. De huidige instelling is Automatisch. <ul style="list-style-type: none">• Automatisch / Manueel (huidig : Unicode)
----------	--

Over

Geef de huidige versie van de webbrowser weer.

Lees dit voordat u de functie Web Browser gebruikt

Lees deze informatie alvorens u de functie Web Browser gebruikt.

- Het downloaden van bestanden wordt niet ondersteund.
- De functie **Web Browser** heeft mogelijk geen toegang tot bepaalde websites, waaronder websites van bepaalde bedrijven.
- Het product ondersteunt geen weergave van flashvideo's.
- E-commerce voor online aankopen wordt niet ondersteund.
- ActiveX wordt niet ondersteund.
- Er wordt slechts een beperkt aantal lettertypen ondersteund. Bepaalde symbolen en tekens worden mogelijk niet correct weergegeven.
- De reactie op een opdracht op de afstandsbediening en de resulterende weergave op het scherm kan worden vertraagd wanneer een webpagina wordt geladen.
- Een webpagina kan vertraagd worden geladen of helemaal worden geblokkeerd afhankelijk van de status van de deelnemende systemen.
- De bewerkingen voor kopiëren en plakken worden niet ondersteund.
- Bij het opstellen van een e-mailbericht of eenvoudig bericht zijn bepaalde functies, zoals de tekengrootte en kleurselectie, mogelijk niet beschikbaar.
- Er geldt een limiet voor het aantal bladwijzers en de grootte van het logbestand dat kan worden opgeslagen.
- Het aantal venster dat gelijktijdig kan worden geopend, is beperkt.
- De snelheid van het webbrowsen is afhankelijk van de netwerkomgeving.
- De browsergeschiedenis wordt opgeslagen in de volgorde van recentste tot oudste, waarbij de oudste vermeldingen als eerste worden overschreven.
- Afhankelijk van de typen video-/audiocodecs die worden ondersteund, is het wellicht niet mogelijk om bepaalde video- en audiobestanden af te spelen.
- Videobronnen van voor de pc geoptimaliseerde streaming-serviceproviders worden mogelijk niet goed afgespeeld in onze eigen **Web Browser** browser.

Screen Mirroring

— Deze functie wordt niet op elk model ondersteund.

Samsung Workspace

— Ondersteund model: OH46B

— Zorg ervoor dat het product met het netwerk is verbonden.

— Zorg ervoor dat u uw toetsenbord en de muis aansluit voordat u deze functie opstart.

Samsung Workspace

SOURCE →  **Samsung Workspace** → ENTER 

Met deze functie krijgt u toegang tot een externe pc en uw werkbronnen.

- **Remote PC:** Met deze functie kunt u uw product verbinden met een pc op afstand of een cloudserver.
 - Alleen pc's of cloudservers op macOS/Windows 7 Pro of nieuwer worden ondersteund.
- **Office 365:** Dit biedt toegang tot de functies van **Office 365** van Microsoft.
- **VMware Horizon:** Dit biedt toegang tot **VMware Horizon** aan bedrijven die via een Horizon-account met de VMware-infrastructuur werken.

Workspace

— Ondersteund model: OH46B-S

— Zorg ervoor dat het product met het netwerk is verbonden.

— Zorg ervoor dat u uw toetsenbord en de muis aansluit voordat u deze functie opstart.

SOURCE →  **Workspace** → ENTER 

Met deze functie krijgt u toegang tot een externe pc en uw werkbronnen.

- **Window PC**
 - Remote PC:** Met deze functie kunt u uw product verbinden met een pc op afstand of een cloudserver.
 - Screen Sharing:** Deel het scherm van uw Windows-pc op uw apparaat.
 - Alleen pc's of cloudservers op macOS/Windows 7 Pro of nieuwer worden ondersteund.
- **Mac**
 - Remote Login:** Verbinden met uw Mac via Extern inloggen.
- **Samsung DeX:** Maak verbinding met uw mobiele Samsung-apparaat vanaf uw apparaat.
- **Microsoft 365:** Werk samen met online versies van Microsoft 365.
- **VMware Horizon:** Dit biedt toegang tot **VMware Horizon** aan bedrijven die via een Horizon-account met de VMware-infrastructuur werken.

SMARTVIEW+

— Ondersteund model: OH46B-S

SOURCE →  **SMARTVIEW+** → ENTER 

- U kunt meerdere inhoudsitems bekijken via **SMARTVIEW+**.
- Om deze functie te starten, selecteert u **SMARTVIEW+** en selecteert u vervolgens de toe te voegen inhoud in Inhoud selecteren of selecteert u een gewenste combinatie in Vooraf ingesteld bovenin **SMARTVIEW+**. Of u voert het delen van het scherm uit vanaf uw mobiele apparaat.

Hoofdstuk 04

MDC gebruiken

MDC (Multiple Display Control) is een toepassing waarmee u eenvoudig meerdere weergaveapparaten tegelijk kunt besturen via een computer.

- Raadpleeg Help na installatie van het MDC-programma, als u meer informatie wilt over het gebruik van het programma. Het MDC-programma is beschikbaar op de website.

Installatie/verwijdering MDC-programma

Installatie

— De installatie van MDC kan worden beïnvloed door de grafische kaart, het moederbord en de netwerkomstandigheden.

- 1 Klik op het installatieprogramma voor **MDC Unified**.
- 2 Selecteer een taal voor de installatie. Klik vervolgens op **'OK'**.
- 3 Wanneer het scherm **'Welcome to the InstallShield Wizard for MDC_Unified'** wordt weergegeven, klik dan op **'Next'**.
- 4 Selecteer in het venster **'License Agreement'** dat wordt weergegeven de optie **'I accept the terms in the license agreement'** en klik op **'Next'**.
- 5 Vul in het venster **'Customer Information'** alle informatievelden in en klik op **'Next'**.
- 6 Selecteer in het venster **'Destination Folder'** het directorypad voor de installatielocatie en klik op **'Next'**.

— Als geen directorypad wordt opgegeven, wordt het programma geïnstalleerd op de standaard locatie.

- 7 Controleer in het venster **'Ready to Install the Program'** het directorypad voor de installatielocatie en klik op **'Install'**.
- 8 De voortgang van de installatie wordt weergegeven.
- 9 Klik op **'Finish'** in het venster **'InstallShield Wizard Complete'** dat wordt weergegeven.

— Selecteer **'Launch MDC Unified'** en klik op **'Finish'** om het MDC-programma meteen uit te voeren.

- 10 Nadat het programma is geïnstalleerd wordt het snelkoppelingpictogram **MDC Unified** op het bureaublad gemaakt.

— Het is mogelijk dat het uitvoerpictogram MDC niet wordt weergegeven, afhankelijk van het computersysteem of de productspecificaties.

— Druk op F5 als het uitvoerpictogram niet wordt weergegeven.

Verwijderen

- 1 Selecteer **Instellingen > Configuratiescherm** in het menu **Start** en dubbelklik op **Programma toevoegen/verwijderen**.
- 2 Selecteer **MDC Unified** in de lijst en klik op **Wijzigen/verwijderen**.

Verbinden met MDC

MDC gebruiken via RS-232C (een norm voor seriële datacommunicatie)

Sluit een seriële RS-232C-kabel aan op de seriële poort op de computer en de monitor.

— Hoe dit onderdeel er precies uitziet, kan per product verschillen.

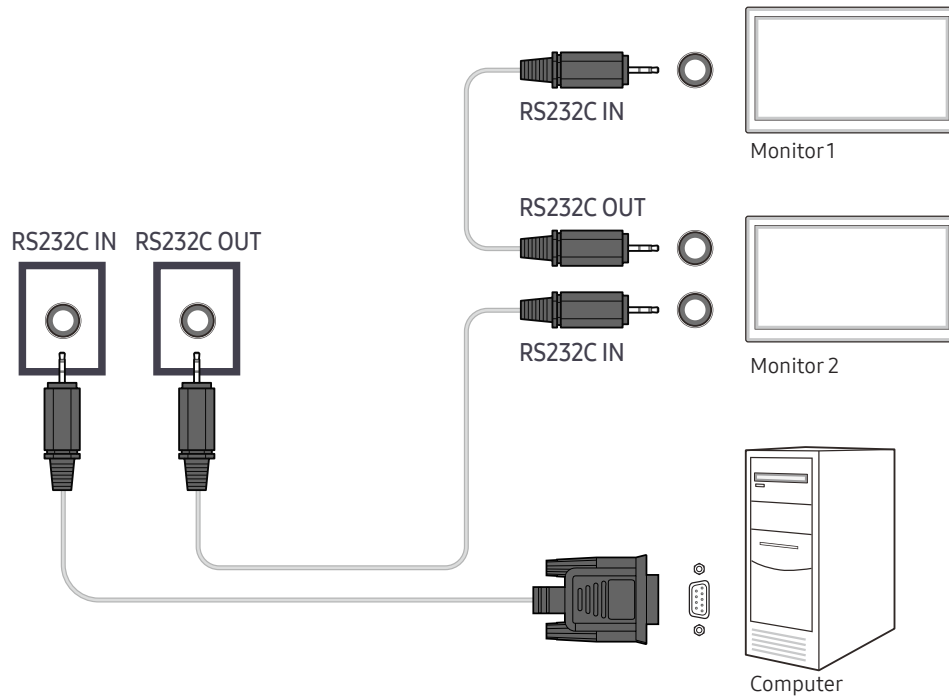

MDC gebruiken via Ethernet

Geef het IP-adres van het primaire weergaveapparaat op en sluit het apparaat aan op de computer. Weergaveapparaten kunnen met een LAN-kabel op elkaar worden aangesloten.

Verbinding met een gewone LAN-kabel

— Hoe dit onderdeel er precies uitziet, kan per product verschillen.

— Met de HDBT (LAN IN)-poort op het product en de LAN-poorten op de HUB kunnen meerdere producten worden aangesloten.

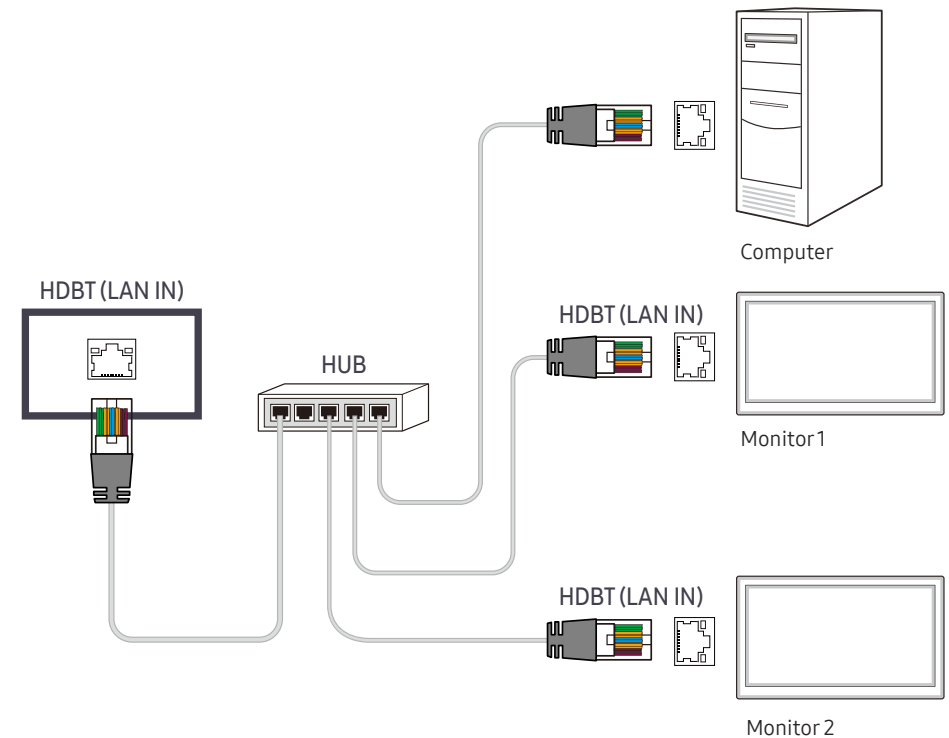

Verbinding met een crossover-LAN-kabel

- Hoe dit onderdeel er precies uitziet, kan per product verschillen.
- Met de RS232C IN / OUT-poort op het product kunnen meerdere producten worden aangesloten.

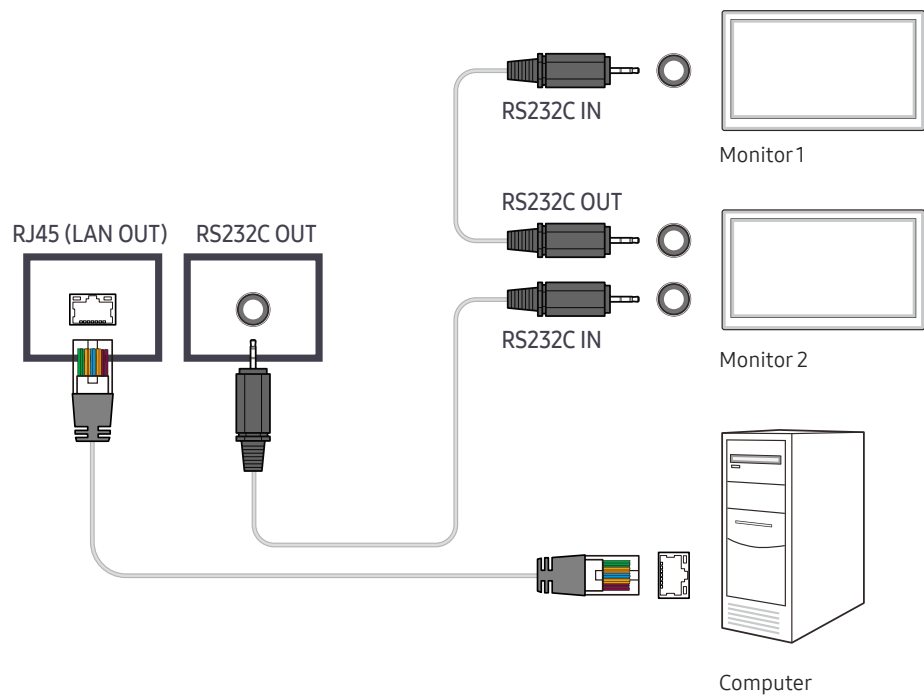

Hoofdstuk 05

Player-functie

Toegankelijk met de knop HOME op de afstandsbediening.

Player

HOME → **Player** → ENTER

U kunt allerlei soorten inhoud afspelen, zoals kanalen met toegewezen roosters, sjablonen of bestanden.



De weergegeven afbeelding kan verschillen van het model.

- Als u de functie **Player** wilt gebruiken, stelt u **Play via** in op **MagicInfo** in **System**.
(MENU → **System** → **Play via** → **MagicInfo**)
- U moet **Clock Set** instellen voordat u deze functie kunt gebruiken.

Nr.	Omschrijving
1	Kies uit intern of extern geheugen.
2	U kunt inhoud, sjablonen en schema's afspelen die op de server zijn geconfigureerd. <ul style="list-style-type: none">In het scherm van Player kunt u zien of de server is aangesloten (goedkeuring). Druk op INFO op de afstandsbediening als u wilt zien of de server is verbonden terwijl er een netwerkkanaal actief is. <ol style="list-style-type: none">Selecteer Network Channel op het Player-scherm. Het bericht No channels wordt weergegeven als geen kanaal is geregistreerd in Network Channel.Network Channel wordt gestart.
3	Inhoud afspelen die opgeslagen is op de server.
4	Speel sjablonen die opgeslagen zijn in de map My Templates in het interne geheugen.
5	Selecteer een type inhoud als criterium voor het zoeken naar de gewenste lijst met inhoud.
6	Stel verschillende opties in voor Player .

Inhoud bekijken

- Kies uit intern of extern geheugen. De bestanden die opgeslagen zijn in het geselecteerde geheugen, verschijnen.
- Selecteer het gewenste bestand. De inhoud wordt weergegeven op het scherm. (Voor meer informatie over compatibele bestandsformaten, raadpleeg het hoofdstuk "Bestandsindelingen die compatibel zijn met Player".)

Wanneer er inhoud wordt uitgevoerd

Toetsen op de afstandsbediening

U kunt inhoud op de playlist afspelen, pauzeren of overslaan door de toetsen op uw afstandsbediening in te drukken.

Toets	Functie
TOOLS	Laat de menubalk verschijnen.
INFO	Geeft de algemene informatie van de inhoud weer.
▶	Gaat naar het volgende bestand of de volgende pagina.
◀	Gaat naar het vorige bestand of de vorige pagina.
🔄 / ▶ / ⏸	Speelt een diavoorstelling of video-inhoud af of pauzeert deze.
■	Stopt het afspelen van inhoud en gaat naar het Player -scherm.
◀◀	Spoelt de video-inhoud terug.
▶▶	Spoelt de video-inhoud vooruit.

— Als er maar één afbeelding in het interne geheugen of op de USB staat, werkt Slide Show niet.

— Als een mapnaam te lang is op de USB kunt u de map niet selecteren.

— De optie **Portrait** voor **Content Orientation** is niet beschikbaar voor inhoud met een resolutie van meer dan 3840 x 2160.

— **Content Size** voor video's met een resolutie van meer dan 3840 x 2160 ondersteunt alleen **Full Screen**.

Beschikbaar menu

Druk tijdens het afspelen van inhoud op de knop TOOLS op de afstandsbediening om instellingen te configureren.

Menu	Omschrijving
Playlist	Een lijst weergeven met de inhoud die op dit moment wordt afgespeeld.
Channel List	Network Channel / Internal Channel / USB
Repeat All / Repeat One	Herhaalmodus instellen.
Background Music	Stel de achtergrondmuziek in die moet worden afgespeeld wanneer er inhoud wordt afgespeeld.
Reset	Reset de achtergrondmuziek.
Pause	Pauzeer de achtergrondmuziek.
Prev	Speel de vorige achtergrondmuziek op de lijst af.
Next	Speel de volgende achtergrondmuziek op de lijst af.

— **Reset**, **Pause**, **Prev**, **Next** verschijnen alleen wanneer de achtergrondmuziek is ingesteld.

Bestandsindelingen die compatibel zijn met Player

- Ondersteunde bestandssystemen zijn onder andere FAT32 en NTFS.
- Een bestand met een verticale en horizontale resolutie die hoger is dan de maximumresolutie, kan niet worden afgespeeld. Controleer de verticale en horizontale resolutie van het bestand.
- Controleer de ondersteunde video- en audiocodecs en de versie daarvan.
- Controleer de ondersteunde bestandsversie.
 - PowerPoint versie 97 – 2013 wordt ondersteund
- Voor een bestandsoverdracht vanaf USB-**Internal Memory**, klik op **Options** → **Send**.
 - Locatie van de sjabloonbestanden
 - Overdracht **Internal Memory** → USB: USB → onder MagicinfoSlide map
 - Overdracht USB → **Internal Memory**: **Internal Memory** → onder My Templates map
 - Locatie van andere bestanden (geen sjablonen)
 - Overdracht **Internal Memory** → USB: USB → onder MagicinfoSlide map
 - Overdracht USB → **Internal Memory**: Onder de hoofdmap

Netwerkschema voor meerdere frames

Afspeelbeperkingen



- 1 tot 3 FHD-videobestanden kunnen gelijktijdig worden afgespeeld of slechts één UHD-videobestand en één FHD-videobestand tegelijk. In de staande afspeelmodus kunnen 3 FHD-videobestanden gelijktijdig worden afgespeeld of slechts één UHD-videobestand tegelijk.
- Voor **Office**-bestanden (PPT- en Word-bestanden) en **PDF**-bestanden geldt dat er maar één bestandstype tegelijk wordt ondersteund.
- LFD (*.LFD)-bestanden worden niet ondersteund.
- Inhoud met een resolutie van meer dan 3840 x 2160 wordt niet ondersteund.

Beperkingen in de geluidsuitvoer

- U kunt niet meer dan één geluidsuitvoer gebruiken.
- Afspeelprioriteit: achtergrondmuziek netwerk → achtergrondmuziek lokaal → videobestand in hoofdscherm geselecteerd door gebruiker
 - Achtergrondmuziek netwerk: Instellingen kunnen worden geconfigureerd bij het maken van een serverschema.
 - Achtergrondmuziek lokaal: instellingen voor de achtergrondmuziek kunnen worden geconfigureerd met de functies die worden weergegeven nadat u op de knop **TOOLS** hebt gedrukt tijdens het afspelen met **Player**.
 - Door de gebruiker geselecteerd hoofdscherm: Instellingen voor het hoofdbeeld kunnen worden geconfigureerd bij het maken van een serverschema.

Sjabloonbestanden(*.LFD)

Beperkingen

- Controleer of u over de mappen **Contents** en **Schedules** beschikt die naar het USB-opslagapparaat zijn gepubliceerd.
 - Correct gepubliceerde inhoud verschijnt als **Published Content**  in het USB-apparaat.
 - Als u inhoud die u naar een USB-apparaat publiceerde (**Published Content** ) kopieert naar het **Internal Memory**, dan verschijnt de inhoud in **Internal Memory** uitsluitend als **Published Content** . De mappen **Contents** en **Schedules** zijn niet zichtbaar onder het **Internal Memory**.

Afspeelbeperkingen

- U kunt maximaal twee videobestanden (**Video**) afspelen.
- Voor **Office**-bestanden (PPT- en Word-bestanden) en **PDF**-bestanden geldt dat er maar één bestandstype tegelijk wordt ondersteund.
- Als u meer dan één videobestand tegelijkertijd afspeelt, zorg er dan voor dat de schermen elkaar niet overlappen.

Beperkingen in de geluidsuitvoer

- U kunt niet meer dan één geluidsuitvoer gebruiken.
- Afspeelprioriteit: achtergrondmuziek netwerk → achtergrondmuziek lokaal → videobestand in hoofdscherm geselecteerd door gebruiker

Video-codecs

Bestandsextensie	Container	Video Codec	Resolutie	Framesnelheid (fps)	Bitsnelheid (Mbps)	Audio Codec		
*.avi	AVI	H.264 BP/MP/HP	4096 x 2160	4096 x 2160: 30	60	Dolby Digital		
*.mkv	MKV			3840 x 2160: 60		AC3		
*.asf	ASF	HEVC (H.265 - Main, Main10)	3840 x 2160	60	80	LPCM		
*.wmv	MP4	Motion JPEG		30		ADPCM(IMA, MS)		
*.mp4	3GP		1920 x 1080	60	20	AAC		
*.mov	MOV	MVC				HE-AAC		
*.3gp	FLV	MPEG4 SP/ASP				WMA		
*.vro	VRO	Window Media Video v9 (VC1)				DD+		
*.mpg	VOB	MPEG2				MPEG(MP3)		
*.mpeg	PS	MPEG1				AC-4		
*.ts	TS					G.711(A-Law, μ -Law)		
*.tp	SVAF	Microsoft MPEG-4 v1, v2, v3				30		OPUS
*.trp		Window Media Video v7(WMV1), v8(WMV2)						
*.flv		H 263 Sorenson						
*.vob		VP6						
*.svi								
*.m2ts								
*.mts								
*.webm	WebM	VP8	1920 x 1080	60	20	Vorbis		
		VP9	3840 x 2160	3840 x 2160: 60	80			
*.rmvb	RMVB	RV8/9/10 (RV30/40)	1920 x 1080	60	20	RealAudio 6		

Overige beperkingen

- Codecs werken mogelijk niet correct als er een probleem is met de inhoud.
- Video-inhoud wordt niet of niet correct afgespeeld als de inhoud of het medium een fout bevat.
- Geluid of video werkt mogelijk niet als gebruik wordt gemaakt van een standaardbitsnelheid of framesnelheid die boven de compatibiliteitscijfers van de televisie ligt.
- Als de indextabel een fout bevat, werkt de zoekfunctie (Springen) niet.
- Wanneer u video afspeelt via een netwerkverbinding, wordt de video mogelijk niet vloeiend weergegeven vanwege de snelheid van gegevensoverdracht.
- Sommige USB-apparaten/digitale camera's zijn mogelijk niet compatibel met de televisie.
- De HEVC-codec is alleen beschikbaar in MKV-, MP4- en TS-containers.
- De MVC-codec wordt gedeeltelijk ondersteund.

Videodecoders

- H.264 UHD wordt ondersteund tot niveau 5.1 en H.264 FHD wordt ondersteund tot niveau 4.1. (De tv ondersteunt geen FMO / ASO / RS)
- HEVC UHD wordt ondersteund tot niveau 5.1 en HEVC FHD wordt ondersteund tot niveau 4.1.
- HEVC 8K wordt ondersteund tot niveau 6.1.
- VC1 AP L4 wordt niet ondersteund.
- GMC 2 of hoger wordt niet ondersteund.
- Bij het afspelen van één videobestand wordt de naadloze modus niet ondersteund in de volgende omstandigheden:
 - Incompatibele codec (MVC, VP3, MJPEG) ↔ Incompatibele codec
 - Incompatibele codec ↔ Compatibele codec
 - De resolutie is anders dan die van de monitor
 - De frequentie is anders dan die van de monitor

Audiodecoders

- WMA wordt ondersteund tot 10 Pro 5.1-kanalen, M2-profiel.
- WMA1 en WMA lossless / Voice worden niet ondersteund.
- QCELP en AMR NB/WB worden niet ondersteund.
- Vorbis wordt ondersteund voor maximaal 5.1 kanalen.
- Dolby Digital Plus wordt ondersteund voor maximaal 5.1 kanalen.
- De ondersteunde samplingfrequenties zijn 8, 11,025, 12, 16, 22,05, 24, 32, 44,1 en 48 kHz en onderscheiden zich door de codec.

Afbeeldingen

- Compatibele bestandsindeling voor afbeeldingen: JPEG, PNG, BMP
 - 32-, 24- en 8-bits BMP-bestanden worden ondersteund.
- Ondersteunde maximumresolutie: 7680 x 4320 (JPEG), 4096 x 4096 (PNG, BMP)
 - Wanneer u 10 bestanden afspeelt in één LFD-bestand - 5120 x 5120
- Ondersteunde maximumbestandsgrootte: 20MB
- Ondersteund **Slideshow Effect**: 9 effecten
(**Fade1, Fade2, Blind, Spiral, Checker, Linear, Stairs, Wipe, Random**)

Power Point**PDF****WORD**

- Compatibele bestandsindelingen voor documenten
 - Extensie : ppt, pptx
 - Versie : Office 97 ~ Office 2013
- Niet-ondersteunde functies
 - Animatie-effect
 - 3D-vormen (worden weergegeven in 2D)
 - Kop- en voetteksten (sommige subitems worden niet ondersteund)
 - Word Art
 - Uitlijnen
 - Er kan een groeputlijningsfout optreden
 - Office 2007
 - SmartArt wordt niet volledig ondersteund. 97 van de 115 subitems worden ondersteund.
 - Object invoegen
 - Tekens over de halve breedte
 - Letterafstand
 - Grafieken
 - Verticale tekst
 - Sommige subitems worden niet ondersteund
 - Dianotities en hand-outs

- Compatibele bestandsindelingen voor documenten
 - Extensie : pdf
- Niet-ondersteunde functies
 - Inhoud met minder dan 1 pixel wordt niet ondersteund vanwege verminderde prestaties.
 - Gemaskeerde beelden en beeldinhoud in tegelpatroon worden niet ondersteund.
 - Inhoud met gedraaide tekst wordt niet ondersteund.
 - 3D-schaduweffecten worden niet ondersteund.
 - Sommige tekens worden niet ondersteund.
(Speciale tekens worden mogelijk beschadigd.)

- Compatibele bestandsindelingen voor documenten
 - Extensie : .doc, .docx
 - Versie : Office 97 ~ Office 2013
- Niet-ondersteunde functies
 - Pagina-achtergrondeffect
 - Sommige alineastijlen
 - Word Art
 - Uitlijnen
 - Er kan een groeputlijningsfout optreden
 - 3D-vormen (worden weergegeven in 2D)
 - Office 2007
 - SmartArt wordt niet volledig ondersteund. 97 van de 115 subitems worden ondersteund.
 - Grafieken
 - Tekens over de halve breedte
 - Letterafstand
 - Verticale tekst
 - Sommige subitems worden niet ondersteund
 - Dianotities en hand-outs

Schedule

HOME  → Schedule → ENTER 

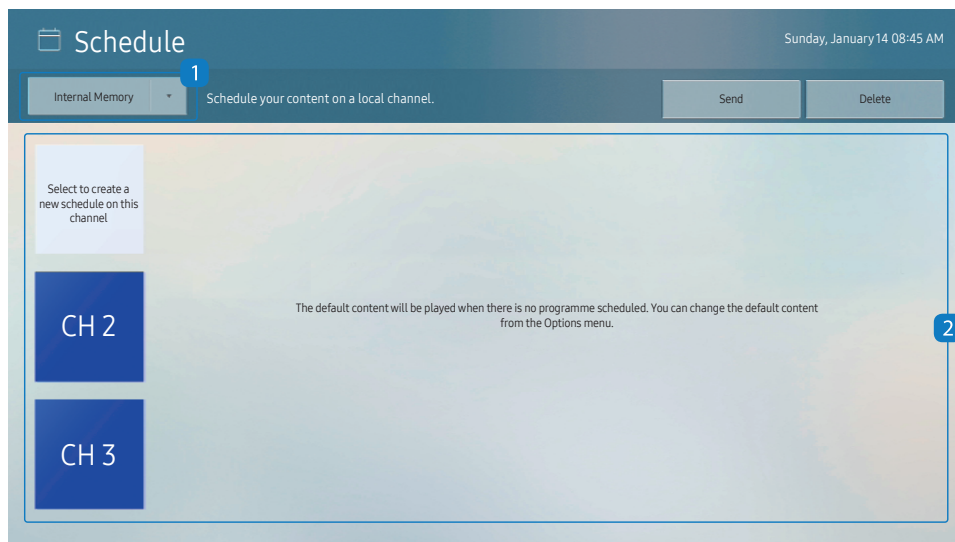

De weergegeven afbeelding kan verschillen van het model.

U kunt het schema importeren en bekijken van een geselecteerd opslagapparaat.

Nr.	Omschrijving
1	Selecteer de locatie waar het schema is opgeslagen.
2	Schema voor het afspelen van inhoud aanmaken/bewerken/wissen/weergeven.

Clone Product

HOME  → Clone Product → ENTER 

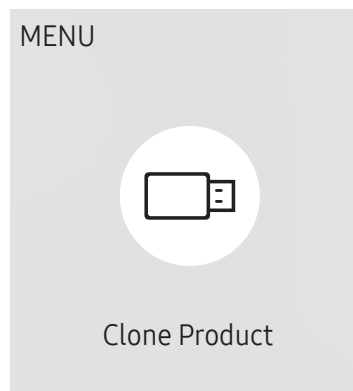

— De weergegeven afbeelding kan verschillen van het model.

U kunt de instellingen van het product exporteren naar een extern opslagapparaat. Ook kunt u instellingen importeren van een extern opslagapparaat.

Deze optie is handig wanneer u dezelfde instellingen wilt gebruiken voor meerdere producten.

Wanneer geen bestand met een duplicaat wordt gevonden op het externe opslagapparaat

- 1 Sluit het externe opslagapparaat aan en start vervolgens de functie **Clone Product**.
- 2 Het bericht **No cloning file found on the external storage device. Export this device's settings to the external storage device?** wordt weergegeven.
- 3 Selecteer **Export** om de instellingen te exporteren.

Wanneer een bestand met een duplicaat wordt gevonden op het externe opslagapparaat

- 1 Sluit het externe opslagapparaat aan en start vervolgens de functie **Clone Product**.
- 2 Het bericht **Cloning file found. Please select an option.** wordt weergegeven.
Start de functie **Import from External Storage** of **Export to External Storage**.
 - **Import from External Storage**: hiermee kopieert u de instellingen die op het externe opslagapparaat zijn opgeslagen naar het product.
 - Na afloop van de configuratie wordt het product automatisch uit- en weer ingeschakeld.
 - **Export to External Storage**: hiermee kopieert u de instellingen van het product naar het externe opslagapparaat.

ID Settings

HOME  → ID Settings → ENTER 

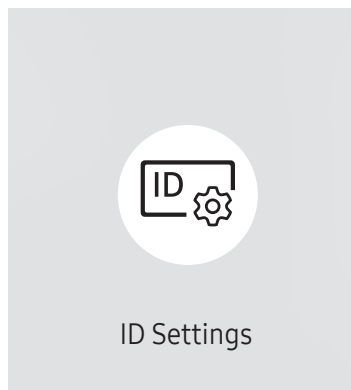

— De weergegeven afbeelding kan verschillen van het model.

Wijs een ID aan een set toe.

Device ID

Stel voor elk product een uniek ID-nummer in. (Bereik: 0~225)

— Druk op ▲/▼ om een getal te selecteren en druk op .

— Gebruik de cijfertoetsen op afstandsbediening om het gewenste nummer op te geven dat u wilt gebruiken.

Device ID Auto Set

Deze functie wijst automatisch een ID toe aan een apparaat dat via een RS232C-kabel is aangesloten.

— Deze functie is alleen beschikbaar op het eerste apparaat binnen een RS-232C daisy chain.

PC Connection Cable

Selecteer het type kabel om de weergave met de pc te verbinden.

- **RS232C cable**
communiceer via de RS232C-kabel met MDC.
- **RJ-45 (LAN) Cable**
communiceer via de RJ45-kabel met MDC.

Video Wall

HOME  → Video Wall → ENTER 

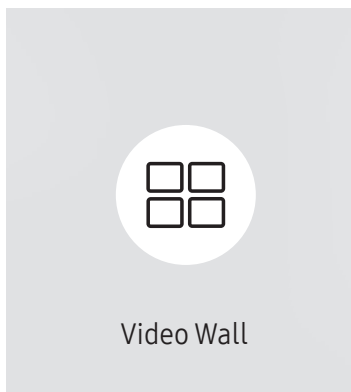

— De weergegeven afbeelding kan verschillen van het model.

U kunt de lay-out van meerdere aangesloten weergaveapparaten aanpassen om een videomuur te vormen.

Daarnaast kunt u een deel van het beeld of het volledige beeld op de weergaveapparaten weergeven.

Als u meerdere beelden wilt weergeven, raadpleegt u de MDC Help of de gebruikershandleiding bij MagicInfo. Bepaalde apparaten ondersteunen de functie MagicInfo niet.

Video Wall

U kunt **Video Wall** in- en uitschakelen.

Als u een videomuur wilt weergeven, selecteert u **On**.

- **Off / On**

Horizontal x Vertical

Deze functie deelt een videomuur automatisch op volgens de daarvoor geconfigureerde matrix.

Voer de matrix voor de videomuur in.

De videomuur wordt opgedeeld op basis van de geconfigureerde matrix. Het aantal verticale en horizontale weergaveapparaten kan worden ingesteld tussen 1 en 15.

— Een videomuur kan uit maximaal 225 schermen bestaan.

— De optie **Horizontal x Vertical** kan alleen worden gebruikt wanneer **Video Wall** is ingesteld op **On**.

Screen Position

Als u de verdeling wilt aanpassen, past u het nummer van elk product in de matrix aan met de functie **Screen Position**.

Wanneer u **Screen Position** selecteert, wordt de matrix van de videomuur weergegeven met het nummer dat de producten in de videomuur hebben gekregen.

Als u de producten anders wilt indelen, gebruikt u de richtingsknoppen op de afstandsbediening om een product te verplaatsen naar een ander nummer. Druk op de knop .

— **Screen Position** maakt het mogelijk om het scherm op te delen in maximaal 225 kleinere schermen (15 x 15).

— De optie **Screen Position** kan alleen worden gebruikt wanneer **Video Wall** is ingesteld op **On**.

— Als u deze functie wilt gebruiken, moet u **Horizontal x Vertical** hebben geconfigureerd.

Format

Selecteer hoe het beeld wordt weergegeven op de videomuur.

- **Full**: hiermee wordt het beeld schermvullend weergegeven zonder marge.
- **Natural**: hiermee wordt het beeld weergegeven in de oorspronkelijke beeldverhouding zonder vergroting of verkleining.

— De optie **Format** kan alleen worden gebruikt wanneer **Video Wall** is ingesteld op **On**.

Network Status

HOME  → **Network Status** → ENTER 

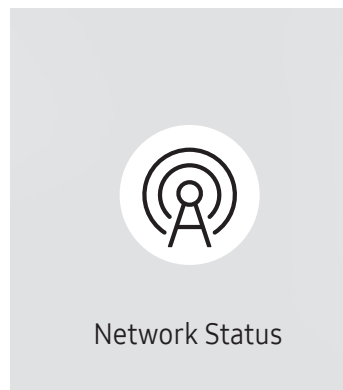

— De weergegeven afbeelding kan verschillen van het model.

Controleer de huidige netwerk- en internetverbinding.

On/Off Timer

HOME  → On/Off Timer → ENTER 

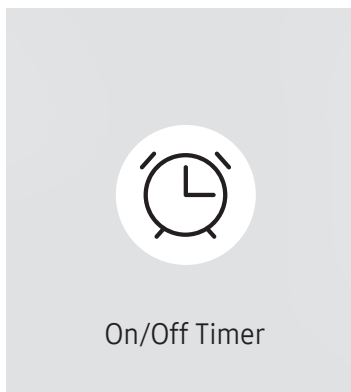

— De weergegeven afbeelding kan verschillen van het model.

— U moet **Clock Set** instellen voordat u deze functie kunt gebruiken.

On Timer

Stel **On Timer** in zodat uw product automatisch op een tijdstip en dag van uw keuze wordt ingeschakeld. De voeding wordt ingeschakeld en het opgegeven volume of de opgegeven invoerbron wordt gebruikt.

On Timer: stel de aan-timer in door een van de zeven opties te selecteren. Stel de huidige tijd eerst in.

(**On Timer1** – **On Timer7**)

— Hoewel het intern/USB-geheugen met **On Timer** voor **MagicInfo** -modus kan worden gebruikt, wordt aanbevolen om een intern geheugen te gebruiken.

— Normale werking van de **On Timer**-functie kan niet worden gegarandeerd als gebruik wordt gemaakt van een USB-apparaat op batterijen, wat langer kan duren om te herkennen.

- **Setup**: selecteer **Off**, **Once**, **Everyday**, **Mon~Fri**, **Mon~Sat**, **Sat~Sun** of **Manual**. Als u **Manual** selecteert, kunt u de dagen kiezen waarop u wilt dat **On Timer** uw product inschakelt.
 - Het vinkje geeft de dagen aan die u hebt geselecteerd.
- **Time**: stel de uren en minuten in. Gebruik de nummertoeetsen of de pijltoetsen omhoog/omlaag om de nummers in te voeren. Gebruik de pijltoetsen links/rechts om invoervelden te wijzigen.
- **Volume** (voor modellen met ingebouwde luidsprekers): stel het gewenste volumeniveau in. Gebruik de pijltjestoeetsen omhoog/omlaag om het volumeniveau te wijzigen.
- **Source**: selecteer de invoerbron van uw keuze.
- **Content** (wanneer de **Source** is ingesteld op **Internal/USB** voor de **MagicInfo**-modus): Selecteer op het USB-apparaat of het interne geheugen een bestand (bijv. muziek, foto of video) dat u wilt afspelen meteen nadat het product wordt ingeschakeld.

Off Timer

Stel de uit-timer (**Off Timer**) in door een van de zeven opties te selecteren. (**Off Timer1** – **Off Timer7**)

- **Setup:** selecteer **Off**, **Once**, **Everyday**, **Mon~Fri**, **Mon~Sat**, **Sat~Sun** of **Manual**. Als u **Manual** selecteert, kunt u de dagen kiezen waarop u wilt dat **Off Timer** uw product uitschakelt.
 - Het vinkje geeft de dagen aan die u hebt geselecteerd.
- **Time:** stel de uren en minuten in. Gebruik de numbertoetsen of de pijltoetsen omhoog/omlaag om de nummers in te voeren. Gebruik de pijltoetsen links/rechts om invoervelden te wijzigen.

Holiday Management

De timer wordt uitgeschakeld gedurende een periode die wordt aangemerkt als vakantie.

- **Add Holiday:** hier kunt u de periode opgeven die u wilt toevoegen als vakantie.
Selecteer de begin- en einddata van de vakantie die u wilt toevoegen met gebruik van de knoppen ▲/▼ en klik op de knop **Done**.
De periode wordt toegevoegd aan de lijst met vakanties.
 - **Start Date:** stel de begindatum van de vakantie in.
 - **End Date:** stel de einddatum van de vakantie in.
- **Delete:** geselecteerde items uit de lijst met vakanties verwijderen.
- **Edit:** hier selecteert u een vakantie-item en wijzigt u de datum.
- **Set Applied Timer:** stel de **On Timer** en **Off Timer** zo in dat er niet wordt geactiveerd op feestdagen.
 - Druk op  en selecteer de ingestelde **On Timer** en **Off Timer** die niet moeten worden geactiveerd.
 - De geselecteerde **On Timer** en **Off Timer** zullen niet worden geactiveerd.

Ticker

HOME  → **Ticker** → ENTER 

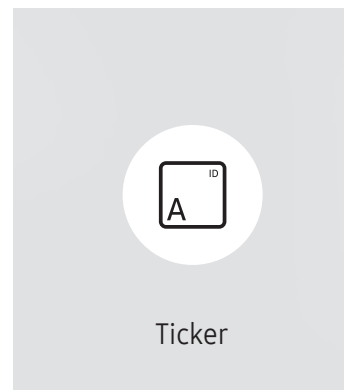

— De weergegeven afbeelding kan verschillen van het model.

U kunt tekst invoeren en die laten weergeven op het scherm tijdens het bekijken van video's of foto's.

— U moet **Clock Set** instellen voordat u deze functie kunt gebruiken.

- **Off / On:** Instellen om wel of niet gebruik te maken van **Ticker**.
- **Message:** Hiermee voert u de tekst in die moet worden weergegeven op het scherm.
- **Time:** stel de **Start Time** en **End Time** in om een **Message** weer te geven.
- **Font options:** hier geeft u het lettertype en de kleur van het bericht op.
- **Position:** Een positie selecteren om een **Message** weer te geven.
- **Scroll:** Scroleeffecten van **Ticker** in- of uitschakelen. hier bepaalt u de **Direction** voor het scrollen en de **Speed** van het bericht.
- **Preview:** Voorbeeld weergeven van uw instellingen van de **Ticker**.

Hoofdstuk 06

Menu

Picture

2e	3e	Omschrijving
Backlight / Brightness / Contrast / Sharpness		<p>Uw product heeft diverse opties om de beeldkwaliteit af te stellen.</p> <ul style="list-style-type: none">— U kunt voor elk extern apparaat dat op een ingang van het product is aangesloten, instellingen afstellen en opslaan.— Door de helderheid van het beeld te verminderen, spaart u energie.
Colour Temperature		<p>Het bepaalt de kleurtemperatuur. De waarde en temperatuur nemen gelijktijdig toe, zodat de hoeveelheid blauwe kleur stijgt. (Bereik: 2800K–16000K)</p> <ul style="list-style-type: none">— Wordt ingeschakeld als Colour Tone is ingesteld op Off.
Advanced Settings		<p>Geavanceerde beeldinstellingen configureren om uw geprefereerde beeld te creëren.</p>
	Picture Enhancer	<p>Geeft verbeterde kleuren en scherpere weer.</p>
	Colour	<p>Pas de hoeveelheid kleurverzadiging aan. De kleurverzadiging wordt sterker naarmate de waarde dichterbij 100 komt. (Bereik: 0~100)</p>
	Tint (G/R)	<p>Pas de verhouding tussen groen- en roodtinten aan. Hogere waarden versterken de saturatie van rode en groene kleuren. (Bereik: 0~50)</p>

2e

3e

Omschrijving

Advanced Settings

White Balance

Pas de kleurtemperatuur van het beeld aan zodat witte voorwerpen helderder lijken.

— Deze functie wordt niet op elk model ondersteund.

- **2 Point**

Pas rode, groene en blauwe verlichtingsniveaus aan in twee secties voor een nauwkeurige witbalansoptimalisatie.

- **20 Point Settings**

Regelt de witbalans met een 20 punteninterval door de helderheid van rood, groen en blauw aan te passen.

- **20 Point**

Pas de helderheid van rood, groen en blauw aan in twintig secties voor een precieze optimalisatie van de witbalans.

— Deze functie wordt mogelijk niet ondersteund door sommige externe apparatuur.

Gamma

Pas de helderheid van het middenbereik van het beeld aan.

— De **Gamma**-instellingen **HLG**, **ST.2084** en **BT.1886** kunnen wijzigen afhankelijk van de instellingen van de ontvangen video.

- **HLG / ST.2084 / BT.1886 / S Curve / 2.2** (Alleen model OH46B-S.)

Pas de niveaus van **HLG**, **ST.2084**, **BT.1886**, **S Curve**, **2.2** (Alleen model OH46B-S.) van het beeld aan.

— Beschikbare functies kunnen verschillen afhankelijk van het type poort.

Contrast Enhancer

Balanceer automatisch het contrast om te grote verschillen tussen lichte en donkere gebieden tegen te gaan.

Black Tone

Selecteer het zwartniveau om de schermdiepte af te stellen.

Flesh Tone

Pas de Flesh Tone-kleur aan door het roodniveau te verhogen of te verlagen.

RGB Only Mode

Stel de verzadiging en tint van de rode, groene en blauwe kleurkanalen af.

— Alleen model OH46B.

2e

3e

Omschrijving

Advanced Settings

Colour Space Settings

Configureer de instellingen voor de kleurruimte om het kleurenspectrum op uw scherm te verfijnen.

• Colour Space

Kies een kleurruimte.

— Als u Colour, Red, Green, Blue of Reset wilt aanpassen, moet u Colour Space op Custom zetten.

Input Signal Plus

Uitbreiding van het invoersignaal voor HDMI-aansluitingen.

— Wanneer Input Signal Plus is ingesteld op On, wordt een resolutie van max. 4096 x 2160p @ 60 Hz ondersteund.

— Wanneer Input Signal Plus is ingesteld op Off, wordt een resolutie van max. 1920 x 1080 @ 60 Hz ondersteund.

— De aansluitingen kunnen verschillen afhankelijk van het model.

— Deze functie wordt niet op elk model ondersteund.

Ondersteunde resoluties voor UHD-invoersignalen

Controleer de ondersteunde resolutie voor de ontvangst van de UHD-ingangssignalen.

- Resolutie: 3840 x 2160p, 4096 x 2160p

Als Input Signal Plus is ingesteld op Off

Framesnelheid (fps)	Kleurdiepte/Chromabemonstering	RGB 4:4:4	YCbCr 4:4:4	YCbCr 4:2:2	YCbCr 4:2:0
50/60	8-bits	-	-	-	0

Als Input Signal Plus is ingesteld op On

Framesnelheid (fps)	Kleurdiepte/Chromabemonstering	RGB 4:4:4	YCbCr 4:4:4	YCbCr 4:2:2	YCbCr 4:2:0
50/60	8-bits	0	0	0	0
	10-bits	-	-	0	0
	12-bits	-	-	0	0

Motion Lighting

Vermindert het energieverbruik door de helderheid van het scherm te verminderen als het beeld op het scherm in beweging is.

2e	3e	Omschrijving
Picture Options	Colour Tone	<p>Hiermee kunt u de kleurtint selecteren die past bij de voorkeuren.</p> <ul style="list-style-type: none"> — U kunt voor elk extern apparaat dat op een ingang van het product wordt aangesloten, instellingen afstellen en opslaan. — De beschikbare opties kunnen verschillen, afhankelijk van het product.
	Digital Clean View	Beeldruis reduceren om afleidingen zoals knippen te vermijden.
	HDMI Black Level	Pas het zwartniveau aan om de helderheid en het contrast van het HDMI-beeld te optimaliseren.
	Film Mode	Laat de overgangen tussen de frames van oudere videobronnen vloeiender verlopen. Deze functie is enkel beschikbaar als het invoersignaal TV, AV, Component (480i, 1080i) of HDMI (1080i) is.
	Dynamic Backlight	Hiermee wordt de achtergrondverlichting automatisch aangepast, zodat u het best mogelijke schermcontrast krijgt voor de huidige omstandigheden.
	Dynamic Peaking	Hiermee wordt de achtergrondverlichting automatisch aangepast, zodat u het best mogelijke schermcontrast krijgt voor de huidige omstandigheden.
Apply Picture Settings	Pas de beeldinstellingen op alle externe apparaten die met het toestel verbonden zijn toe of enkel op de huidige bron.	

2e	3e	Omschrijving
Picture Size Settings		<p>Kies het formaat en de beeldverhouding voor het scherm.</p> <ul style="list-style-type: none"> — Deze functie wordt mogelijk niet ondersteund door sommige externe apparatuur en toepassingen.
	Picture Size	<p>Welke opties er voor aanpassing worden weergegeven, is afhankelijk van de huidige invoerbron.</p> <ul style="list-style-type: none"> — De beschikbare functies kunnen verschillen afhankelijk van het model of de invoersignalen. — Stel uw product niet voor langere tijd in op 4:3. De randen die links en rechts of boven en onder aan het scherm worden weergegeven, kunnen beeldretentie (schermverbranding) veroorzaken die niet door de garantie wordt gedekt.
	Fit to screen	<p>De positie van het beeld aanpassen. Wanneer dit geselecteerd is, zal het volledige programmabeeld worden weergegeven. Er zal geen stuk van het beeld worden afgesneden.</p>
	Zoom and Position	<p>Past de positie en de zoom van het beeld aan. Deze functie is alleen beschikbaar als Picture Size is ingesteld op Custom.</p> <ul style="list-style-type: none"> — Als u het beeld naar de originele positie wilt resetten, selecteert u Reset in het scherm Zoom and Position. Het beeld wordt naar de standaardpositie ingesteld.
Reset Picture		<p>Herstel alle beeldinstellingen naar de fabrieksinstelling.</p>

OnScreen Display

2e	3e	Omschrijving
Display Orientation	Onscreen Menu Orientation	Selecteer of het schermmenu in liggende of staande oriëntatie moet worden weergegeven. — Deze functie wordt niet op elk model ondersteund.
	Source Content Orientation	Hiermee wijzigt u de schermrichting. — Deze functie is niet beschikbaar voor resoluties van meer dan 7680 x 4320 voor de invoerbron. — Deze functie wordt niet op elk model ondersteund.
	Aspect Ratio	Stel in hoe het gedraaide scherm moet worden weergegeven: schermvullend of origineel. — Alleen beschikbaar wanneer Source Content Orientation is ingesteld op Portrait .
Screen Protection	Auto Protection Time	Als het scherm gedurende een bepaalde door u gedefinieerde tijd een stilstaande afbeelding weergeeft, activeert het product de screensaver om het vormen van ingebrande spookafbeeldingen op het scherm te voorkomen. — Alleen model OH46B.
	Screen Burn Protection	Om de kans op schermenbranding te reduceren is deze unit uitgerust met Screen Burn Protection -technologie voor preventie van schermenbranding. Met Screen Burn Protection wordt het beeld iets verplaatst op het scherm. <ul style="list-style-type: none">• Timer U kunt de timer instellen voor Screen Burn Protection. De functie Screen Burn Protection stopt automatisch na de opgegeven tijd.• Immediate display Selecteer de screensaver die u onmiddellijk wilt weergeven.
	Screen Saver	Activeer een schermbeveiliging wanneer op uw apparaat twee uur of langer een stilstaand beeld wordt weergegeven. — Alleen model OH46B-S.

2e	3e	Omschrijving
Message Display	Source Info	Geef aan of het schermmenu voor de bron moet worden weergegeven bij het veranderen van bron.
	No Signal Message	Geef aan of het schermmenu voor geen signaal moet worden weergegeven wanneer geen signaal wordt gedetecteerd. Het bericht No Cable Connected wordt weergegeven als er geen bronapparaat is aangesloten.
	MDC Message	Geef aan of het schermmenu voor MDC moet worden weergegeven wanneer het product wordt aangestuurd via MDC.
	Download Status Message	Geef aan of de status moet worden weergegeven bij het downloaden van inhoud van een server of ander apparaat. — Alleen model OH46B.
Language		Stel de menutaal in. — Wanneer u de taalinstellingen wijzigt, worden de wijzigingen alleen toegepast op de schermmenu's. Ze worden niet toegepast op andere functies op uw computer.
Reset OnScreen Display		Met deze optie worden de huidige instellingen onder OnScreen Display hersteld naar de fabrieksinstellingen.

Network

2e	3e	Omschrijving
Network Status		U kunt de huidige netwerk- en internetstatus controleren.
Open Network Settings		Configureer de netwerkinstellingen om een verbinding te maken met een beschikbaar netwerk.

Netwerkinstellingen (bedraad)

Aansluiten op een bedraad netwerk

Er bestaan drie manieren om uw product te bevestigen aan uw LAN met gebruik van een kabel.

- U kunt uw product bevestigen aan uw LAN door de LAN-poort op de achterkant van uw product met een extern modem te verbinden met gebruik van een LAN-kabel.

Zie het onderstaande schema.

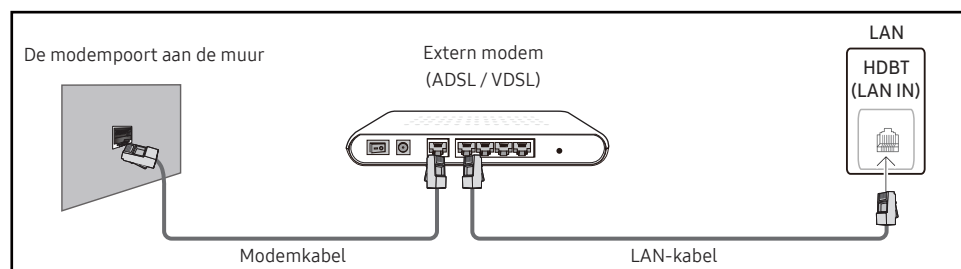

- U kunt uw product bevestigen aan uw LAN door het verbinden van de LAN-poort op de achterkant van het product met een IP-verdeler die verbonden is met een extern modem. Gebruik een LAN-kabel voor de verbinding. Zie het onderstaande schema.

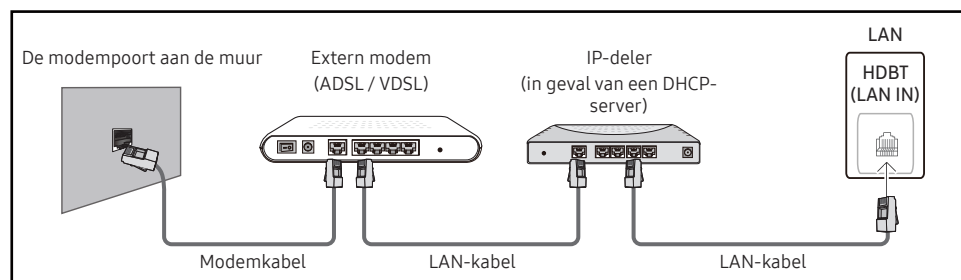

- Afhankelijk van de configuratie van uw netwerk, kunt u uw product bevestigen aan uw LAN door de LAN-poort op de achterkant van uw product direct te verbinden met een stopcontact van het netwerk met gebruik van een LAN-kabel.

Zie het onderstaande schema. Merk op dat het stopcontact bevestigd is aan een modem of router elders in uw huis.



In het geval van een dynamisch netwerk, dient u een ADSL-modem of -router te gebruiken die het Dynamic Host Configuration Protocol (DHCP) ondersteunt. Modems en routers die DHCP ondersteunen, geven automatisch het **IP Address**, **Subnet Mask**, **Gateway** en DNS-waarden die uw product nodig heeft voor toegang tot het internet, zodat u dit niet handmatig in hoeft te voeren. De meeste thuisnetwerken zijn dynamische netwerken.

Sommige netwerken hebben een statisch IP-adres nodig. Als uw netwerk een statisch IP-adres nodig heeft, moet u het **IP Address**, **Subnet Mask**, **Gateway** en DNS-waarden handmatig invoeren in de **IP Settings** van uw product bij het instellen van de netwerkverbinding. Voor het verkrijgen van het **IP Address**, **Subnet Mask**, **Gateway** en DNS-waarden, neemt u contact op met uw Internet Service Provider (ISP).

Als u een Windows-computer hebt, kunt u deze waarden ook via uw computer verkrijgen.

- U kunt ADSL-modems gebruiken die DHCP ondersteunen indien uw netwerk een statisch IP-adres nodig heeft.
- ADSL-modems die DHCP ondersteunen, laten u tevens statische IP-adressen gebruiken.

Stel de netwerkverbinding in om internetservices te gebruiken zoals het uitvoeren van software-upgrades.

Open Network Settings automatisch (bedraad)

Hierop sluit u een netwerkkabel aan voor de verbinding met het netwerk.
Sluit eerst een netwerkkabel aan.

Hoe u automatisch kunt instellen

- 1 Selecteer **Open Network Settings**. De **Open Network Settings**-sessie begint.
- 2 Het scherm voor netwerktests verschijnt en verifieert de netwerkverbinding.
Zodra de verbinding is geverifieerd, verschijnt het bericht '**Success! Your device is connected to the Internet. If you have any problems using online services, please contact your Internet service provider.**'

- Als de verbinding mislukt, dient u de LAN-poortverbinding te controleren.
- Als het automatische proces de waarden van de netwerkverbinding niet kan vinden of als u de verbinding handmatig wilt instellen, gaat u naar de volgende paragraaf (Handleiding Open Network Settings (Wired)) voor het instellen van het netwerk.

Open Network Settings handmatig (bedraad)

In een kantoor kunnen statische IP-adressen worden gebruikt.
Als dit het geval is, informeert u bij de netwerkbeheerder naar het **IP Address**, **Subnet Mask**, **Gateway** en het adres van de DNS-server. Voer deze waarden handmatig in.



De netwerkverbindingswaarden ophalen

Om de netwerkverbindingswaarden op de meeste Windows-computers weer te geven, volgt u onderstaande stappen.

- 1 Klik met de rechtermuisknop op het netwerkpictogram rechtsonder op het scherm.
- 2 In het pop-upmenu dat verschijnt, klikt u op **Status**.
- 3 Op het dialoogvenster dat verschijnt, klikt u op het tabblad **Support**.
- 4 Op het tabblad **Support** klikt u op de knop **Details**. De netwerkverbindingswaarden worden weergegeven.

- Het pad naar de instellingen hangt af van het geïnstalleerde besturingssysteem.



Hoe u handmatig kunt instellen

- 1 Selecteer **Open Network Settings**. De **Open Network Settings**-sessie begint.
- 2 Het scherm voor netwerktests verschijnt en de verificatieprocedure start. Druk op **Cancel**. De verificatieprocedure stopt.
- 3 Selecteer **IP Settings** in het scherm voor de netwerkverbinding. Het scherm **IP Settings** wordt weergegeven.
- 4 Selecteer het veld bovenaan, druk op  en zet vervolgens **IP setting** op **Enter manually**. Herhaal de invoerprocedure voor elk veld in het **IP Address**.
 - Wanneer u **IP setting** instelt op **Enter manually**, verandert **DNS setting** automatisch in **Enter manually**.
- 5 Selecteer ten slotte onderaan op de pagina **OK** en druk op . Het scherm voor netwerktests verschijnt en de verificatieprocedure start.
- 6 Zodra de verbinding is geverifieerd, verschijnt het bericht '**Success! Your device is connected to the Internet. If you have any problems using online services, please contact your Internet service provider.**'

2e	3e	Omschrijving
Server Network Settings	Connect to server	<p>Maak verbinding met de MagicInfo-server.</p> <ul style="list-style-type: none"> — Als u de TLS-optie toch gebruikt, wordt de server geconfigureerd om https te gebruiken en wordt de gegevensoverdracht gecodeerd. (Poortnummer: 7002) — Als u de TLS-optie niet gebruikt, voer dan het IP-adres en het poortnummer in. Gebruik 7001 als het poortnummer. (Wanneer u met poortnummer 7001 geen verbinding kunt maken met de server, dient u bij uw serverbeheerder het juiste poortnummer te achterhalen en dan het poortnummer te wijzigen.) — Voer het IP-adres en poortnummer van de server in. Gebruik 7001 als het poortnummer. (Wanneer u met poortnummer 7001 geen verbinding kunt maken met de server, dient u bij uw serverbeheerder het juiste poortnummer te achterhalen en dan het poortnummer te wijzigen.) — Ga voor de handleiding voor de MagicInfo Server naar de volgende website: http://displaysolutions.samsung.com → Support → Resources → MagicInfo Web Manual.
	MagicInfo Mode	<p>Selecteer de juiste instelling bij MagicInfo Mode volgens de omgeving waarin u het product gebruikt.</p> <ul style="list-style-type: none"> — Het aantal ondersteunde inhoudstypes kan beperkt zijn wanneer MagicInfo Mode is ingesteld op Lite. — Deze functie wordt niet op elk model ondersteund.
	Server Access	<p>Sta toegang tot de MagicInfo-server toe of weiger ze.</p>
	FTP Mode	<p>Geef de FTP-bedrijfsmodus op.</p>
	Proxy server	<p>Uw proxyserververbinding en gerelateerde functies instellen.</p> <ul style="list-style-type: none"> — Address / Port / ID en Password kunnen alleen worden gebruikt wanneer Proxy server is ingesteld op On.
Device Name		<p>Selecteer of voer een naam voor het apparaat in.</p> <p>Deze naam kan op het netwerkapparaat over het netwerk worden getoond.</p>

System

2e	3e	Omschrijving
Accessibility	Voice Guide Settings	<ul style="list-style-type: none">• Voice Guide Voice Guide in- of uitschakelen. De taal die voor Voice Guide wordt gebruikt, is dezelfde taal als die van het menu.<ul style="list-style-type: none">— Volume, Speed en Pitch kunnen alleen worden gebruikt wanneer Voice Guide is ingesteld op On.— De beschikbaarheid kan per regio verschillen.• Volume Het volume voor Voice Guide instellen.• Speed De snelheid voor Voice Guide instellen.• Pitch De toonhoogte voor Voice Guide instellen.• Background Sound Volume Stel het volume van het achtergrondgeluid in bij spraakaanwijzingen.<ul style="list-style-type: none">— Alleen model OH46B-S.
	High Contrast	De achtergrond en het lettertype van het menu instellen op een hoog contrast. Met deze optie geselecteerd zijn de menu's niet meer transparant.
	Enlarge	Vergroot het formaat van het Menugebied.
Start Setup		Voer de oorspronkelijke stappen uit zoals de eerste keer dat u dit product in gebruik nam. <ul style="list-style-type: none">— Geef uw pincode van 4 cijfers in. Standaard is de pincode '0-0-0-0'.— U kunt de pincode eventueel wijzigen met de functie Change PIN.— Wijzig de pincode om uw apparaat veilig te houden.



2e	3e	Omschrijving
Touch Control		Stel de functies voor aanraakbediening in. — Alleen model OH46B-S.
	Touch Control	Aanraakbewegingen bij het bedienen van uw apparaat voorkomen.
	Admin Menu Lock	Stel Admin Menu Lock in om het menu met beheerinstellingen weer te geven wanneer u met uw vinger het scherm blijft aanraken. — Alleen beschikbaar wanneer Touch Control is ingesteld op On .
Time		U kunt Clock Set of DST configureren. Configureer verschillende tijdgerelateerde instellingen.
	Clock Set	Selecteer Clock Set . Selecteer Date of Time en druk vervolgens op  . Gebruik de nummertoeetsen om de nummers in te voeren of druk op de pijltoetsen omhoog/omlaag. Gebruik de pijltoetsen links/rechts om van één invoerveld naar het volgende te gaan. Druk ten slotte op  . — U kunt de Date en Time rechtstreeks instellen door op de nummertoeetsen op de afstandsbediening te drukken.
	NTP Settings	Stel de server-URL en tijdzone in als u de netwerktime wilt gebruiken.
	DST	Schakelt de DST-functie (zomertijd functie) in of uit. — Start Date , End Date en Time Offset kunnen alleen worden gebruikt wanneer DST is ingesteld op On .
	Power On Delay	Bij aansluiting van meerdere producten past u de inschakeltijd van elk product aan om overbelasting te voorkomen (tussen 0 en 50 seconden).
Auto Source Switching	Auto Source Switching	Schakel naar vooraf ingestelde bron of andere bron wanneer verbinding met hoofdbronapparaat wordt verbroken.
	Primary Source Recovery	Selecteer of u de primaire ingangsbron wilt herstellen wanneer een primaire ingangsbron is ingeschakeld. — De functie Primary Source Recovery wordt uitgeschakeld als Primary Source op All staat.
	Primary Source	Selecteer een primaire bron waarnaar u wilt overschakelen wanneer er geen signaal wordt ontvangen van de huidige invoer.
	Secondary Source	Selecteer een secundaire bron waarnaar u wilt overschakelen wanneer er geen signaal wordt ontvangen van de huidige invoer. — De functie Secondary Source wordt uitgeschakeld als Primary Source op All staat.
	Default Input	Selecteer de standaardinvoer waarnaar u wilt overschakelen wanneer de nieuwe invoer wordt losgekoppeld. De optie Last Input heeft alleen betrekking op externe invoer via aangesloten kabels. — Auto Source Switching moet ingesteld zijn op New Input om de optie Default Input in te schakelen.

2e	3e	Omschrijving
Power Control	Auto Power On	Deze functie schakelt het product automatisch in zodra de stekker in het stopcontact wordt gestoken. De aan-uitknop hoeft niet te worden ingedrukt.
	Max. Power Saving	Bespaar energie door de computermonitor uit te schakelen als de computer gedurende een bepaalde tijd niet wordt gebruikt. — Deze functie wordt niet op elk model ondersteund.
	Standby Control	Zonder signalen wordt hiermee bepaald of de slaapstand al dan niet wordt ingeschakeld. — Deze functie wordt niet op elk model ondersteund.
	Remote Configuration	Deze functie houdt de netwerkvoeding ingeschakeld wanneer het product wordt uitgeschakeld.
	Power Button	De aan/uit-knop op de afstandsbediening  kan ingesteld worden om het product in te schakelen of om het product in of uit te schakelen.

2e	3e	Omschrijving
Eco Solution (Ondersteund model: OH46B)	Brightness Limit	Schakel de Brightness Limit in of uit. Als u On selecteert, heeft het scherm niet de maximale helderheid, maar bespaart u energie. — Deze functie wordt mogelijk niet ondersteund, afhankelijk van het model of de regio.
	Energy Saving Mode	U kunt het energieverbruik verminderen door de helderheid van het scherm aan te passen.
	Eco Sensor	Pas de helderheid van het beeld automatisch aan, afhankelijk van het omgevingslicht. — Als het schermcontrast onvoldoende is, stel dan Eco Sensor in op Off . Als Eco Sensor op Off staat, voldoet hij mogelijk niet aan de energienormen. — Deze functie wordt niet op elk model ondersteund. <ul style="list-style-type: none"> • Minimum Backlight Stel de minimale helderheid in voor het Signage-scherm. Deze functie werkt alleen als de waarde ervan lager is dan de waarde die is ingesteld in het menu Picture bij de instelling Backlight. — Als Eco Sensor op On staat, kan de helderheid van het beeldscherm wijzigen (enigszins donkerder of helderder worden), afhankelijk van de lichtintensiteit van de omgeving. — Alleen beschikbaar wanneer Eco Sensor is ingesteld op On. — Deze functie wordt niet op elk model ondersteund.
	Screen Lamp Schedule	<ul style="list-style-type: none"> • Screen Lamp Schedule Het lampschema in- of uitschakelen. • Schedule 1, Schedule 2 <ul style="list-style-type: none"> – Time De helderheid van het paneel wordt op een bepaald tijdstip gewijzigd in de helderheid die is ingesteld bij Lamp. – Lamp Pas de helderheid van het paneel aan. Hoe dichterbij 100, hoe lichter het paneel.
	No Signal Power Off	U kunt stroom besparen door het product uit te schakelen wanneer er van geen enkele bron een signaal wordt ontvangen. — Deze functie wordt niet op elk model ondersteund. — Deze functie werkt niet als het scherm in stand-bymodus is. — Het product schakelt automatisch uit op een gespecificeerd tijdstip. De tijd kan indien gewenst gewijzigd worden.
	Auto Power Off	Kies hoe lang het scherm wacht bij geen bediening tot deze zichzelf uitschakelt.

2e	3e	Omschrijving
Power and Energy Saving (Ondersteund model: OH46B-S)	Brightness Limit	Schakel de Brightness Limit in of uit. Als u On selecteert, heeft het scherm niet de maximale helderheid, maar bespaart u energie. – Deze functie wordt mogelijk niet ondersteund, afhankelijk van het model of de regio.
	Brightness Reduction	U kunt het energieverbruik verminderen door de helderheid van het scherm aan te passen.
	Brightness Optimization	Pas de helderheid van het beeld automatisch aan, afhankelijk van het omgevingslicht. – Als het schermcontrast onvoldoende is, stel dan Brightness Optimization in op Off . Als Brightness Optimization op Off staat, voldoet het apparaat mogelijk niet aan de energienormen. – Deze functie wordt niet op elk model ondersteund. <ul style="list-style-type: none"> • Minimum Brightness Stel de minimale helderheid in voor het Signage-scherm. Deze functie werkt alleen als de waarde ervan lager is dan de waarde die is ingesteld in het menu Picture bij de instelling Backlight. – Als Brightness Optimization op On staat, kan de helderheid van het beeldscherm wijzigen (enigszins donkerder of helderder worden), afhankelijk van de lichtintensiteit van de omgeving. – Alleen beschikbaar wanneer Brightness Optimization is ingesteld op On . – Deze functie wordt niet op elk model ondersteund.
	Screen Lamp Schedule	<ul style="list-style-type: none"> • Screen Lamp Schedule Het lampschema in- of uitschakelen. • Schedule 1, Schedule 2 <ul style="list-style-type: none"> – Time De helderheid van het paneel wordt op een bepaald tijdstip gewijzigd in de helderheid die is ingesteld bij Lamp. – Lamp Pas de helderheid van het paneel aan. Hoe dichterbij 100, hoe lichter het paneel.
	No Signal Power Off	U kunt stroom besparen door het product uit te schakelen wanneer er van geen enkele bron een signaal wordt ontvangen. – Deze functie wordt niet op elk model ondersteund. – Deze functie werkt niet als het scherm in stand-bymodus is. – Het product schakelt automatisch uit op een gespecificeerd tijdstip. De tijd kan indien gewenst gewijzigd worden.
	Auto Power Off	Kies hoe lang het scherm wacht bij geen bediening tot deze zichzelf uitschakelt.

2e	3e	Omschrijving
Fan Settings	Fan Control	Hiermee wordt auto of handmatig geselecteerd als instelling voor de ventilatorsnelheid.
	Fan Speed Setting	<p>Hiermee wordt de ventilatorsnelheid ingesteld op een waarde tussen 1 en 100.</p> <p>— Wordt ingeschakeld als Fan Control is ingesteld op Manual.</p>
	Outdoor Mode	<p>Als u het product gebruikt bij lage temperaturen onder 0 °C, moet u Outdoor Mode instellen op “On”.</p> <p>Deze functie houdt de temperatuur binnen in het product constant, zodat het product goed kan opstarten zodra het wordt ingeschakeld.</p> <p>— Laat de voedingskabel aangesloten wanneer deze functie is ingesteld op “On”.</p> <p>— Het product verbruikt in uitgeschakelde toestand meer energie met deze functie op “On” dan op “Off”.</p>
External Device Manager		<p>Beheer externe apparaten die zijn verbonden met uw Signage.</p> <p>— Deze functie wordt niet op elk model ondersteund.</p> <p>— Alleen model OH46B-S.</p>
	Input Device Manager	<p>Stel toetsenborden in voor gebruik met uw product. U kunt toetsenborden toevoegen en instellingen hiervan configureren.</p> <p>— Enkel beschikbaar voor modellen met Bluetooth.</p> <ul style="list-style-type: none"> • Bluetooth Device List Verbind een Bluetooth-toetsenbord, muis of gamepad met uw product. • Keyboard Settings Configureer de instellingen van het verbonden toetsenbord. <ul style="list-style-type: none"> – Keyboard Language Stel de taal van uw toetsenbord in. – Keyboard type Stel het type toetsenbord in. • Mouse Settings Configureer de instellingen van de verbonden muis. <ul style="list-style-type: none"> – Primary Button Selecteer de knop die u als primaire knop voor klikken en selecteren wilt gebruiken. – Pointer Speed Stel de snelheid van de muisaanwijzer in.
Play via		<p>Selecteer de juiste instelling bij Play via volgens de omgeving waarin u het product gebruikt.</p> <p>Afhankelijk van de instelling kan het startscherm er anders uitzien.</p> <p>— Deze functie wordt niet op elk model ondersteund.</p>

2e	3e	Omschrijving
Change PIN		<p>Wijzig uw 4-cijferige pincode.</p> <p>Kies 4 willekeurige cijfers als pincode en voer deze in bij Enter a new PIN.. Voer dezelfde 4 cijfers nog een keer in bij Enter the PIN again..</p> <p>Het product heeft uw nieuwe PIN onthouden.</p> <ul style="list-style-type: none"> — Standaard is de pincode '0-0-0-0'. — Wijzig de pincode om uw apparaat veilig te houden.
Security		<ul style="list-style-type: none"> — Geef uw pincode van 4 cijfers in. Standaard is de pincode '0-0-0-0'. U kunt de pincode eventueel wijzigen met de functie Change PIN. — Wijzig de pincode om uw apparaat veilig te houden.
	Safety Lock On	<p>Schakel Safety Lock On in of uit. Safety Lock On beperkt de handelingen die u met de afstandsbediening kunt uitvoeren. U moet de correcte pincode invoeren om Safety Lock On uit te schakelen.</p> <ul style="list-style-type: none"> • Power On Button <p>Schakel deze functie in om de aan/uit-toets op de afstandsbediening te kunnen gebruiken om het product in te schakelen wanneer Safety Lock On is ingeschakeld.</p>
	Screen Monitoring Lock	<p>Het monitoren van schermafbeeldingen door de MagicInfo-server wordt geblokkeerd.</p>
	USB Auto Play Lock	<p>Selecteer of MagicInfo-inhoud die op een aangesloten USB-apparaat is opgeslagen, automatisch moet worden afgespeeld.</p> <ul style="list-style-type: none"> — Uw inhoud moet Published Content  zijn die tot stand is gebracht met behulp van de MagicInfo Premium application en gepubliceerd is naar het USB-apparaat dat u gebruikt. Het programma van de MagicInfo Premium application is beschikbaar op de website. (http://displaysolutions.samsung.com) — Wanneer gepubliceerd naar een USB-apparaat, wordt uw Published Content  opgeslagen naar de mappen Contents en Schedules in de rootmap van het verbonden USB-apparaat. — Wanneer u een USB-apparaat met daarop MagicInfo-inhoud aansluit, wordt vijf seconden lang "USB Auto Play Lock : On" weergegeven.

2e	3e	Omschrijving
Security	Remote Management	U kunt externe opdrachten Allow (toestaan) of Deny (weigeren) om via een netwerk toegang te krijgen tot uw product.
	Secured Protocol	Beveilig het protocol tussen dit apparaat en andere apparaten. <ul style="list-style-type: none"> • SNMP Settings Stel uw id en wachtwoord in voor de SNMP-verbinding. — Deze functie wordt niet op elk model ondersteund.
	Server Security Status	U kunt de informatie over de MagicINFO-server raadplegen. — Deze functie is ingeschakeld wanneer er een verbinding is met de MagicINFO- of RM-server.
	Network Lock	Externe netwerktoegang blokkeren. U kunt netwerken op de server registreren om toegang toe te staan.
	USB Lock	Aansluiting op externe USB-poorten blokkeren.
	Certificate Manager	Beheer de certificaten die op dit apparaat zijn geïnstalleerd. — Alleen model OH46B-S. — Beperkt ondersteuning alleen voor gecertificeerde Enterprise WPA2 (TLS/TLS/PEAP)-modellen. — Deze functie wordt niet op elk model ondersteund. <ul style="list-style-type: none"> • App Certificate Bekijk en beheer de certificaten van de app die op dit apparaat is geïnstalleerd. Sluit een USB-flashstation met certificaten aan om de certificaten op dit apparaat te installeren. • Wi-Fi Certificate Bekijk en beheer de wifi-certificaten die op dit apparaat zijn geïnstalleerd. — Deze functie wordt niet op elk model ondersteund.

2e	3e	Omschrijving
General	Smart Security	<p>De beveiliging om het weergaveapparaat en de aangesloten opslagapparaten te beschermen tegen virussen.</p> <ul style="list-style-type: none"> • Scan Het weergaveapparaat en de aangesloten opslagapparaten controleren op virussen. • Isolated List De lijst met items die in isolatie zijn geplaatst omdat ze virussen bevatten. <p>— Alleen model OH46B.</p>
	Anynet+ (HDMI-CEC)	<p>Anynet+ is een functie die u in staat stelt om alle verbonden Samsung-apparaten die Anynet+ ondersteunen te bedienen met uw afstandsbediening van Samsung. Het Anynet+-systeem kan alleen gebruikt worden met Samsung-apparaten met een Anynet+-functie. Om er zeker van te zijn dat uw Samsung-apparaat deze functie heeft, kijkt u of er een Anynet+-logo op staat.</p> <p>— U kunt Anynet+-apparaten alleen bedienen met de afstandsbediening van het product, niet met de knoppen op het product.</p> <p>— De afstandsbediening van het product werkt wellicht niet onder bepaalde omstandigheden. In dit geval selecteert u opnieuw het Anynet+-apparaat.</p> <p>— Anynet+ werkt wanneer het AV-apparaat dat Anynet+ ondersteunt in stand-by of aan staat.</p> <p>— Anynet+ ondersteunt tot 12 AV-apparaten in totaal. N.B.: u kunt maximaal 3 apparaten van hetzelfde type verbinden.</p>

Foutoplossing voor Anynet+

Probleem	Mogelijke oplossing
Anynet+ werkt niet.	<ul style="list-style-type: none">• Controleer of het apparaat een Anynet+-apparaat is. Het Anynet+-systeem ondersteunt alleen Anynet+-apparaten.• Controleer of het stroomsnoer van het Anynet+-apparaat goed is aangesloten.• Controleer de verbindingen van de Video/Audio/HDMI-kabel van het Anynet+-apparaat.• Controleer of Anynet+ (HDMI-CEC) op On staat in het System-menu.• Controleer of de afstandsbediening compatibel is met Anynet+.• Anynet+ werkt in bepaalde omstandigheden niet. (eerste installatie)• Als u de HDMI-kabel hebt verwijderd en vervolgens opnieuw verbonden hebt, dient u ervoor te zorgen dat u de apparaten opnieuw zoekt of u zet uw product uit en weer aan.• Controleer of de Anynet+-functie van het Anynet+-apparaat ingesteld is op On.
Ik wil Anynet+ starten.	<ul style="list-style-type: none">• Controleer of het Anynet+-apparaat goed aangesloten is op het product en controleer of Anynet+ (HDMI-CEC) is ingesteld op On in het System-menu.
Ik wil Anynet+ afsluiten.	<ul style="list-style-type: none">• Druk op de knop SOURCE op de afstandsbediening van het product en selecteer een niet- Anynet+-apparaat.
Het bericht " Disconnecting Anynet+ device ... " wordt weergegeven op het scherm.	<ul style="list-style-type: none">• U kunt de afstandsbediening niet gebruiken tijdens het configureren Anynet+ of het overschakelen naar een weergavemodus.• Gebruik de afstandsbediening nadat het product de Anynet+-configuratie heeft afgerond of klaar is met het overschakelen naar Anynet+.
Het Anynet+-apparaat speelt niet af.	<ul style="list-style-type: none">• U kunt de afspeelfunctie niet gebruiken wanneer de eerste installatie bezig is.
Het verbonden apparaat wordt niet weergegeven.	<ul style="list-style-type: none">• Controleer of het apparaat wel of niet Anynet+-functies ondersteunt.• Controleer of de HDMI-kabel wel of niet goed aangesloten is.• Controleer of Anynet+ (HDMI-CEC) op On staat in het System-menu.• Zoek opnieuw naar Anynet+-apparaten.• Voor Anynet+ is een HDMI-verbinding nodig. Zorg ervoor dat het apparaat verbonden is met uw product via een HDMI-kabel.• Sommige HDMI-kabels ondersteunen Anynet+-functies wellicht niet.• Als de verbinding verbroken wordt als gevolg van een stroomstoring of de HDMI-kabel is losgekoppeld, dient u de apparaatscan te herhalen.

2e	3e	Omschrijving
General	HDMI Hot Plug	Deze functie wordt gebruikt om de vertraging te activeren voor het inschakelen van een DVI-/HDMI-bronapparaat.
	Custom Logo	<p>U kunt een aangepast logo downloaden en selecteren om weer te geven wanneer het product wordt ingeschakeld, en de weergavetijd van het logo instellen.</p> <ul style="list-style-type: none"> • Custom Logo <ul style="list-style-type: none"> – U kunt een aangepast logo (afbeelding/bestand) selecteren of de weergave van het aangepaste logo uitschakelen. – U moet het aangepaste logo downloaden van een extern USB-apparaat om het aangepaste logo in te stellen. • Logo Display Time <ul style="list-style-type: none"> – Als het type van het aangepaste logo Image is, kunt u de Logo Display Time instellen. • Download Logo File <ul style="list-style-type: none"> – U kunt een aangepast logo op het product downloaden van een extern USB-apparaat. – De bestandsnaam van het aangepaste logo dat u wilt downloaden, moet worden opgeslagen als 'samsung', met kleine letters. – Als er meerdere USB-verbindingen zijn, zal het product proberen om het aangepaste logo te downloaden van het laatste apparaat dat op het product aangesloten is geweest. <div style="border: 1px solid black; padding: 5px; margin-top: 10px;"> <p>Beperkingen van bestand voor aangepast logo</p> <ul style="list-style-type: none"> • U kunt afbeeldingen van max. 50 MB gebruiken. <ul style="list-style-type: none"> – Ondersteund afbeeldingsbestand: samsung_image.* – Ondersteunde bestandsextensies: jpg, jpeg, bmp, png • U kunt video's van max. 150 MB gebruiken. We bevelen een lengte aan van minder dan 20 seconden. <ul style="list-style-type: none"> – Ondersteund videobestand: samsung_video.* – Ondersteunde bestandsextensies: avi, mpg, mpeg, mp4, ts, wmv, asf </div>

2e	3e	Omschrijving
General	Game Mode	<p>Bij het verbinden met een spelconsole zoals PlayStation™ of Xbox™ kunt u genieten van een meer realistische spelervaring door het selecteren van spelmodus.</p> <ul style="list-style-type: none"> — Als u andere externe apparaten aansluiten wanneer Game Mode ingeschakeld is, werkt het scherm mogelijk niet goed.
	DICOM Simulation Mode	<p>Pas de weergavemodus aan een foto aan die dicht bij de GSDF-norm van DICOM Part 14 zit.</p> <ul style="list-style-type: none"> — Dit apparaat kan niet worden gebruikt als een apparaat voor medische diagnose, zelfs niet als de DICOM-simulatiemodus ingeschakeld is. — Deze functie wordt niet op elk model ondersteund. — Alleen model OH46B-S.
	Director Mode	<p>Minimaliseert de beeldbewerking om de oorspronkelijke bedoeling van de filmregisseur op het scherm weer te geven.</p> <ul style="list-style-type: none"> — Alleen model OH46B-S.
	Adaptive Picture	<p>Optimaliseert de helderheid en biedt de beste beeldkwaliteit in real time, gebaseerd op het lichtniveau van de omgeving. Wanneer deze functie is ingeschakeld, worden sommige beeldinstellingen niet ondersteund.</p> <ul style="list-style-type: none"> — Alleen model OH46B-S.
	Empty Storage	<p>Verwijder bestanden om ruimte te maken voor nieuwe inhoudsbestanden. Bestanden in recent programma worden niet verwijderd.</p>
Reset System		<p>Zet alle systeeminstellingen terug naar hun standaardwaarden.</p>

Support

2e	3e	Omschrijving
Software Update		<p>Het menu Software Update stelt u in staat om uw productsoftware te upgraden naar de nieuwste versie.</p> <ul style="list-style-type: none">— Zorg ervoor dat u de stroom niet uitzet totdat de upgrade klaar is. Het product gaat automatisch uit en aan na het afronden van de software-upgrade.— Bij het upgraden van software gaan alle video- en audio-instellingen die u gedaan hebt terug naar de standaardinstellingen. Wij adviseren u om uw instellingen op te schrijven zodat u ze gemakkelijk kunt resetten na de upgrade.
	Update Now	<p>Werk de software bij naar de meest recente versie.</p> <ul style="list-style-type: none">— Current version: dit is de softwareversie die reeds geïnstalleerd is in het product.
Contact Samsung		<p>U vindt er het adres van de website van Samsung, het telefoonnummer van het callcenter, het modelnummer van uw product, de softwareversie, de Open Source-licentie en andere informatie.</p> <ul style="list-style-type: none">— Ga naar Contact Samsung en zoek de Model Code en Software Version van het product.
Apps		<p>Beheer uw apps en werk ze bij. Ga akkoord met de Voorwaarden als u het menu Apps wilt gebruiken.</p> <p>Controleer de details van de app en installeer de app opnieuw als deze niet goed werkt.</p> <ul style="list-style-type: none">— Alleen model OH46B-S.

2e	3e	Omschrijving
Terms & Privacy		<p>Bekijk het privacybeleid voor MagicInfo en andere services en stel deze in.</p> <ul style="list-style-type: none">— Zorg ervoor dat het product met het netwerk is verbonden.— Menu-items kunnen verschillen afhankelijk van het model.— De beschikbaarheid kan per regio verschillen.— Deze functie wordt alleen ingeschakeld wanneer “Smart Signage Privacy Notice” is geselecteerd tijdens de installatie.— Alleen model OH46B-S.
Device Care		<p>Optimaliseer en stel een diagnose van de conditie van uw Signage. U kunt uw opslagruimte controleren en opschonen, een diagnose van problemen stellen of technische ondersteuning aanvragen.</p> <ul style="list-style-type: none">— Alleen model OH46B-S.
Reset All		<p>Met deze optie worden de huidige instellingen voor een weergaveapparaat hersteld naar de fabrieksinstellingen.</p>

Hoofdstuk 07

Problemen oplossen

– Voordat u met de klantenservice van Samsung belt, kunt u het product als volgt testen. Als het probleem zich blijft voordoen, kunt u contact opnemen met de dichtstbijzijnde klantenservice van Samsung.

– Als er geen beeld wordt weergegeven, controleert u het computersysteem, de videocontroller en de kabel.

Voordat u contact opneemt met een Samsung-servicecentrum

Het product testen

Controleer of uw product normaal werkt door gebruik te maken van de testfuncties van het product.

Als er een leeg scherm wordt weergegeven terwijl het aan/uit-lampje of de sensor van de afstandsbediening knippert, zelfs als het product goed is aangesloten op een computer, voert u de producttest uit.

- 1 Schakel zowel de computer als het product uit.
- 2 Koppel alle kabels los van het product.
- 3 Product inschakelen.
- 4 Als **No Cable Connected** wordt weergegeven, werkt het product normaal.

De resolutie en frequentie controleren

Not Optimum Mode wordt kort weergegeven als een modus wordt geselecteerd die de ondersteunde resoluties overschrijdt (zie de ondersteunde Vooraf ingestelde timingmodi).

Controleer het volgende

Installatieprobleem (PC-modus)

Het scherm wordt constant in- en uitgeschakeld.	Controleer de kabelverbinding tussen de het product en de computer en zorg ervoor dat de kabels goed zijn bevestigd.
Wanneer er een HDMI- of HDMI-DVI-kabel is aangesloten op het product en de PC, wordt er aan alle vier de kanten van het scherm een lege ruimte weergegeven.	<p>De lege ruimte op het scherm wordt niet veroorzaakt door het product.</p> <p>De lege ruimte op het scherm wordt veroorzaakt door de pc of grafische kaart. U kunt dit probleem oplossen door de schermgrootte aan te passen in de HDMI- of DVI-instellingen voor de grafische kaart.</p> <p>Als het instellingenmenu van de grafische kaart geen optie bevat waarmee de schermgrootte kan worden aangepast, werkt u het stuurprogramma van de grafische kaart bij naar de nieuwste versie. (Neem contact op met de fabrikant van de grafische kaart of de computer voor meer informatie over het aanpassen van de scherminstellingen.)</p>

Probleem met het scherm

No Signal wordt weergegeven op het scherm.	<p>Controleer of het product goed is verbonden met een kabel.</p> <p>Controleer of het apparaat dat op het product is aangesloten, is ingeschakeld.</p>
Not Optimum Mode wordt weergegeven.	<p>Dit bericht wordt weergegeven wanneer een signaal van de grafische kaart de maximale resolutie en frequentie van het product overschrijdt.</p> <p>Raadpleeg de tabel met ondersteunde vooraf ingestelde timingmodi en stel op basis van de productspecificaties een maximale resolutie en frequentie in.</p>
De beelden op het scherm worden vervormd weergegeven.	Controleer de kabelaansluiting met het product.
Het scherm is niet helder. Het scherm is vaag.	Stel de resolutie en de frequentie in op het aanbevolen niveau.
Het scherm is onstabiel en vertoont trillingen.	Controleer of de resolutie en de frequentie van de computer en de grafische kaart zijn ingesteld binnen een bereik dat compatibel is met het product. Vervolgens kunt u indien nodige de scherminstellingen aanpassen door de aanvullende informatie in het productmenu den de tabel met standaardsignaalmodi te raadplegen.
Er blijven schaduwen of echobeelden achter op het scherm.	
Het scherm is te helder. Het scherm is te donker.	Pas de instellingen voor Brightness en Contrast aan.
De schermkleur is inconsistent.	Ga naar Picture en pas de instellingen bij Colour Space aan.
Het wit lijkt niet echt wit.	Ga naar Picture en pas de instellingen bij White Balance aan.

Probleem met het scherm

Er wordt geen beeld op het scherm weergegeven en het aan/uit-lampje of de sensor van de afstandsbediening knippert elke 0,5 tot 1 seconde.	Het product bevindt zich in de energiebesparingsmodus. Druk op een toets op het toetsenbord of beweeg de muis om terug te keren naar het vorige scherm.
Het product gaat automatisch uit.	Ga naar System en controleer of Auto Power Off is ingesteld op Off . Als een computer op het product is aangesloten, controleer dan de voedingsstatus van de computer. Controleer of de voedingskabel goed op het product is aangesloten en of de stekker goed in het stopcontact zit. Als het signaal van het aangesloten apparaat niet wordt gedetecteerd, gaat het product na 10 tot 15 minuten automatisch uit.
De beeldkwaliteit van het product is anders dan in de winkel waar het product is aangeschaft.	Gebruik een HDMI-kabel om HD-kwaliteit te krijgen.
Het beeld op het scherm ziet er niet normaal uit.	Gecodeerde video-inhoud kan er afwijkend uitzien in scènes met veel snelle bewegingen, zoals bij sport of een actiefilm. Een zwak signaal of lage beeldkwaliteit kan tot een abnormaal beeld leiden. Dit betekent niet dat het product defect is. Een mobiele telefoon binnen een afstand van één meter kan storing geven op analoge en digitale producten.
De helderheid en de kleur zien er niet normaal uit.	Ga naar Picture en pas de scherminstellingen aan, zoals Colour Temperature , Brightness en Sharpness . Ga naar System en pas de instellingen bij Energy Saving Mode aan. Zet de scherminstellingen terug op de standaardinstellingen.
Lijnen (rood, groen of blauw) zijn zichtbaar op het scherm.	Deze lijnen worden weergegeven wanneer er een defect is in de chip DATA SOURCE DRIVER IC van de monitor. Neem voor dit probleem contact op met een Samsung Servicecenter.
Het scherm ziet er instabiel uit en blijft vervolgens staan.	Het scherm kan stil blijven staan wanneer een andere resolutie dan de aanbevolen resoluties wordt gebruikt of het signaal niet stabiel is. U lost dit probleem op door de computer in te stellen op een aanbevolen resolutie.
Weergave op het volledige scherm is niet mogelijk.	Geschaalde SD-inhoud (4:3) kan zwarte balken geven aan beide zijden van een HD-kanaal. Een video met een andere beeldverhouding dan het product zelf kan zwarte balken geven aan de boven- en onderzijde van het scherm. Stel het schermformaat in op schermvullende weergave op het product of het bronapparaat.

Problemen met de afstandsbediening

De afstandsbediening werkt niet.	Zorg dat de batterij is geplaatst (+/-). Controleer of de batterijen leeg zijn. Controleer of er sprake is van een stroomstoring. Zorg ervoor dat de voedingskabel is aangesloten. Controleer of er speciale verlichting of neonlampen zijn ingeschakeld in de nabijheid van het product.
----------------------------------	---

Problemen met een bronapparaat

Er wordt een piepend geluid weergegeven wanneer mijn computer wordt opgestart.	Als u een piepgeluid hoort als de pc wordt aangezet, moet u de pc laten nakijken.
--	---

Ander probleem

Het product ruikt naar plastic.	De geur van plastic is normaal en verdwijnt na verloop van tijd.
Beeld of geluid valt af en toe weg.	Controleer of de kabel stevig vastzit en sluit deze zo nodig opnieuw aan. Een heel harde of dikke kabel kan audio- of videobestanden beschadigen. Gebruik flexibele, duurzame kabels. Wanneer u het product aan de wand bevestigt, verdient het aanbeveling om kabels te gebruiken die in een hoek kunnen worden aangesloten.
Kleine deeltjes op de randen van het product.	De deeltjes maken deel uit van het ontwerp van het product. Het product is niet defect.
Wanneer ik de resolutie van de computer wil veranderen, krijg ik de melding The defined resolution is not supported..	Het bericht The defined resolution is not supported. wordt weergegeven als de resolutie van de invoerbron de maximumresolutie van het scherm overschrijdt. U lost dit probleem op door de computer in te stellen op een resolutie die het scherm ondersteunt.
HDMI Black Level werkt niet goed op een HDMI-apparaat met YCbCr-uitvoer.	Deze functie is alleen beschikbaar wanneer een bronapparaat, zoals een dvd-speler of decoder, met een HDMI-kabel (RGB-signaal) is aangesloten op het product.
Geen geluid in de modus HDMI.	De weergegeven kleuren kunnen er afwijkend uitzien. Beeld of geluid is mogelijk niet beschikbaar. Dit kan zich voordoen als op het product een bronapparaat is aangesloten dat alleen een oude versie van de HDMI-norm aankan.

Ander probleem

De IR-sensor doet het niet.

Controleer of het lampje van de sensor gaat branden wanneer u op een knop op de afstandsbediening drukt.

Als het lampje van de sensor niet gaat branden, zet u het product uit en weer aan met de schakelaar achter op het product.

(Wanneer het scherm wordt uitgezet, wordt het aan/uit-lampje of de sensor van de afstandsbediening rood.)

Als het lampje van de sensor nog steeds niet gaat branden nadat u het product uit en weer aan hebt gezet, is mogelijk een interne verbinding losgekomen.

Neem contact op met het dichtstbijzijnde servicecenter om het product te laten repareren.

Als het sensorlampje wel brandt maar niet knippert (rood) op het moment dat u op een knop op de afstandsbediening drukt, is de IR-sensor mogelijk defect.

Neem contact op met het dichtstbijzijnde servicecenter om het product te laten repareren.

- Deze functie is alleen beschikbaar wanneer een bronapparaat, zoals een dvd-speler of decoder, met een HDMI-kabel (RGB-signaal) is aangesloten op het product.

V & A

Vraag

Hoe kan ik de frequentie wijzigen?

-
- Raadpleeg de gebruikershandleiding van uw computer of grafische kaart voor meer informatie over instellingen.

Antwoord

U kunt de frequentie instellen via uw grafische kaart.

- Windows 7: Ga naar Configuratiescherm → Vormgeving en persoonlijke instellingen → Beeldscherm → Resolutie aanpassen → Geavanceerde instellingen → Beeldscherm en pas de frequentie aan bij Beeldscherminstellingen.
- Windows 8: Ga naar Instellingen → Configuratiescherm → Vormgeving en persoonlijke instellingen → Beeldscherm → Resolutie aanpassen → Geavanceerde instellingen → Beeldscherm en pas de frequentie aan bij Beeldscherminstellingen.
- Windows 10: Ga naar Instellingen → Systeem → Beeldscherm → Geavanceerde beeldscherminstellingen → Eigenschappen van beeldschermadapter → Beeldscherm en pas onder Beeldscherminstellingen de Vernieuwingsfrequentie aan.

Hoe kan ik de resolutie wijzigen?

- Windows 7: Ga naar Configuratiescherm → Vormgeving en persoonlijke instellingen → Beeldscherm → Resolutie aanpassen en pas de resolutie aan.
- Windows 8: Ga naar Instellingen → Configuratiescherm → Vormgeving en persoonlijke instellingen → Beeldscherm → Resolutie aanpassen en pas de resolutie aan.
- Windows 10: Ga naar Instellingen → Systeem → Beeldscherm → Geavanceerde beeldscherminstellingen en pas de resolutie aan.

Hoe stel ik de energiebesparingsmodus in?

- Windows 7: u kunt de energiebesparingsmodus inschakelen via Configuratiescherm → Vormgeving en persoonlijke instellingen → Persoonlijke instellingen → Instellingen voor schermbeveiliging of via BIOS SETUP op de computer.
 - Windows 8: U kunt de energiebesparingsmodus inschakelen via Instellingen → Configuratiescherm → Vormgeving en persoonlijke instellingen → Persoonlijke instellingen → Instellingen voor schermbeveiliging of via BIOS SETUP op de computer.
 - Windows 10: U kunt de energiebesparingsmodus inschakelen via Instellingen → Persoonlijke instellingen → Vergrendelingsscherm → Instellingen voor time-out van beeldscherm → Stroomverbruik & slaapstand of via BIOS SETUP op de computer
-

Hoofdstuk 08

Specificaties

– Grootte

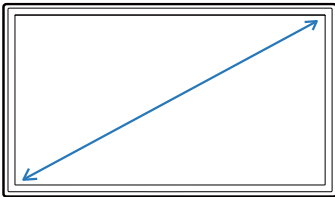

– Weergavegebied

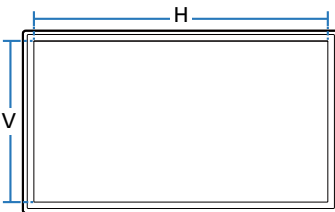

Algemeen

Modelnaam		OH46B / OH46B-S
Paneel	Grootte	Klasse 46 (45,9 inch / 116,8 cm)
	Weergavegebied	1018,08 mm (H) x 572,67 mm (V)
Stroomtoevoer		AC100-240V~ 50/60Hz Raadpleeg het label op de achterkant van het product, aangezien het standaardvoltage per land kan verschillen.
Omgevingsvereisten	In bedrijf	Temperatuur : -30 °C - 50 °C (-22 °F - 122 °F) * Om de behuizing te installeren houdt u de interne temperatuur op 40 °C of lager. Luchtvochtigheid : 10 % tot 80 %, niet condenserend
	Opslag	Temperatuur : -20 °C - 50 °C (-4 °F - 122 °F) Luchtvochtigheid : 5 % tot 95 %, niet condenserend * Van toepassing voordat het product wordt uitgepakt.

- Plug-and-Play

Deze monitor kan worden geïnstalleerd op en gebruikt voor elk Plug and Play-systeem. De binaire gegevensuitwisseling tussen de monitor en het computersysteem optimaliseert de monitorinstellingen. De monitor wordt automatisch geïnstalleerd. U kunt de installatie-instellingen echter naar wens wijzigen.

- Door de manier waarop dit product wordt geproduceerd kan circa één pixel per miljoen pixels (1 ppm) van het paneel lichter of donkerder worden weergegeven. Dit is niet van invloed op de prestaties van het product.
- Raadpleeg de website van Samsung voor de gedetailleerde specificaties van het apparaat.
- Ga voor informatie over energie-etikettering voor dit product in het Europese productregister voor energie-etikettering (EPREL) naar https://eprel.ec.europa.eu/qr/*****, waarbij ***** het EPREL-registratienummer van het product is. U vindt het registratienummer op het classificatielabel van uw product.

Voorinstelbare timingmodi

— Vanwege de eigenschappen van het scherm kan dit product voor elk schermformaat slechts worden ingesteld op één resolutie voor een optimale beeldkwaliteit. Wanneer er een andere resolutie dan de opgegeven resolutie wordt ingesteld, kan dit ten koste gaan van de beeldkwaliteit. Om dit te voorkomen, kunt u het beste de opgegeven optimale resolutie voor uw product selecteren.

– Horizontale frequentie
De tijd die nodig is om één lijn van links naar rechts op het scherm te scannen, wordt de horizontale cyclus genoemd. Het omgekeerde van deze horizontale cyclus is de horizontale frequentie. De horizontale frequentie wordt gemeten in kHz.

– Verticale frequentie
Het product geeft een beeld meerdere keren per seconde weer (zoals een knipperende tl-lamp) om een beeld voor de kijker weer te geven. De frequentie waarmee een beeld per seconde wordt weergegeven, wordt de verticale frequentie of vernieuwingsfrequentie genoemd. De verticale frequentie wordt gemeten in Hz.

Modelnaam		OH46B / OH46B-S
Synchronisatie	Horizontale frequentie	15 – 135 kHz
	Verticale frequentie	24 – 75 Hz
Resolutie	Optimale resolutie	1920 x 1080 @ 60 Hz
	Maximale resolutie	4096 x 2160 @ 60 Hz

Het scherm wordt automatisch aangepast als er een signaal via uw computer wordt overgedragen die behoort tot de volgende standaard signaalmodi. Als het signaal dat via de computer wordt verzonden, niet tot de standaard signaalmodi behoort, wordt er mogelijk een leeg scherm weergegeven terwijl het aan/uit-lampje of de sensor van de afstandsbediening aan is. Wijzig in dat geval de instellingen overeenkomstig de volgende tabel door de gebruikershandleiding bij de grafische kaart te raadplegen.

Resolutie	Horizontale frequentie (kHz)	Verticale frequentie (Hz)	Pixelfrequentie (MHz)	Sync-polariteit (H/V)
IBM, 720 x 400	31,469	70,087	28,322	-/+
MAC, 640 x 480	35,000	66,667	30,240	-/-
MAC, 832 x 624	49,726	74,551	57,284	-/-
MAC, 1152 x 870	68,681	75,062	100,000	-/-
VESA, 640 x 480	31,469	59,940	25,175	-/-
VESA, 640 x 480	37,861	72,809	31,500	-/-
VESA, 640 x 480	37,500	75,000	31,500	-/-
VESA, 800 x 600	37,879	60,317	40,000	+/+
VESA, 800 x 600	48,077	72,188	50,000	+/+

Resolutie	Horizontale frequentie (kHz)	Verticale frequentie (Hz)	Pixelrequentie (MHz)	Sync-polariteit (H/V)
VESA, 800 x 600	46,875	75,000	49,500	+/+
VESA, 1024 x 768	48,363	60,004	65,000	-/-
VESA, 1024 x 768	56,476	70,069	75,000	-/-
VESA, 1024 x 768	60,023	75,029	78,750	+/+
VESA, 1152 x 864	67,500	75,000	108,000	+/+
VESA, 1280 x 720	45,000	60,000	74,250	+/+
VESA, 1280 x 800	49,702	59,810	83,500	-/+
VESA, 1280 x 1024	63,981	60,020	108,000	+/+
VESA, 1280 x 1024	79,976	75,025	135,000	+/+
VESA, 1366 x 768	47,712	59,790	85,500	+/+
VESA, 1440 x 900	55,935	59,887	106,500	-/+
VESA(RB), 1600 x 900	60,000	60,000	108,000	+/+
VESA, 1680 x 1050	65,290	59,954	146,250	-/+
VESA, 1920 x 1080	67,500	60,000	148,500	+/+
CTA-861, 3840 x 2160	54,000	24,000	297,000	+/+
CTA-861, 3840 x 2160	56,250	25,000	297,000	+/+
CTA-861, 3840 x 2160	67,500	30,000	297,000	+/+
CTA-861, 3840 x 2160	112,500	50,000	594,000	+/+

Resolutie	Horizontale frequentie (kHz)	Verticale frequentie (Hz)	Pixelrequentie (MHz)	Sync-polariteit (H/V)
CTA-861, 3840 x 2160	135,000	60,000	594,000	+/+
CTA-861, 4096 x 2160	54,000	24,000	297,000	+/+
CTA-861, 4096 x 2160	67,500	30,000	297,000	+/+
CTA-861, 4096 x 2160	112,500	50,000	594,000	+/+
CTA-861, 4096 x 2160	135,000	60,000	594,000	+/+

Hoofdstuk 09

Bijlage

Dienstverlening tegen betaling (door klanten)

— Wanneer u om service vraagt, kunnen wij in de volgende gevallen ondanks de garantie kosten in rekening brengen voor een bezoek van een monteur.

Geen productdefect

Reiniging van het product, afstelling, uitleg, herinstallatie enzovoort.

- Als een monteur aanwijzingen geeft voor het gebruik van het product of gewoon enkele opties aanpast zonder het product te demonteren.
- Als een defect het gevolg is van externe omgevingsfactoren (internet, antenne, signaal van kabel enzovoort).
- Als een product opnieuw wordt geïnstalleerd of als er extra apparaten worden aangesloten na de eerste installatie van het aangeschafte product.
- Als een product opnieuw wordt geïnstalleerd op een andere locatie of na een verhuizing.
- Als de klant om aanwijzingen voor het gebruik vraagt vanwege een product van een ander bedrijf.
- Als de klant om aanwijzingen voor het gebruik van het netwerk of een programma van een ander bedrijf vraagt.
- Als de klant vraagt om de software voor het product te installeren en te configureren.
- Als een monteur de binnenzijde van het product moet ontdoen van stof of vreemde stoffen.
- Als de klant om een extra installatie vraagt na aanschaf van het product bij een postorderbedrijf of online.

Productschade als gevolg van een fout van de klant

Productschade als gevolg van een verkeerde handeling of verkeerde reparatie door de klant.

Als het product schade heeft opgelopen als gevolg van:

- impact van buitenaf of laten vallen;
- het gebruik van verbruiksartikelen of apart verkochte producten die niet voldoen aan de eisen van Samsung;
- reparatie door een persoon die geen monteur is van een erkend servicebedrijf of partner van Samsung Electronics Co., Ltd.
- wijziging van het model of reparatie van het product door de klant;
- gebruik van het product op een verkeerde spanning of via niet-goedgekeurde elektrische aansluitingen;
- het niet volgen van de voorzorgsmaatregelen uit de gebruikershandleiding.

Overig

- Als het product defect raakt als gevolg van een natuurramp. (onweer, brand, aardbeving, overstrooming enzovoort)
- Als verbruiksartikelen op zijn. (batterij, toner, verlichting, kop, trilmechanisme, lamp, filter, lint enzovoort)

— Als de klant om service vraagt terwijl het product niet defect is, kunnen servicekosten in rekening worden gebracht. Lees daarom eerst de gebruikershandleiding.

Het voorkomen van scherminbranding

Wat is scherminbranding?

Wanneer het scherm normaal wordt gebruikt, mag er geen scherminbranding optreden. Een normaal gebruik verwijst naar continu veranderende videopatronen. Wanneer er langdurig een vast patroon op het scherm wordt weergegeven, kan er een licht spanningsverschil optreden tussen de elektroden in de pixels die vloeibare kristallen besturen.

Een dergelijk spanningsverschil tussen de elektroden neemt naar verloop van tijd toe, waardoor het vloeibare kristal dunner wordt. Als dit gebeurt, is het mogelijk dat het vorige beeld zichtbaar blijft wanneer het patroon wordt gewijzigd.

- ⊘ Deze informatie is een richtlijn om scherminbranding te voorkomen. Het gedurende langere tijd weergeven van een vast scherm, kan scherminbranding veroorzaken. Dit probleem is niet opgenomen in de garantie.

Aanbevolen preventiemethoden

Het gedurende langere tijd weergeven van een vast scherm, kan scherminbranding of vlekken veroorzaken. Als u het product gedurende langere tijd niet gebruikt, schakel het dan uit of activeer de energiebesparingsmodus of stel de schermbeveiliging met bewegende beelden in.

- Verander de kleuren regelmatig.

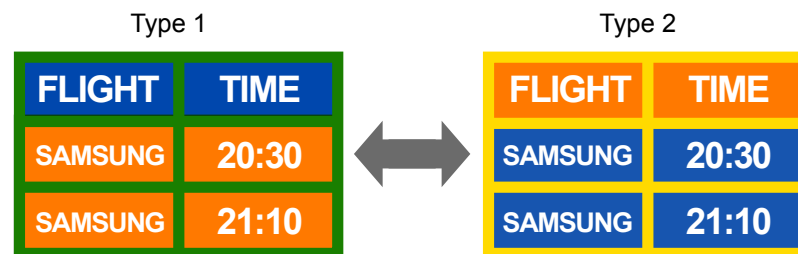

- Gebruik liever geen tekstkleuren en achtergrondkleuren die qua helderheid zeer contrasteren.

— Gebruik liever geen kleuren die qua helderheid zeer contrasteren (zwart en wit; grijs en zwart).



Licentie



Dolby, Dolby Atmos, Dolby Audio and the double-D symbol are registered trademarks of Dolby Laboratories Licensing Corporation. Manufactured under license from Dolby Laboratories. Confidential unpublished works. Copyright © 2012-2021 Dolby Laboratories. All rights reserved.

Open Source-licentiekennisgeving

Wanneer u open-source software gebruikt, zijn er open-source licenties beschikbaar in het productmenu.

Voor informatie over de Open Source-licentiekennisgeving neemt u contact op met Samsung Open Source (<http://opensource.samsung.com>)



The terms HDMI and HDMI High-Definition Multimedia Interface, and the HDMI Logo are trademarks or registered trademarks of HDMI Licensing Administrator, Inc. in the United States and other countries.

Terminologie

480i/480p/720p/1080i/1080p_____

Elk van de bovenstaande scanfrequenties verwijst naar het aantal effectieve scanlijnen die de resolutie bepalen. De scanfrequentie kan worden aangeduid in i (interlaced) of p (progressief), afhankelijk van de scanmethode.

- Scannen

Scannen verwijst naar een proces voor het verzenden van pixels die op progressieve wijze het beeld vormen. Hoe groter het aantal pixels, hoe helderder en levendiger het beeld.

- Progressief

In de progressieve scanmodus worden alle lijnen met pixels op het scherm één voor één gescand (progressief).

- Interlaced

In de interlaced scanmodus, worden eerst alle oneven lijnen met pixels van boven naar beneden gescand en vervolgens worden alle andere lijnen met pixels (die nog niet zijn gescand) gescand.

Non-interlace- en

interlacemodus_____ De non-interlacemodus (progressieve scan) geeft een horizontale lijn op progressieve wijze van de boven- naar de onderkant van het scherm weer. In de interlacemodus worden eerst de oneven lijnen en vervolgens de even lijnen weergegeven. De non-interlacemodus wordt voornamelijk gebruikt voor monitoren omdat het een helder beeld geeft. De interlacemodus wordt voornamelijk gebruikt voor tv's.

Dot Pitch_____ Het scherm bestaat uit rode, groene en blauwe stippen. Hoe kleiner de afstand tussen deze punten hoe hoger de resolutie. Dot pitch verwijst naar de kleinste afstand tussen twee punten met dezelfde kleur. Dot pitch wordt gemeten in millimeters.

Verticale frequentie_____ Het product geeft een afbeelding meerdere keren per seconde weer (zoals een knipperende tl-lamp) om een beeld voor de kijker weer te geven. De frequentie waarmee een beeld per seconde wordt weergegeven, wordt de verticale frequentie of vernieuwingsfrequentie genoemd. De verticale frequentie wordt gemeten in Hz.

Bijvoorbeeld: 60Hz verwijst naar het feit dat één beeld 60 keer per seconde wordt weergegeven.

Horizontale frequentie_____ De tijd die nodig is om één lijn van links naar rechts op het scherm te scannen, wordt de horizontale cyclus genoemd. Het omgekeerde van deze horizontale cyclus is de horizontale frequentie. De horizontale frequentie wordt gemeten in kHz.

Bron_____ Invoerbron verwijst naar een videobronapparaat dat is aangesloten op het product, zoals een camcorder of video- of dvd-speler.

Plug & Play_____ Plug & Play is een functie waarmee de gegevens tussen een monitor en een computer automatisch worden uitgewisseld voor een optimale weergaveomgeving. Het product gebruikt VESA DDC (internationale norm) om Plug & Play uit te voeren.

Resolutie_____ De resolutie is het aantal horizontale punten (pixels) en verticale punten (pixels) waaruit het scherm is opgebouwd. Het geeft aan hoe gedetailleerd een beeld wordt weergegeven. Bij een hogere resolutie kunnen er meer gegevens worden weergegeven op het scherm en is handig wanneer er tegelijkertijd meerdere taken moeten worden uitgevoerd.

Bijvoorbeeld: een resolutie van 1920 x 1080 bestaat uit 1920 horizontale pixels (horizontale resolutie) en 1080 verticale pixels (verticale resolutie).

DVD (Digital Versatile Disc)_____

DVD verwijst naar een schijf voor massaopslag ter grootte van een cd. U kunt op deze schijf multimediatoepassingen (audio, video of games) opslaan met de MPEG-2 videocompressietechnologie.

HDMI (High Definition Multimedia Interface)_____ Dit is een interface die kan worden aangesloten op zowel een digitale audiobron als op een high-definition videobron door gebruik te maken van één kabel zonder compressie.

Multiple Display Control (MDC)_____ MDC (Multiple Display Control) is een toepassing waarmee u meerdere weergaveapparaten tegelijk kunt besturen via een computer. De communicatie tussen een computer en een monitor vindt plaats via RS232C-kabels (seriële gegevensoverdracht) en RJ45-kabels (LAN).