



Dell UltraSharp 43 4K-USB-C-Hub-Monitor -U4323QE

Bedienungsanleitung

Modell: U4323QE
Regulatorisches Modell: U4323QEt



-  **HINWEIS: HINWEIS zeigt wichtige Informationen, die Ihnen bei der besseren Nutzung Ihres Computers helfen.**
-  **ACHTUNG: ACHTUNG zeigt potenzielle Hardware-Schäden oder Datenverluste, falls Anweisungen nicht befolgt werden.**
-  **WARNUNG: WARNUNG zeigt die Gefahr von Sachschäden, Verletzungen oder Tod.**

Copyright © 2022 Dell Inc. oder ihre Tochtergesellschaften. Alle Rechte vorbehalten. Dell, EMC und andere Marken sind Marken der Dell Inc. oder ihrer Tochtergesellschaften. Andere Marken könnten Marken ihrer jeweiligen Inhaber sein.

2022 – 09

Rev. A00

Inhalt

Sicherheitshinweise	5
Über Ihren Monitor	6
Lieferumfang	6
Produktmerkmale	7
Teile und Bedienelemente identifizieren	9
Ansicht von vorne	9
Ansicht von hinten	10
Ansicht von unten	11
Technische Daten des Monitors	13
Auflösungsspezifikationen	15
Voreingestellte Anzeigemodi	15
Elektrische Spezifikationen	16
Technische Daten Lautsprecher	17
Physikalische Eigenschaften	17
Umgebungseigenschaften	18
Pinbelegungen	19
Plug-and-Play-Fähigkeit	26
Qualitäts- und Pixelrichtlinie des LCD-Monitors	26
Wartungsanweisungen	27
Ihren Monitor reinigen	27
Monitor aufstellen	28
Ständer befestigen	28
Neigen, schwenken und Höhe verstellen	30
Neigen, schwenken und Höhe verstellen	30
Kabel organisieren	31
Monitor anschließen	32
Dell Power Button Sync (DPBS)	35
Monitor zum ersten Mal für DPBS verbinden	38
DPBS-Funktion verwenden	39





Monitor für USB-C verbinden	41
Monitorständer entfernen.	43
Wandmontage (Optional)	44
Monitor bedienen	45
Monitor einschalten..	45
Joystick nutzen	45
Menü-Startprogramm verwenden	46
Taste an der-Frontblende	48
Hauptmenü verwenden	49
OSD-Sperre verwenden	69
Ersteinrichtung.	72
Warnmeldungen	73
Maximale Auflösung einstellen.	77
Fehlerbehebung	78
Selbsttest	78
Integrierte Diagnostik	80
Allgemeine Probleme	81
Produktspezifische Probleme	83
Spezifische Probleme mit Universal Serial Bus (USB)	86
Regulatorische Informationen	87
FCC-Hinweise (nur USA) und andere regulatorische Informationen	87
Dell kontaktieren.	87
EU-Produktdatenbank für Energieetikett und	
Produktinformationsblatt	87



Sicherheitshinweise

Beachten Sie die folgenden Sicherheitshinweise zum Schutz Ihres Monitors vor möglichen Schäden und zur Gewährleistung Ihrer persönlichen Sicherheit. Sofern nicht anderweitig angegeben, geht jedes Verfahren in diesem Dokument davon aus, dass Sie die mit Ihrem Monitor gelieferten Sicherheitshinweise gelesen haben.

 **HINWEIS: Lesen Sie vor Verwendung des Monitors die mit Ihrem Monitor gelieferten und auf das Produkt gedruckten Sicherheitshinweise. Bewahren Sie die Dokumentation zum künftigen Nachschlagen an einem sicheren Ort auf.**

 **WARNUNG: Die Verwendung von Bedienelementen, Einstellungen oder Verfahren, die in dieser Dokumentation nicht angegeben sind, birgt die Gefahr von Stromschlag sowie elektrischen und/oder mechanischen Risiken.**

 **WARNUNG: Bei langfristigem Hören von Audio bei hoher Lautstärke über Kopfhörer (an Monitor mit entsprechender Unterstützung) kann Ihr Gehör geschädigt werden.**

- Stellen Sie den Monitor auf einen stabilen Untergrund und gehen Sie sorgsam mit ihm um. Der Bildschirm ist zerbrechlich und kann beschädigt werden, wenn er fallen gelassen oder mit einem scharfen Gegenstand dagegen geschlagen wird.
- Achten Sie bei Verwendung des Netzteils darauf, dass die örtliche Stromversorgung mit den Angaben übereinstimmt.
- Bewahren Sie den Monitor bei Raumtemperatur auf. Übermäßige Kälte oder Hitze kann sich negativ auf die Flüssigkristalle des Displays auswirken.
- Verbinden Sie das Netzkabel vom Monitor mit einer in der Nähe befindlichen und leicht zugänglichen Steckdose. Siehe **Ihren Monitor anschließen**.
- Platzieren und verwenden Sie den Monitor nicht auf einem feuchten Untergrund oder in der Nähe von Wasser.
- Setzen Sie den Monitor keinen starken Vibrationen oder festen Stößen aus. Platzieren Sie den Monitor beispielsweise nicht in einem Kofferraum.
- Trennen Sie den Monitor, wenn Sie ihn voraussichtlich längere Zeit nicht benutzen.
- Vermeiden Sie Stromschläge, indem Sie nicht versuchen, Abdeckungen zu entfernen oder das Innere des Monitors zu berühren.
- Lesen Sie diese Anweisungen aufmerksam. Bewahren Sie dieses Dokument zum künftigen Nachschlagen auf. Befolgen Sie alle am Produkt angegebenen Warnungen und Anweisungen.
- Bestimmte Monitore können über die separat erhältliche VESA-Halterung an der Wand montiert werden. Achten Sie darauf, die richtigen VESA-Spezifikationen entsprechend den Angaben im Abschnitt zur Wandmontage der Bedienungsanleitung zu verwenden.

Informationen zu Sicherheitshinweisen finden Sie in den mit Ihrem Monitor gelieferten Informationsdokument zu Sicherheit, Umwelt und Richtlinien.







Über Ihren Monitor

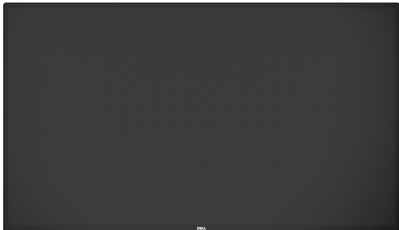

Lieferumfang

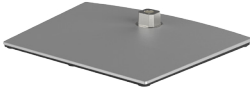
Die folgende Tabelle zeigt die Liste der mit Ihrem Monitor gelieferten Komponenten, Wenden Sie sich an Dell, falls etwas fehlen sollte. Weitere Informationen finden Sie unter [Dell kontaktieren](#).

 **HINWEIS: Einige Artikel sind möglicherweise optional und nicht im Lieferumfang Ihres Monitors enthalten. Einige Funktionen und Merkmale sind in bestimmten Ländern möglicherweise nicht verfügbar.**

Komponentenabbildung	Komponentenbeschreibung
	Display
	Ständer
	Basis
	Netzkabel (variiert je nach Land)
	DisplayPort-Kabel, 1,8 m (DisplayPort auf DisplayPort)
	USB-C-Gen2-Kabel, 1,0 m (A zu C)



	USB-C-Gen2-PD3.0-Kabel, 1,0 m
	<ul style="list-style-type: none"> • Premium-High-Speed-HDMI-Kabel, 1,8 m
	<ul style="list-style-type: none"> • Kurzanleitung • Informationen zu Sicherheit, Umwelt und Richtlinien

Produktmerkmale

Der **Dell UltraSharp U4323QE** verfügt über aktive Matrix, Dünnschichttransistor (TFT), Flüssigkristallanzeige (LCD) und LED-Hintergrundbeleuchtung. Zu den Merkmalen des Monitors zählen:

- 107,95 cm (42,51 Zoll) sichtbarer Anzeigebereich (diagonal gemessen). Auflösung von 3840 x 2160 (16:9) plus Vollbildunterstützung bei niedrigeren Auflösungen.
- Neigungs-, Schwenk- und Vertikalausdehnungs-Einstellmöglichkeiten.
- Integrierte Lautsprecher (2 x 8 W).
- Abnehmbarer Sockel und Video-Electronics-Standards-Association- (VESA™) Montagelöcher (100 mm und 200 mm) für flexible Montagelösungen.
- Extrem schmale Blende minimiert den Blendenabstand bei der Nutzung mehrerer Monitore, was eine einfachere Einrichtung mit einem eleganten Betrachtungserlebnis ermöglicht.
- Die umfassende digitale Anschlussfähigkeit mit DP-macht Ihren Monitor zukunftssicher.
- Einzelnes USB-C Power Delivery (90 W) eines kompatiblen Notebooks bei gleichzeitigem Videosignaleingang.
- USB-C- und RJ45-Anschlüsse ermöglichen ein netzwerkverbundenes Erlebnis mit nur einem Kabel.
- Plug-and-Play-Fähigkeit, falls durch Ihren Computer unterstützt.
- Anpassungen über das Bildschirmmenü zur einfachen Einrichtung und Bildschirmoptimierung.
- Sperrung von Ein-/Austaste und OSD-Tasten.
- Steckplatz für Sicherheitsschloss.
- ≤ 0,3 W im Ausgeschalteter Modus.



- Unterstützt Bild-neben-Bild- (BnB) / Bild-im-Bild- (BiB) Auswahlmodus.
 - Unterstützt HDMI-CEC-Funktion.
 - Unterstützt Wake-On-LAN S3/S4/S5* und MAPT (MAC Address Pass Through).
 - Unterstützt interne MST- (Multi-Stream Transport) Funktion (Bildschirmpartition-Option im OSD) für DP-Anschluss und Type-C (Video + Daten).
 - Unterstützt USB-KVM-Funktion (USB x 4).
 - Der Monitor verfügt über die Funktion Dell Power Button Sync (DPBS), wodurch der Betriebsstatus des PC-Systems über die Ein-/Austaste des Monitors gesteuert werden kann.**
 - Erstklassiger Blendenaustausch sorgt für ein ruhiges Gewissen.
 - Optimieren Sie den Augenkomfort mit einem flimmerfreien Bildschirm, minimiert die Gefahr durch das Abstrahlen von blauem Licht.
 - Dieser Monitor nutzt einen Bildschirm mit schwachem Blaulicht. Wenn der Monitor auf die Werkseinstellungen oder Standardeinstellungen zurückgesetzt wird (**voreingestellter Modus: Standard**), arbeitet er in Übereinstimmung mit TÜV Rheinland (Anbieter von Hardware-Lösungen).
 - Verringert die Gefahren des vom Bildschirm emittierten blauen Lichts, damit Sie ein komfortableres Betrachtungserlebnis haben.
 - Der Monitor nutzt Flimmer-Free-Technologie, die für das Auge sichtbares Flimmern behebt, ein komfortables Betrachtungserlebnis bietet und Augenbelastungen und -ermüdung verhindert.
- * Für Dell-Systeme, die diese Funktion unterstützen.
- ** Ein Dell-System, das DPBS unterstützt, finden Sie auf der Dell-Website. Die DPBS-Funktion kann im OSD-Menü unter Anzeige aktiviert werden.





 **WARNUNG: Mögliche Langzeiteffekte der Blaulichtemission von Monitoren können Augenschäden, unter anderem einschließlich Augenermüdung und digitale Augenbelastung, sein.**



Teile und Bedienelemente identifizieren

Ansicht von vorne



Markierung	Beschreibung	Verwendung
1	LED-Betriebsanzeige	Weißes Leuchten zeigt an, dass der Monitor eingeschaltet ist und normal funktioniert. Weißes Atmen zeigt an, dass sich der Monitor im Bereitschaftsmodus befindet.
2	 Schnellzugriff-USB-Anschluss 2: USB-C-Datenanschluss	Schließen Sie hier Ihr USB-Gerät an. Anschluss mit Symbol  unterstützt 5V/3A.
3	 Schnellzugriff-USB-Anschluss 3: USB-A-Super-Speed-Anschluss, 10 G/s (USB3.2 Gen 2)	Schließen Sie hier Ihr USB-Gerät an. Der Anschluss mit dem  -Akksymbol unterstützt Battery Charging Rev. 1.2.

 **Hinweis:** Sie können diesen Anschluss erst verwenden, nachdem Sie das USB-Kabel (A zu C oder C zu C) an den USB-C-Upstream-Port an der Rückseite des Monitors und den PC angeschlossen haben.



Ansicht von hinten







Markierung	Beschreibung	Verwendung
1	VESA-Montagelöcher (100 x 100 mm und 200 x 200 mm – von der Rückseite angebrachte VESA-Abdeckung)	Montieren Sie den Monitor mit einem VESA-kompatiblen Wandmontageset an der Wand (100 x 100 mm und 200 x 200 mm).
2	Typenschild	Listet regulatorische Genehmigungen auf.
3	Ständerfreigabetaste	Löst den Ständer vom Monitor.
4	Ein-/Austaste	Zum Ein- oder Ausschalten des Monitors.
5	Joystick	Zur Steuerung des Bildschirmmenüs. Weitere Informationen finden Sie unter Monitor bedienen .
6	Etikett mit MAC-Adresse, Strichcode, Seriennummer und Service-Tag	Beachten Sie dieses Etikett, falls Sie sich an den technischen Support von Dell wenden müssen. Das Service-Tag ist ein einzigartiger alphanumerischer Identifikator, mit dem Dell-Servicetechniker die Hardware-Komponenten in Ihrem Computer identifizieren und auf Garantieinformationen zugreifen können.
7	Kabelverwaltungsschlitz	Zum Organisieren von Kabeln, indem Sie durch den Schlitz gesteckt werden.

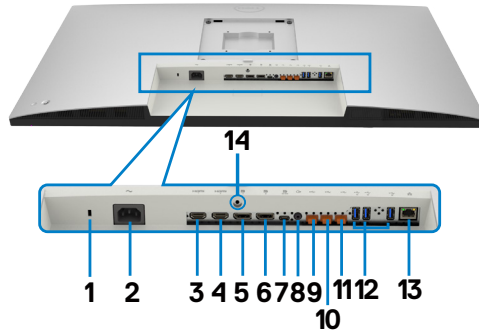







Ansicht von unten



Markierung	Beschreibung	Verwendung
1	Steckplatz für Sicherheitsschloss (Basierend auf Kensington Security Slot™)	Sichert den Monitor mit einem Sicherheitsschloss (Sicherheitsschloss nicht im Lieferumfang enthalten).
2	 Stromanschluss	Zum Anschließen des Stromkabels.
3	HDMI HDMI 1-Anschluss	Zum Anschließen Ihres Computers über das HDMI-Kabel.
4	HDMI HDMI 2-Anschluss	
5	 DP 1-Anschluss (Eingang)	Zum Anschluss des Computer-DP-Kabels.
6	 DP 2-Anschluss (Eingang)	
7	 USB-C 1-Upstream (Video + Daten)	Schließen Sie Ihren Kabel mit einem USB-C-Kabel an. Der USB-C 1-Upstream-Anschluss bietet die schnellste Übertragungsrate und den alternierenden Modus mit DP-1.4-Unterstützung der maximalen Auflösung von 3840 x 2160 bei 60 Hz PD 20V / 4,5A, 15V / 3A, 9V / 3A, 5V / 3A. HINWEIS: USB-C wird bei Versionen vor Windows 10 nicht unterstützt.



8	 Audio-Line-Out-Anschluss	Zum Anschließen von Lautsprechern zur Audiowiedergabe über HDMI-, USB-C -(Video + Daten) oder DisplayPort-Audiokanäle. Es wird nur Dualkanalaudio unterstützt. HINWEIS: Der Audio-Line-Out-Anschluss unterstützt keine Kopfhörer.
9	 USB-C 2-Upstream (Nur Daten)	
10	 USB-C 3-Upstream (Nur Daten)	Zur Verbindung Ihres Computers über das USB-Kabel (A zu C oder C zu C). Sobald dieses Kabel angeschlossen ist, können Sie die USB-Downstream-Anschlüsse am Monitor nutzen. HINWEIS: Entfernen Sie bei Verwendung des USB-C den Gummistöpsel.
11	 USB-C 4-Upstream (Nur Daten)	
12	 Super speed USB 10Gb/s (USB 3.2 Gen2) (3)	Schließen Sie hier Ihr USB-Gerät an. Sie können diese Anschlüsse erst nutzen, nachdem Sie das USB-Kabel (A zu C oder C zu C) vom Computer am Monitor angeschlossen haben.
13	 RJ45-Anschluss	Internetverbindung herstellen. Sie können erst nach Anschluss des USB-Kabels (A zu C oder C zu C) zwischen Computer und Monitor per RJ45 im Internet surfen.
14	Ständerverriegelung	Zur Verriegelung des Ständers am Monitor mit einer Schraube (M3 x 6 mm, Schraube nicht im Lieferumfang enthalten).



Technische Daten des Monitors

Bildschirmtyp	Aktivmatrix – TFT-LCD
Paneltyp	In-Plane-Switching-Technologie
Seitenverhältnis	16:9
Sichtbare Bildabmessungen	
Diagonal	107,95 cm
Aktiver Bereich	
Horizontal	941,184 mm
Vertikal	529,416 mm
Bereich	498277,868 mm ²
Pixelabstand	0,2451 mm x 0,2451 mm
Pixel pro Zoll (PPI)	103,6
Betrachtungswinkel	
Horizontal	178° (typisch)
Vertikal	178° (typisch)
Helligkeit	350 cd/m ² (typisch)
Kontrastverhältnis	1000:1 (typisch)
Bildschirmbeschichtung	Blendfreie Behandlung des Frontpolarisators, (3H) harte Beschichtung
Hintergrundbeleuchtung	LED
Reaktionszeit (Grau zu Grau)	5 ms (Tempomodus) 8 ms (Normalmodus)
Farbtiefe	1,07 Mrd. Farben
Farbskala*	sRGB 95 % (min.)



Konnektivität	<ul style="list-style-type: none"> • 2 x DP 1.4 • 2 x HDMI 2,1 (TMDS)** • 1 x USB-C (DP 1.4 HBR3 (2 Lanes)/HBR2 (4 Lanes), PD 90 W, 2/4-Lane-Umschaltung) , USB 3.2 Gen 2 10 Gb/s) Upstream • 3 x USB-C (USB 3.2 Gen 2 10 Gb/s, KVM) Upstream • 1 x Analog 2,0-Audio-Line-Ausgang (3,5-mm-Anschluss) • 3 x USB-A (USB 3.2 Gen2, 10 Gbps)-Downstream • 1 x RJ45 (PXE-Boot, Durchschleifen von MAC-Adressen, WoL, 1 Gb/s) <p>Schnellzugriff:</p> <ul style="list-style-type: none"> • 1 x USB-A (USB 3.2 Gen2, 10 Gbps)- Downstream mit BC-1.2 • 1 x USB-C (USB 3.2 Gen2, 10 Gbps, 15 W)-Downstream
Randbreite (vom Monitorrand bis zum aktiven Bereich)	
Oben	12,99 mm
Links/rechts	13,01 mm
Unten	18,10 mm
Anpassbarkeit	
Höhenverstellbarer Ständer	60 mm
Neigen	-5° to 10°
Schwenken	-20° to 20°
Drehen	NA
Kabelverwaltung	Ja
Dell-Display-Manager-(DDM) Kompatibilität	Easy Arrange und andere Tastenfunktionen
Sicherheit	Schlitz für Sicherheitsschloss (Kabelschloss separat erhältlich)

* Nur bei nativer Panelauflösung, mit Voreinstellung Benutzermodus.

**Unterstützt nicht die optionale HDMI-2.1-Spezifikation, einschließlich HDMI Ethernet Channel (HEC), Audio Return Channel (ARC), Standard für 3D-Format und -Auflösungen, Standard für digitale 4K-Kinoauflösung, HDR, Fixed Rate Link (FRL), enhanced Audio Return Channel (eARC) , Variable Refresh Rate (VRR), Quick Media Switching (QMS), Quick Frame Transport (QFT), Auto Low Latency Mode (ALLM), Display Stream Compression (DSC) und Source-Based Tone Mapping (SBTM).



Auflösungsspezifikationen

Horizontaler Abtastbereich	30 bis to 140 kHz
Vertikaler Abtastbereich	29 bis to 76 Hz
Maximale voreingestellte Auflösung	3840 x 2160 bei 60 Hz
Videoanzeigefähigkeit (HDMI)	480p, 576p, 720p, 1080i, 1080p, 2160p
Videoanzeigefähigkeit (DP und USB Type-C Alternate Mode)	480p, 576p, 720p, 1080p, 2160p

Voreingestellte Anzeigemodi

Anzeigemodus	Horizontale Frequenz (kHz)	Vertikale Frequenz (Hz)	Pixel-takt (MHz)	Sync-Polarität (horizontal/vertikal)
VGA, 720 x 400	31,47	70,00	28,32	-/+
VGA, 640 x 480	31,47	60,00	25,18	-/-
VESA, 640 x 480	37,50	75,00	31,50	-/-
VESA, 800 x 600	37,88	60,00	40,00	+/+
VESA, 800 x 600	46,88	75,00	49,50	+/+
VESA, 1024 x 768	48,36	60,00	65,00	-/-
VESA, 1024 x 768	60,02	75,00	78,75	+/+
MAC, 1152 x 864	67,50	75,00	108,00	+/+
CVT, 1280 x 800	49,70	60,00	83,50	-/+
VESA, 1280 x 1024	64,00	60,00	108,00	+/+
VESA, 1280 x 1024	80,00	75,00	135,00	+/+
VESA, 1600 x 1200	75,00	60,00	162,00	+/+
VESA, 1680 x 1050	65,29	60,00	146,25	-/+
VESA, 1920 x 1080	67,50	60,00	148,50	+/+
CVT, 1920 x 1200	74,04	60,00	154,00	+/-
CVT, 2048 x 1152	71,58	60,00	197,00	+/-
CVT, 3840 x 2160	133,00	60,00	533,25	+/-



Elektrische Spezifikationen

Videoeingangssignale	<ul style="list-style-type: none"> • Digitales Videosignal für jede Differentialleitung Je Differentialleitung bei einer Impedanz von 100 Ohm • Unterstützt DP/HDMI/USB-C -Signaleingang
Eingangsspannung/-frequenz/-strom	100 bis 240V Wechselspannung/ 50 oder 60 Hz \pm 3 Hz / 2,6A (maximal)
Einschaltstrom	120 V: 42 A (max.) 240 V: 80 A (max.) Einschaltstrom wird bei einer Umgebungstemperatur von 0 °C gemessen.
Leistungsaufnahme	0,3 W (Ausgeschalteter Modus) ¹ 0,3 W (Bereitschafts-modus) ¹ 52,1 W (Eingeschalteter Modus) ¹ 250 W (max.) ² 37,59 W (P_{on}) ³ 119,24 W (TEC) ³

¹ Gemäß EU 2019/2021 und EU 2019/2013.

² Max. Helligkeits- und Kontrasteinstellung mit maximaler Energieauslastung an allen USB-Anschlüsse.

³ P_{on} : Energieverbrauch im eingeschalteten Zustand gemäß Definition in der Energy Star 8.0-Version.

TEC: Gesamtenergieverbrauch in kWh gemäß Definition in der Energy Star 8.0-Version.

Dieses Dokument dient ausschließlich Informationszwecken und gibt die Laborleistung wieder. Ihr Produkt kann je nach Software, Komponenten und Peripherie, die Sie bestellt haben, abweichen und es gibt keine Verpflichtung zur Aktualisierung solcher Informationen. Daher sollte sich der Kunde bei Entscheidungen bezüglich elektrischer Toleranzen oder anderweitig nicht auf diese Informationen verlassen. Es werden weder ausdrücklich noch impliziert Zusicherungen im Hinblick auf die Genauigkeit oder Vollständigkeit gemacht.

 **HINWEIS: Dieser Monitor ist ENERGY STAR-zertifiziert.**



Dieses Produkt qualifiziert sich mit den werkseitigen Standardeinstellungen, die über die „Werksrücksetzung“-Funktion im OSD-Menü wiederhergestellt werden können, für ENERGY STAR. Durch Änderung der werkseitigen Standardeinstellungen oder Aktivierung weiterer Funktionen könnte sich der Stromverbrauch erhöhen und den Grenzwert von ENERGY STAR überschreiten.



Technische Daten Lautsprecher

Nennleistung	2 x 8 W
Frequenzbereich	100 Hz bis 20 kHz
Impedanz	6 Ohm

Physikalische Eigenschaften

Anschlussyp	<ul style="list-style-type: none">• DP-Anschluss• HDMI Anschluss• USB-C-Anschluss• Audio-Line-Ausgang• USB-C (USB 3.2 Gen2, 10 Gbps)-Upstream-Anschluss x 3• USB-A (USB 3.2 Gen2, 10 Gbps)-Downstream-Anschluss x 4 (Port mit  -Akkusymbol unterstützt BC 1.2.)• RJ45 Anschluss• USB-C (USB 3.2 Gen2, 10 Gbps, 15 W)-Downstream-Anschluss
Signalkabeltyp	DP-zu-DP-Kabel, 1,8 m Premium-High-Speed-HDMI-Kabel, 1,8 m USB-3.2-Gen-2-C-zu-C-Kabel, 1,0 m
Abmessungen (mit Ständer)	
Höhe (ausgezogen)	655,20 mm
Höhe (eingezogen)	595,20 mm
Breite	967,21 mm
Tiefe	256,40 mm
Abmessungen (ohne Ständer)	
Höhe	560,50 mm
Breite	967,21 mm
Tiefe	64,08 mm
Ständerabmessungen	
Höhe (ausgezogen)	499,50 mm
Höhe (eingezogen)	439,50 mm
Breite	320,00 mm
Tiefe	256,40 mm
Basis	320,00 mm x 249,00 mm



Gewicht	
Gewicht mit Verpackung	25,23 kg
Gewicht mit Ständerbaugruppe und Kabeln	18,55 kg
Gewicht ohne Ständerbaugruppe (bei Wandmontage oder VESA-Montage - ohne Kabel)	13,16 kg
Gewicht der Ständerbaugruppe	4,95 kg

Umgebungseigenschaften

Konformität mit Standards	
<ul style="list-style-type: none"> • ENERGY STAR-zertifizierter Monitor. • EPEAT-registriert, wo zutreffend. EPEAT-Registrierung variiert je nach Land. Den Registrierungsstatus je nach Land entnehmen Sie bitte https://www.epeat.net. • RoHS-konform. • BFR/PVC-freier Monitor (mit Ausnahme externer Kabel). • Erfüllt Leckstrom-Anforderungen nach NFPA 99. • Arsenfreies Glas und kein Einsatz von Quecksilber nur für den Bildschirm. 	
Temperatur	
Betrieb	0 bis 40°C
Nicht im Betrieb	-20 bis 60°C
Feuchtigkeit	
Betrieb	10 bis 80% (nicht kondensierend)
Nicht im Betrieb	5 bis 90 % (nicht kondensierend)
Höhe	
Betrieb	5.000 m (maximal)
Nicht im Betrieb	12.192 m (maximal)
Wärmeableitung	
	853,04 BTU/hour (maximal)
	177,77 BTU/hour (Eingeschalteter Modus)



Pinbelegungen

DP-Anschluss (Eingang)

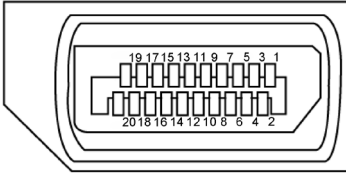

Pin-Nummer	20 polig Seite des angeschlossenen Signalkabels
1	ML3 (n)
2	Erde
3	ML3 (p)
4	ML2 (n)
5	Erde
6	ML2 (p)
7	ML1 (n)
8	Erde
9	ML1 (p)
10	ML0 (n)
11	Erde
12	ML0 (p)
13	Konfig 1
14	Konfig 2
15	AUX-Kanal (p)
16	Erde
17	AUX-Kanal (n)
18	Hot-Plug-Erkennung
19	Zurück
20	DP-Strom



HDMI-Anschluss

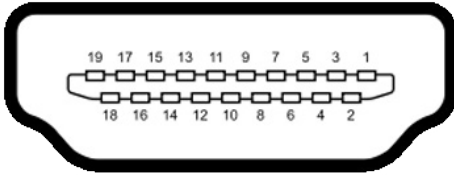

Pin-Nummer	19 polig Seite des angeschlossenen Signalkabels
1	TMDS DATA 2+
2	TMDS DATA 2 SHIELD
3	TMDS DATA 2-
4	TMDS DATA 1+
5	TMDS DATA 1 SHIELD
6	TMDS DATA 1-
7	TMDS DATA 0+
8	TMDS DATA 0 SHIELD
9	TMDS DATA 0-
10	TMDS CLOCK+
11	TMDS CLOCK SHIELD
12	TMDS CLOCK-
13	CEC
14	Reserved (N.C. on device)
15	DDC CLOCK (SCL)
16	DDC DATA (SDA)
17	DDC/CEC Ground
18	+5 V POWER
19	HOT PLUG DETECT



USB-C-Anschluss

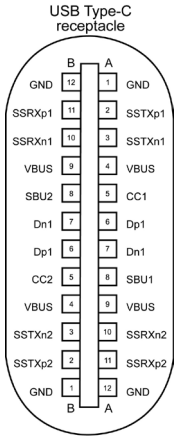



typically connected to a charger through a Type-C cable

Kontakt	Signalbelegung	Kontakt	Signalbelegung
A1	GND	B12	GND
A2	SSTXp1	B11	SSRXp1
A3	SSTXn1	B10	SSRXn1
A4	VBUS	B9	VBUS
A5	CC1	B8	SBU2
A6	Dp1	B7	Dn1
A7	Dn1	B6	Dp1
A8	SBU1	B5	CC2
A9	VBUS	B4	VBUS
A10	SSRXn2	B3	SSTXn2
A11	SSRXp2	B2	SSTXp2
A12	GND	B1	GND





Universal Serial Bus (USB) Schnittstelle

Dieser Abschnitt liefert Ihnen Informationen über die an Ihrem Monitor verfügbaren USB-Ports.

 **HINWEIS: Bis zu 2 A am USB-Downstream-Anschluss (Anschluss mit dem Akkusymbol ) mit Geräten, die mit Battery Charging Rev. 1.2 konform sind; bis zu 0,9 W an den anderen USB-Downstream-Anschlüssen. Bis zu 3 A am USB-Type-C-Downstream-Anschluss (Anschluss mit Symbol ) mit 5-V- / 3-A-konformen Geräten.**

Ihr Computer hat die folgenden USB-Ports:

- 4 Upstream - an der Rückseite.
- 5 Downstream - 2 an der Unterseite, 3 an der Rückseite.
- Ladeanschluss – die Ports mit  -Akkusymbol unterstützen schnelle Aufladung, falls das Gerät BC 1.2-kompatibel ist. Der USB-C-Downstream-Anschluss mit Symbol  unterstützt Schnellladefunktion, wenn das Gerät mit 5 V / 3 A kompatibel ist.

 **HINWEIS: Die USB-Ports des Monitors funktionieren nur, wenn der Monitor eingeschaltet ist oder sich im Bereitschaftsmodus befindet. Wenn das USB-Kabel (A zu C oder C zu C) eingesteckt ist, funktionieren die USB-Anschlüsse normal. Andernfalls befolgen Sie die OSD-Einstellung von Sonstige USB-Aufladung, falls die Einstellung „Ein im Bereitschaftsmodus“ ist. Anschließend funktionieren die USB-Anschlüsse normal, andernfalls ist USB deaktiviert. Wenn Sie den Monitor aus- und dann wieder einschalten, dauert es möglicherweise einige Sekunden, bis die angeschlossenen Peripheriegeräte wieder normal funktionieren.**

SuperSpeed-USB-10-Gb/s-(USB 3.2 Gen2) Gerät

Übertragungsgeschwindigkeit	Datenrate	Maximale Leistungsaufnahme (jeAnschluss)
Super speed+	10 Gb/s	4,5 W
Super speed	5 Gb/s	4,5 W
High-Speed *	480 Mb/s	2,5 W
Full-Speed *	12 Mb/s	2,5 W

 **HINWEIS: Gerätegeschwindigkeit, wenn Hohe Auflösung ausgewählt ist.**

USB 2.0 Gerät

Übertragungsgeschwindigkeit	Datenrate	Maximale Leistungsaufnahme (jeAnschluss)
High-Speed	480 Mb/s	2,5 W
Full-Speed	12 Mb/s	2,5 W
Low-Speed	1,5 Mb/s	2,5 W



**USB-USB 3.2 Gen2 (10 Gbps)
Downstream-Anschluss (Unterseite)**

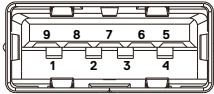

PIN-Nummer	Signalbezeichnung
1	VBUS
2	D-
3	D+
4	GND
5	StdA_SSRX-
6	StdA_SSRX+
7	GND_DRAIN
8	StdA_SSTX-
9	StdA_SSTX+
Hülle	Shield

**USB-USB 3.2 Gen2 (10 Gbps)
Downstream-Anschluss (Rückseite)**

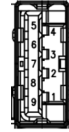

PIN-Nummer	Signalbezeichnung
1	VBUS
2	D-
3	D+
4	GND
5	StdA_SSRX-
6	StdA_SSRX+
7	GND_DRAIN
8	StdA_SSTX-
9	StdA_SSTX+
Hülle	Shield



USB-C Downstream-Anschluss (Unterseite)

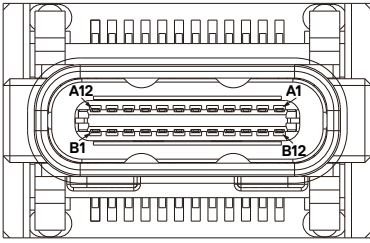

Pin	Signalname	Pin	Signalname
A1	GND	B12	GND
A2	SSTXp1	B11	SSRXp1
A3	SSTXn1	B10	SSRXn1
A4	VBUS	B9	VBUS
A5	CC1	B8	SBU2
A6	Dp1	B7	Dn1
A7	Dn1	B6	Dp1
A8	SBU1	B5	CC2
A9	VBUS	B4	VBUS
A10	SSRXn2	B3	SSTXn2
A11	SSRXp2	B2	SSTXp2
A12	GND	B1	GND

RJ45-Anschluss (Anschlussseite)

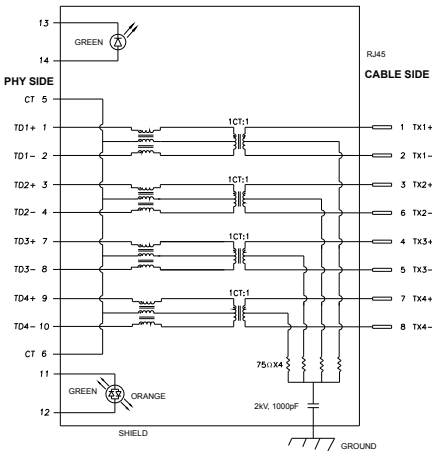

Pin	Signalname	Pin	Signalname
1	TD1 +	8	TD3 -
2	TD1 -	9	TD4 +
3	TD2 +	10	TD4 -
4	TD2 -	11	GREEN_OR-ANGE
5	CT	12	GREEN_OR-ANGE
6	CT	13	GREEN
7	TD3 +	14	GREEN



reibernstallation

Installieren Sie den für Ihr System verfügbaren Realtek-USB-GBE-Ethernet-Controller-Treiber. Diesen können Sie unter <https://www.dell.com/support> im Abschnitt „Treiber und Download“ herunterladen.

Netzwerk (RJ45) Datenrate über USB-C bei 1000 Mb/s.

HINWEIS: Dieser LAN-Anschluss ist mit 1000Base-T-IEEE 802.3az konform, unterstützt Durchschleifen der MAC-Adresse (MAPT) (auf das Etikett des Modells gedruckt), Wake-On-LAN (WOL) (unterstützt S3/S4/S5) und UEFI*-PXE-Boot-Funktion [UEFI-PXE-Boot wird an Desktop-PCs von Dell nicht unterstützt (außer bei OptiPlex 7090/3090 Ultra Desktop)]. Diese 3 Funktionen hängen von den BIOS-Einstellungen und der Betriebssystemversion ab. Die Funktionalität kann bei Nicht-Dell-PCs variieren.

*UEFI steht für Unified Extensible Firmware Interface.

Status der RJ45-Anschluss-LED:

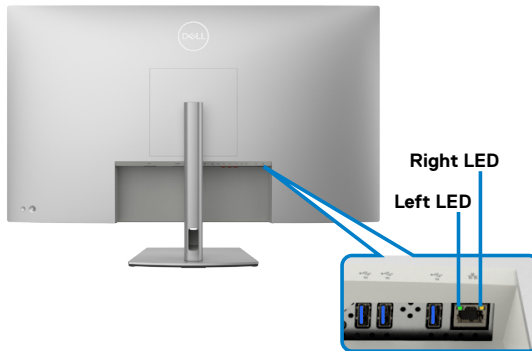

LED	Farbe	Beschreibung
Rechte LED	Bernsteinfarben oder grün	Geschwindigkeitsanzeige: <ul style="list-style-type: none">• Bernsteinfarben eingeschaltet - 1000 Mb/s• Grün eingeschaltet - 100 Mb/s• Aus - 10 Mb/s
Linke LED	Grün	Verbindungs- / Aktivitätsanzeige: <ul style="list-style-type: none">• Blinkt - Aktivität am Anschluss.• Leuchtet grün - Verbindung wird hergestellt.• Aus - Verbindung ist nicht hergestellt.

HINWEIS: RJ45-Kabel ist kein mitgeliefertes Standardzubehör.



Plug-and-Play-Fähigkeit

Sie können den Monitor mit jedem Plug-and-Play-kompatiblen System verbinden. Der Monitor liefert dem Computersystem über Display-Data-Channel- (DDC) Protokolle automatisch seine Extended Display Identification Data (EDID), sodass der Computer sich selbst konfigurieren und die Monitoreinstellungen optimieren kann. Die meisten Monitorinstallationen sind automatisch; Sie können bei Bedarf verschiedene Einstellungen wählen. Weitere Informationen über die Änderung der Monitoreinstellungen finden Sie unter [Monitor bedienen](#).

Qualitäts- und Pixelrichtlinie des LCD-Monitors

Während der Herstellung eines LCD-Monitors kann es vorkommen, dass ein oder mehrere Pixel dauerhaft in einem festen Zustand verbleiben. Dies ist kaum zu sehen und wirkt sich nicht auf Anzeigequalität oder Nutzbarkeit aus. Weitere Informationen zur Qualitäts- und Pixelrichtlinie von Dell-Monitoren finden Sie unter

<https://www.dell.com/pixelguidelines>.



Wartungsanweisungen

Ihren Monitor reinigen

 **ACHTUNG:** Lesen und befolgen Sie die [Sicherheitshinweise](#), bevor Sie den Monitor reinigen.

 **WARNUNG:** Ziehen Sie vor Reinigung des Monitors das Monitornetzkabel aus der Steckdose.

Beachten Sie für ein bewährtes Vorgehen beim Auspacken, Reinigen oder Handhaben Ihres Monitors die nachstehend aufgelisteten Anweisungen:

- Reinigen Sie die Ständerbaugruppe, den Bildschirm und das Gehäuse Ihres Dell-Monitors mit einem mit Wasser leicht angefeuchteten sauberen Tuch. Falls verfügbar, verwenden Sie ein Bildschirmreinigungstuch oder eine für Dell-Monitore geeignete Lösung.
- Stellen Sie nach der Reinigung der Oberfläche des Tisches sicher, dass sie gründlich getrocknet und frei von Feuchtigkeit oder Reinigungsmitteln ist, bevor Sie Ihren Dell-Monitor auf den Tisch stellen.

 **ACHTUNG:** Verwenden Sie keine Reiniger oder andere Chemikalien, wie Benzin, Verdüner, Ammoniak, Scheuerreiniger, Alkohol oder Druckluft.

 **ACHTUNG:** Die Verwendung eines Reinigers kann das Aussehen des Monitors verändern, bspw. Farben verblassen lassen, einen milchigen Film am Monitor hinterlassen, Verformungen, ungleichmäßige dunkle Schatten und ein Ablösen der Bildschirmoberfläche verursachen.

 **WARNUNG:** Sprühen Sie eine Reinigungslösung sowie Wasser niemals direkt auf den Monitor. Wenn Sie Flüssigkeit direkt auf den Bildschirm sprühen, läuft diese zur Unterseite des Bildschirms und beschädigt die Elektronik dauerhaft. Tragen Sie Lösung oder Wasser stattdessen auf ein weiches Stofftuch auf.

 **HINWEIS:** Monitorschäden aufgrund unsachgemäßer Reinigungsverfahren und der Verwendung von Benzin, Verdüner, Ammoniak, Scheuerreinigern, Alkohol, Druckluft oder anderen Reinigern jeglicher Art gelten als vom Kunden induzierte Schäden (Customer Induced Damage, CID). CID fällt nicht unter die standardmäßige Dell-Garantie.

- Falls Sie beim Auspacken Ihres Monitors weiße Pulverreste bemerken, wischen Sie dieses mit einem Tuch ab.
- Gehen Sie vorsichtig mit Ihrem Monitor vor, da Kratzer bei dunklen Monitoren auffälliger sind als bei hellen.
- Verwenden Sie zur Wahrung optimaler Bildqualität an Ihrem Monitor einen sich dynamisch ändernden Bildschirmschoner oder schalten Sie Ihren Monitor bei Nichtbenutzung aus.



Monitor aufstellen

Ständer befestigen



HINWEIS: Der Ständer ist bei Auslieferung nicht werkseitig installiert.



HINWEIS: Die folgenden Anweisungen gelten nur für den mit Ihrem Monitor gelieferten Ständer. Falls Sie einen separat erworbenen Ständer anschließen möchten, befolgen Sie die mit dem entsprechenden Ständer gelieferten Anweisungen.

So befestigen Sie den Monitorständer:

1. Richten Sie die hervorstehenden Blöcke der Basis am entsprechenden Schlitz am Ständer aus.
2. Stecken Sie die Blöcke der Basis vollständig in den Schlitz am Ständer.
3. Heben Sie den Schraubgriff an und drehen Sie die Schraube im Uhrzeigersinn.
4. Klappen Sie den Schraubgriff innerhalb der Vertiefung flach ein, damit Sie die Schraube vollständig festgezogen haben.

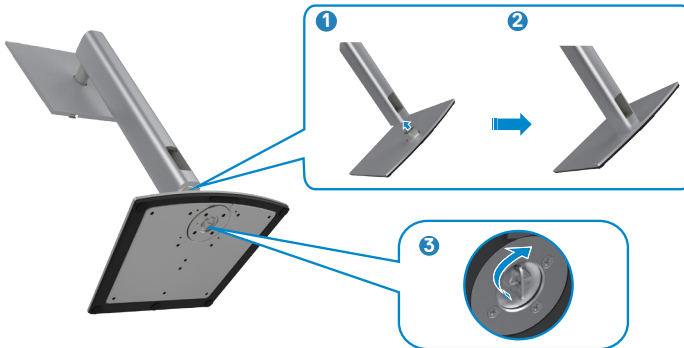

So installieren Sie den Monitorständer:

1. Platzieren Sie den Monitor mit der Bildschirmseite nach unten, heben Sie die Abdeckung zum Freilegen des VESA-Bereichs für die Ständermontage an.
2. Stecken Sie die beiden Riegel am oberen Teil des Ständers in die Kerbe an der Rückseite des Monitors.
3. Drücken Sie den Ständer nach unten, bis er einrastet.

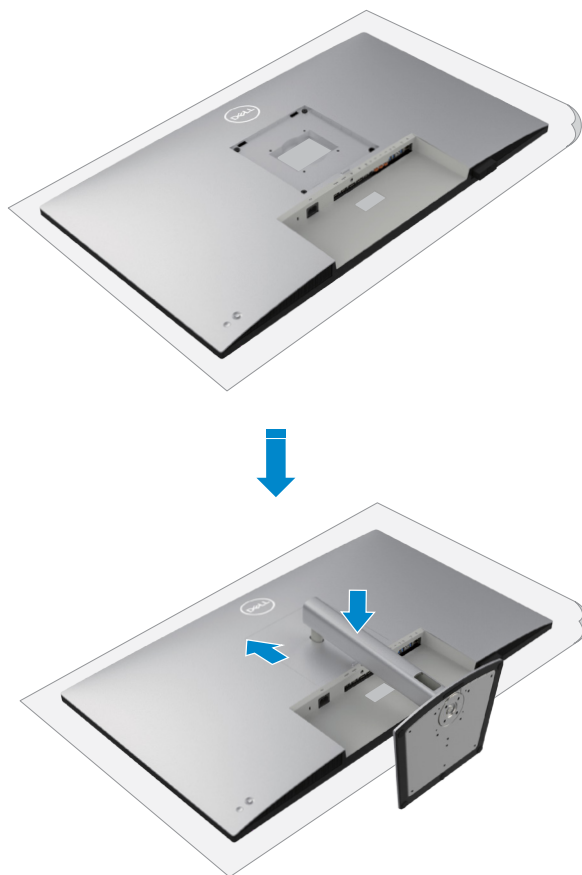

Neigen, schwenken und Höhe verstellen

 **HINWEIS:** Die folgenden Anweisungen gelten nur für den mit Ihrem Monitor gelieferten Ständer. Falls Sie einen separat erworbenen Ständer anschließen möchten, befolgen Sie die mit dem entsprechenden Ständer gelieferten Anweisungen.

Neigen, schwenken und Höhe verstellen

Wenn der Ständer am Monitor angebracht ist, können Sie den Monitor in den komfortabelsten Blickwinkel neigen.

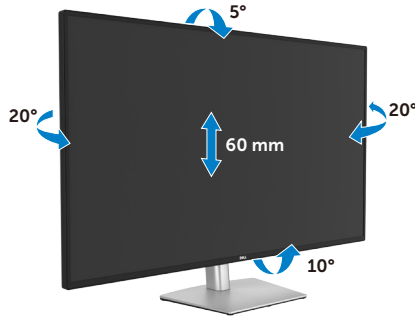

 **HINWEIS:** Der Ständer ist bei Auslieferung nicht werkseitig installiert.



Kabel organisieren







Nach Anschluss aller erforderlichen Kabel an Ihren Monitor und Computer (siehe Ihren **Monitor anschließen** zum Kabelanschluss), organisieren Sie alle Kabel wie oben dargestellt.

Falls Ihr Kabel zu kurz ist und Ihren PC nicht erreicht, können Sie es direkt an den PC anschließend, ohne es durch den Schlitz am Monitorständer zu verlegen.



Monitor anschließen

-  **WARNUNG:** Befolgen Sie vor Beginn jeglicher Verfahren in diesem Abschnitt die [Sicherheitshinweise](#).
-  **HINWEIS:** Dell-Monitore sind darauf ausgelegt, mit im Lieferumfang enthaltenen Dell-Monitoren optimal zu arbeiten. Dell kann Videoqualität und Leistung nicht garantieren, wenn keine Dell-Kabel verwendet werden.
-  **HINWEIS:** Führen Sie die Kabel durch den Kabelverwaltungsschlitz, bevor Sie sie anschließen.
-  **HINWEIS:** Schließen Sie nicht alle Kabel gleichzeitig an den Computer an.
-  **HINWEIS:** Die Bilder dienen ausschließlich der Veranschaulichung. Das Aussehen des Computers kann abweichen.

So verbinden Sie Ihren Monitor mit dem Computer:

1. Schalten Sie Ihren Computer aus.
2. Verbinden Sie das DisplayPort- oder HDMI-Kabel und das USB-C-Kabel von Ihrem Monitor mit dem Computer.
3. Schalten Sie Ihren Monitor ein.
4. Wählen Sie die richtige Eingangsquelle über das Bildschirmmenü Ihres Monitors und schalten Sie Ihren Computer ein.

-  **HINWEIS:** Die Standardeinstellung bei U4323QE ist DisplayPort 1.4. Eine Grafikkarte mit DisplayPort 1.1 zeigt möglicherweise nicht normal an. Bitte beachten Sie zum Ändern der Standardeinstellung [Produktspezifische Probleme – Kein Bild bei Verwendung einer DP-Verbindung mit dem PC](#).

HDMI-Kabel anschließen



DP-Kabel anschließen

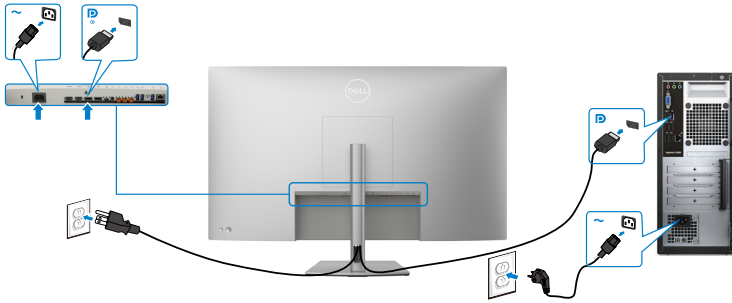

USB-C-Kabel anschließen (A zu C)

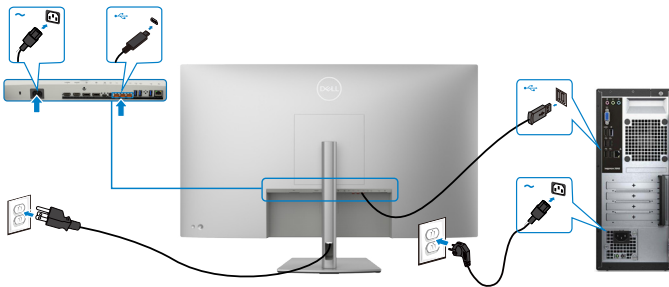

HINWEIS: Diese Verbindung überträgt nur Daten, kein Video. Zur Anzeige ist eine weitere Videoverbindung erforderlich.

HINWEIS: Entfernen Sie bei Verwendung des USB-C den Gummistöpsel.

USB-C-Kabel anschließen (C zu C)



Der USB-C-Anschluss an Ihrem Monitor:

- Kann abwechselnd als USB-C oder DisplayPort 1.4 genutzt werden.
- Unterstützt USB Power Delivery (DP) mit Produkten bis 90 W.



HINWEIS: Unabhängig vom Strombedarf / von der tatsächlichen Leistungsaufnahme Ihres Laptops oder der verbleibenden Laufzeit des Akkus ist der Monitor U4323QE von Dell darauf ausgelegt, Ihren Laptop mit bis zu 90 W Strom zu versorgen.

Nennleistung (an Laptops mit USB-C mit Power Delivery)	Maximale Ladeleistung
45 W	45 W
65 W	65 W
90 W	90 W
130 W	Nicht unterstützt

Monitor für RJ45-Kabel verbinden (Optional)

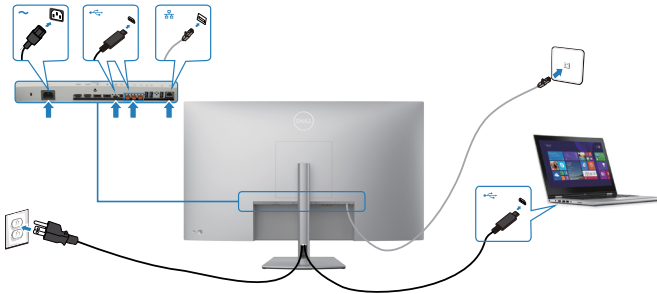

Dell Power Button Sync (DPBS)

- Der Monitor Dell U4323QE verfügt über die Funktion Dell Power Button Sync (DPBS), damit Sie den Betriebsstatus des PC-Systems über die Ein-/Austaste des Monitors steuern können. Diese Funktion ist mit Dell-Plattformen kompatibel, die DPBS unterstützen, und sie wird nur über die USB-C-Schnittstelle unterstützt.

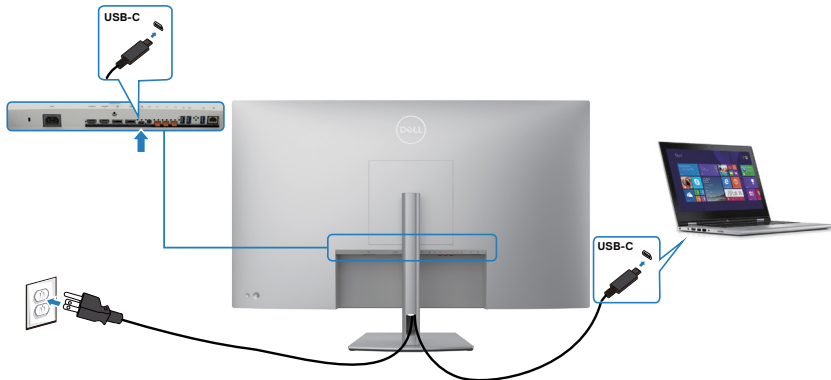

- Damit die DPBS-Funktion beim ersten Mal funktioniert, sollten Sie folgende Schritte für Dell-Plattformen, die DPBS unterstützen, in der **Systemsteuerung** ausführen.

HINWEIS: DPBS unterstützt nur den Anschluss mit dem Symbol  **D** 90W.

HINWEIS: DPBS ist standardmäßig ausgeschaltet; zur Aktivierung navigieren Sie bitte zum Untermenü Dell Power Button Sync unter Anzeige im OSD-Menü.

1. Rufen Sie **Control Panel (Systemsteuerung)** auf.

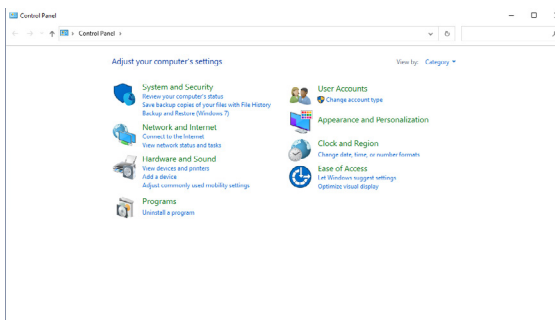

2. Wählen Sie **Hardware and Sound (Hardware und Sound)** und dann **Power Options (Energieoptionen)**.

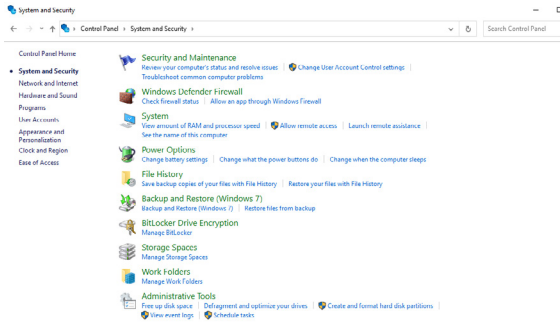

3. Rufen Sie **System Settings (Systemeinstellungen)** auf).

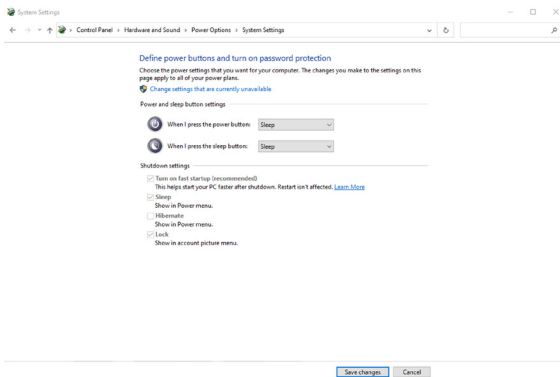

4. Im Auswahlmennü von **When I press the power button (Beim Drücken des Netzschalters)** stehen einige Optionen zur Auswahl: **Do nothing/Sleep/Hibernate/Shut down (Nichts unternehmen/Energiesparmodus/Ruhezustand/Herunterfahren)**. Wählen Sie **Sleep/Hibernate/Shut down (Energiesparmodus/Ruhezustand/Herunterfahren)**.

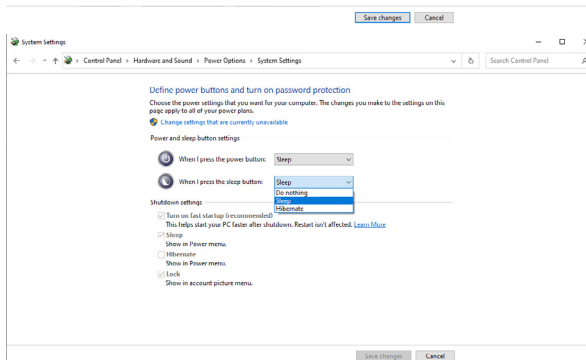
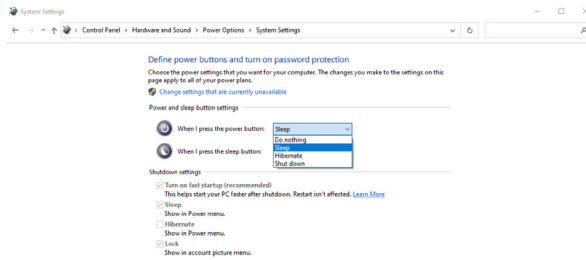

HINWEIS: Wählen Sie nicht **Do nothing (Nichts unternehmen)**, da die Ein-/Austaste des Monitors andernfalls nicht mit dem Betriebsstatus des PC-Systems synchronisiert werden kann.



DPBS-Funktion verwenden

Am USB-C-Kabel wecken

Wenn Sie das USB-C-Kabel anschließen, ist der Status von Monitor/PC wie folgt:

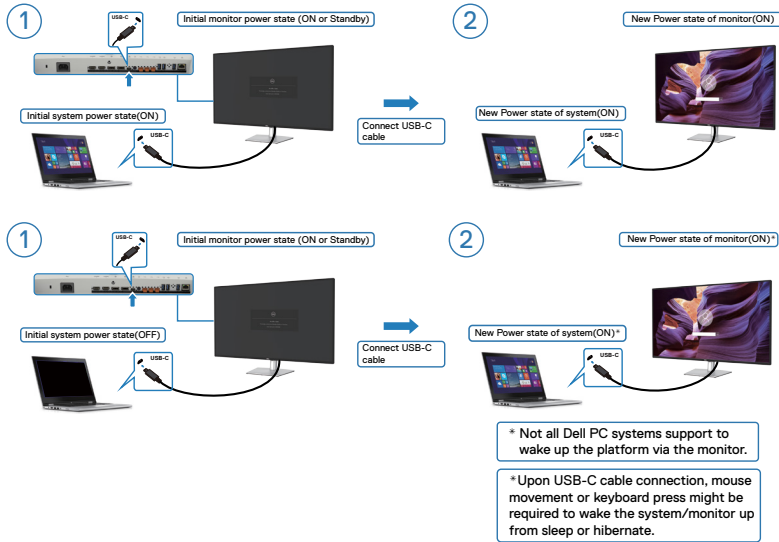

Wenn Sie die Ein-/Austaste von Monitor oder PC drücken, ist der Status von Monitor/PC wie folgt:

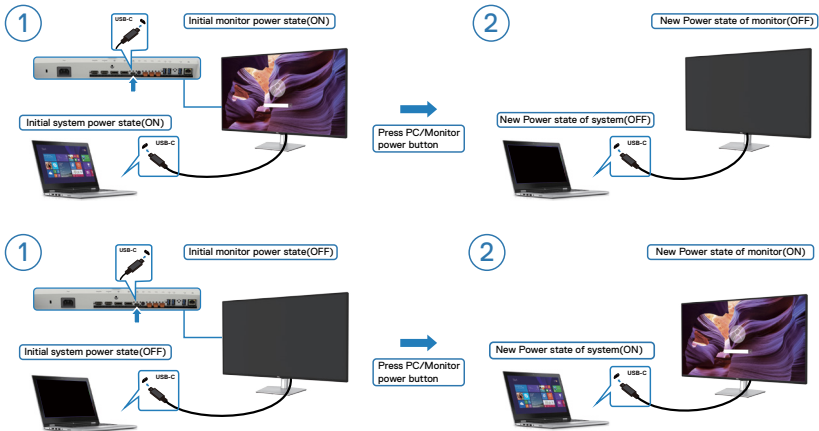

Wenn Monitor und PC eingeschaltet sind, fragt Sie der Bildschirm bei 4-sekündigem Gedrückthalten der Ein-/Austaste am Monitor, ob Sie den PC herunterfahren möchten.

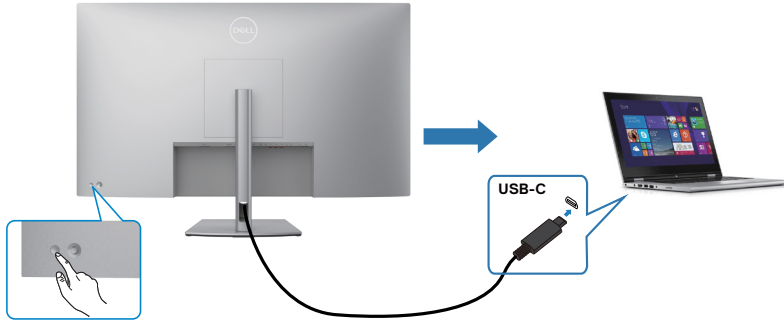

Press and hold 4s

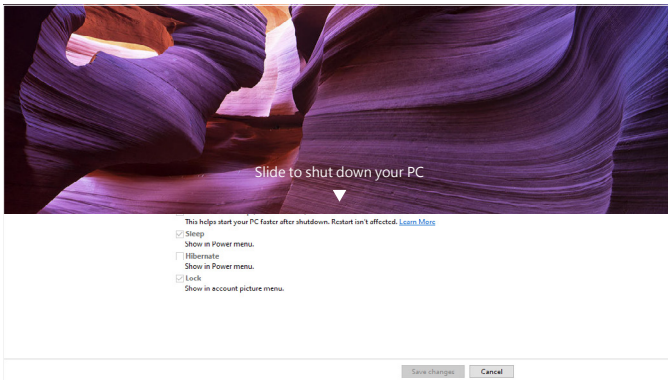

Wenn Monitor und PC eingeschaltet sind, schaltet sich der PC bei **press and hold 10 seconds on monitor power button (10-sekündigem Gedrückthalten der Ein-/Austaste am Monitor)** aus.

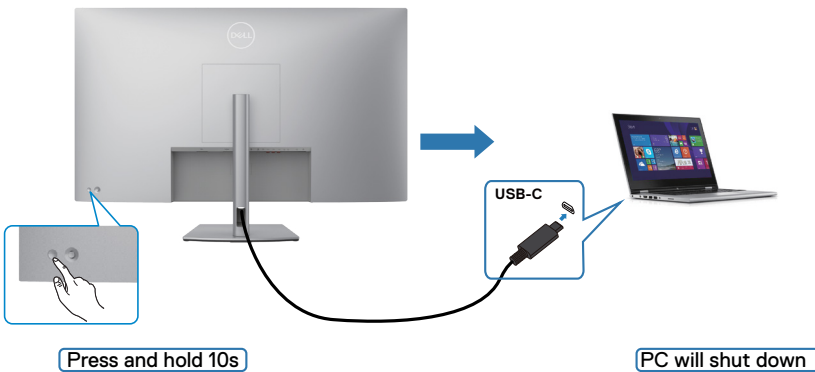

Press and hold 10s

PC will shut down



Monitor für USB-C verbinden

Die Dell-PC*-Plattform hat zwei USB-C-Ports, sodass der Betriebsstatus von Monitor 1 und Monitor 2 mit dem PC synchronisiert werden kann.

Während sich der PC und zwei Monitore in einem anfänglich eingeschalteten Zustand befinden, schalten Sie durch Drücken der Ein-/Austaste an Monitor 1 oder Monitor 2 den PC, Monitor 1 und Monitor 2 aus.

* Achten Sie darauf, den Dell-PC auf DPBS-Unterstützung zu prüfen.

HINWEIS: DPBS unterstützt nur den Anschluss mit dem Symbol  90W.

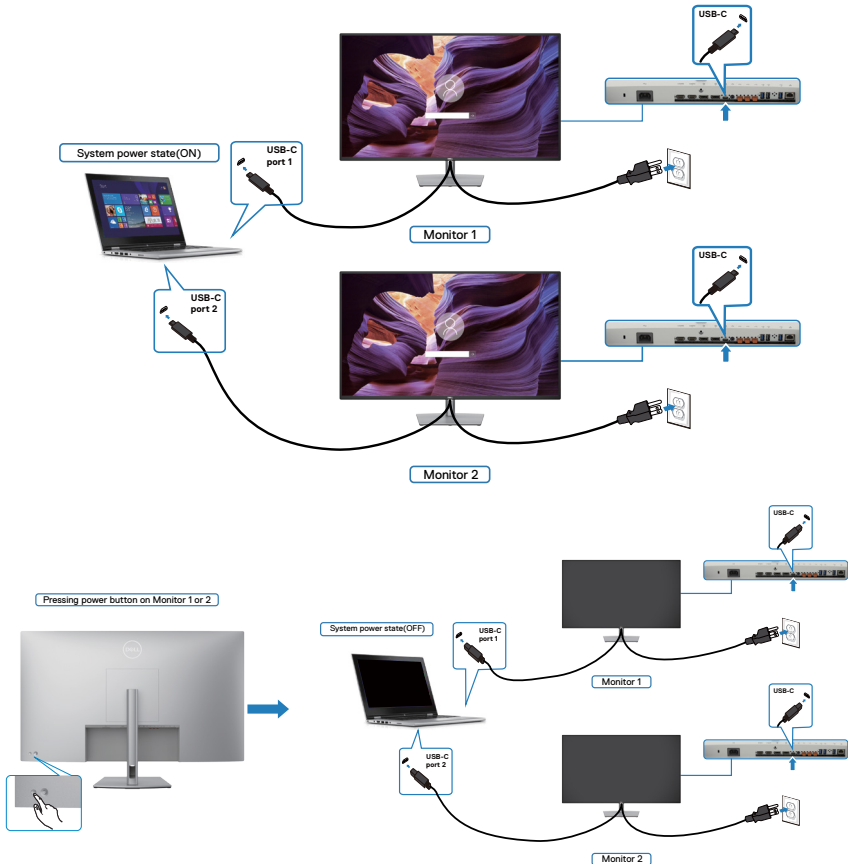

Stellen Sie sicher, dass **USB-C Charging 90 W (USB-C-Aufladung 90 W)** auf Ein im Aus-Modus eingestellt ist. Während sich der PC und zwei Monitore in einem anfänglich ausgeschalteten Zustand befinden, schalten Sie durch Drücken der Ein-/Austaste an Monitor 1 oder Monitor 2 den PC, Monitor 1 und Monitor 2 ein.

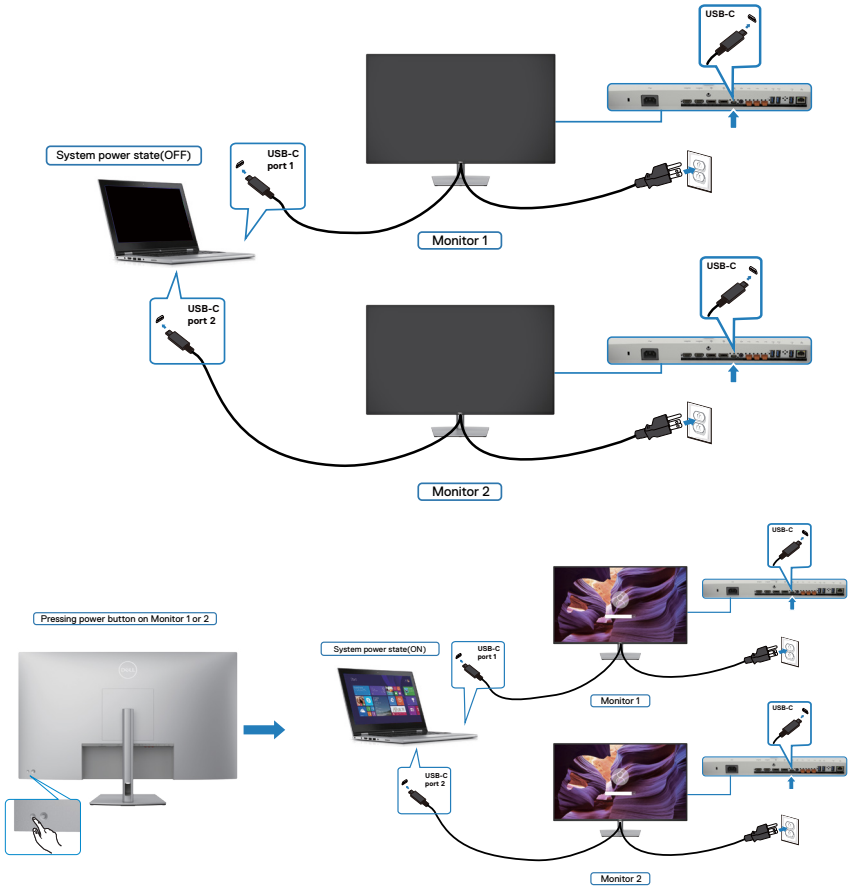

Monitorständer entfernen

⚠ ACHTUNG: Vermeiden Sie beim Entfernen des Ständers Kratzer am LCD-Bildschirm, indem Sie sicherstellen, dass der Monitor auf einem weichen, sauberen Untergrund liegt.

📌 HINWEIS: Die folgenden Anweisungen gelten nur für den mit Ihrem Monitor gelieferten Ständer. Falls Sie einen separat erworbenen Ständer anschließen möchten, befolgen Sie die mit dem entsprechenden Ständer gelieferten Anweisungen.

So entfernen Sie den Ständer:

1. Platzieren Sie den Monitor auf einem weichen Tuch oder Polster.
2. Halten Sie die Ständerfreigabetaste gedrückt.
3. Heben Sie den Ständer an und vom Monitor weg.



Wandmontage (Optional)

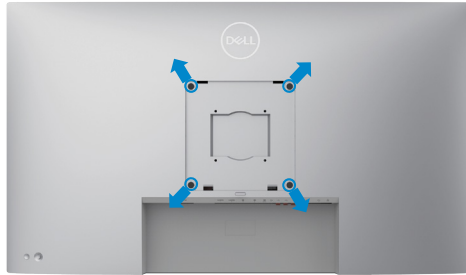

HINWEIS: Verbinden Sie den Monitor mit Schrauben (M6 x 35 mm; 200 x 200 mm oder M4 x 12 mm; 100 x 100 mm) am Wandmontageset.

Beachten Sie die mit dem VESA-kompatiblen Wandmontageset gelieferten Anweisungen.

1. Platzieren Sie den Monitor auf einem weichen Tuch oder Polster auf einem stabilen, flachen Tisch.
2. Entfernen Sie den Ständer. Weitere Informationen finden Sie unter **Monitorständer entfernen**.
3. Entfernen Sie die vier Schrauben der Kunststoffabdeckung mit einem Kreuzschraubendreher.
4. Befestigen Sie die Montagehalterung aus dem Wandmontageset am Monitor.
5. Montieren Sie den Monitor an der Wand. Weitere Informationen finden Sie in der mit dem Wandmontageset gelieferten Dokumentation.

HINWEIS: Nur zur Verwendung mit UL-, CSA- oder GS-gelisteter Wandmontagehalterung mit einem Mindestgewicht/einer Mindestbelastbarkeit von 52,64 kg.



Monitor bedienen

Monitor einschalten.

Drücken Sie zum Einschalten des Monitors die Taste .

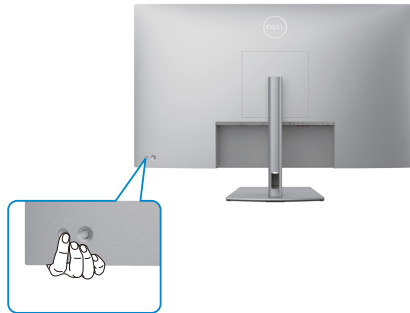

Joystick nutzen

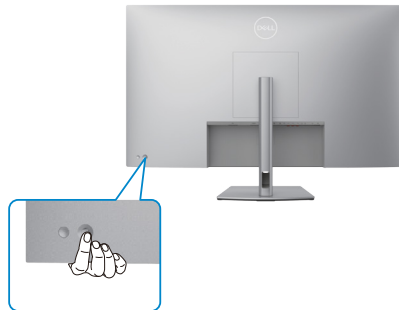



Wie folgt können Sie OSD-Anpassungen mit dem Joystick am hinteren Ende des Monitors ändern:

1. Drücken Sie den Joystick zum Öffnen des OSD-Menü-Startprogrammes.
2. Bewegen Sie den Joystick zum Umschalten zwischen OSD-Menüoptionen nach oben/unten/links/rechts/in die Mitte.



Joystick-Funktionen

Funktionen	Beschreibung
	Drücken Sie den Joystick zum Öffnen des OSD-Menü-Startprogrammes.
	Für Rechts- und Linksnavigation.
	Für Aufwärts- und Abwärtsnavigation.

Menü-Startprogramm verwenden

Drücken Sie den Joystick zum Öffnen des OSD-Menü-Startprogrammes.



Menü-Startprogrammes







Die folgende Tabelle beschreibt die Tasten an der Rückblende:

- Drücken Sie den Joystick zum Öffnen des Hauptmenüs nach oben.
- Drücken Sie den Joystick zur Auswahl der gewünschten Schnelltasten nach links oder rechts.
- Drücken Sie den Joystick zum Ausblenden nach unten.



Einzelheiten zum Menü-Startprogramm

Die folgende Tabelle beschreibt die Symbole des Menü-Startprogrammes:



Symbole des Menü-Startprogrammes	Beschreibung
 Menu (Menü)	Blendet das OSD (On-Screen Display) ein. Weitere Informationen finden Sie im Abschnitt Hauptmenü verwenden .
 USB switch (USB-Schalter) (Schnelltaste 1)	Wählen Sie diese Option, um zwischen den USB-Upstream-Quellen im BnB-Modus umzuschalten.
 Input Source (Eingangsquelle) (Schnelltaste 2)	Stellt Input Source (Eingangsquelle ein) .
 Preset Modes (Voreingestellte Modi) (Schnelltaste 3)	Ermöglicht die Auswahl aus einer Liste von Preset color modes (Voreingestellte Farbmodi) .
 Brightness/Contrast (Helligkeit/Kontrast) (Schnelltaste 4)	Zum direkten Aufrufen der Einstellregler von Brightness/Contrast (Helligkeit/Kontrast) .
 PIP/PBP Mode (BiB/BnB- Modus) (Schnelltaste 5)	Wählen Sie mit dieser Taste aus einer Liste mit BiB/BnB .
 Exit (Verlassen)	Schließt das OSD-Hauptmenü.



Taste an der-Frontblende

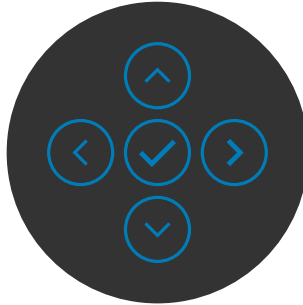

Verwenden Sie zur Anpassung der Bildeinstellungen die Tasten an der Vorderseite des Monitors.



Taste an der-Frontblende	Beschreibung
1  Aufwärts  Abwärts	Passen Sie mit den Tasten Aufwärts (erhöhen) und Abwärts (verringern) die Elemente im OSD-Menü an.
2  Zurück	Mit der Taste Zurück kehren Sie zum vorherigen Menü zurück.
3  Weiter	Gehen Sie mit Weiter zur nächsten Ebene oder wählen Sie eine Option aus.
4  Ankreuzen	Mit der Taste Ankreuzen bestätigen Sie Ihre Wahl.

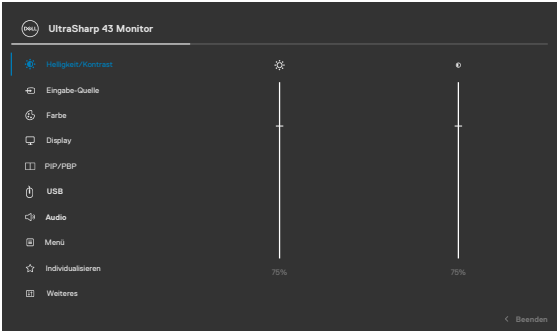

Hauptmenü verwenden

Symbol	Menü und Untermenüs	Beschreibung
	Brightness/Contrast (Helligkeit/Kontrast)	Aktiviert die Einstellung Brightness/Contrast (Helligkeit/Kontrast) .  
	Brightness (Helligkeit)	Passt die Luminanz der Hintergrundbeleuchtung an (Bereich: 0 – 100). Bewegen Sie den Joystick zum Erhöhen der Helligkeit nach oben. Bewegen Sie den Joystick zum Verringern der Helligkeit nach unten.
	Contrast (Kontrast)	Passen Sie zunächst Brightness (Helligkeit) an, passen Sie Contrast (Kontrast) dann nur an, falls eine weitere Anpassung erforderlich ist. Bewegen Sie den Joystick zum Erhöhen des Kontrast nach oben und zum Verringern des Kontrasts nach unten (Bereich: 0 – 100). Die Funktion Contrast (Kontrast) passt den Unterschied zwischen dunklen und hellen Bereichen am Monitor an.



Symbol	Menü und Untermenüs	Beschreibung
--------	---------------------	--------------



Input Source (Eingangsquelle)

Wählt zwischen verschiedenen mit Ihrem Monitor verbundenen Videoeingängen.

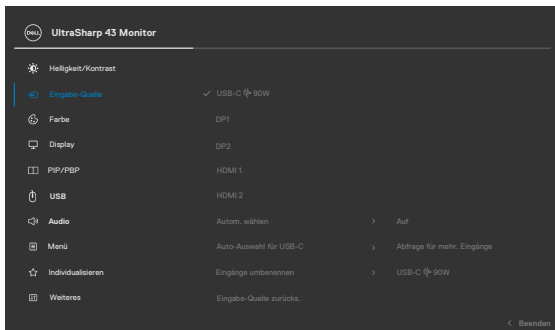

USB-C 90W

Wählen Sie den **USB-C  90W**-Eingang, wenn Sie den analogen Anschluss **USB-C  90W**-verwenden. Drücken Sie zum Bestätigen der Auswahl die Joystick-Taste.

DP 1

Wählen Sie den **DP 1**-Eingang, wenn Sie den Anschluss **DP (DisplayPort)** nutzen. Drücken Sie zum Bestätigen der Auswahl die Joystick-Taste.

DP 2

Wählen Sie den **DP 2**-Eingang, wenn Sie den Anschluss **DP (DisplayPort)** nutzen. Drücken Sie zum Bestätigen der Auswahl die Joystick-Taste.

HDMI 1

Wählen Sie den Eingang **HDMI 1**, wenn Sie den HDMI-Anschluss nutzen. Drücken Sie zum Bestätigen der Auswahl die Joystick-Taste.



HDMI 2

Wählen Sie den Eingang **HDMI 2**, wenn Sie den HDMI-Anschluss nutzen. Drücken Sie zum Bestätigen der Auswahl die Joystick-Taste.

Auto Select (Auto-Auswahl)

Ermöglicht Ihnen die Suche nach verfügbaren Eingangsquellen. Drücken Sie zur Auswahl dieser Funktion .



Symbol	Menü und Untermenüs	Beschreibung
	Atto Select for USB-C (Auto-Auswahl für USB-C)	Drücken Sie zur Auswahl diese Funktionen  : <ul style="list-style-type: none"> • Aufforderung für mehrere Eingänge: Immer Meldung Wechsel zu USB-C-Videoeingang immer anzeigen, damit Nutzer entscheiden kann, ob ein Wechsel erfolgen soll • Ja: Scaler wechselt, ohne zu fragen, immer zu USB-C-Video, wenn USB-C verbunden ist. • Nein: Scaler wechselt NICHT automatisch von einem anderen verfügbaren Eingang zu USB-C-Video.
	Rename Inputs (Eingänge umbenennen)	Ermöglicht Ihnen die Umbenennung von Eingängen.
	Reset Input Source (Eingangsquelle rücksetzen)	Setzt alle Einstellungen im Menü Input Source (Eingangsquelle) auf die werkseitigen Standardeinstellungen zurück. Drücken Sie zur Auswahl dieser Funktion  .



Color (Farbe)

Passt den Farbeinstellungsmodus an.

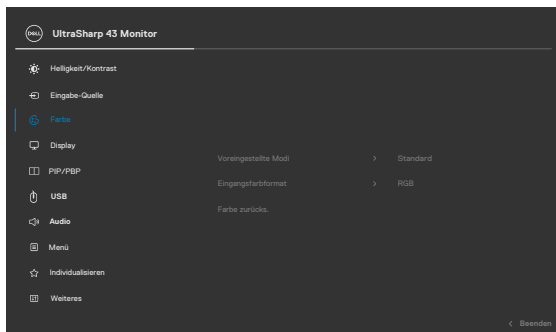

Symbol	Menü und Untermenüs	Beschreibung
	Preset Modes (Voreing-estellter Modus)	Wenn Sie Voreingestellte Modi wählen, können Sie aus einer Liste zwischen Standard, Farbtemp. und Benutzerfarbe wählen.

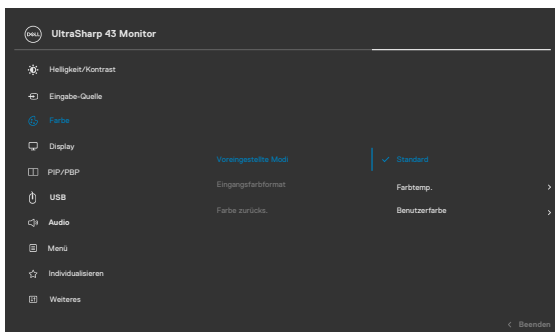

- ♦ **Standard:** Standardfarbeinstellung. Dieser Monitor nutzt ein Bildschirm mit schwachem Blaulicht und ist durch den TÜV zur Reduzierung der Blaulichtausgabe zertifiziert, erzeugt ein angenehmeres und weniger stimulierendes Bild beim Lesen von Bildschirmhalten.
- ♦ **Farbtemp.:** Der Bildschirm erscheint bei Einstellung des Reglers auf 5.000 K mit einem rötlichen/ gelblichen Farbton wärmer bzw. bei Einstellung auf 10.000 K mit einem bläulichen Farbton kühler.
- ♦ **Benutzerfarbe:** Ermöglicht Ihnen die manuelle Anpassung der Farbeinstellungen. Passen Sie mit der Links- und Rechtstaste des Joysticks Rot-, Grün- und Blauwerte an und erstellen Sie Ihren eigenen voreingestellten Farbmodus.



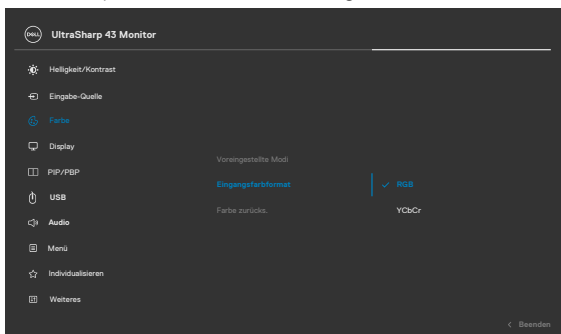

Symbol	Menü und Untermenüs	Beschreibung
	Input Color (Eingangsfarbformat)	<p>Ermöglicht Ihnen die Einstellung des Videoeingangsmodus auf:</p> <ul style="list-style-type: none"> ♦ RGB: Wählen Sie diese Option, falls Ihr Monitor mit einem Computer oder Medienplayer verbunden ist, der RGB-Ausgabe unterstützt. ♦ YCbCr: Wählen Sie diese Option, wenn Ihr Medienplayer nur YCbCr-Ausgabe unterstützt.



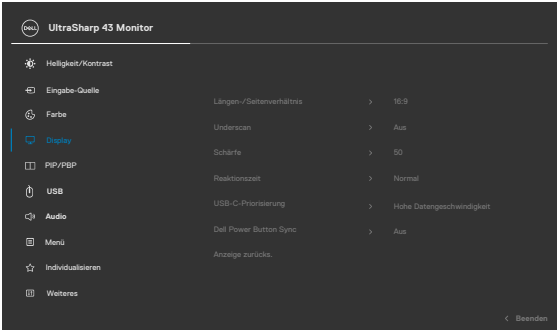

Reset Color (Farbeinstellungen zurücksetzen)	<p>Setzt die Farbeinstellungen Ihres Monitors auf die werkseitigen Standardeinstellungen zurück. Drücken Sie zur Auswahl dieser Funktion .</p>
---	---



Symbol	Menü und Untermenüs	Beschreibung
	Display (Anzeige)	<p>Passen Sie über das Menü Display (Anzeige) das Bild an.</p> <div data-bbox="434 220 991 550" data-label="Image">  </div>
		
	Aspect Ratio (Seitenverhältnis) Underscan	<p>Passen Sie das Bildverhältnis auf 16:9, Auto Resize (Automatische Größenänderung), 4:3, 1:1 an.</p> <p>Wählen Sie zum schnellen Herunterskalieren um 2 % Ein, damit fehlende Informationen jenseits des Bildschirmrands angezeigt werden.</p>
	Sharpness (Schärfe)	<p>Lässt das Bild schärfer oder weicher erscheinen.</p> <p>Bewegen Sie den Joystick zur Anpassung der Schärfe zwischen 0 und 100 nach oben und unten.</p>
	Response Time (Ansprechzeit)	<p>Hiermit können Sie die Reaktionszeit auf Normal oder Schnell setzen.</p>
	USB-C Prioritization (USB-C-Priorisierung)	<p>Erlaubt Ihnen, die Priorität anzugeben, um Daten mit hoher Auflösung (Hoher Auflösung) oder hoher Geschwindigkeit (Hohe Datengeschwindigkeit) zu übertragen, wenn Sie den USB-C-Port/DisplayPort verwenden.</p>



Symbol	Menü und Untermenüs	Beschreibung
	Dell Power Button Sync	Ermöglicht Ihnen die Steuerung des Betriebsstatus des PC-Systems über die Ein-/Austaste des Monitors. Ermöglicht Ihnen die Ein-/Abschaltung der Funktion Dell Power Button Sync. Hinweis: Diese Funktion wird nur mit Dell-Plattformen mit integrierter DPBS-Funktion und nur über die USB-C-Schnittstelle unterstützt.
	Reset Display (Anzeige rücksetzen)	Setzt alle Einstellungen im Menü Display (Anzeige) auf die werkseitigen Standardeinstellungen zurück. Drücken Sie zur Auswahl dieser Funktion  .
	PIP/PBP (BiB/BnB)	Diese Funktion ruft ein Fenster auf, das das Bild von einer anderen Eingangsquelle anzeigt.

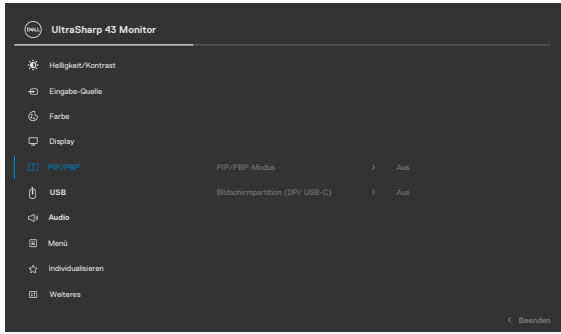

Hauptfenster	Subfenster				
	USB-C	DP 1	DP 2	HDMI 1	HDMI 2
USB-C	✓	✓	✓	✓	✓
DP 1	✓	✓	✓	✓	✓
DP 2	✓	✓	✓	✓	✓
HDMI 1	✓	✓	✓	✓	✓
HDMI 2	✓	✓	✓	✓	✓

HINWEIS: Die Bilder im BnB-Modus werden in der Mitte des Bildschirms, jedoch nicht im Vollbildmodus angezeigt.



Symbol Menü und Untermenüs

Beschreibung





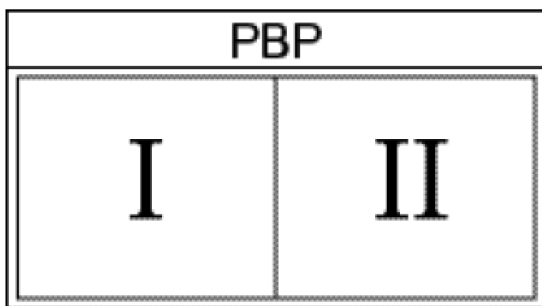
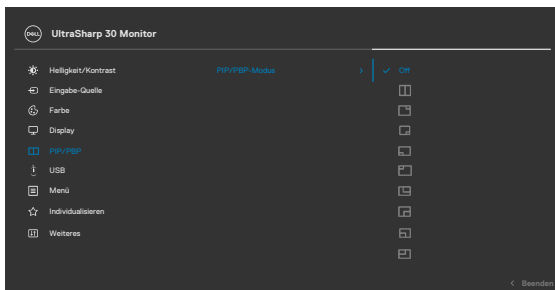



PIP/PBP Mode (BiB/BnB-Modus)

Passt den BiB- oder BnB- (Bild neben Bild) Modus an. Sie können diese Funktion durch Auswahl von Aus deaktivieren.



Symbol	Menü und Untermenüs	Beschreibung
--------	---------------------	--------------

Bildschirmpartition (DP/ USB-C) Natives Timing Bildschirmpartition-Modi:

Modus 1: 	1920 x 2160 bei 60 Hz (x2)
Modus 2: 	3840 x 1080 bei 60 Hz (x2)
Modus 3: 	1280 x 2160 bei 60 Hz (x3)
Modus 4: 	Links: 1920 x 1080 bei 60 Hz (x2), Rechts: 1920 x 2160 bei 60 Hz (x1)
Modus 5: 	Links: 1920 x 2160 bei 60 Hz (x1), Rechts: 1920 x 1080 bei 60 Hz (x2)
Modus 6: 	Aufwärts: 3840 x 1080 bei 60 Hz (x1), Abwärts: 1920 x 1080 bei 60 Hz (x2)
Modus 7: 	Aufwärts: 1920 x 1080 bei 60 Hz (x2), Abwärts: 3840 x 1080 bei 60 Hz (x1)
Modus 8: 	1920 x 1080 bei 60 Hz (x4)

DP-Bildschirmpartition (DP/USB-C*)

Bildschirmpartition- (IMST) Modi	Alle Windows-nativen Timings, die unterstützt werden können
	Ja**

Hinweis:



* Wenn USB-C-1-Anschluss als Upstream verwendet wird und Bildschirmpartition aktiviert ist, wird „USB-C-Priorisierung“ ausgegraut. Daten- und Netzwerkgeschwindigkeiten über USB-C 1 werden reduziert. Für optimale Anzeige, Daten- und Netzwerkgeschwindigkeiten bei Aktivierung von Bildschirmpartition wird empfohlen, DisplayPort als Videoeingang und USB-C (nur Daten) als Upstream-Port zu nutzen.



**Symbol Menü und
Untermenüs****Beschreibung**

** Wenn Leistung und Bandbreite der Grafikkarte Ihres Systems nicht ausreichend, kann der Monitor je nach ausgewähltem Bildschirmpartition-Modus ein Maximum von 4 aktiven Partitionsfenstern mit nativem Timing erreichen. Wenn Leistung und Bandbreite der Grafikkarte des Systems dagegen nicht ausreichen, erreichen einige Partitionsfenster möglicherweise nicht ihr natives Timing bzw. leuchten nicht auf. Bitte prüfen Sie die Leistung der Grafikkarte Ihres Systems.

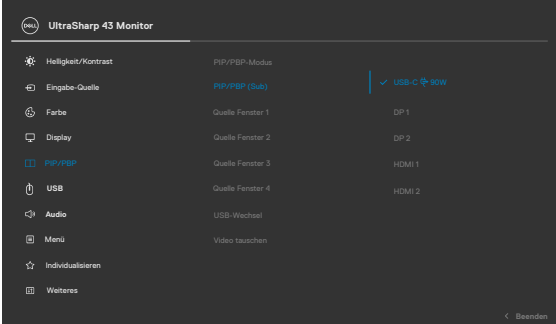

Symbol	Menü und Untermenüs	Beschreibung
PIP/PBP (Sub) (BiB/BnB (Sub))	Wählen Sie zwischen den verschiedenen Videosignalen, die an Ihren Monitor für das BnB-Subfenster angeschlossen werden können. Drücken Sie zur Auswahl des Eingangssignals des BnB-Subfensters die Taste  .	
Window1 Source (Quelle Fenster 1)	Wählen Sie die Quelle von Fenster 1.	
Window2 Source (Quelle Fenster 2)	Wählen Sie die Quelle von Fenster 2.	
Window3 Source (Quelle Fenster 3)	Wählen Sie die Quelle von Fenster 3.	
Window4 Source (Quelle Fenster 4)	Wählen Sie die Quelle von Fenster 4.	
USB Switch (USB-Schalter)	Wählen Sie diese Option, um zwischen den USB-Upstream-Quellen im BnB-Modus umzuschalten. Bewegen Sie den Joystick zum Umschalten zwischen den USB-Upstream-Quellen im BnB-Modus.	
Video Swap (Videotausch)	Wählen Sie den Tausch von Videos zwischen Haupt- und Subfenster im BnB-Modus. Bewegen Sie den Joystick zum Tauschen von Haupt- und Subfenster.	





USB

Ermöglicht Ihnen die Einstellung des USB-Downstream-Anschlusses für die DP-Eingangssignale, damit der USB-Downstream-Anschluss des Monitors (Beispielsweise Tastatur und Maus.) von den aktuellen Eingangssignalen genutzt werden kann, wenn Sie einen Computer an einen der Upstream-Anschlüsse anschließen.

Wenn Sie nur einen Upstream-Anschluss verwenden, wird der verbundene Upstream-Anschluss aktiviert.

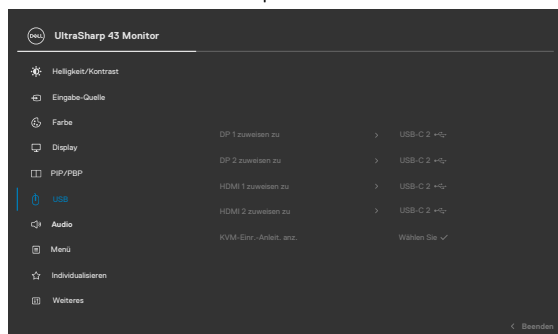

HINWEIS: Damit Daten nicht beschädigt werden oder verloren gehen, müssen Sie vor Änderung der USB-Upstream-Anschlüsse sicherstellen, dass KEINE USB-Speichergeräte von dem an den USB-Upstream-Anschluss des Monitors angeschlossenen Computer verwendet werden.

Zeigt die KVM-Einrichtungsanleitung

Wählen Sie diese Option und befolgen Sie die Schritte, wenn Sie mehrere Computer mit dem Monitor verbinden und ein Set aus Tastatur und Maus verwenden möchten.



Symbol Menü und Untermenüs

Beschreibung



Audio

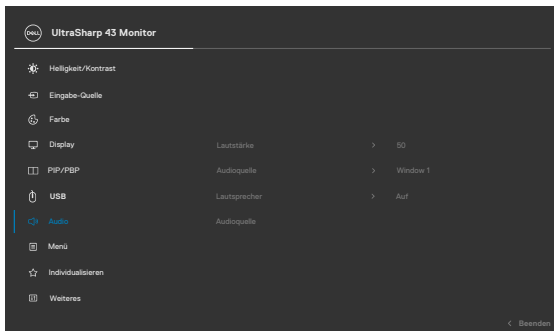

Volume (Lautstärke)

Ermöglicht Ihnen die Einstellung der Lautstärke der Kopfhörerausgabe.

Passen Sie die Lautstärke mit dem Joystick zwischen 0 und 100 an.

Audio Source (Audioquelle)

Ermöglicht Ihnen die Einstellung der Audioquelle von Hauptfenster 1, Fenster 2, Fenster 3 oder Fenster 4.



Speaker (Lautsprecher)

Wählen Sie bei der Lautsprecherfunktion **On (Ein)** oder **Off (Aus)**.

Reset Audio (Audio zurücks.)

Setzt die Audioeinstellungen Ihres Monitors auf die Werksstandards zurück.

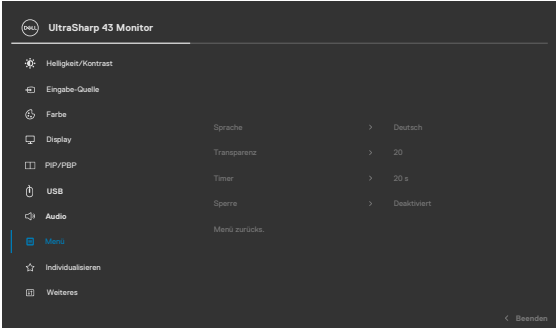

Symbol	Menü und Untermenüs	Beschreibung
	Menu (Menü)	<p>Wählen Sie diese Option zur Anpassung der Einstellungen des Bildschirmmenüs. Dazu zählen die Sprache der Bildschirmanzeige, die Anzeigedauer des Menüs usw.</p> <div data-bbox="434 284 990 612" data-label="Image">  </div>
		
	Language (Sprache)	<p>Stellen Sie die Bildschirmanzeige auf eine von acht Sprachen ein. (Englisch, Spanisch, Französisch, Deutsch, brasilianisches Deutsch, Russisch, vereinfachtes Chinesisch oder Japanisch.)</p>
	Transparency (Transparenz)	<p>Wählen Sie diese Option zum Ändern der Menütransparenz, indem Sie den Joystick nach oben oder unten bewegen (Bereich: 0 – 100).</p>
	Timer	<p>OSD Hold Time (OSD-Verweilzeit): Legt fest, wie lange das OSD nach Betätigung einer Taste angezeigt wird. Passen Sie den Regler mit dem Joystick in 1-Sekunden-Schritten zwischen 5 und 60 Sekunden an.</p>



Symbol Menü und Untermenüs

Beschreibung

Lock (Sperrern)

Durch Sperrung der Bedientasten am Monitor können Sie verhindern, dass Personen auf Bedienelemente zugreifen. Dies verhindert außerdem eine versehentliche Aktivierung, wenn mehrere Monitore nebeneinander aufgestellt sind.

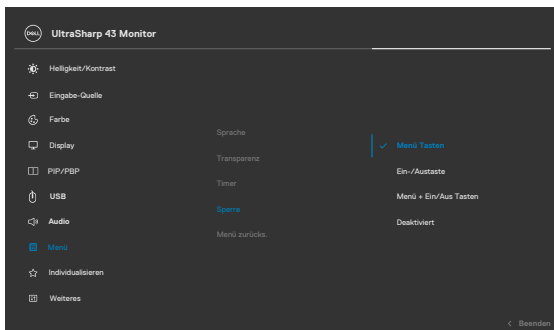

- **Menütasten:** Menütasten per OSD sperren.
- **Ein-/Austaste:** Ein-/Austaste per OSD sperren.
- **Menütasten + Ein-/Austaste:** Menütasten und Ein-/Austaste per OSD sperren
- **Deaktivieren:** Ziehen Sie den Joystick nach links und halten Sie ihn dort 4 Sekunden lang.

Reset Menu (Menü rücksetzen)

Setzt alle Einstellungen im Menü **Reset(Rücksetzen)** auf die werkseitigen Standardeinstellungen zurück.

Drücken Sie zur Auswahl dieser Funktion .



Symbol	Menü und Untermenüs	Beschreibung
--------	---------------------	--------------



Personalize (Personalisieren)

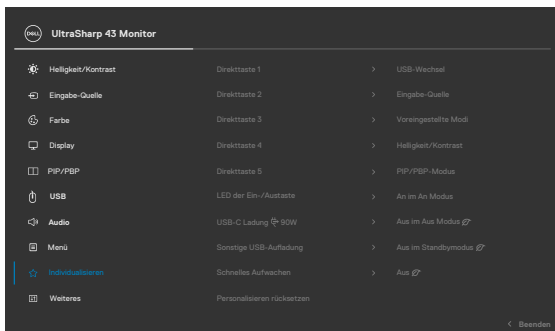

Shortcut key 1 (Schnelltaste 1)

Shortcut key 2 (Schnelltaste 2)

Shortcut key 3 (Schnelltaste 3)

Shortcut key 4 (Schnelltaste 4)

Shortcut key 5 (Schnelltaste 5)

Wählen Sie aus Voreinstellungsmodi, **Helligkeit/Kontrast**, **Eingangsquelle**, **Seitenverhältnis**, **BiB/BnB-Modus**, **USB-Schalter**, **Videotausch**, **Lautstärke**, **Anzeige-Info** und **Bildschirmpartition (DP/ USB-C)** als Schnelltaste.

Power Button LED (LED der Ein-/Austaste)

Ermöglicht Ihnen die Einstellung des Zustands der Betriebsleuchte zum Energiesparen.

USB-C Charging 90W (USB-C Ladung 90W)

Ermöglicht Ihnen die Aktivierung oder Deaktivierung der Ladefunktion **USB-C Charging 90W (USB-C-Aufladung 90W)**, während der Monitor ausgeschaltet ist.

HINWEIS: Wenn diese Funktion aktiviert ist, können Sie Ihr Notebook oder Mobilgerät über das USB- C-Kabel aufladen, selbst wenn der Monitor ausgeschaltet ist.



Symbol	Menü und Untermenüs	Beschreibung
	Other USB Charging (Sonstige USB-Aufladung)	Ermöglicht Ihnen die Aktivierung oder Deaktivierung der Funktion Other USB Charging (Sonstige USB-Aufladung) , während sich der Monitor im Bereitschaftsmodus befindet. HINWEIS: Wenn diese Funktion aktiviert ist, können Sie Ihr Mobilgerät über das USB-A-Kabel aufladen, selbst wenn sich der Monitor im Bereitschaftsmodus befindet.
	Fast Wakeup (Schnelles Aufwachen)	Beschleunigung der Erholungszeit aus dem Schlafmodus.
	Reset Personalization (Personalisierung rücksetzen)	Setzt alle Einstellungen im Menü Personalize (Personalisieren) auf die werkseitig voreingestellten Werte zurück. Drücken Sie zur Auswahl dieser Funktion  .



Others (Sonstiges) Wählen Sie diese Option zur Anpassung der OSD-Einstellungen, wie **DDC/CI**, **LCD conditioning (LCD-Konditionierung)** usw.

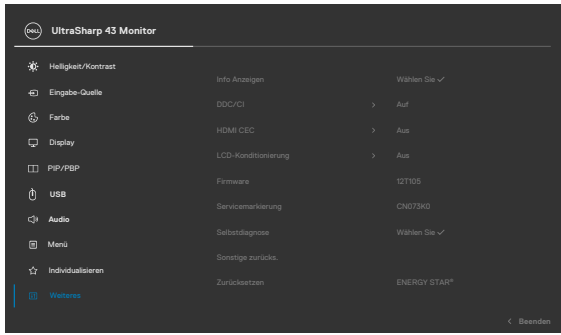

HDMI CEC Ermöglicht Ihnen das Ein- oder Ausschalten der Funktion HDMI CEC. Sie können diese Funktion durch Auswahl von Ein aktivieren.





Symbol Menü und Untermenüs

Display Info (Info anzeigen)

Beschreibung

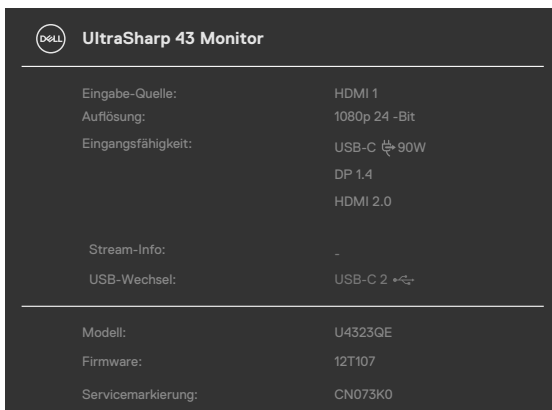
Zeigt die aktuellen Einstellungen des Monitors an. Drücken Sie zur Auswahl dieser Funktion .



UltraSharp 43 Monitor	
Eingabe-Quelle:	HDMI 1
Auflösung:	1080p 24 -Bit
Eingangsfähigkeit:	USB-C  90W
	DP 1.4
	HDMI 2.0
Stream-Info:	-
USB-Wechsel:	USB-C 2 
Modell:	U4323QE
Firmware:	12T107
Service markierung:	CN073K0

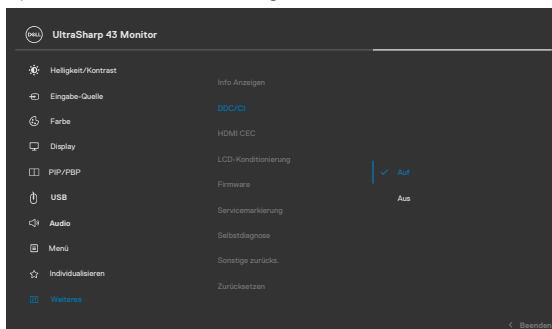

DDC/CI

DDC/CI (Display Data Channel/Command Interface) ermöglicht die Anpassung Ihrer Monitorparameter (Helligkeit, Farbgleich usw.) über die Software auf Ihrem Computer. Sie können diese Funktion durch Auswahl von **Off (Aus)** deaktivieren. Aktivieren Sie diese Funktion für ein optimales Nutzererlebnis und optimale Monitorleistung.



UltraSharp 43 Monitor	
Helligkeit/Kontrast	Info Anzeigen
Eingabe-Quelle	DDC/CI
Farbe	HDMI CEC
Display	LCD-Konditionierung
PIP/PBP	Firmware
USB	Service markierung
Audio	Selbstdiagnose
Menü	Sonstige zurücke.
Individualisieren	Zurücksetzen
Werkzeuge	

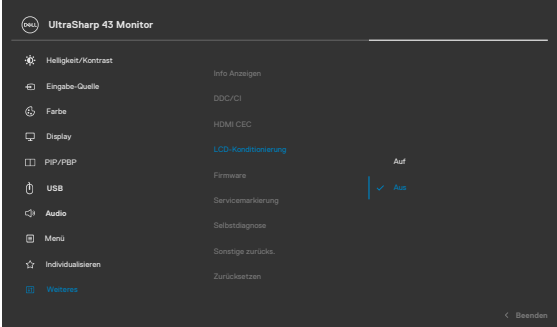

Symbol	Menü und Untermenüs	Beschreibung
	LCD Conditioning (LCD-Konditionierung)	<p>Hilft bei der Reduzierung schwacher Fälle von Memory-Effekt. Je nach Grad des Memory-Effekts läuft das Programm möglicherweise einige Zeit. Sie können diese Funktion durch Auswahl von On (Ein) aktivieren.</p>
		 <p>The screenshot shows the 'UltraSharp 43 Monitor' OSD menu. The 'LCD-Konditionierung' option is highlighted in blue and set to 'Auf'. Other menu items include Helligkeit/Kontrast, Eingabe-Quelle, Farbe, Display, PIP/PPBP, USB, Audio, Menü, Individualisieren, and Warten.</p>
		
	Firmware	Zeigt die Firmware-Version Ihres Monitors.
	Service Tag (Service-Tag)	<p>Zeigt das Service-Tag. Das Service-Tag ist ein einzigartiger alphanumerischer Identifikator, mit dem Dell Produktspezifikationen identifizieren und auf Garantieinformationen zugreifen kann.</p> <p>HINWEIS: Das Service-Tag ist zudem auf ein Typenschild an der Rückseite der Abdeckung gedruckt.</p>
	Selbstdiagnose	Führen Sie mit dieser Option die integrierte Diagnose aus, siehe Integrierte Diagnose .
	Reset Others (Sonstiges rücksetzen)	<p>Setzt alle Einstellungen im Menü Others (Sonstiges) auf die werkseitigen Standardeinstellungen zurück.</p> <p>Drücken Sie zur Auswahl dieser Funktion .</p>



Symbol Menü und Untermenüs

Beschreibung

Factory Reset (Werksrücksetzung)

Setzt alle voreingestellten Werte auf die werkseitigen Standardeinstellungen zurück. Dies sind auch die Einstellungen für **ENERGY STAR®**-Tests.

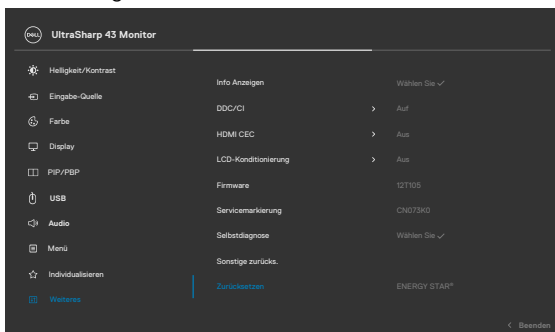

OSD-Sperre verwenden

Sie können die Tasten an der Frontblende sperren, um einen Zugriff auf das Bildschirmmenü und/oder die Ein-/Austaste zu verhindern.

Sperren Sie die Tasten mit Hilfe des Menüs Lock (Sperre).

1. Wählen Sie eine der folgenden Optionen.

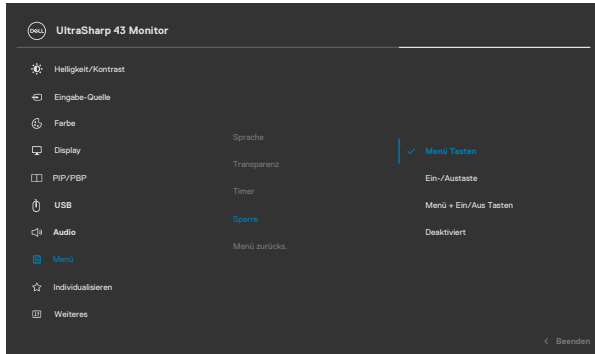

Die folgende Meldung erscheint.



2. Wählen Sie Ja, um die Tasten zu sperren. Sobald die Tasten gesperrt, wird beim Drücken einer beliebigen Taste das Sperrsymbol  .



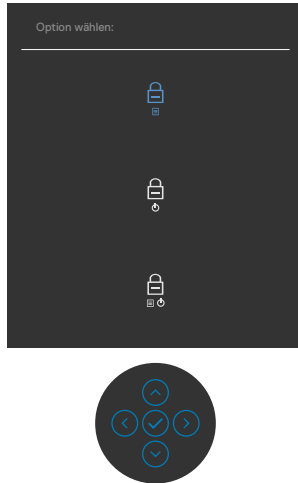

Sperrung der Tasten mit Hilfe des Joysticks.

Wenn Sie die Joystick-Taste für die Navigation nach links vier Sekunden gedrückt halten, blendet sich ein Menü auf dem Bildschirm ein.



Wählen Sie eine der folgenden Optionen:



Optionen	Beschreibung
1  Menütasten sperren	Wählen Sie diese Option zum Sperren der Bildschirmmenüfunktion.
2  Ein-/Austaste sperren	Sperrung mit dieser Option der Ein-/Austaste. Dadurch wird verhindert, dass der Nutzer den Monitor mit der die Ein-/Austaste ausschaltet.
3  Menütasten und Ein-/Austaste sperren	Sperrung mit dieser Option des Bildschirmmenüs und der Ein-/Austaste, um den Monitor auszuschalten.

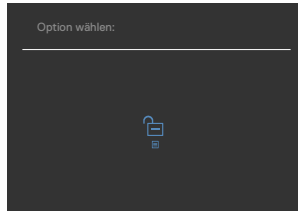

So sperren Sie die Tasten.

Halten Sie die Joystick-Taste für die Navigation nach links vier Sekunden gedrückt halten, bis sich ein Menü auf dem Bildschirm einblendet. Die folgende Tabelle beschreibt die Optionen zur Sperre der Tasten an der Frontblende.



Optionen	DBeschreibung
1 	Mit dieser Option entsperren Sie die Bildschirmenüfunktion.
Menütasten freigeben	
2 	Entsperren Sie mit dieser Option die Ein-/Austaste, um den Monitor auszuschalten.
Ein-/Austaste freigeben	
3 	Entsperren Sie mit dieser Option das Bildschirmmenü und die Ein-/Austaste, um den Monitor auszuschalten.
Menütasten und Ein-/Austaste freigeben	



Ersteinrichtung

Wenn Sie OSD-Elemente von Werksrücksetzung unter Sonstiges wählen, erscheint folgende Meldung:

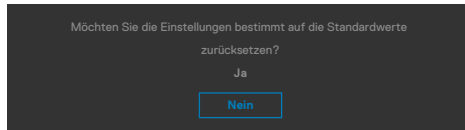

Wenn Sie zum Rücksetzen auf die Standardeinstellungen „Ja“ wählen, erscheint folgende Meldung:



Warnmeldungen

Wenn der Monitor einen bestimmten Auflösungsmodus nicht unterstützt, sehen Sie folgende Nachricht:



Das bedeutet, dass der Monitor sich nicht mit dem vom Computer empfangenen Signal synchronisieren kann. Die durch diesen Monitor adressierbaren horizontalen und vertikalen Frequenzbereiche können Sie den [Technische Daten des Monitors](#) entnehmen. Der empfohlene Modus beträgt **3840 x 2160**.

Sie können vor Deaktivierung der DDC/CI-Funktion die folgende Nachricht sehen:

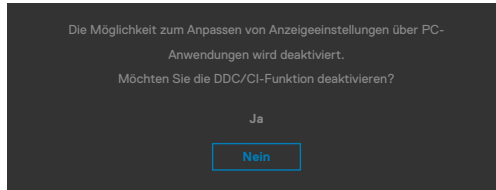

Wenn der Monitor den Energiesparmodus aufruft, wird folgende Meldung angezeigt:

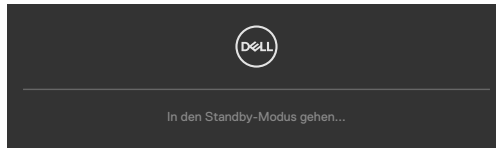

Aktivieren Sie den Computer und wecken Sie den Monitor zum Zugreifen auf das [OSD](#) auf.

Wenn Sie eine andere Taste als die Ein-/Austaste drücken, erscheinen je nach ausgewähltem Eingang die folgenden Nachrichten:



Unter folgenden Bedingungen wird eine Meldung angezeigt, während ein Kabel, das den DP-Alternate-Modus unterstützt, an den Monitor angeschlossen ist:

- Wenn **Auto-Auswahl bei USB-C** auf Aufforderung für **mehrere Eingänge eingestellt ist**.
- Wenn das USB-C-Kabel an den Monitor angeschlossen ist.

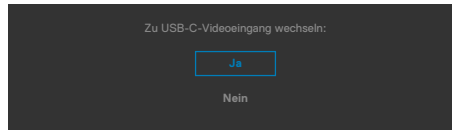

Wenn der Monitor mit zwei oder mehr Anschlüssen verbunden und **Auto** bei Eingangsquelle ausgewählt ist, gelangen Sie zum nächsten Anschluss mit Signal.

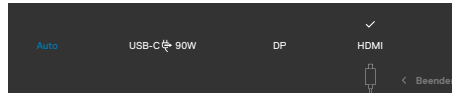

Bei der OSD-Elemente im **Ein im Bereitschaftsmodus** unter Personalisieren erscheint die folgende Meldung:

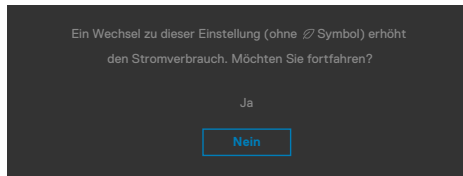

Wenn Sie die Helligkeit über den Standardwert von 75 % hinaus erhöhen, erscheint die folgende Meldung.

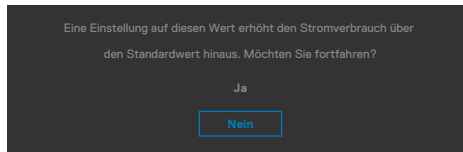

- Wenn der Nutzer „Ja“ wählt, wird die Energiewarnmeldung nur einmal angezeigt.
- Wenn der Nutzer „Nein“ wählt, wird die Energiewarnmeldung erneut angezeigt.
- Die Energiewarnmeldung erscheint nur dann erneut, wenn der Nutzer über das OSD-Menü eine Werksrücksetzung durchführt.



Wenn der Monitor die Funktion **Bildschirmpartition** aktiviert, erscheint die folgende Meldung:

- Bei Auswahl von „Ja“ wird die Option USB-C-Priorisierung auf Hohe Auflösung eingestellt.

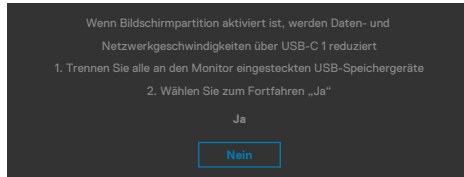

Falls der DP 1 / DP 2 / HDMI 1 / HDMI 2 / USB-C-Eingang ausgewählt und das entsprechende Kabel nicht angeschlossen ist, erscheint wie nachstehend dargestellt ein schwebendes Dialogfenster.

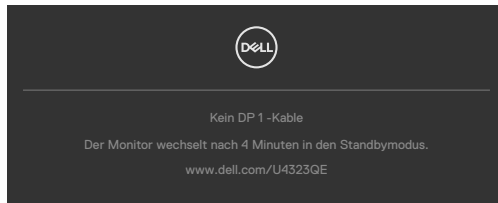

oder



oder

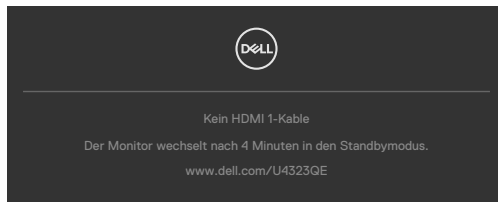

oder



oder

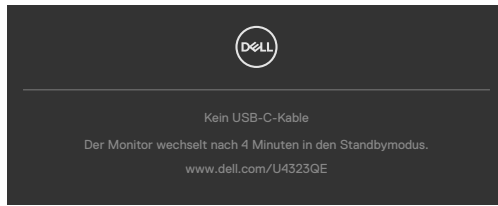

Weitere Informationen finden Sie unter [Fehlerbehebung](#).



Maximale Auflösung einstellen

 **HINWEIS:** Die Schritte können je nach Windows-Version geringfügig variieren.

So stellen Sie die maximale Auflösung des Monitors ein:

Unter Windows 8.1:

1. Bei Windows 8.1 wechseln Sie mit der Desktop-Kachel zum klassischen Desktop.
2. Klicken Sie mit der rechten Maustaste auf den Desktop, klicken Sie dann auf **Screen Resolution (Bildschirmauflösung)**.
3. Falls mehr als ein Monitor verbunden ist, achten Sie darauf, **U4323QE** zu wählen.
4. Klicken Sie auf die Auswahlliste der **Screen Resolution (Bildschirmauflösung)** und wählen Sie **3840 x 2160**.
5. Klicken Sie auf **OK**.

Unter Windows 10, Windows 11 :

1. Klicken Sie mit der rechten Maustaste auf den Desktop, klicken Sie dann auf **Display Settings (Anzeigeeinstellungen)**.
2. Falls mehr als ein Monitor verbunden ist, achten Sie darauf, **U4323QE** zu wählen.
3. Klicken Sie auf die Auswahlliste Anzeigeauflösung und wählen Sie **3840 x 2160**.
4. Klicken Sie auf Änderungen beibehalten.

Falls **3840 x 2160** nicht zur Auswahl steht, müssen Sie den Grafiktreiber auf die aktuellste Version aktualisieren. Schließen Sie je nach Computer einen der folgenden Schritte ab:

Wenn Sie einen Desktop-PC oder Laptop von Dell verwenden:

- Rufen Sie <https://www.dell.com/support> auf, geben Sie Ihr Service-Tag ein und laden Sie den aktuellsten Treiber Ihrer Grafikkarte herunter.

Falls Sie einen Computer (Notebook oder Desktop) von einer anderen Marke als Dell nutzen:

- Rufen Sie die Support-Seite Ihres Nicht-Dell-Computers auf und laden Sie die aktuellsten Grafikkartentreiber herunter.
- Rufen Sie die Website der Grafikkarte auf und laden Sie die aktuellsten Grafikkartentreiber herunter.



Fehlerbehebung

⚠️ WARNUNG: Befolgen Sie vor Beginn jeglicher Verfahren in diesem Abschnitt die **Sicherheitshinweise**.

Selbsttest

Der Monitor bietet eine Selbsttest-Funktion, mit der Sie prüfen können, ob Ihr Monitor richtig funktioniert. Führen Sie anhand der folgenden Schritte den Monitorselbsttest durch, falls Monitor und Computer richtig verbunden sind, der Monitorbildschirm aber dunkel bleibt:

1. Schalten Sie Computer und Monitor aus.
2. Trennen Sie das Videokabel von der Rückseite des Computers. Ziehen Sie vor Gewährleistung eines angemessenen Selbsttests alle digitalen und analogen Kabel an der Rückseite des Computers ab.
3. Schalten Sie den Monitor ein.

Das schwebende Dialogfenster sollte am Bildschirm angezeigt werden (auf schwarzem Hintergrund), falls der Monitor kein Videosignal erkennen kann und richtig funktioniert. Im Selbsttest-Modus bleibt die Betriebs-LED weiß. Je nach ausgewähltem Eingang rollt einer der nachstehend gezeigten Dialoge kontinuierlich durch den Bildschirm.

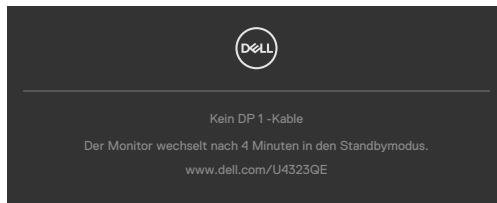

oder

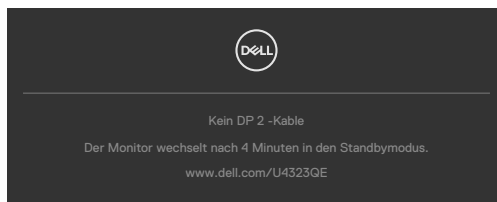

oder

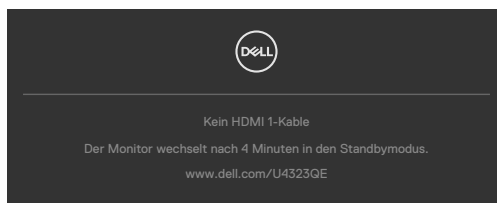

oder



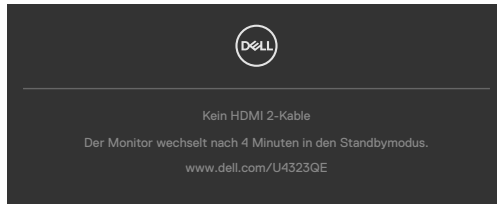

oder

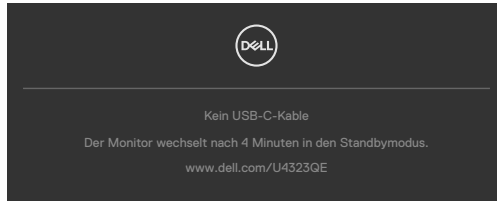

4. Dieses Feld erscheint auch während des normalen Systembetriebs, falls sich das Videokabel löst oder beschädigt ist.
5. Schalten Sie Ihren Monitor aus und schließen Sie das Videokabel erneut an; schalten Sie dann Computer und Monitor ein.

Falls Ihr Monitorbildschirm nach Verwendung des vorherigen Verfahrens schwarz bleibt, prüfen Sie Videocontroller und Computer, da Ihr Monitor richtig funktioniert.



Integrierte Diagnostik

Ihr Monitor hat ein integriertes Diagnosewerkzeug, mit dem Sie ermitteln können, ob die von Ihnen festgestellte Bildschirmanomalie ein inhärentes Problem mit Ihrem Monitor ist oder mit Ihrem Computer und Ihrer Videokarte in Zusammenhang steht.

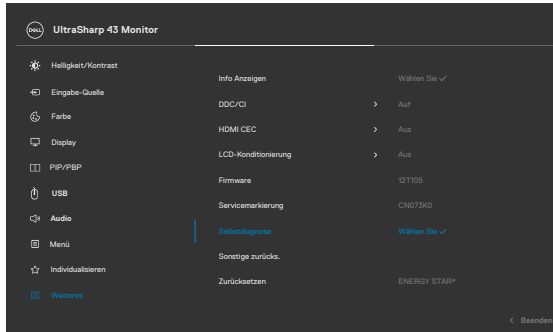

So führen Sie die integrierte Diagnose aus:

1. Stellen Sie sicher, dass der Bildschirm sauber ist (keine Staubpartikel auf der Bildschirmoberfläche).
2. Wählen Sie OSD-Elemente von Selbstdiagnose unter Sonstiges.
3. Drücken Sie zum Starten des Diagnostik die Joystick-Taste. Ein grauer Bildschirm erscheint.
4. Prüfen Sie, ob der Bildschirm Defekte oder Anomalien aufweist.
5. Betätigen Sie den Joystick einmal, bis ein roter Bildschirm angezeigt wird.
6. Prüfen Sie, ob der Bildschirm Defekte oder Anomalien aufweist.
7. Wiederholen Sie die Schritte 5 und 6, bis der Bildschirm grüne, blaue, schwarze und weiße Farben anzeigt. Achten Sie auf Anomalien oder Defekte.

Der Test ist abgeschlossen, sobald ein Textbildschirm erscheint. Betätigen Sie zum Verlassen erneut den Joystick.

Falls Sie mit dem integrierten Diagnosewerkzeug keine Bildschirmanomalien feststellen, funktioniert der Monitor richtig. Prüfen Sie Videokarte und Computer.



Allgemeine Probleme

Die folgende Tabelle enthält allgemeine Informationen über gängige Monitorprobleme und mögliche Abhilfemaßnahmen:

Allgemeine Symptome	Was Sie erleben	Mögliche Lösungen
Kein Video/ Betriebs-LED leuchtet nicht	Kein Bild	<ul style="list-style-type: none">• Stellen Sie sicher, dass das Videokabel zwischen Monitor Computer sicher angeschlossen ist.• Prüfen Sie mit einem anderen Elektrogerät, ob die Steckdose richtig funktioniert.• Vergewissern Sie sich davon, dass die Ein-/Austaste richtig gedrückt wurde.• Stellen Sie sicher, dass im Menü Eingangsquelle die richtige Eingangsquelle ausgewählt ist.
Kein Video/ Betriebs-LED leuchtet	Kein Bild oder keine Helligkeit	<ul style="list-style-type: none">• Erhöhen Sie Helligkeit und Kontrast über das Bildschirmmenü.• Führen Sie einen Monitorselbsttest durch.• Prüfen Sie den Anschluss des Videokabels auf verbogene oder abgebrochene Kontakte.• Führen Sie die integrierte Diagnose aus.• Stellen Sie sicher, dass im Menü Eingangsquelle die richtige Eingangsquelle ausgewählt ist.
Fehlende Pixel	LCD-Bildschirm weist Punkte auf	<ul style="list-style-type: none">• Schalten Sie das Gerät aus und wieder ein.• Dauerhaft inaktive Pixel sind ein natürlicher Defekt, der bei LCD-Technologie auftreten kann.• Weitere Informationen zur Monitorqualitäts- und Pixelrichtlinie von Dell finden Sie auf der Dell-Support-Seite unter: https://www.dell.com/pixelguidelines.
Dauerhaft leuchtende Pixel	LCD-Bildschirm weist helle Punkte auf	<ul style="list-style-type: none">• Schalten Sie das Gerät aus und wieder ein.• Dauerhaft inaktive Pixel sind ein natürlicher Defekt, der bei LCD-Technologie auftreten kann.• Weitere Informationen zur Monitorqualitäts- und Pixelrichtlinie von Dell finden Sie auf der Dell-Support-Seite unter: https://www.dell.com/pixelguidelines.
Helligkeitsprobleme	Bild zu dunkel oder zu hell	<ul style="list-style-type: none">• Setzen Sie den Monitor auf die Werkseinstellungen zurück.• Passen Sie Helligkeit und Kontrast über das Bildschirmmenü an.



Allgemeine Symptome	Was Sie erleben	Mögliche Lösungen
Sicherheitsrelevante Probleme	Sichtbare Anzeichen von Rauch oder Funken	<ul style="list-style-type: none"> · Führen Sie keine Schritte zur Fehlerbehebung durch. · Wenden Sie sich umgehend an Dell.
Intermittierende Probleme	Fehlfunktionen treten gelegentlich auf	<ul style="list-style-type: none"> · Stellen Sie sicher, dass das Videokabel zwischen Monitor Computer sicher angeschlossen ist. · Setzen Sie den Monitor auf die Werkseinstellungen zurück. · Ermitteln Sie anhand des Monitorselbsttests, ob das intermittierende Problem im Selbsttestmodus auftritt.
Fehlende Farbe	Bild mit fehlender Farbe	<ul style="list-style-type: none"> · Führen Sie einen Monitorselbsttest durch. · Stellen Sie sicher, dass das Videokabel zwischen Monitor Computer sicher angeschlossen ist. · Prüfen Sie den Anschluss des Videokabels auf verbogene oder abgebrochene Kontakte.
Falsche Farbe	Bildfarbe ist nicht gut	<ul style="list-style-type: none"> · Probieren Sie verschiedene Preset Modes (Voreingestellte Modi) im OSD Color (Farbe)-Einstellungen. · Passen Sie den R/G/B-Wert unter Benutzerfarbe im Menü Farbe an. · Ändern Sie Eingangsfarbformat im Menü Farbe in PC RGB oder YCbCr. · Führen Sie die integrierte Diagnose aus.
Memory-Effekt durch ein statische Bild, das lange Zeit am Monitor angezeigt wurde.	Blasse Schatten durch am Bildschirm angezeigte statische Bilder	<ul style="list-style-type: none"> · Schalten Sie den Bildschirm nach einigen Minuten Inaktivität aus. Diese können in den Energieoptionen von Windows oder der Energiespareinstellung von Mac angepasst werden. · Verwenden Sie alternativ einen sich dynamisch ändernden Bildschirmschoner.



Produktspezifische Probleme

Problem	Was Sie erleben	Mögliche Lösungen
Anzeige am Bildschirm ist zu klein	Bild ist am Bildschirm zentriert, füllt aber nicht den gesamten Anzeigebereich	<ul style="list-style-type: none">• Prüfen Sie die Einstellung Seitenverhältnis im Bildschirmmenü Anzeige.• Setzen Sie den Monitor auf die Werkseinstellungen zurück.
Der Monitor kann über die Tasten an der Frontblende nicht angepasst werden	Das Bildschirmmenü erscheint nicht am Bildschirm	<ul style="list-style-type: none">• Schalten Sie den Monitor aus, ziehen Sie das Monitornetzkabel, schließen Sie es wieder an und schalten Sie den Monitor erneut ein.
Kein Eingangssignal bei Betätigung von Bedienelementen	Kein Bild, die LED ist weiß	<ul style="list-style-type: none">• Prüfen Sie die Signalquelle. Stellen Sie sicher, dass sich der Computer nicht im Energiesparmodus befindet, indem Sie die Maus bewegen oder eine Taste an der Tastatur drücken.• Prüfen Sie, ob das Signalkabel richtig angeschlossen ist. Schließen Sie das Signalkabel bei Bedarf erneut an.• Setzen Sie Computer oder Videoplayer zurück.
Das Bild füllt nicht den gesamten Bildschirm aus	Das Bild kann die Höhe oder Breite des Bildschirms nicht ausfüllen	<ul style="list-style-type: none">• Aufgrund unterschiedlicher Videoformate (Seitenverhältnisse) von DVDs zeigt der Monitor möglicherweise kein Vollbild an.• Führen Sie die integrierte Diagnose aus.
Kein Bild bei Verwendung einer DP-Verbindung mit dem PC	Schwarzer Bildschirm	<ul style="list-style-type: none">• Stellen Sie sicher, für welchen DP-Standard (DP 1.1a oder DP 1.4) Ihre Grafikkarte zertifiziert ist. Laden Sie den aktuellsten Grafikkartentreiber herunter und installieren Sie ihn.• Einige DP-1.1a-Grafikkarten können DP-1.4-Monitore nicht unterstützen. Rufen Sie das Bildschirmmenü auf und halten Sie unter Eingangsquelle 8 Sekunden lang die Joystick-Taste DP-Auswahl gedrückt. Dadurch wechselt die Monitoreinstellung von DP 1.4 zu DP 1.1a.



Problem	Was Sie erleben	Mögliche Lösungen
Kein Bild bei Verwendung einer USB-C-Verbindung mit Computer, Laptop usw.	Leeranzeige	<ul style="list-style-type: none"> • Stellen Sie sicher, ob die USB-C-Schnittstelle des Gerätes den DP Alternate Mode unterstützen kann. • Vergewissern Sie sich, ob das Gerät eine Ladeleistung von mehr als 90 W benötigt. • Die USB-C-Schnittstelle des Gerätes kann den DP Alternate Mode nicht unterstützen. • Stellen Sie Windows auf den Projektionsmodus ein. • Vergewissern Sie sich, dass das USB-C-Kabel nicht beschädigt ist.
Keine Aufladung bei Verwendung einer USB-C-Verbindung mit Computer, Notebook usw.	Keine Aufladung	<ul style="list-style-type: none"> • Stellen Sie sicher, dass das Gerät eines der Ladeprofile 5 V/9 V/15 V/20 V unterstützen kann. • Prüfen Sie, ob das Notebook ein Netzteil mit > 90 W benötigt. • Falls das Notebook ein Netzteil mit > 90 W benötigt, wird es möglicherweise nicht mit der USB-C-Verbindung aufgeladen. • Achten Sie darauf, nur von Dell zugelassen oder mit dem Produkt gelieferte Netzteile zu verwenden. • Vergewissern Sie sich, dass das USB-C-Kabel nicht beschädigt ist.
Intermittierendes Aufladen bei Verwendung der USB-C-Verbindung mit Computer, Notebook usw.	Intermittierendes Aufladen	<ul style="list-style-type: none"> • Prüfen Sie, ob die maximale Leistungsaufnahme des Gerätes mehr als 90 W beträgt. • Achten Sie darauf, nur von Dell zugelassen oder mit dem Produkt gelieferte Netzteile zu verwenden. • Vergewissern Sie sich, dass das USB-C-Kabel nicht beschädigt ist.



Problem	Was Sie erleben	Mögliche Lösungen
Kein Bild bei Verwendung von USB-C MST	Schwarzer Bildschirm oder 2. DUT ist nicht Prime-Modus	<ul style="list-style-type: none"> • USB-C-Eingang, OSD-Menü aufrufen, unter Anzeigefo prüfen, dass Linkrate HBR2 oder HBR3 ist; falls Linkrate HBR2 ist, sollte zum Einschalten von MST USB-C-zu-DP-Kabel verwendet werden.
Keine Netzwerkverbindung	Netzwerk unterbrochen oder intermittierend	<ul style="list-style-type: none"> • Bei Netzwerkverbindung nicht über Ein-/Austaste ein-/ausschalten, sondern eingeschaltet lassen.
Der LAN-Anschluss funktioniert nicht	Problem mit Betriebssystemeinstellung und Kabelanschluss	<ul style="list-style-type: none"> • Stellen Sie sicher, dass das aktuellste BIOS und die neuesten Treiber für Ihren Computer installiert sind. • Vergewissern Sie sicher, dass RealTek Gigabit Ethernet Controller im Geräte-Manager von Windows installiert ist. • Falls Ihr BIOS Setup über eine Option zur Aktivierung/Deaktivierung von LAN/GbE verfügbar, stellen Sie sicher, dass dies aktiviert ist. • Vergewissern Sie sicher, dass das Netzkabel sicher an Monitor und Hub/Router/Firewall angeschlossen ist. • Prüfen Sie die Status-LED des Netzkabels zur Bestätigung der Konnektivität. Schließen Sie beide Enden des Netzkabels erneut an, wenn die LED nicht leuchtet. • Schalten Sie zunächst den Computer aus und trennen Sie Type-C-Kabel und Netzkabel des Monitors. Schalten Sie den Computer ein, schließen Sie das Netzkabel und Type-C-Kabel des Monitors an.



Spezifische Probleme mit Universal Serial Bus (USB)

Spezifische Symptome	Was Sie erleben	Mögliche Lösungen
USB-Schnittstelle funktioniert nicht	USB-Peripherie funktioniert nicht	<ul style="list-style-type: none">· Prüfen Sie, ob Ihr Display eingeschaltet ist.· Schließen Sie das Upstream-Kabel erneut an Ihrem Computer an.· Schließen Sie die USB-Peripherie (Downstream-Anschluss) erneut an.· Schalten Sie den Monitor aus und wieder ein.· Starten Sie den Computer ein.· Bestimmte USB-Geräte, wie externe Festplatten, benötigen mehr Strom: verbinden Sie das Laufwerk direkt mit dem Computer.
USB-3.2-Super-speed-Schnittstelle ist langsam.	USB-3.2-Super-speed-Peripherie funktioniert langsam oder gar nicht	<ul style="list-style-type: none">· Prüfen Sie, ob Ihr Computer USB 3.0 unterstützt.· Einige Computer haben USB-3.0-, USB-2.0- und USB-1.1-Anschlüsse. Achten Sie darauf, dass der richtige USB-Anschluss verwendet wird.· Schließen Sie das Upstream-Kabel erneut an Ihrem Computer an.· Schließen Sie die USB-Peripherie (Downstream-Anschluss) erneut an.· Starten Sie den Computer ein.
Kabellose USB-Peripherie funktioniert nicht mehr, wenn ein USB-3.0-Gerät angeschlossen wird	Kabellose USB-Peripherie reagiert langsam oder funktioniert nur bei geringerer Entfernung zwischen Peripherie und Empfänger	<ul style="list-style-type: none">· Vergrößern Sie den Abstand zwischen USB-3.0-Peripheriegeräten und kabellosem USB-Empfänger.· Positionieren Sie Ihren kabellosen USB-Empfänger möglichst nah an den kabellosen USB-Peripheriegeräten.· Positionieren Sie den kabellosen USB-Empfänger mit Hilfe eines USB-Verlängerungskabels so weit wie möglich vom USB-3.0-Anschluss entfernt.





Regulatorische Informationen

FCC-Hinweise (nur USA) und andere regulatorische Informationen

FCC-Hinweise und andere regulatorische Informationen finden Sie die Richtlinienkonformität unter https://www.dell.com/regulatory_compliance.

Dell kontaktieren

Kunden in den Vereinigten Staaten rufen die Nummer 800-WWW-DELL (800-999-3355) an.

-  **Hinweis: Die Verfügbarkeit kann je nach Land und Produkt variieren, einige Dienste sind in Ihrem Land möglicherweise nicht verfügbar.**
-  **HINWEIS: Falls Sie keine aktive Internetverbindung haben, finden Sie die Kontaktdaten auf Ihrer Rechnung, Ihrem Lieferschein oder im Dell-Produktkatalog.**

Dell bietet verschiedene Internet- und Telefon-basierte Support- und Service-Optionen. Die Verfügbarkeit variiert je nach Land und Produkt, möglicherweise sind einige Dienste in Ihrer Region nicht verfügbar.

- So erhalten Sie Online-Support-Inhalt für Ihren Monitor, Siehe <https://www.dell.com/support/monitors>.
- Beachten Sie zur Kontaktaufnahme mit Dell aufgrund von Fragen rund um Vertrieb, technischen Support und Kundendienst <https://www.dell.com/contactdell>.

EU-Produktdatenbank für Energieetikett und Produktinformationsblatt

U4323QE: <https://eprel.ec.europa.eu/qr/1260604>

