

SAMSUNG

MANUALE DELL'UTENTE

Monitor di gioco

S24AG30 * S27AG30*

Il colore e l'aspetto possono variare a seconda del prodotto, inoltre le specifiche sono soggette a modifica senza preavviso allo scopo di migliorare le prestazioni del prodotto.

I contenuti di questo manuale sono soggetti a modifiche senza preavviso ai fini di un costante miglioramento della qualità del prodotto.

© Samsung

I diritti di questo manuale sono di proprietà di Samsung.

È vietato utilizzare o riprodurre il presente manuale, interamente o in parte, senza l'autorizzazione di Samsung.

I marchi registrati diversi da Samsung sono di proprietà dei rispettivi proprietari.

Nelle seguenti condizioni è possibile che vengano addebitati costi amministrativi:

- (a) l'uscita del tecnico in seguito a una chiamata non porta all'individuazione di alcun difetto nel prodotto (ovvero laddove l'utente non abbia letto il manuale dell'utente).
- (b) la consegna dell'unità da parte dell'utente ad un centro di assistenza non porta all'individuazione di alcun difetto nel prodotto (ovvero laddove l'utente non abbia letto il manuale dell'utente).

Prima dell'uscita del tecnico l'utente viene informato delle spese amministrative.

Questo apparecchio è fabbricato in conformità al D.M.28.08.95 n.548 ed in particolare a quanto specificato nell'Art.2, comma 1.

Questo apparecchio è fabbricato nella U.E. in conformità al D.M.28.08.95 n.548 Art.2, comma 1 ed al D.M.26.03.92 Art.1

Tabella dei contenuti

Prima di usare il prodotto

Precauzioni di sicurezza	4
Elettricità e sicurezza	4
Installazione	5
Funzionamento	6
Pulizia	8
Postura corretta per usare il prodotto	8

Preparativi

Installazione	9
Fissare il supporto	9
Rimozione del supporto	10
Precauzioni da adottare quando si sposta il prodotto	10
Controllare lo spazio intorno al prodotto	11
Regolare l'inclinazione e l'altezza del prodotto	11
Ruotare il prodotto	12
Bloccaggio antifurto	13
Specifiche del kit di montaggio a parete (VESA)	13
Pannello di controllo	14

Collegare e utilizzare un dispositivo sorgente

Leggere le istruzioni sottostanti prima di collegare il prodotto.	15
Porte	15
Connessione e utilizzo di un PC	16
Collegamento con un cavo HDMI	16
Collegamento con un cavo HDMI-DVI	16
Collegamento con un cavo DP	16
Collegamento a cuffie o auricolari	16
Collegare l'alimentazione	17
Riordinare i cavi	17
Impostazione della risoluzione ottimale	18

Menu

Gioco	19
Immagine	22
OnScreen Display (Visualizzazione su schermo)	25
Sistema	25
Informazioni	27

Installazione del software

Easy Setting Box	28
Problemi con l'installazione e restrizioni	28
Requisiti di sistema	28
Installazione del driver	28

Guida alla risoluzione dei problemi

Operazioni da eseguire prima di contattare il centro assistenza clienti Samsung	29
Diagnosi del prodotto (problema dello schermo)	29
Controllo della risoluzione e della frequenza	29
Controllare quanto segue.	29
DOMANDE E RISPOSTE	31

Tabella dei contenuti

Specifiche

Generale	32
Tabella dei valori standard dei segnali	34

Appendice

Responsabilità del servizio a pagamento (costo per i clienti)	36
Il prodotto non presenta difetti	36
Danni al prodotto causati del cliente	36
Altri motivi	36
FreeSync (per scheda grafica AMD)	37

Capitolo 01

Prima di usare il prodotto







Precauzioni di sicurezza

Attenzione

Se non si seguono le istruzioni, si possono verificare lesioni gravi o mortali.

Precauzione

Se non si seguono le istruzioni, si possono verificare lesioni personali o danni alle proprietà.

PRECAUZIONE			
RISCHIO DI SCOSSA ELETTRICA. NON APRIRE.			
PRECAUZIONE: PER RIDURRE IL RISCHIO DI SCOSSE ELETTRICHE, NON RIMUOVERE IL COPERCHIO (O IL RETRO). NON CI SONO PARTI RIPARABILI DALL'UTENTE ALL'INTERNO. FARE RIFERIMENTO A PERSONALE QUALIFICATO PER TUTTI GLI INTERVENTI DI MANUTENZIONE.			
	Questo simbolo indica che al suo interno è presente alta tensione. Qualsiasi tipo di contatto con qualsiasi parte interna di questo prodotto comporta seri rischi.		Tensione AC: questo simbolo indica la tensione nominale alternata.
	Questo simbolo indica che questo prodotto include un'importante documentazione che spiega il funzionamento e la manutenzione.		Tensione DC: questo simbolo indica la tensione nominale continua.
	Prodotto di classe II: questo simbolo indica che non è richiesto un collegamento di sicurezza elettrico a terra (ground). Il prodotto DEVE avere un collegamento di protezione affidabile a terra (ground), se questo simbolo non è presente su un prodotto che possiede un cavo di alimentazione		Precauzione. Riferimento alle istruzioni per l'uso: questo simbolo indica all'utente di consultare il manuale d'uso per ulteriori informazioni relative alla sicurezza.

Elettricità e sicurezza

Attenzione

- Non usare un cavo di alimentazione, una spina danneggiata o una presa di corrente allentata.
- Non utilizzare più prodotti con una sola presa di corrente.
- Non toccare la spina di alimentazione con le mani bagnate.
- Inserire la spina di alimentazione completamente nella presa, in modo che non rimanga allentata.
- Collegare la spina di alimentazione a una presa di corrente che possieda una messa a terra (solamente dispositivi isolati di tipo 1).
- Non piegare o tirare il cavo di alimentazione con forza. Fare attenzione a non schiacciare il cavo di alimentazione sotto un oggetto pesante.
- Non collocare il cavo di alimentazione o il prodotto nelle vicinanze di fonti di calore.
- Pulire la polvere intorno ai pin della spina di alimentazione o della presa di corrente con un panno asciutto.

Precauzione

- Non scollegare il cavo di alimentazione quando il prodotto è in uso.
- Prodotto da utilizzare solo con il cavo di alimentazione fornito da Samsung. Non utilizzare il cavo di alimentazione con altri prodotti.
- Garantire l'accesso alla presa di corrente dove è collegato il cavo di alimentazione.
 - Quando di verifica un problema interrompere l'alimentazione scollegando il cavo di alimentazione.
- Scollegare il cavo di alimentazione dalla presa di corrente estraendo la spina.

Installazione

Attenzione

- NON COLLOCARE CANDELE, INSETTICIDI O SIGARETTE SOPRA IL PRODOTTO. NON INSTALLARE IL PRODOTTO NELLE VICINANZE DI FONTI DI CALORE.
- Non installare il prodotto in spazi con poca ventilazione come all'interno di una libreria o di un armadio.
- Installare il prodotto ad almeno 10 cm di distanza dal muro per permettere la ventilazione.
- Tenere la confezione di plastica fuori dalla portata dei bambini.
 - Questa potrebbe provocare soffocamento nei bambini.
- Non installare il prodotto su una superficie poco stabile o vibrante (scaffale insicuro, superficie inclinata, ecc.)
 - Il prodotto potrebbe cadere e danneggiarsi e/o causare lesioni personali.
 - L'uso del prodotto in un'area con vibrazioni eccessive può portare al danneggiamento del prodotto o causare un incendio.
- Non installare il prodotto in un veicolo o in un luogo esposto a polvere, umidità (gocce d'acqua, ecc.), olio o fumo.
- Non esporre il prodotto alla luce diretta del sole, al calore o a un oggetto caldo come una stufa.
 - La durata di vita del prodotto potrebbe essere ridotta o potrebbe verificarsi un incendio.
- Non lasciare il prodotto alla portata dei bambini.
 - Il prodotto può cadere e ferire i bambini.
- L'olio commestibile, come l'olio di soia, potrebbe danneggiare o deformare il prodotto. Non installare il prodotto in una cucina o vicino a un bancone della cucina.

Precauzione

- Non far cadere il prodotto durante il movimento.
- Non appoggiare il prodotto sulla sua parte anteriore.
- Quando si installa il prodotto su un mobile o uno scaffale, assicurarsi che il bordo inferiore della porzione anteriore del prodotto non sporga.
 - Il prodotto potrebbe cadere e danneggiarsi e/o causare lesioni personali.
 - Installare il prodotto solo su armadi o scaffali di dimensioni adeguate.
- Appoggiare delicatamente il prodotto.
 - Altrimenti potrebbero causarsi guasti al prodotto o lesioni personali.
- L'installazione del prodotto in un luogo non adeguato (un luogo esposto a molta polvere fine, sostanze chimiche, temperature estreme o a una presenza significativa di umidità, o un luogo in cui il prodotto funzionerà continuamente per un lungo periodo di tempo) può compromettere seriamente le sue prestazioni.
 - Assicuratevi di consultare il centro di assistenza clienti Samsung se volete installare il prodotto in un posto del genere.
- Prima di assemblare il prodotto, posizionarlo su una superficie piana e stabile in modo che lo schermo sia rivolto verso il basso.
 - Il prodotto è curvo. Premere il prodotto quando si trova su una superficie piana può danneggiarlo. Quando il prodotto è a terra rivolto verso l'alto o verso il basso, evitare di esercitare pressione su di esso.

Funzionamento

Attenzione

- All'interno del prodotto è presente una tensione elettrica elevata. Non smontare, riparare o modificare il prodotto autonomamente, in nessuna circostanza.
 - Contattare il centro assistenza clienti Samsung per le riparazioni.
- Per spostare il prodotto, per prima cosa scollegare tutti i cavi da esso, compreso il cavo di alimentazione.
- Se il prodotto produce suoni anomali, odore di bruciato o fumo, scollegare immediatamente il cavo di alimentazione e rivolgersi al centro assistenza clienti Samsung.
- Non lasciare che i bambini si appendano al prodotto o si arrampichino su di esso.
 - I bambini potrebbero subire lesioni più o meno gravi.
- Se il prodotto cade o la custodia esterna è danneggiata, spegnere l'alimentazione e scollegare il cavo di alimentazione. Quindi contattate il centro assistenza clienti Samsung.
 - L'uso continuato può provocare un incendio o una scossa elettrica.
- Non collocare oggetti pesanti o oggetti che attirano i bambini (giocattoli, caramelle, ecc.) sopra il prodotto.
 - Il prodotto o gli oggetti pesanti possono cadere quando i bambini cercano di raggiungere i giocattoli o le caramelle, causando un grave infortunio.
- Durante i temporali con fulmini, spegnere il prodotto e scollegare il cavo di alimentazione.
- Non far cadere oggetti sul prodotto o causare un impatto.
- Non spostare il prodotto tirandolo dal cavo di alimentazione o da qualsiasi altro cavo.
- Se viene identificata una perdita di gas, evitare di toccare il prodotto o la spina di alimentazione. Inoltre, ventilare immediatamente l'ambiente.
- Non sollevare o spostare il prodotto tirandolo dal cavo di alimentazione o da qualsiasi altro cavo.
- Non usare o tenere spray combustibili o sostanze infiammabili vicino al prodotto.
- Assicurarsi che le prese d'aria non rimangano ostruite da tovaglie o tende.
 - Un aumento della temperatura interna può causare un incendio.
- Non inserire oggetti metallici (bacchette, monete, forcine, ecc.) o oggetti che bruciano facilmente (carta, fiammiferi, ecc.) nel prodotto (attraverso lo sfiato o le porte di ingresso/uscita, ecc.).
 - Assicurarsi di spegnere il prodotto e di scollegare il cavo di alimentazione se l'acqua o altre sostanze estranee penetrano nel prodotto. Quindi contattate il centro assistenza clienti Samsung.
- Non collocare oggetti contenenti liquidi (vasi, pentole, bottiglie, ecc.) o oggetti metallici sopra il prodotto.
 - Assicurarsi di spegnere il prodotto e di scollegare il cavo di alimentazione se l'acqua o altre sostanze estranee penetrano nel prodotto. Quindi contattate il centro assistenza clienti Samsung.

Precauzione

- Mantenere un'immagine fissa per un periodo di tempo prolungato sullo schermo può causare il "burn-in" dello schermo o il malfunzionamento di alcuni pixel.
 - Impostare lo schermo sulla modalità di risparmio energetico o sullo screen saver a immagini mobili se non si usa il prodotto per un lungo periodo di tempo.
- Sconnettere il cavo di alimentazione dalla presa di corrente se si prevede di non utilizzare il prodotto per un lungo periodo di tempo (vacanze, ecc.).
 - L'accumulo di polvere con la presenza di calore può causare un incendio, scosse elettriche o perdite di energia elettrica.
- Utilizzare il prodotto alla risoluzione e alla frequenza raccomandate.
 - La vista può deteriorarsi.
- Non collegare insieme gli adattatori AC/DC.
- Rimuovere il sacchetto di plastica dall'adattatore AC/DC prima di utilizzarlo.
- Non lasciare che l'acqua penetri nell'adattatore AC/DC e non bagnare il dispositivo.
 - Ciò potrebbe causare una scossa elettrica o un incendio.
 - Evitare di usare il prodotto all'aperto dove può essere esposto a pioggia o neve.
 - Fare attenzione a non bagnare l'adattatore AC/DC quando si lava il pavimento.
- Non collocare l'adattatore AC/DC vicino a qualsiasi dispositivo di riscaldamento.
 - Altrimenti potrebbe verificarsi un incendio.
- Mantenere l'adattatore AC/DC in un'area ben ventilata.
- Se l'adattatore di alimentazione AC/DC viene appeso con il cavo d'ingresso rivolto verso l'alto, l'acqua o altre sostanze estranee potrebbero entrare nel dispositivo e causarne il malfunzionamento.

Assicurarsi di appoggiare l'adattatore di alimentazione AC/DC su un tavolo o sul pavimento.
- Non mantenere il prodotto sottosopra e non spostarlo tenendolo per il supporto.
 - Il prodotto potrebbe cadere e danneggiarsi o causare lesioni personali.
- Osservare lo schermo troppo da vicino per un lungo periodo di tempo può deteriorare la vista.
- Non usare umidificatori o stufe nelle vicinanze del prodotto.
- Far riposare gli occhi per più di 5 minuti o guardare oggetti a distanza dopo ogni ora di utilizzo del prodotto.
- Non toccare lo schermo quando è rimasto acceso per un lungo periodo di tempo, sarà surriscaldato.
- Conservare i piccoli accessori fuori dalla portata dei bambini.
- Fare attenzione quando si regola l'angolazione del prodotto.
 - Mani o dita potrebbero rimanere schiacciate e risultare lesionate.
 - Inclinare il prodotto ad un angolo eccessivo può provocarne la caduta e causare lesioni.
- Non collocare oggetti pesanti sul prodotto.
 - Altrimenti potrebbero causarsi guasti al prodotto o lesioni personali.
- Quando si usano cuffie o auricolari, non alzare troppo il volume.
 - Un suono troppo forte potrebbe danneggiare l'udito.

Pulizia

Potrebbero apparire delle macchie bianche sulla superficie dei prodotti lucidi se vengono usati nelle vicinanze di un umidificatore a onde ultrasoniche.

— Chiamare il centro di assistenza clienti Samsung più vicino se si desidera far eseguire la pulizia dell'interno del prodotto (verrà addebitata una tassa di servizio).

Non esercitare una pressione sullo schermo del prodotto con le mani o altri oggetti. Esiste il rischio di danneggiare lo schermo.

— Fare attenzione durante la pulizia, perché il pannello e l'esterno degli schermi LCD avanzati si graffiano facilmente.

Per la pulizia, procedere come segue.

- 1 Spegner il dispositivo e il PC.
- 2 Sconnettere il cavo di alimentazione dal prodotto.
 - Estrarre il cavo di alimentazione dalla spina e non toccare il cavo con le mani bagnate. Altrimenti potrebbe verificarsi una scossa elettrica.
- 3 Pulire il prodotto con un panno pulito, morbido e asciutto.

Inumidire un panno morbido con acqua, strizzarlo bene e quindi procedere alla pulizia dell'esterno del prodotto.

 - Non applicare al prodotto un detergente che contenga alcool, solvente o tensioattivo.
 - Non bagnare con acqua o detergente il prodotto.
- 4 Collegare il cavo di alimentazione quando la pulizia è terminata.
- 5 Accendere il dispositivo e il PC.

Postura corretta per usare il prodotto



Utilizzare il prodotto nella posizione corretta come segue:

- Raddrizzare la schiena.
- Collocare lo schermo a 45-50 cm dagli occhi e in una posizione leggermente inferiore rispetto al piano dello sguardo.
- Mantenere lo sguardo direttamente davanti allo schermo.
- Regolare l'angolo in modo che la luce non si rifletta sullo schermo.
- Mantenere gli avambracci perpendicolari alla parte superiore delle braccia e al livello del dorso delle mani.
- Mantenere i gomiti ad angolo retto.
- Regolare l'altezza del prodotto in modo da poter tenere le ginocchia piegate a 90 gradi o più, i talloni appoggiati al pavimento e le braccia più basse del cuore.
- Fare degli esercizi per gli occhi o sbattere le palpebre frequentemente, per evitare l'affaticamento della vista.

Capitolo 02

Preparativi

Installazione

Fissare il supporto

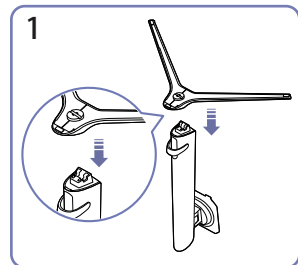
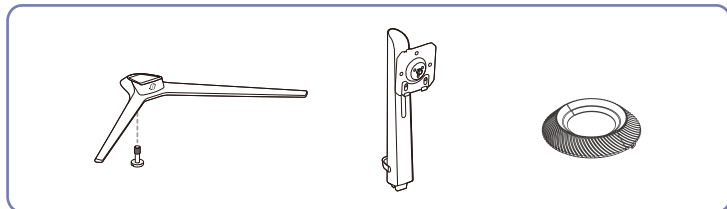

1 Collocare la base del supporto sull'asta di sostegno del supporto come mostrato nella figura. Controllare che l'asta di sostegno sia collegata saldamente.

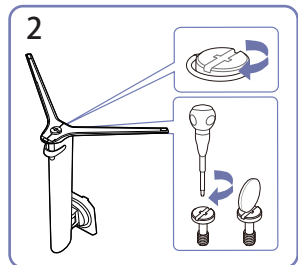

2 Fissare saldamente la vite nella parte inferiore della base del supporto.

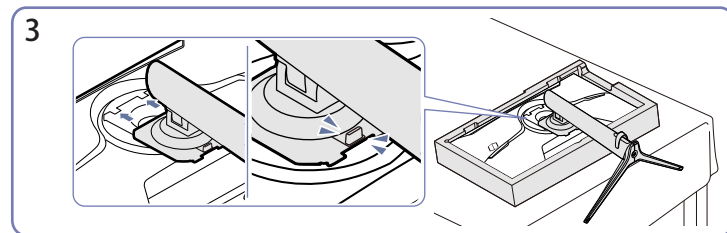

3 Inserire il supporto assemblato nel corpo principale seguendo la direzione della freccia, come mostrato in figura.

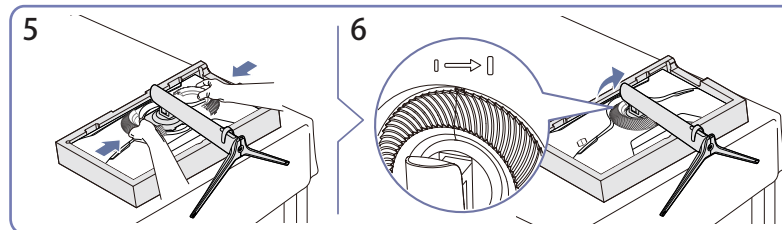
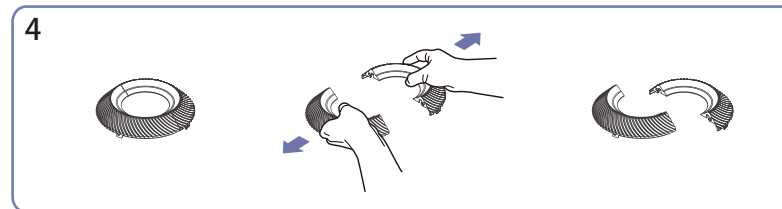

4 Separare l'anello di decorazione in due parti. Fissare l'anello di decorazione nella direzione della freccia e girarlo in senso orario seguendo il simbolo.

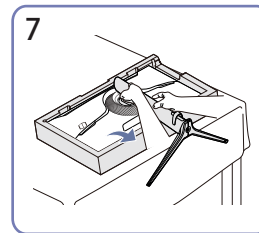

7 Sollevare il monitor come mostrato in figura.

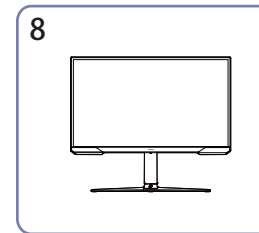

8 Una volta installato il supporto, posizionare il prodotto in posizione verticale.

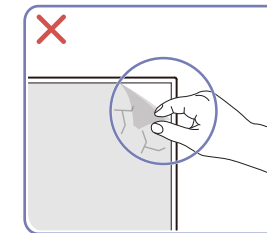

Precauzione

Prestare attenzione nel rimuovere la pellicola protettiva dello schermo. Se nel fare ciò dovessero causarsi danni, il servizio di garanzia potrebbe rispondere in forma limitata.

Rimozione del supporto

Prima di procedere alla rimozione del supporto dal prodotto, collocare il prodotto su una superficie piana e stabile con lo schermo rivolto verso il basso.

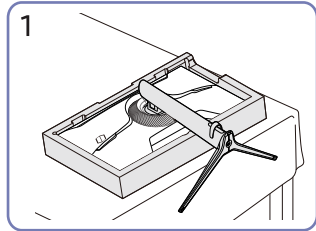

1
Appoggiare il monitor come mostrato in figura.

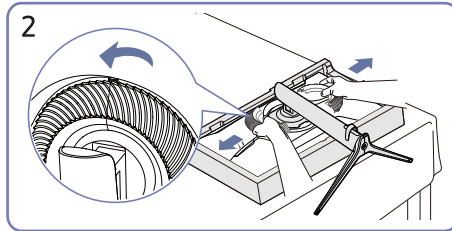

2
Girare l'anello di decorazione in senso antiorario e rimuoverlo.

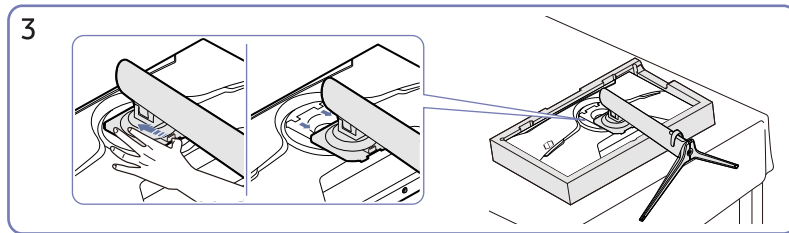

3
Premere il pulsante di rilascio e tirare il supporto verso il basso nella direzione della freccia.

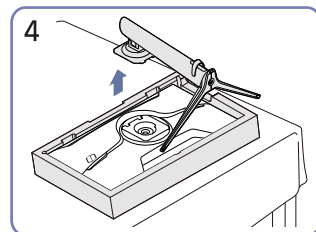

4
Alzarlo verticalmente per rimuoverlo nella direzione della freccia.

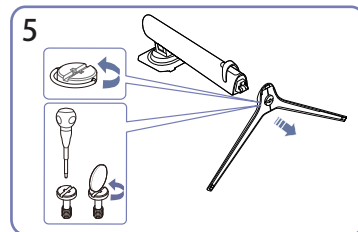

5
Svitare la vite nella parte inferiore della base del supporto.

Precauzioni da adottare quando si sposta il prodotto

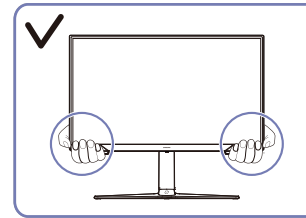

- Prendere il prodotto dagli angoli o dal bordo inferiore quando lo si sposta.

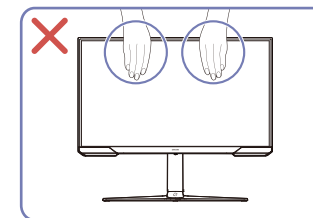

- Non applicare una pressione diretta sullo schermo.
- Non spostare il prodotto prendendolo dallo schermo.

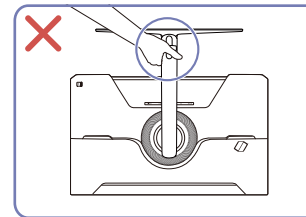

- Non mantenere il prodotto a testa in giù prendendolo solo per il supporto.

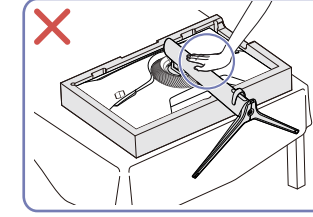

- Non esercitare una pressione sul prodotto. Il prodotto potrebbe danneggiarsi.

Controllare lo spazio intorno al prodotto

Assicurarsi di lasciare abbastanza spazio per la ventilazione quando si posiziona il prodotto. Un aumento della temperatura interna può causare un incendio e danneggiare il prodotto. Quando si installa il prodotto lasciare uno spazio sufficiente intorno ad esso come mostrato in figura.

— La parte esterna può essere diversa a seconda del prodotto.

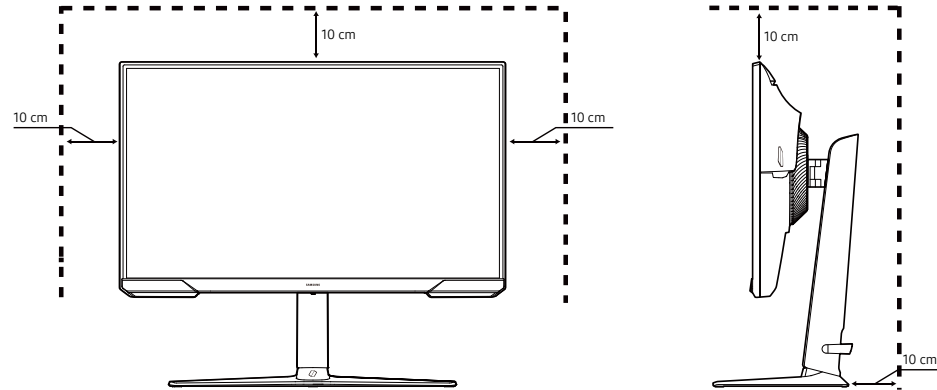

Regolare l'inclinazione e l'altezza del prodotto

— Il colore e la forma delle parti possono non coincidere da quello mostrato in figura. Le specifiche possono essere modificate senza preavviso per migliorare la qualità.

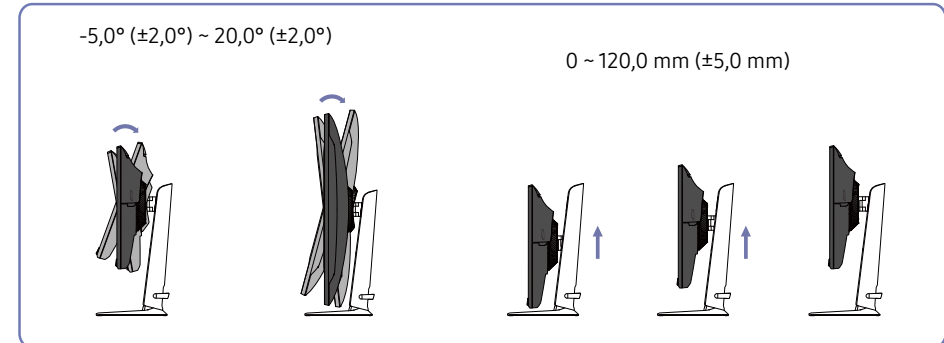

- È possibile regolare l'inclinazione e l'altezza del prodotto.
- Afferrare la parte superiore nel centro del prodotto e regolare l'altezza con attenzione.
- La regolazione dell'altezza ha una certa tolleranza. Rispettare i limiti della tolleranza quando si regola l'altezza del prodotto.

Ruotare il prodotto

Il colore e la forma delle parti possono non coincidere da quello mostrato in figura. Le specifiche possono essere modificate senza preavviso per migliorare la qualità.

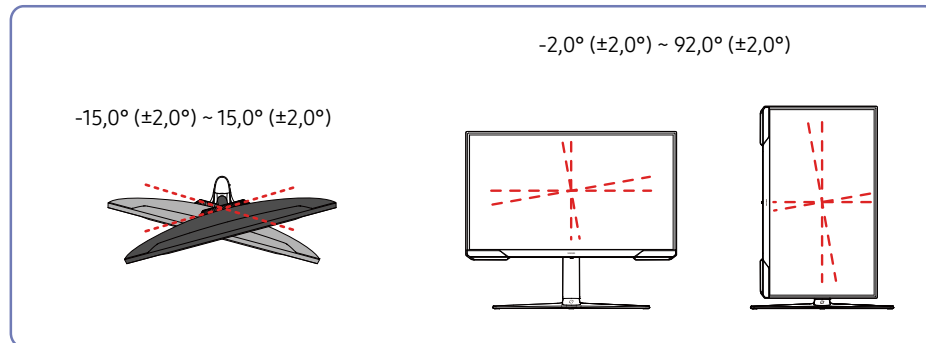

È possibile ruotare il prodotto come mostrato nelle figure sottostanti.

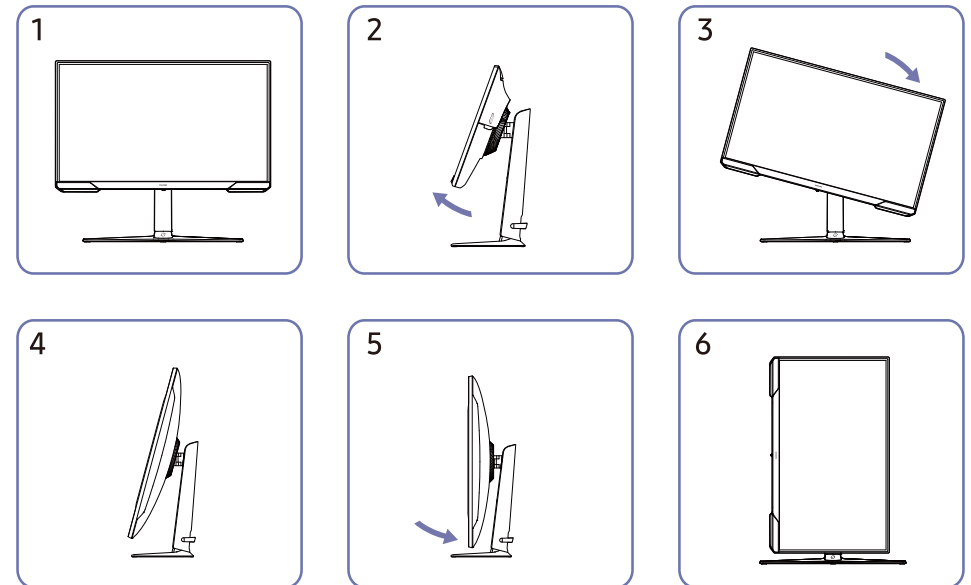

- Estendere completamente il supporto prima di ruotare il prodotto.
- Se si ruota il prodotto senza estendere completamente il supporto, l'angolo dello schermo potrebbe colpire il ripiano e danneggiarsi.
- Non ruotare il prodotto in senso antiorario. Il prodotto potrebbe danneggiarsi.
- Quando si ruota il prodotto, prestare attenzione a non danneggiarlo colpendo oggetti o il supporto.

Bloccaggio antifurto

- Un bloccaggio antifurto permette di utilizzare il prodotto in modo sicuro anche in luoghi pubblici.
- La forma e il metodo di bloccaggio dipendono dal produttore. Per i dettagli consultare i manuali forniti con il dispositivo di bloccaggio antifurto.

Per utilizzare il dispositivo di bloccaggio antifurto:

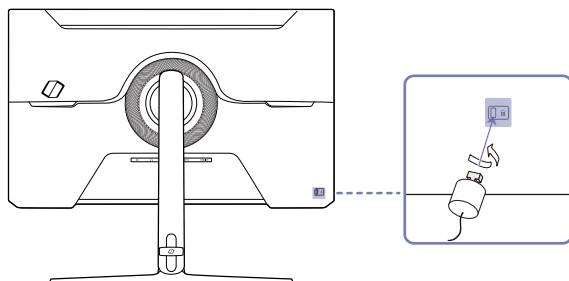

- 1 Fissare il cavo del dispositivo di bloccaggio antifurto a un oggetto pesante come una scrivania.
- 2 Far passare il cavo nell'anello all'estremità opposta.
- 3 Inserire il dispositivo di bloccaggio nella fessura della serratura antifurto sul retro del prodotto.
- 4 Bloccare il dispositivo di bloccaggio.
 - Il dispositivo di bloccaggio antifurto può essere acquistato separatamente.
 - Per i dettagli consultare i manuali forniti con il dispositivo di bloccaggio antifurto.
 - I dispositivi di bloccaggio antifurto possono essere acquistati nei negozi di elettronica o online.

Specifiche del kit di montaggio a parete (VESA)

— Installare il supporto a muro su una parete solida e perpendicolare al pavimento. Contattare il rivenditore più vicino per ulteriori informazioni per collocare il supporto a parete su superfici diverse dal cartongesso. Se il prodotto viene installato su una parete inclinata, potrebbe cadere e provocare gravi lesioni personali. I kit di montaggio a parete Samsung sono provvisti di un manuale di installazione dettagliato e di tutte le parti necessarie per il montaggio.

- Non usare viti più lunghe di quelle standard o non conformi alle specifiche standard VESA. Le viti troppo lunghe possono causare danni all'interno del prodotto.
- Se si installa un supporto a parete diverso dal prodotto specificato, l'installazione potrebbe risultare più difficile.
- I supporti a parete che non sono conformi alle specifiche standard VESA, potrebbero possedere viti di lunghezza variabile a seconda del modello di supporto.
- Non fissare le viti troppo saldamente. Questo potrebbe danneggiare il prodotto o farlo cadere, con il rischio di lesioni personali. Samsung non si riterrà responsabile per questa categoria di incidenti.
- Samsung non si riterrà responsabile per danni al prodotto o lesioni personali se viene utilizzato un supporto a parete non VESA o che non soddisfi le specifiche richieste o l'utente non si attiene alle istruzioni di installazione del prodotto.
- Non montare il prodotto con un'inclinazione superiore a 15 gradi.
- Le dimensioni standard dei kit di montaggio a parete sono indicate nella tabella sottostante.

Nome del modello	Specifiche dei fori delle viti VESA (A * B) in millimetri	Vite Standard	Quantità
S24AG30*/ S27AG30*	100,0 x 100,0	M4	4 EA

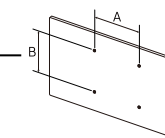



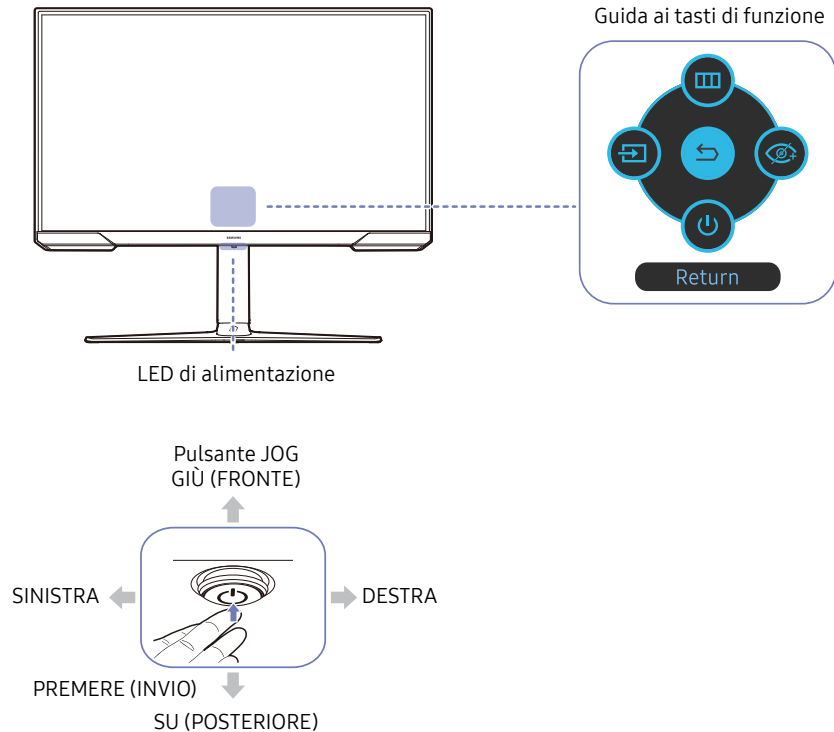

— Non installare il kit di montaggio a parete con il prodotto acceso. Potrebbero verificarsi lesioni personali causate da scosse elettriche.

Pannello di controllo

Il colore e la forma delle parti possono non coincidere da quello mostrato in figura. Le specifiche possono essere modificate senza preavviso per migliorare la qualità.



Parti	Descrizione
Pulsante JOG	Pulsante multidirezionale per la navigazione.
LED di alimentazione	Questo LED è l'indicatore dello stato di alimentazione. È possibile abilitare o disabilitare il funzionamento del LED di alimentazione nella schermata del menu. (Menu → Sistema → LED di alimentazione acceso)
Guida ai tasti di funzione	Per usare la guida dei tasti funzione, premere il pulsante JOG quando lo schermo è acceso. Se il prodotto non visualizza il menu OSD, il pulsante JOG può essere usato come segue. Su o giù: cambia le impostazioni di Luminosità, contrasto e nitidezza . Sinistra o Destra: Cambia l'impostazione del Volume . PREMERE (INVIO): la voce selezionata sarà applicata.
 Sorgente	Cambia la sorgente d'ingresso. Un messaggio apparirà nell'angolo in alto a sinistra dello schermo se la sorgente d'ingresso è stata cambiata.
 Menu	Visualizza il menu principale sullo schermo.
 Modalità protezione della vista	Attiva la Modalità protezione della vista .
 Spegnimento	Spegne il prodotto.
 Ritorna	Uscire dalla pagina del menu.

Capitolo 03

Collegare e utilizzare un dispositivo sorgente

Leggere le istruzioni sottostanti prima di collegare il prodotto.

- 1 Prima di collegare il prodotto, controllare i cavi di segnale forniti con le forme e le posizioni delle relative porte sul prodotto e sul dispositivo esterno.
- 2 Prima di collegare il prodotto, assicuratevi di scollegare i cavi di alimentazione sia dal prodotto che dal dispositivo esterno per evitare danni al prodotto a causa di un corto circuito o di una sovracorrente.
- 3 Una volta che tutti i cavi di segnale sono stati collegati correttamente, collegare i cavi di alimentazione del prodotto e del dispositivo esterno.
- 4 Dopo aver completato la connessione, assicurarsi di leggere i manuali per familiarizzare con le funzioni del prodotto, le precauzioni e altre informazioni necessarie per utilizzare il prodotto correttamente.

— Le parti di collegamento possono essere leggermente diverse a seconda del prodotto.

— Le porte fornite possono differire a seconda del prodotto.

Porte

— Le funzioni disponibili possono variare a seconda del modello del prodotto. Il colore e la forma delle parti possono non coincidere da quello mostrato in figura. Le specifiche possono essere modificate senza preavviso per migliorare la qualità. Fare riferimento al prodotto reale.

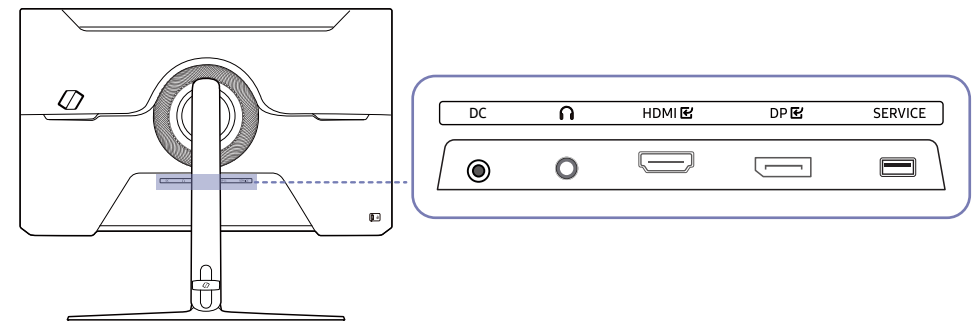

Porta	Descrizione
DC	Collegare all'adattatore AC/DC.
	Collegare a un dispositivo di uscita audio come cuffie o auricolari.
HDMI	Collegare a un dispositivo sorgente usando un cavo HDMI o un cavo HDMI-DVI.
DP	Collegare a un PC usando un cavo DP.
SERVICE	Utilizzare una chiavetta USB per eseguire l'aggiornamento del software.

Connessione e utilizzo di un PC

Selezionare un metodo di connessione adatto al proprio PC.

Collegamento con un cavo HDMI



Collegamento con un cavo HDMI-DVI



— La funzione audio non è supportata se il dispositivo sorgente è collegato tramite il cavo HDMI-DVI.

— La risoluzione ottimale potrebbe non essere disponibile con un cavo HDMI-DVI.

Collegamento con un cavo DP



— Si raccomanda di utilizzare il cavo DP fornito come accessorio. Utilizzare un cavo DP di 1,5 m o inferiore, se non fornito.

— Usare un cavo DP1.2 certificato VESA o superiore con le estremità per la connessione corretta.

Collegamento a cuffie o auricolari



— Usare cuffie o auricolari quando si attiva il suono con un cavo HDMI-HDMI o DP.

— Il jack delle cuffie o degli auricolari supporta solo il tipo TRS (tip-ring-sleeve) a 3 conduttori.

Collegare l'alimentazione

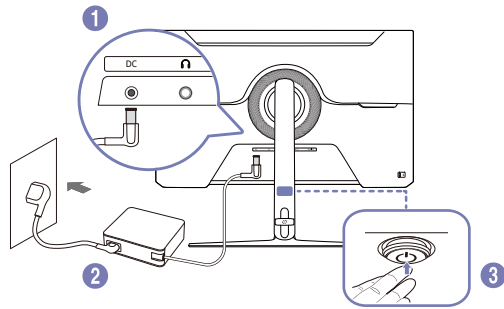

- 1 Collegare il cavo di alimentazione all'adattatore AC/DC. Quindi, collegare l'adattatore AC/DC alla porta DC sul retro del prodotto.
- 2 Successivamente, collegare il cavo di alimentazione alla presa di corrente.
- 3 Per l'accensione del prodotto premere il pulsante JOG nella parte inferiore.

— La tensione di ingresso viene commutata automaticamente.

Riordinare i cavi

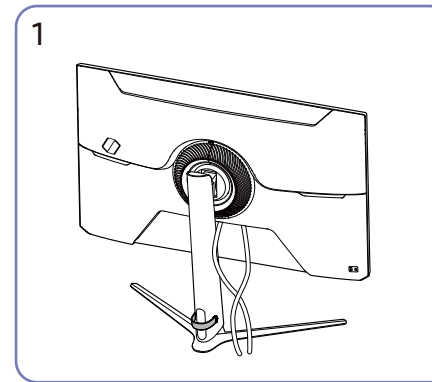

Collegare i cavi correttamente.

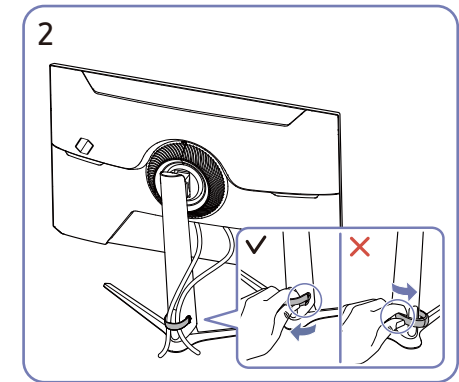

Tirare l'estremità destra del RACCOGLI CAVI sul supporto per allontanarlo dal supporto. L'estremità sinistra del RACCOGLI CAVI del supporto può danneggiarsi se tirata con forza.

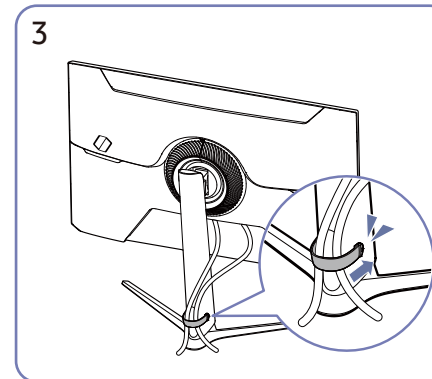

Mettete entrambi i cavi nel portacavi sul supporto (RACCOGLI CAVI SUL SUPPORTO) per sistemare ordinatamente i cavi, come mostrato in figura. Il montaggio è completato.

Impostazione della risoluzione ottimale

Alla prima accensione del prodotto, dopo l'acquisto, apparirà un messaggio informativo sull'impostazione della risoluzione ottimale.

Scegliere la lingua desiderata e cambiare la risoluzione del proprio PC in base all'impostazione ottimale.

- Se la risoluzione ottimale non viene selezionata, il messaggio apparirà fino a tre volte per un tempo specificato quando il prodotto viene spento e riacceso.
- Per impostare la risoluzione ottimale del computer, fate riferimento a (Domande e Risposte) → "[Come posso cambiare la risoluzione?](#)"
- La frequenza di aggiornamento può essere regolata in base alla risoluzione dello schermo selezionando **Gioco** → **Frequenza di aggiornamento** nel menu OSD.
- Per abilitare la massima frequenza di aggiornamento, impostare **FreeSync Premium** su **On** o impostare **Frequenza di aggiornamento** su **144 Hz**.

Capitolo 04

Menu

Guida ai tasti di funzione → 

— Le funzioni disponibili possono variare a seconda del modello del prodotto. Il colore e la forma delle parti possono non coincidere da quello mostrato in figura. Le specifiche possono essere modificate senza preavviso per migliorare la qualità.

Gioco

2º

3º

Descrizione

Modalità immagine

Questo menu fornisce una qualità d'immagine ottimale adatta all'ambiente in cui il prodotto verrà utilizzato.

— Questo menu non è disponibile quando la **Modalità protezione della vista** è attivata.

Modalità PC

- **Personalizzato**: personalizza le impostazioni dello schermo.
- **FPS**: aumenta la luminosità delle aree più scure dello schermo in modalità gioco FPS (First-Person Shooter). Questa modalità aumenta la visibilità dei vostri nemici durante una partita FPS (First-Person Shooter).
- **RTS**: aumenta la temperatura del colore e il rapporto di contrasto per migliorare la visibilità dello schermo RTS (Real-Time Strategy) e della minimappa.
- **RPG**: questa modalità è ottimizzata per la grafica 3D e la messaggistica istantanea sulla schermata di gioco RPG (Role Playing Game).
- **AOS**: aumenta il rapporto di contrasto per ottenere una qualità d'immagine ottimizzata per lo schermo di gioco AOS (Aeon Of Strife).
- **Cinema**: regola la luminosità e la nitidezza del monitor per visualizzare al meglio contenuti video e DVD.
- **Contrasto dinamico**: imposta una luminosità equilibrata attraverso la regolazione automatica del contrasto.

	<p>In modalità AV</p> <p>Quando l'ingresso esterno è collegato attraverso la Modalità immagine tramite HDMI/DP e la Modalità PC/AV è impostata su AV, ha quattro impostazioni di immagine (Dinamico, Standard, Film e Personalizzato) che sono preimpostate di fabbrica. È possibile attivare Dinamico, Standard, Film o Personalizzato. Selezionare Personalizzato per accedere automaticamente alle impostazioni personalizzate dell'immagine.</p> <ul style="list-style-type: none"> • Dinamico: selezionare questa modalità se si desidera avere un'immagine più nitida rispetto alla modalità Standard. • Standard: selezionare questa modalità se l'ambiente è luminoso. • Film: selezionare questa modalità se l'ambiente è buio. Questo risparmierà energia e ridurrà l'affaticamento degli occhi. • Personalizzato: selezionare questa modalità quando si vuole regolare l'immagine secondo le proprie preferenze. <p>— La funzione Modalità immagine si attiva solo ad una certa risoluzione AV, come 720P @ 60Hz e 1080P @ 60Hz.</p>
<p>Frequenza di aggiornamento</p>	<p>Cambia la frequenza di aggiornamento dello schermo. Una frequenza di aggiornamento più alta può ridurre l'affaticamento degli occhi.</p> <ul style="list-style-type: none"> • 60 Hz / 120 Hz / 144 Hz <p>— Questo menu non è disponibile quando FreeSync Premium è impostato.</p> <p>— Cambiare la Frequenza di aggiornamento può causare lo sfarfallio dello schermo, a seconda della scheda grafica del PC.</p> <p>— La funzione è utilizzabile con un PC equipaggiato con una scheda grafica in grado di cambiare la frequenza di aggiornamento.</p> <p>Non è utilizzabile nei dispositivi (ad esempio, dispositivi AV) con frequenza di aggiornamento fisse. Se la funzione viene attivata, lo schermo potrebbe avere un malfunzionamento.</p> <p>— Se la funzione Frequenza di aggiornamento è attivata e il testo visualizzato sullo schermo del PC appare sfocato o illeggibile, modificare la risoluzione dello schermo del PC alla risoluzione raccomandata.</p>
<p>Equalizzatore di nero</p>	<p>Regolare la luminosità delle aree scure.</p> <p>Più il valore si avvicina a 1, più le aree più scure dello schermo diventano più luminose, in questo modo sarà più facile trovare i nemici quando si gioca. Per trovare più facilmente i nemici durante una partita, usare un valore più basso.</p> <p>Più il valore si avvicina a 20, più le aree scure dello schermo saranno meno illuminate e il contrasto aumenterà.</p> <p>— Questo menu non è disponibile quando la Modalità protezione della vista è attivata.</p> <p>— Questo menu non è disponibile quando Modalità immagine è impostato sulla modalità Cinema.</p> <p>— Questo menu non è disponibile quando il Contrasto dinamico è abilitato.</p> <p>— Questo menu non è disponibile in modalità AV ad una specifica risoluzione come 720P @ 60Hz e 1080P @ 60Hz.</p>

2º	3º	Descrizione
Tempo di risposta		<p>Accelera la velocità di risposta del pannello per far apparire il video più vivido e naturale.</p> <ul style="list-style-type: none"> — È meglio impostare il tempo di risposta su Standard o Veloce quando non si sta guardando un film o giocando. — Questo menu non è disponibile quando FreeSync Premium è impostato. — Quando Modalità immagine è impostata sulla modalità Dinamico o Modalità protezione della vista è attivato (On), il menu Più veloce (MBR) è disattivato. — Il menu Più veloce (MBR) è disponibile solo quando la Frequenza di aggiornamento è impostato su 120Hz e 144Hz
FreeSync Premium		<p>La tecnologia FreeSync Premium è una soluzione che elimina lo screen tearing evitando i soliti lag e latenze. FreeSync Premium può essere utilizzato quando si utilizza una scheda grafica AMD compatibile con FreeSync Premium. Per maggiori informazioni, vedere la pagina FreeSync (per la scheda grafica AMD).</p>
Dimensione dello schermo		<p>Selezionare la dimensione e il rapporto dello schermo migliore.</p> <ul style="list-style-type: none"> — Questo menu non è disponibile quando FreeSync Premium è abilitato. <p>Modalità PC</p> <ul style="list-style-type: none"> • Auto: visualizza l'immagine secondo il rapporto d'aspetto della fonte d'ingresso. • Ampiezza: visualizza l'immagine a schermo intero indipendentemente dal rapporto d'aspetto della sorgente d'ingresso. <p>In modalità AV</p> <ul style="list-style-type: none"> • 4:3: visualizza l'immagine con un rapporto d'aspetto di 4:3. Idoneo per video e trasmissioni standard. • 16:9: visualizza l'immagine con un rapporto d'aspetto di 16:9. • Schermo adattato: visualizza l'immagine con le proporzioni originali senza tagli. <ul style="list-style-type: none"> — La funzione potrebbe non essere disponibile a seconda delle porte presenti nel prodotto. — La modifica delle dimensioni dello schermo è disponibile in presenza delle seguenti condizioni. <ul style="list-style-type: none"> — L'immagine può essere visualizzata normalmente se la sorgente di ingresso è 480p, 576p, 720p o 1080p (non tutti i modelli possiedono tutti questi segnali). — Questo può essere impostato solo quando l'ingresso esterno è collegato tramite HDMI/DP e la modalità PC/AV è impostata su AV.
Punto di mira virtuale		<ul style="list-style-type: none"> • Off: Il punto di mira virtuale non è disponibile quando è selezionato Off. • : selezionare lo stile preferito per il punto di mira. • Ripristina posizione: ripristina la posizione del punto di mira a quella predefinita.

Immagine

2º

3º

Descrizione

Modalità immagine

Questo menu fornisce una qualità d'immagine ottimale adatta all'ambiente in cui il prodotto verrà utilizzato.

— Questo menu non è disponibile quando la **Modalità protezione della vista** è attivata.

Modalità PC

- **Personalizzato**: personalizza le impostazioni dello schermo.
- **FPS**: aumenta la luminosità delle aree più scure dello schermo in modalità gioco FPS (First-Person Shooter). Questa modalità aumenta la visibilità dei vostri nemici durante una partita FPS (First-Person Shooter).
- **RTS**: aumenta la temperatura del colore e il rapporto di contrasto per migliorare la visibilità dello schermo RTS (Real-Time Strategy) e della minimappa.
- **RPG**: questa modalità è ottimizzata per la grafica 3D e la messaggistica istantanea sulla schermata di gioco RPG (Role Playing Game).
- **AOS**: aumenta il rapporto di contrasto per ottenere una qualità d'immagine ottimizzata per lo schermo di gioco AOS (Aeon Of Strife).
- **Cinema**: regola la luminosità e la nitidezza del monitor per visualizzare al meglio contenuti video e DVD.
- **Contrasto dinamico**: imposta una luminosità equilibrata attraverso la regolazione automatica del contrasto.

In modalità AV

Quando l'ingresso esterno è collegato attraverso la **Modalità immagine** tramite HDMI/DP e la **Modalità PC/AV** è impostata su **AV**, ha quattro impostazioni di immagine (**Dinamico**, **Standard**, **Film** e **Personalizzato**) che sono preimpostate di fabbrica. È possibile attivare **Dinamico**, **Standard**, **Film** o **Personalizzato**. Selezionare **Personalizzato** per accedere automaticamente alle impostazioni personalizzate dell'immagine.

- **Dinamico**: selezionare questa modalità se si desidera avere un'immagine più nitida rispetto alla modalità **Standard**.
- **Standard**: selezionare questa modalità se l'ambiente è luminoso.
- **Film**: selezionare questa modalità se l'ambiente è buio. Questo risparmierà energia e ridurrà l'affaticamento degli occhi.
- **Personalizzato**: selezionare questa modalità quando si vuole regolare l'immagine secondo le proprie preferenze.

— La funzione **Modalità immagine** si attiva solo ad una certa risoluzione **AV**, come 720P @ 60Hz e 1080P @ 60Hz.

2º	3º	Descrizione
Luminosità		<p>Regola la luminosità dell'immagine. (Gamma: 0~100)</p> <p>Un valore più alto farà apparire l'immagine più luminosa.</p> <p>— Questo menu non è disponibile quando la Modalità protezione della vista è attivata.</p>
Contrasto		<p>Regola il contrasto tra gli oggetti e lo sfondo. (Gamma: 0~100)</p> <p>Un valore più alto aumenterà il contrasto per far apparire l'oggetto più chiaro.</p> <p>— Questo menu non è disponibile quando Modalità immagine è impostato sulla modalità Cinema o Contrasto dinamico</p>
Nitidezza		<p>Rende il contorno degli oggetti più chiaro o sfocato. (Gamma: 0~100)</p> <p>Un valore più alto renderà il contorno degli oggetti più chiaro.</p> <p>— Questo menu non è disponibile quando Modalità immagine è impostata sulla modalità Cinema o Contrasto dinamico</p>
Colore		<p>Regola la tinta dello schermo.</p> <ul style="list-style-type: none"> • Tono di colore: permette di selezionare un tono di colore che meglio si adatta alle esigenze di visualizzazione. <ul style="list-style-type: none"> — Se l'ingresso esterno è collegato con HDMI/DP e la modalità PC/AV è impostata su AV (720P @ 60Hz e 1080P @ 60Hz), il Tono di colore ha quattro impostazioni di temperatura del colore (Freddo, normale, Caldo, Personalizzato). • Rosso: regola il livello di saturazione del rosso. I valori più vicini a 100 aumentano l'intensità del colore. • Verde: serve a regolare il livello di saturazione del verde. I valori più vicini a 100 aumentano l'intensità del colore. • Blu: serve a regolare il livello di saturazione del blu. I valori più vicini a 100 aumentano l'intensità del colore. • Gamma: serve a regolare il livello medio di luminanza. <p>— Questo menu non è disponibile quando la Modalità protezione della vista è attivata.</p> <p>— Questo menu non è disponibile quando Modalità immagine è impostato sulla modalità Cinema.</p> <p>— Questo menu non è disponibile quando il Contrasto dinamico è abilitato.</p>



2º	3º	Descrizione
Livello del nero HDMI		<p>Se il prodotto è collegato a un lettore DVD o a un set-top box via HDMI, potrebbe verificarsi una degradazione della qualità dell'immagine (degradazione del contrasto/colore, livello del nero, ecc.), a seconda del dispositivo sorgente collegato.</p> <p>In tal caso, il livello del nero HDMI può essere usato per regolare la qualità dell'immagine.</p> <ul style="list-style-type: none"> • Normale: selezionare questa modalità quando non c'è degradazione del rapporto di contrasto. • Basso: selezionare questa modalità per ridurre il livello del nero e aumentare il livello del bianco quando c'è una degradazione del rapporto di contrasto. <p>— Questa funzione è disponibile solo in modalità HDMI.</p> <p>— Livello del nero HDMI potrebbe non essere compatibile con alcuni dispositivi sorgente.</p> <p>— La funzione Livello del nero HDMI si attiva solo ad una certa risoluzione AV, come 720P @ 60Hz e 1080P @ 60Hz.</p> <p>— Regolare il livello del nero HDMI perché la qualità dell'immagine può essere diversa a seconda del dispositivo esterno.</p>
Modalità protezione della vista		<p>Impostare su una qualità d'immagine ottimale adatta al rilassamento degli occhi.</p> <p>La certificazione TÜV Rheinland "Low Blue Light Content" si assegna ai prodotti che soddisfano i requisiti per i livelli più bassi di luce blu. Quando la Modalità protezione della vista è 'On', la luce blu la cui lunghezza d'onda è di circa 400nm diminuirà, e la qualità d'immagine sarà ottimizzata per favorire il rilassamento degli occhi. In questo modo il livello di luce blu risulta più basso rispetto alle impostazioni predefinite, ed è stato testato da TÜV Rheinland e certificato come conforme ai requisiti degli standard TÜV Rheinland "Low Blue Light Content".</p>

OnScreen Display (Visualizzazione su schermo)

2 ^o	3 ^o	Descrizione
Lingua		Impostare la lingua del menu. — Un cambiamento nell'impostazione della lingua sarà applicato solo al display del menu sullo schermo. — Non sarà applicato ad altre funzioni del vostro PC.
Tempo di visualizzazione		Il menu OSD scompare automaticamente se non viene utilizzato per un determinato periodo di tempo. Tempo di visualizzazione è una funzione che consente di stabilire la durata di visualizzazione del menu OSD.

Sistema

2 ^o	3 ^o	Descrizione
Autodiagnosi		Eeguire questo test se si verifica un problema dell'immagine del monitor. — Non spegnere mai l'alimentazione né cambiare la sorgente d'ingresso durante l'autodiagnosi. Se possibile, cercare di non interrompere i test.
 Volume		Regola il volume controllando il pulsante JOG SINISTRA/DESTRA. — Per attivare la funzione Mute , accedere alla schermata di controllo del volume , quindi usare il pulsante JOG per spostare la barra verso il basso. — Per disattivare la funzione Mute , accedere alla schermata di controllo del volume , quindi aumentare o diminuire il volume .
Risparmio Eco Plus		La funzione Risparmio Eco Plus riduce il consumo di energia controllando la corrente elettrica utilizzata dal pannello del monitor. — Questo menu non è disponibile quando la Modalità protezione della vista è attivata. <ul style="list-style-type: none">• Off: serve a disattivare la funzione Risparmio Eco Plus.• Auto: il consumo energetico verrà automaticamente ridotto di circa il 10% rispetto all'impostazione corrente. (La riduzione del consumo energetico dipende dalla condizione di luminosità dello schermo dell'utente).• Basso: il consumo di energia sarà ridotto del 25% rispetto all'impostazione predefinita.• Alto: il consumo di energia sarà ridotto del 50% rispetto all'impostazione predefinita.

2º	3º	Descrizione
Timer di spegnimento Plus	Timer di spegnimento	<ul style="list-style-type: none"> • Timer di spegnimento: attiva la modalità Timer di spegnimento. • Spegnimento dopo: il timer di spegnimento può essere impostato con un intervallo da 1 a 23 ore. Il prodotto si spegne automaticamente dopo il numero di ore specificato. <ul style="list-style-type: none"> — Questa opzione è disponibile solo quando Timer di spegnimento è impostato su On. — Per i prodotti destinati al mercato di alcune regioni, il timer di spegnimento è impostato per attivarsi automaticamente 4 ore dopo l'accensione del prodotto. Questa funzione è necessaria per aderire alle norme di risparmio energetico. Se non si desidera che il timer si attivi, accedere a  → Sistema → Timer di spegnimento Plus e impostare Timer di spegnimento su Off.
	Eco Timer	<ul style="list-style-type: none"> • Eco Timer: attiva la modalità Eco Timer. • Spegnimento dell'Eco dopo: può essere impostato tra 10 e 180 minuti. Il prodotto si spegne automaticamente dopo che il tempo specificato è trascorso. <ul style="list-style-type: none"> — Questa opzione è disponibile solo quando Eco Timer è impostato su On.
Modalità PC/AV		<p>Impostare la modalità PC/AV su AV. La dimensione dell'immagine verrà ingrandita.</p> <p>Questa opzione è utile quando si visualizza un film.</p> <ul style="list-style-type: none"> — Sono supportati solo i prodotti con un'area di visualizzazione di 16:9 o 16:10. — Se il prodotto è in modalità HDMI, DisplayPort e viene visualizzato un messaggio sulla schermata che dice Controllare il collegamento del cavo e le impostazioni del dispositivo sorgente premere il pulsante JOG per visualizzare la schermata Guida ai tasti di funzione e poi selezionare  → Sistema → Modalità PC/AV → HDMI, DisplayPort → PC o AV.
Rilevamento della sorgente		Selezionare Auto o Manuale come metodo di riconoscimento del segnale d'ingresso.
Tempo di ripetizione dei tasti		<p>Controlla la velocità di risposta di un pulsante quando viene premuto.</p> <p>Si può selezionare l'accelerazione, 1 sec o 2 sec. Se viene selezionato nessuna ripetizione, un comando risponderà solo una volta quando viene premuto un pulsante.</p>
LED di alimentazione acceso		<p>Configura le impostazioni per abilitare o disabilitare il LED di alimentazione situato nella parte inferiore del prodotto</p> <ul style="list-style-type: none"> • Funzionamento: il LED di alimentazione è acceso quando il prodotto è acceso. • Stand-by: quando il prodotto è spento il LED di alimentazione è acceso.

2º	3º	Descrizione
Aggiornamento del software	<p>Aggiornare il software usando un file di aggiornamento su un dispositivo USB.</p> <ol style="list-style-type: none"> 1 Salvare il file di aggiornamento (in formato .bin) scaricato dal sito web Samsung (http://www.samsung.com/sec) su un dispositivo di archiviazione USB. 2 Collegare il dispositivo USB alla porta SERVICE (SERVIZIO) del monitor. Selezionare  → Sistema → Aggiornamento del software 3 Seguire le istruzioni sullo schermo per procedere con l'aggiornamento. 4 Dopo aver completato l'aggiornamento il prodotto si spegnerà e riaccenderà automaticamente. 5 Rimuovere il cavo di alimentazione dalla presa di corrente e ricollegarlo dopo lo spegnimento. <ul style="list-style-type: none"> — Per eseguire l'aggiornamento del software usando una memoria USB, formattare prima la memoria USB su FAT32. — Quando si esegue l'aggiornamento, controllare che solo un file BIN (.bin) sia presente nella directory principale. — Se viene visualizzato il messaggio Nessun file di aggiornamento trovato sul dispositivo USB, controllare il dispositivo USB e riprovare. Se il messaggio continua a essere visualizzato, la causa è probabilmente una delle seguenti: <ul style="list-style-type: none"> — Una memoria USB non è collegata alla porta SERVICE. — I file nella memoria USB collegata non hanno un formato compatibile. — Non ci sono file di aggiornamento validi nella memoria USB collegata. (Non esistono file di aggiornamento presenti nella memoria oppure i nomi dei file non sono corretti). — Non spegnere il prodotto fino a quando l'aggiornamento sarà completato. Ed evitare qualsiasi interruzione dell'aggiornamento, per quanto possibile. In generale, il prodotto ritorna alla versione precedente se un aggiornamento viene interrotto. — Lo schermo può lampeggiare in verde durante l'aggiornamento USB con un convertitore DVI-HDMI collegato, ciò non è da considerarsi un problema del monitor. L'aggiornamento del software verrà eseguito normalmente. Aspettare quindi che l'aggiornamento sia terminato. 	
	Azzera tutto	Riportare tutte le impostazioni del prodotto ai valori predefiniti di fabbrica.

Informazioni

Visualizza le informazioni correnti del software. Fare riferimento alla schermata attuale del monitor.

Capitolo 05

Installazione del software

Easy Setting Box



Easy Setting Box permette agli utenti di utilizzare il prodotto suddividendolo in più sezioni.

Per installare l'ultima versione di Easy Setting Box, scaricarla dal sito web Samsung (<http://www.samsung.com>).

- Il software potrebbe non funzionare correttamente se il PC non viene riavviato dopo l'installazione.
- L'icona Easy Setting Box potrebbe non apparire a seconda del sistema del PC e delle specifiche del prodotto.
- Se l'icona della scorciatoia non appare, premere il tasto F5.

Problemi con l'installazione e restrizioni

L'installazione del Easy Setting Box può essere influenzata dalla scheda grafica, dalla scheda madre e dalla di rete.

Requisiti di sistema

OS	Hardware
<ul style="list-style-type: none">• Windows 7 32Bit/64Bit• Windows 8 32Bit/64Bit• Windows 8.1 32Bit/64Bit• Windows 10 32Bit/64Bit	<ul style="list-style-type: none">• Almeno 32MB di memoria• Almeno 60MB di spazio libero sul disco rigido

Installazione del driver

Per installare l'ultima versione del driver del prodotto, scaricarlo dal sito web Samsung (<http://www.samsung.com>).

- Installando i driver corrispondenti è possibile impostare la risoluzione e la frequenza ottimali per questo prodotto.

Capitolo 06

Guida alla risoluzione dei problemi

Operazioni da eseguire prima di contattare il centro assistenza clienti Samsung

— Prima di chiamare il centro di assistenza clienti Samsung, provare a risolvere i problemi del prodotto nei modi seguenti. Se il problema persiste, contattare il centro assistenza clienti Samsung.

Diagnosi del prodotto (problema dello schermo)

Se si riscontra un problema con lo schermo, eseguire l'[autodiagnosi](#) per controllare che il monitor funzioni correttamente.

Controllo della risoluzione e della frequenza

Se viene selezionata una risoluzione che non è supportata (vedere la [Tabella dei valori standard dei segnali](#)), il messaggio **Modalità non ottimale** potrebbe essere visualizzato per un breve periodo oppure lo schermo potrebbe non essere visualizzato correttamente.

— La risoluzione può variare a seconda delle impostazioni di sistema del PC e dei cavi.

Controllare quanto segue.

Problema di installazione (modalità PC)

Lo schermo si spegne e accende continuamente.

Controllare il collegamento dei cavi tra il prodotto e il PC e assicurarsi che i connettori siano connessi saldamente.

Su tutti e quattro i lati dello schermo, quando un cavo HDMI o HDMI-DVI è collegato al prodotto e al PC, vengono visualizzati degli spazi vuoti.

Gli spazi vuoti visualizzati sullo schermo non hanno niente a che vedere con il prodotto.

Gli spazi vuoti sullo schermo dipendono dal PC o dalla scheda grafica. Per risolvere il problema, regolare le dimensioni dello schermo nelle impostazioni HDMI o DVI della scheda grafica.

Se il menu delle impostazioni della scheda grafica non possiede un'opzione per regolare le dimensioni dello schermo, aggiornare il driver della scheda grafica all'ultima versione.

(Contattare il produttore della scheda grafica o del PC per ulteriori informazioni sulla regolazione delle impostazioni dello schermo).

Problema dello schermo

Il LED di alimentazione è spento. Lo schermo non si accende.

Controllare che il cavo di alimentazione sia collegato correttamente.

Se si riscontra un problema con lo schermo, eseguire l'[autodiagnosi](#) per controllare che il monitor funzioni correttamente.

Viene visualizzato il messaggio **Controllare il collegamento del cavo e le impostazioni del dispositivo sorgente**.

Controllare che il cavo sia collegato correttamente al prodotto.

Quando il monitor è in **modalità HDMI** o **DisplayPort**, premere il pulsante JOG per visualizzare la schermata della Guida ai tasti di funzione e selezionare  → **Sistema** → **Modalità PC/AV** → **HDMI**, **DisplayPort** → **PC** o **AV**.

Viene visualizzato il messaggio **Modalità non ottimale**.

Questo messaggio appare quando il segnale della scheda grafica supera la risoluzione o la frequenza massima per il prodotto.

Cambiare la risoluzione massima e la frequenza in base alle prestazioni del prodotto, facendo riferimento alla Tabella dei valori standard dei segnali ([P.34](#)).

Le immagini sullo schermo appaiono distorte.

Controllare il cavo di collegamento al prodotto.

Lo schermo non è nitido. Lo schermo è sfocato.

Rimuovere qualsiasi accessorio (cavo di prolunga video, ecc.) e provare di nuovo.

Impostare la risoluzione e la frequenza al livello raccomandato.

Lo schermo appare instabile e tremolante. Ci sono ombre o immagini fantasma lasciate sullo schermo.

Controllare che la risoluzione e la frequenza del PC siano all'interno della gamma di risoluzione e frequenza compatibili con il prodotto. Successivamente, se necessario, modificare le impostazioni, facendo riferimento alla Tabella dei valori standard dei segnali ([P.34](#)) in questo manuale e al menu **Informazioni** sul prodotto...

Lo schermo è troppo luminoso. Lo schermo è troppo scuro.

Regolare la **luminosità** e il **contrasto**.

Il colore dello schermo è incoerente.

Cambiare le impostazioni del **colore**.

I colori sullo schermo sono visualizzati con un'ombra e sono distorti.

Cambiare le impostazioni del **colore**.

Il bianco non appare davvero bianco.

Cambiare le impostazioni del **colore**.

Non c'è alcuna immagine sullo schermo e il LED di alimentazione lampeggia ogni 0,5-1 secondi.

Il prodotto funziona in modalità di risparmio energetico.

Premere un tasto qualsiasi della tastiera o muovere il mouse per riattivare alla modalità operativa normale.

Il testo è sfocato.

Se si utilizza un sistema operativo Windows (ad esempio Windows 7, Windows 8, Windows 8.1 o Windows 10): accedere al **Pannello di controllo** → **Caratteri** → **Regola testo ClearType** e selezionare **Attiva ClearType**.

La riproduzione del video avviene in maniera discontinua.

La riproduzione di grandi file video ad alta definizione può essere discontinua. Questo può essere causato dal fatto che il lettore video non è ottimizzato per le risorse del PC.

Provare a riprodurre il file su un altro lettore video.

Problema audio

Non viene emesso alcun suono.

Ricontrollare le condizioni del cavo audio collegato e/o regolare il volume.

Controllare il volume.

Controllare se l'audio è impostato su mute.

Il volume è troppo basso.

Regolare il volume.

Se il volume è ancora basso dopo averlo alzato al massimo, regolare il volume sulla scheda audio del PC o sul programma software.

Il video viene visualizzato senza audio.

Il suono non si sente se si usa un cavo HDMI-DVI per collegare il dispositivo di ingresso.

Collegare il dispositivo usando un cavo HDMI o un cavo DP.

Problema del dispositivo sorgente

Si sente un segnale acustico (bip) quando il PC si avvia.

Se si sente un bip quando il PC si avvia, fare riparare il PC.

DOMANDE E RISPOSTE

- Fate riferimento al manuale d'uso del vostro PC o della vostra scheda grafica per ulteriori istruzioni sulla regolazione.
- Il percorso delle impostazioni dipende dal sistema operativo installato.

Come posso cambiare la frequenza?

Impostazioni della frequenza della scheda grafica.

- Windows 7: accedere al Pannello di controllo → Aspetto e personalizzazione → Schermo → Risoluzione dello schermo → Impostazioni avanzate → Monitor, e regolare la Frequenza di aggiornamento dello schermo in Impostazioni del monitor.
- Windows 8 (Windows 8.1): accedere a Impostazioni → Pannello di controllo → Aspetto e personalizzazione → Schermo → Risoluzione dello schermo → Impostazioni avanzate → Monitor, e regolare la frequenza di aggiornamento in Impostazioni del monitor.
- Windows 10: accedere a Impostazioni → Sistema → Schermo → Impostazioni di visualizzazione avanzate → Proprietà dell'adattatore di visualizzazione → Monitor, e regolare la frequenza di aggiornamento dello schermo in Impostazioni del monitor.

Come posso cambiare la risoluzione?

- Windows 7: accedere al Pannello di controllo → Aspetto e personalizzazione → Schermo → Risoluzione dello schermo → Regola risoluzione.
- Windows 8 (Windows 8.1): accedere a Impostazioni → Pannello di controllo → Aspetto e personalizzazione → Schermo → Regola risoluzione, e procedere con la regolazione della risoluzione.
- Windows 10: accedere a Impostazioni → Sistema → Schermo → Impostazioni avanzate dello schermo e procedere con la regolazione della risoluzione.

Come si imposta la modalità di risparmio energetico?

- Windows 7: accedere al Pannello di controllo → Aspetto e personalizzazione → Personalizzazione → Impostazioni salvaschermo → Opzioni di alimentazione o IMPOSTAZIONI BIOS sul PC.
 - Windows 8 (Windows 8.1): accedere a Impostazioni → Pannello di controllo → Aspetto e personalizzazione → Personalizza → Impostazioni salvaschermo → Opzioni di alimentazione o IMPOSTAZIONI BIOS sul PC.
 - Windows 10: accedere a Impostazioni → Personalizzazione → Schermata di blocco → Impostazioni spegnimento schermo → Alimentazione e sospensione o IMPOSTAZIONI BIOS sul PC.
-

Capitolo 07

Specifiche

Generale

Nome del modello	S24AG30 *	S27AG30 *
Dimensione	Classe 24 (23,8 pollici / 60,4 cm)	Classe 27 (27 pollici / 68,6 cm)
Area di visualizzazione	527,04 mm (H) x 296,46 mm (V)	597.888 mm (H) x 336.312 mm (V)
Pixel Pitch	0,2745 mm (H) x 0,2745 mm (V)	0,3114 mm (H) x 0,3114 mm (V)
Massimo pixel clock	346,5 MHz	346,5 MHz
Alimentazione	AC100-240V~ 50/60Hz	In base alla tensione AC dell'adattatore. Fare riferimento all'etichetta del prodotto per la tensione DC del prodotto.
Connettori di segnale	HDMI, DisplayPort	
Condizioni ambientali	Funzionamento Temperatura: 10 °C - 40 °C (50 °F - 104 °F) Umidità: 10 % - 80 %, senza condensa	Stoccaggio Temperatura: -20 °C - 45 °C (-4 °F - 113 °F) Umidità: 5 % - 95 %, senza condensa

- Plug-and-Play

Questo prodotto può essere installato e utilizzato su qualsiasi sistema Plug & Play compatibile. Uno scambio di dati bidirezionale tra il prodotto e il PC ottimizza le impostazioni del prodotto. L'installazione del prodotto è automatica. Tuttavia, è possibile personalizzare le impostazioni di installazione come desiderato.

- Punti pannello (Pixel)

A causa della tipologia di produzione, si stima che circa 1 pixel per milione (1ppm) può risultare più chiaro o più luminoso sul pannello LCD. Ciò non influenza in alcun modo le prestazioni del prodotto.

- Le specifiche riportate sopra sono soggette a modifica senza preavviso al fine di migliorare le prestazioni del prodotto.

- Per le specifiche dettagliate del dispositivo, visitare il sito Web Samsung.

- Per accedere alle informazioni sull'etichettatura energetica di questo prodotto nel Registro europeo dei prodotti per l'etichettatura energetica (EPREL), accedere a https://eprel.ec.europa.eu/qr/*****, dove ***** è il numero di registrazione EPREL del prodotto. Il numero di registrazione è reperibile sull'etichetta di valutazione del prodotto.

- Senza sfarfallio

Il dispositivo non ha sfarfallio visibile o invisibile nella gamma di 0~3000Hz.

Tabella dei valori standard dei segnali

Nome del modello		S24AG30 * / S27AG30 *
Sincronizzazione (PANEL Spec)	Frequenza verticale	48 - 144 Hz
Risoluzione	Risoluzione ottimale	1920 x 1080 @ 144 Hz
	Risoluzione massima	1920 x 1080 @ 144 Hz

Se un segnale con i seguenti valori standard viene trasmesso dal vostro PC, lo schermo sarà automaticamente regolato. Se il segnale trasmesso dal PC non possiede questi valori standard, lo schermo può essere vuoto anche se il LED di alimentazione si accende. In tal caso, cambiare le impostazioni secondo la seguente tabella facendo riferimento al manuale utente della scheda grafica.

Risoluzione	Frequenza orizzontale (kHz)	Frequenza verticale (Hz)	Pixel Clock (MHz)	Polarità di sincronizzazione (H/V)	Porta	
					HDMI IN	DP IN
IBM, 720 x 400	31,469	70,087	28,322	-/+	0	0
MAC, 640 x 480	35,000	66,667	30,240	-/-	0	0
MAC, 832 x 624	49,726	74,551	57,284	-/-	0	0
MAC, 1152 x 870	68,681	75,062	100,000	-/-	0	0
VESA, 640 x 480	31,469	59,940	25,175	-/-	0	0
VESA, 640 x 480	37,861	72,809	31,500	-/-	0	0
VESA, 640 x 480	37,500	75,000	31,500	-/-	0	0
VESA, 800 x 600	35,156	56,250	36,000	+/+	0	0
VESA, 800 x 600	37,879	60,317	40,000	+/+	0	0
VESA, 800 x 600	48,077	72,188	50,000	+/+	0	0
VESA, 800 x 600	46,875	75,000	49,500	+/+	0	0
VESA, 1024 x 768	48,363	60,004	65,000	-/-	0	0
VESA, 1024 x 768	56,476	70,069	75,000	-/-	0	0
VESA, 1024 x 768	60,023	75,029	78,750	+/+	0	0
VESA, 1152 x 864	67,500	75,000	108,000	+/+	0	0
VESA, 1280 x 720	45,000	60,000	74,250	+/+	0	0

Risoluzione	Frequenza orizzontale (kHz)	Frequenza verticale (Hz)	Pixel Clock (MHz)	Polarità di sincronizzazione (H/V)	Porta	
					HDMI IN	DP IN
VESA, 1280 x 800	49,702	59,810	83,500	-/+	0	0
VESA, 1280 x 1024	63,981	60,020	108,000	+/+	0	0
VESA, 1280 x 1024	79,976	75,025	135,000	+/+	0	0
VESA, 1440 x 900	55,935	59,887	106,500	-/+	0	0
VESA, 1600 x 900	60,000	60,000	108,000	+/+	0	0
VESA, 1680 x 1050	65,290	59,954	146,250	-/+	0	0
VESA, 1920 x 1080	67,500	60,000	148,500	+/+	0	0
VESA CVT, 1920 x 1080	135,000	120,000	297,000	-/+	0	0
VESA, 1920 x 1080	158,400	143,981	325,670	+/+	0	-
VESA, 1920 x 1080	166,580	144,000	346,500	+/-	-	0

— Frequenza orizzontale

Il tempo richiesto per la scansione di una singola linea da sinistra a destra dello schermo è chiamato ciclo orizzontale. Il numero reciproco di un ciclo orizzontale è chiamato frequenza orizzontale. La frequenza orizzontale è misurata in kHz.

— Frequenza verticale

Ripetere la stessa immagine decine di volte al secondo permette di visualizzare immagini naturali. La frequenza di ripetizione è chiamata "frequenza verticale" o "frequenza di aggiornamento" ed è indicata in Hz.

— A causa della fabbricazione del pannello questo prodotto può essere impostato su una sola risoluzione per ogni dimensione dello schermo per ottenere una qualità d'immagine ottimale. Se si utilizza una risoluzione diversa da quella specificata la qualità dell'immagine può risentirne. Per evitare ciò, si raccomanda di selezionare la risoluzione ottimale specificata per il vostro prodotto.

Capitolo 08

Appendice

Responsabilità del servizio a pagamento (costo per i clienti)

— Se viene richiesta assistenza, nonostante il prodotto sia in garanzia, possiamo addebitarvi il costo della visita di un tecnico nei seguenti casi.

Il prodotto non presenta difetti

Pulizia del prodotto, regolazione, spiegazione, reinstallazione, ecc.

- Se viene richiesto al tecnico di assistenza di dare istruzioni su come usare il prodotto o semplicemente regolare le opzioni senza smontare il prodotto.
- Se un difetto è causato da fattori ambientali esterni (Internet, antenna, segnale cablato, ecc.)
- Se un prodotto viene reinstallato o vengono collegati dispositivi ulteriori dopo aver eseguito la prima installazione del prodotto dopo l'acquisto.
- Se un prodotto viene reinstallato in un posto diverso o in seguito a trasferimento in un'altra casa.
- Se il cliente richiede istruzioni su come utilizzare il prodotto di un'altra azienda.
- Se il cliente richiede istruzioni su come utilizzare la rete o il programma di un'altra azienda.
- Se il cliente richiede l'installazione del software e la configurazione del prodotto.
- Se un tecnico dell'assistenza rimuove/pulisce polveri o materiali estranei all'interno del prodotto.
- Se il cliente richiede un'installazione aggiuntiva dopo l'acquisto di un prodotto tramite home-shopping o online.

Danni al prodotto causati del cliente

Danni al prodotto causati da una cattiva gestione o da una riparazione errata da parte del cliente

Se un danno al prodotto è causato da;

- Impatto esterno o caduta.
- Uso di materiali o prodotti venduti separatamente non specificati da Samsung.
- Riparazione da parte di una persona che non sia un ingegnere della società di servizi terziarizzata o un partner di Samsung Electronics Co., Ltd.
- Rimodellamento o riparazione del prodotto da parte del cliente.
- Utilizzo del prodotto con una tensione errata o con collegamenti elettrici non autorizzati.
- Mancato seguimento delle "precauzioni" del manuale d'uso.

Altri motivi

- Se il prodotto si guasta a causa di un disastro naturale (fulmine, incendio, terremoto, danni da inondazione, ecc.)
 - Se i componenti consumabili sono tutti esauriti (batteria, toner, luci fluorescenti, testina, vibratore, lampada, filtro, nastro, ecc.)
- Se il cliente richiede un servizio e venga stabilito che il prodotto non abbia alcun difetto, la tassa di servizio potrebbe essere addebitata. Quindi si prega di leggere prima il manuale dell'utente.

FreeSync (per scheda grafica AMD)

La tecnologia **FreeSync** è una soluzione che elimina lo screen tearing e quindi tutti i soliti lag e latenze. Questa caratteristica eliminerà lo screen tearing e il lag durante il gioco. Migliora l'esperienza di gioco.

Le voci di menu **FreeSync** visualizzate sul monitor possono variare, a seconda del modello di monitor e della compatibilità con la scheda grafica AMD.

- **Off**: disabilita **FreeSync**.
- **On**: attiva la funzione FreeSync delle schede grafiche AMD. Si possono verificare sfarfallii intermittenti quando si utilizzano alcuni giochi.

Applicare la risoluzione ottimale quando si usa **FreeSync**.

Per il metodo di impostazione della frequenza di aggiornamento fare riferimento a: Domande e Risposte → Come posso cambiare la frequenza?

- La funzione **FreeSync** è abilitata solo in modalità **HDMI** o **DisplayPort**. Usare il cavo HDMI/DP fornito dal produttore quando si utilizza **FreeSync**.
- Se la funzione **FreeSync** è in uso e il testo visualizzato sullo schermo del PC appare sfocato o illeggibile, modificare la risoluzione dello schermo del PC alla risoluzione raccomandata.

Se si utilizza la funzione **FreeSync** mentre si gioca, possono verificarsi i seguenti problemi:

- Lo schermo può sfarfallare a seconda del tipo di scheda grafica, delle impostazioni di gioco o del video riprodotto. Seguire i seguenti passi: diminuire i valori delle impostazioni di gioco, cambiare la modalità **FreeSync** corrente in **Off**, o visitare il sito web di AMD per controllare la versione del proprio driver grafico e aggiornarlo all'ultima.
- Mentre si utilizza la funzione **FreeSync**, lo schermo potrebbe sfarfallare a causa della variazione della frequenza di uscita della scheda grafica.
- La risoluzione influisce sulla velocità di risposta durante il gioco. Con una risoluzione più alta la velocità di risposta normalmente diminuisce.
- La qualità del suono del monitor può subire un peggioramento.

- Se si riscontrano problemi durante l'utilizzo della funzione, contattare il centro di assistenza Samsung.
- Se la risoluzione dello schermo viene modificata mentre la funzione è attiva (**On**), lo schermo potrebbe oscurarsi a intermittenza a causa della scheda grafica. Disattivare **FreeSync** su **Off** e cambiare la risoluzione.
- La funzione non è disponibile nei dispositivi (es. dispositivi AV) che non possiedono una scheda grafica AMD. Se la funzione viene attivata, lo schermo potrebbe avere un malfunzionamento.

I modelli nella lista delle schede grafiche supportano FreeSync

FreeSync può essere utilizzato solo con specifici modelli di schede grafiche AMD. Fare riferimento alla seguente lista per le schede grafiche supportate:

Assicurarsi di installare gli ultimi driver grafici ufficiali di AMD che supportano **FreeSync**.

- Per ulteriori modelli di schede grafiche AMD che supportano la funzione **FreeSync**, visitare il sito ufficiale di AMD.
- Selezionare **FreeSync** Off se si sta usando una scheda grafica di un altro produttore.
- Se la funzione **FreeSync** viene impostata utilizzando il cavo HDMI, potrebbe non funzionare a causa della limitazione della larghezza di banda di alcune schede grafiche AMD.

- Serie Radeon™ RX Vega
- Serie Radeon™ RX 500
- Serie Radeon™ RX 400
- Serie Radeon™ R9/R7 300 (escluse R9 370/X, R7 370/X, R7 265)
- Radeon™ Pro Duo (edizione 2016)
- Serie Radeon™ R9 Nano
- Serie Radeon™ R9 Fury
- Serie Radeon™ R9/R7 200 (escluse R9 270/X, R9 280/X)