

Canon

SPEEDLITE EL-5



Manuale d'uso avanzato

Sommario

Introduzione	4
Informazioni supplementari	5
Accessori compatibili	6
Manuale di istruzioni	7
Informazioni sul manuale	8
Istruzioni per la sicurezza	10
Nomi delle parti	12
Operazioni iniziali e funzionamento base	25
Carica della batteria	26
Inserimento della batteria	30
Montaggio e smontaggio dello Speedlite	32
Accensione	34
Fotografia con flash completamente automatica	39
Autoflash E-TTL II / E-TTL, in base alla modalità di scatto	41
Verifica delle informazioni sulla batteria	46
Fotografia con flash avanzata	48
Compensazione esposizione flash	49
Bracketing dell'esposizione del flash	51
Blocco FE	54
Sincronizzazione ad alta velocità	56
Sincronizzazione sulla seconda tendina	58
Flash bounce	60
Impostazione della copertura del flash	65
Flash manuale	69
Flash stroboscopico	77
Lampada pilota	82
Flash di riempimento	83
Cancellazione delle impostazioni dello Speedlite	84
Impostazione delle funzioni del flash dalla fotocamera	86
Controllo del flash dal menu della fotocamera	87

Fotografia con flash wireless a trasmissione radio.	94
Fotografia con flash wireless a trasmissione radio.	95
Impostazioni wireless.	101
Autoflash con un ricevente.	114
Autoflash con due gruppi di riceventi.	123
Autoflash con tre gruppi di riceventi.	128
Fotografia con flash wireless multipli con rapporto di flash.	133
Scatto in modalità flash specifiche del gruppo.	137
Scatto del flash di prova/flash di riempimento dai riceventi.	142
Scatto remoto dai riceventi.	144
Scatto sincronizzato.	146
Personalizzazione dello Speedlite.	153
Impostazione delle funzioni personalizzate e personali.	154
Personalizzazione con le funzioni personalizzate.	161
Personalizzazione con le funzioni personali.	165
Modalità flash personalizzate.	170
Riferimenti.	180
Limitazione dell'attivazione del flash a causa dell'aumento di temperatura.	181
Guida alla risoluzione dei problemi.	185
Specifiche tecniche.	191
Accessori.	200

Introduzione

Progettato per le fotocamere EOS dotate di slitta multifunzione, il Canon EL-5 è uno Speedlite esterno compatibile con l'autoflash E-TTL II / E-TTL. Nella normale fotografia con flash può essere utilizzato come un flash su fotocamera montato a una slitta multifunzione, mentre nella fotografia con flash wireless a trasmissione radio può essere utilizzato come trasmittente o ricevente. La resistenza alla polvere e all'acqua è equivalente a quella di EOS R5.

Leggere prima dell'uso

Per evitare problemi di ripresa e incidenti, leggere prima le [Istruzioni per la sicurezza](#). Leggere attentamente anche questo Manuale d'uso avanzato per garantire il corretto utilizzo.

Leggere in combinazione con il manuale di istruzioni della fotocamera

Prima dell'uso, leggere questo manuale e il Manuale d'uso avanzato della fotocamera per acquisire familiarità con il suo funzionamento e garantirne un utilizzo corretto.

*** Le spiegazioni in questo manuale sono basate sull'uso con una fotocamera EOS Digital.**

Precauzioni per lo scatto continuo del flash

Durante lo scatto continuo con flash o quando si riprende con funzioni quali il flash stroboscopico o il flash di riempimento, le unità flash scattano ripetutamente. Potrebbero provocare convulsioni o sintomi simili in alcune persone, a causa dell'eccessiva stimolazione visiva generata dallo scatto continuo del flash (compresa la luce riflessa da pareti dai colori vivaci o altre superfici). Se chi usa il flash o altre persone dovessero avere questi sintomi, arrestare immediatamente lo scatto delle unità flash.

- [Informazioni supplementari](#)
- [Accessori compatibili](#)
- [Manuale di istruzioni](#)
- [Informazioni sul manuale](#)
- [Istruzioni per la sicurezza](#)
- [Nomi delle parti](#)

Informazioni supplementari

Per informazioni supplementari sullo Speedlite, visitare il seguente sito web.

- <https://cam.start.canon/H001/>



Accessori compatibili

Per informazioni aggiornate sulle fotocamere e gli accessori compatibili, visitare il seguente sito web.

- <https://cam.start.canon/H002/>





Il Manuale di istruzioni incluso fornisce informazioni di base sulla fotografia con flash.

- **Manuale d'uso avanzato**

Questo Manuale d'uso avanzato fornisce istruzioni complete.

Per il Manuale d'uso avanzato più recente, fare riferimento al seguente sito web.

<https://cam.start.canon/A006/>





Informazioni sul manuale





 [Icone utilizzate in questo manuale](#)

 [Presupposti di base](#)

Icone utilizzate in questo manuale

	Indica il selettore.
	Indica la durata (circa 12 o 16 sec.) dell'operazione del pulsante premuto, in base a quando si rilascia il pulsante.

- Facendo riferimento ai pulsanti o alle posizioni di impostazione, il manuale utilizza le stesse icone e gli stessi elementi visualizzati sullo Speedlite.

	Collegamenti alle pagine con argomenti correlati.
	Avvertenza che indica le operazioni da effettuare per evitare problemi di ripresa.
	Informazioni supplementari.
	☆ a destra dei titoli di pagina indica funzioni disponibili solo con la fotocamera impostata su modalità Zona creativa (<Fv>, <P>, <Tv>, <Av>, , o <M>).
	Suggerimenti per la risoluzione dei problemi.

Presupposti di base

- Le istruzioni si riferiscono allo Speedlite e alla fotocamera accesi (🔆).
- Le icone utilizzate nel testo per indicare pulsanti, selettori e simboli corrispondono a quelle presenti sullo Speedlite e sulla fotocamera.
- Le funzioni possono essere impostate premendo il joystick verticalmente od orizzontalmente, oppure ruotando < ⌚ > per la selezione.
- Per uscire dalla configurazione delle funzioni, premere il pulsante < ↶ >.
- Per le funzioni personalizzate/personali dello Speedlite, nonché per le funzioni personalizzate/personali della fotocamera, si presume che siano usate le impostazioni predefinite.

Istruzioni per la sicurezza

Leggere le seguenti istruzioni al fine di utilizzare il prodotto in tutta sicurezza.

Attenersi alle seguenti istruzioni per evitare lesioni o danni all'operatore del prodotto o ad altre persone.



AVVERTENZA:

Indica il rischio di lesioni gravi o di morte.

- Conservare le batterie fuori dalla portata dei bambini.
- Con il prodotto utilizzare esclusivamente le sorgenti di alimentazione consigliate in questo manuale di istruzioni.
- Non smontare o modificare il prodotto.
- Non esporre il prodotto a forti urti o vibrazioni.
- Non toccare parti interne esposte.
- Sospendere immediatamente l'uso del prodotto se si verificano circostanze insolite, come la presenza di fumo o di uno strano odore.
- Non utilizzare solventi organici quali alcool, benzina o solventi per pulire il prodotto.
- Non bagnare il prodotto. Non inserire oggetti estranei o liquidi nel prodotto.
- Non utilizzare il prodotto in presenza di gas infiammabili.

Ciò potrebbe provocare scosse elettriche, esplosioni o incendi.

● Non toccare il prodotto quando è connesso a una presa di corrente durante i temporali.

Ciò potrebbe provocare scosse elettriche.

- Osservare le seguenti istruzioni quando si utilizzano batterie disponibili in commercio o le batterie ricaricabili fornite.
 - Utilizzare le batterie/batterie ricaricabili solo con il prodotto specificato.
 - Non riscaldare le batterie/batterie ricaricabili né esporle al fuoco.
 - Non caricare le batterie/batterie ricaricabili utilizzando carica batterie non autorizzati.
 - Non esporre i terminali alla polvere o lasciare che entrino in contatto con graffette o altri oggetti metallici.
 - Non utilizzare batterie/batterie ricaricabili che presentano perdite.
 - Quando si smaltiscono le batterie/batterie ricaricabili, isolare i terminali con del nastro adesivo o in altro modo.

Ciò potrebbe provocare scosse elettriche, esplosioni o incendi.

In caso di contatto del materiale fuoriuscito da una batteria/batteria ricaricabile con pelle o abiti, sciacquare accuratamente l'area esposta con acqua corrente. In caso di contatto con gli occhi, sciacquare accuratamente con abbondante acqua corrente e consultare il medico.

- Osservare le seguenti istruzioni quando si utilizza una carica batteria.
 - Rimuovere periodicamente qualsiasi accumulo di polvere dalla spina e dalla presa di corrente utilizzando un panno asciutto.
 - Non collegare o scollegare il prodotto con le mani bagnate.
 - Non utilizzare il prodotto se la spina non è inserita completamente nella presa di corrente.
 - Non esporre la spina e i terminali alla polvere o lasciare che entrino in contatto con graffette o altri oggetti metallici.
 - Non toccare la carica batteria o l'adattatore CA quando è connesso a una presa di corrente durante i temporali.
 - Non posizionare oggetti pesanti sul cavo di alimentazione. Non danneggiare, rompere o modificare il cavo di alimentazione.
 - Non avvolgere il prodotto in panni o altri materiali durante l'utilizzo o subito dopo quando è ancora caldo.
 - Non lasciare il prodotto connesso a una sorgente di alimentazione per periodi di tempo prolungati.
 - Non caricare le batterie/batterie ricaricabili a temperature esterne all'intervallo di 5 - 40 °C (41 - 104 °F).

Ciò potrebbe provocare scosse elettriche, esplosioni o incendi.

- Non mantenere il prodotto a contatto con la stessa zona di pelle per periodi di tempo prolungati durante l'utilizzo.

Ciò potrebbe causare bruciate a basse temperature, oltre ad arrossamenti della pelle e scottature, anche se il prodotto non appare surriscaldato.

- Seguire tutte le indicazioni per spegnere il prodotto nei luoghi in cui è proibito.

Le onde elettromagnetiche del prodotto potrebbero causare un malfunzionamento di altre apparecchiature e anche provocare incidenti.

- Non lasciare le batterie vicino ad animali domestici.

Eventuali morsi di animali domestici alla batteria possono causare perdite, surriscaldamento o esplosioni alla batteria stessa, con conseguenti danni al prodotto o incendi.



ATTENZIONE

Osservare le seguenti precauzioni. In caso contrario si potrebbero verificare lesioni personali o danni alle cose.

- Non scattare il flash vicino agli occhi.

Ciò potrebbe causare danni agli occhi.

- Quando è attivato, il flash genera temperature elevate. Mantenere dita, altre parti del corpo e oggetti distanti dal flash mentre si scattano le foto.

Ciò potrebbe causare ustioni o malfunzionamenti del flash.

- Non lasciare il prodotto in luoghi esposti a temperature molto elevate o molto basse.

Il prodotto potrebbe diventare estremamente caldo/freddo e causare ustioni o lesioni al contatto.

- Non toccare le parti interne del prodotto.

Ciò potrebbe provocare lesioni.

Nomi delle parti

- [Pannello LCD](#)
- [Caricabatteria LC-E6 \(in vendita separatamente\)](#)
- [Caricabatteria LC-E6E \(in vendita separatamente\)](#)
- [Accessori in dotazione](#)

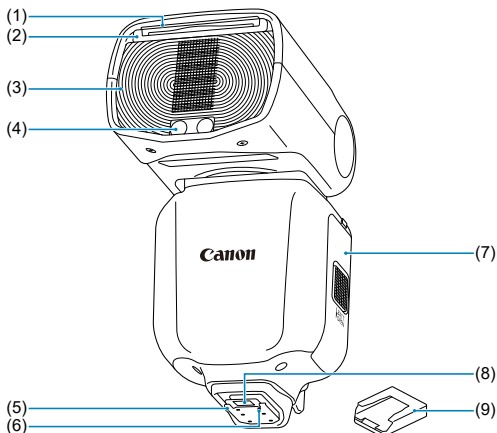

(1) Pannello cattura-luce (ritratto)

(2) Pannello largo (ritratto)

(3) Testina del flash (unità di emissione della luce)

(4) Lampada pilota/emettitore della luce AF ausiliaria

(5) Piede di montaggio

(6) Perno di bloccaggio piede di montaggio

(7) Coperchio del vano batteria





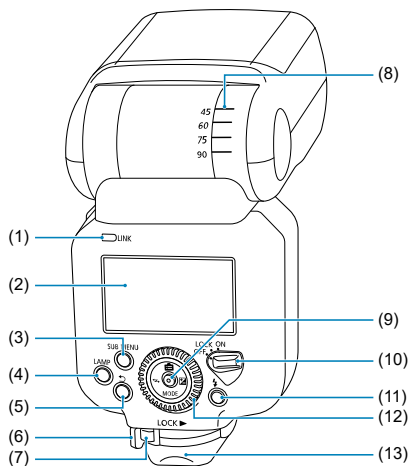

(8) Contatti

(9) Coperchio del piede di montaggio

 **Nota**









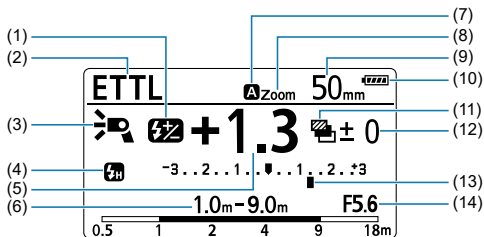





- Non dotato del terminale di scatto remoto (non è possibile utilizzare il cavo di scatto SR-N3).



-
- (1) < **LINK** > Spia di conferma trasmissione radio
-
- (2) Pannello LCD
-
- (3) < **SUB MENU** > Pulsante sottomenu
-
- (4) < **LAMP** > Pulsante LAMPADA
-
- (5) <  > Pulsante Indietro
-
- (6) Levetta di blocco piede di montaggio
-
- (7) Pulsante di sblocco
-
- (8) Indice angolo di rimbalzo
-
- (9) Joystick
<  > Menu diretto
< **MODE** > Modalità flash
<  > Impostazione di ripresa wireless/collegata
<  > Impostazione compensazione dell'esposizione flash/uscita flash
-
- (10) Interruttore di accensione
< **ON** > Acceso
< **LOCK** > Blocco pulsanti/selettori (acceso)
< **OFF** > Spento
-
- (11) <  > Spia di flash pronto / pulsante flash di prova
-
- (12) <  > Selettore
-
- (13) Adattatore resistente alla polvere e all'acqua
-

Autoflash E-TTL II / E-TTL



-
- (1) <  > Compensazione esposizione flash
-
- (2) < **E-TTL** > Autoflash E-TTL II / E-TTL
 < **C1** > / < **C2** > / < **C3** > Modalità flash personalizzata*¹
-
- (3) <  > Standard
 <  > Priorità numero guida
 <  > Copertura uniforme
 <  > Rimbalzo verso l'alto
 <  > Rimbalzo verso il basso
 <  > Aumento di temperatura (limitazione flash)
 <  > Lampada pilota accesa
-
- (4) <  > Sincronizzazione sulla prima tendina (scatto normale)
 <  > Sincronizzazione sulla seconda tendina
 <  > Sincronizzazione ad alta velocità
-
- (5) Livello di compensazione esposizione flash
-
- (6) Distanza efficace flash/Distanza di scatto
 < **m** > Valore in metri
 < **ft** > Valore in piedi
-
- (7) < **CHARGE** > Indicatore di carica
 < **A** > Auto
 < **M** > Manuale
-
- (8) < **Zoom** > Indicatore di zoom
 <  **WP** > Avvertimento di pannello largo + rimbalzo
 <  **WIDE** > Avvertimento di fuori copertura del flash
-
- (9) Copertura del flash (lunghezza focale)
-
- (10) Indicatore livello batteria
-
- (11) <  > Bracketing dell'esposizione del flash
-
- (12) Sequenza FEB
-
- (13) Livello di esposizione flash
-
- (14) < **F** > Apertura
-

* 1: La modalità flash è identificata dopo l'indicatore della modalità flash personalizzata corrente.

Flash manuale (🔗)

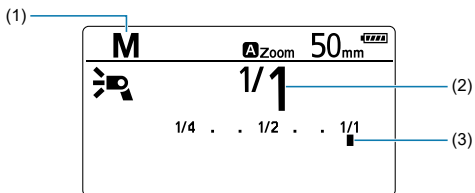

(1) <M> Flash manuale
<C1> / <C2> / <C3> Modalità flash personalizzata*1

(2) Potenza flash manuale

(3) Livello flash manuale

* 1: La modalità flash è identificata dopo l'indicatore della modalità flash personalizzata corrente.

Nota

- Questi sono solo esempi di visualizzazione. La visualizzazione effettiva mostra solo le impostazioni correnti.
- Il pannello LCD si illumina in risposta all'azionamento di un pulsante o di una ghiera (🔗).

Flash stroboscopico (🔗)

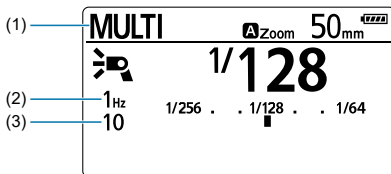

(1) <MULTI> Flash stroboscopico
<C1> / <C2> / <C3> Modalità flash personalizzata*1

(2) Frequenza flash

(3) Numero di flash

* 1: La modalità flash è identificata dopo l'indicatore della modalità flash personalizzata corrente.

Fotografia con flash wireless a trasmissione radio (2)

● Unità trasmittente

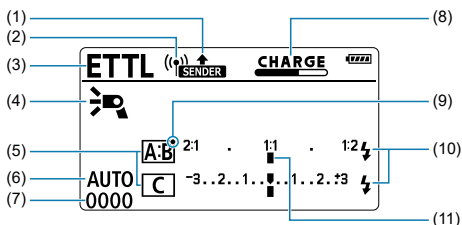

-
- (1) < **SENDER** > Configurato come trasmittente
< **SUB SENDER** > Configurato come trasmittente secondario
-
- (2) < (☺) > Wireless con trasmissione radio
-
- (3) Modalità flash
< **ETTL** > Autoflash E-TTL II / E-TTL
< **M** > Flash manuale
< **MULTI** > Flash stroboscopico
< **Gr** > Attivazione di gruppo
< **C1** > / < **C2** > / < **C3** > Modalità flash personalizzata*1
-
- (4) < ☺ > Scatto flash trasmittente attivato
< ☹ > Scatto flash trasmittente disattivato
-
- (5) Controllo di gruppo attivazione
-
- (6) < Ch > Canale di trasmissione
< **AUTO** > Canale di trasmissione impostato automaticamente
-
- (7) ID radio wireless
-
- (8) < **CHARGE** > Indicatore di carica trasmittente/ricevente
-
- (9) < ● > Indicatore della lampada pilota
-
- (10) < ⚡ > Ricevente completamente carico
-
- (11) Rapporto flash

* 1: La modalità flash è identificata dopo l'indicatore della modalità flash personalizzata corrente.

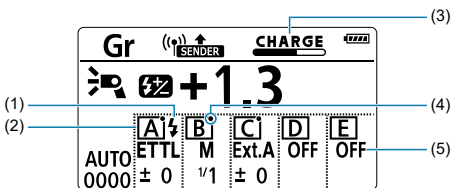

-
- (1) <🔋> Ricevente completamente carico
-
- (2) Controllo di gruppo attivazione
-
- (3) Indicatore di carica trasmittente/ricevente
-
- (4) <●> Indicatore della lampada pilota
-
- (5) Modalità attivazione di gruppo*¹
-

* 1: <Gr> Solo attivazione di gruppo

Nota

- < **CHARGE** > non viene più visualizzato una volta che i trasmettenti e i riceventi nella fotografia con flash wireless a trasmissione radio sono completamente carichi.
- < **ETTL** >, < **M** >, < **Ext.A** > e < **OFF** > sono disponibili come modalità flash per l'attivazione di gruppo < **Gr** >.
- Come indicatore dei comandi di illuminazione della lampada pilota, < ● > nelle informazioni sul controllo di gruppo attivazione non corrisponde necessariamente allo stato corrente delle lampade pilota dei riceventi.

● Unità ricevente

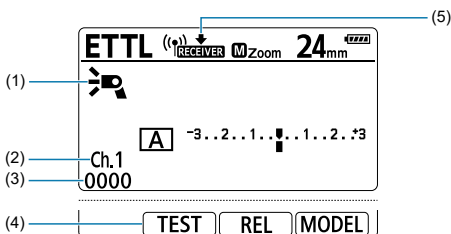

-
- (1) <  > Ricevente
-
- (2) < Ch > Canale di trasmissione
-
- (3) ID radio wireless
-
- (4) < **TEST** > Flash di prova
< **REL** > Rilascio remoto
< **MODEL** > Flash di riempimento
-
- (5) < **RECEIVER** > Configurato come ricevente
-

Trasmissione radio: scatto sincronizzato (☑)

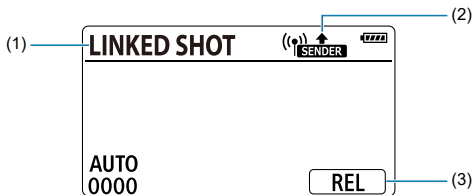

-
- (1) < **LINKED SHOT** > Scatto sincronizzato
< **C1** > / < **C2** > / < **C3** > Modalità flash personalizzata*¹
-
- (2) < **SENDER** > Configurato come trasmittente
< **RECEIVER** > Configurato come ricevente
-
- (3) < **REL** > Scatto*²
-

* 1: La modalità flash è identificata dopo l'indicatore della modalità flash personalizzata corrente.

* 2: < **SENDER** > Solo quando configurato come trasmittente.

Caricabatteria LC-E6 (in vendita separatamente)

Caricabatteria per batteria LP-EL.

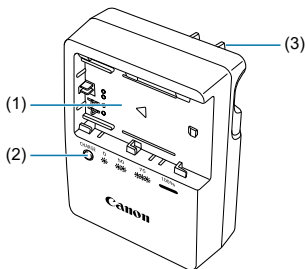

(1) Vano batteria

(2) Spia di carica

(3) Presa

Caricabatteria LC-E6E (in vendita separatamente)

Caricabatteria per batteria LP-EL.

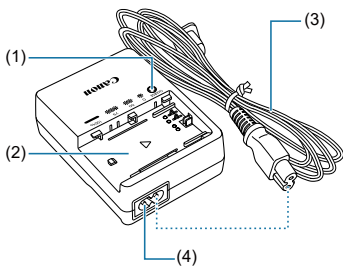

-
- (1) Spia di carica

 - (2) Alloggiamento batteria

 - (3) Cavo di alimentazione

 - (4) Presa per cavo di alimentazione

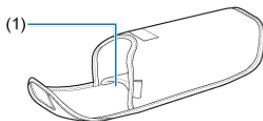

Custodia dello Speedlite

(1) Tasca per la conservazione del mini supporto

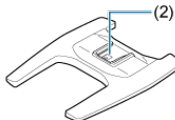

Mini supporto

(2) Parte di montaggio



Batteria LP-EL

Operazioni iniziali e funzionamento base

Questo capitolo descrive le preparazioni da effettuare prima di iniziare la fotografia con flash e le operazioni di ripresa di base.

Attenzione

Precauzioni per lo scatto continuo del flash

- Per evitare di usurare o danneggiare le testine dei flash a causa del surriscaldamento, non scattare consecutivamente con il flash alla massima potenza per più di 40 volte. Dopo aver scattato consecutivamente alla massima potenza per questo numero di volte, smettere di usare lo Speedlite per almeno 40 minuti.
- Dopo aver scattato consecutivamente alla massima potenza per questo numero di volte, continuando a scattare si può attivare una funzione di sicurezza che limita l'attivazione del flash. Con la limitazione dell'attivazione del flash di livello 1, l'intervallo di attivazione viene impostato automaticamente a circa 8 secondi. In questo caso, smettere di usare lo Speedlite per almeno 40 minuti.
- Per i dettagli, vedere [Limitazione dell'attivazione del flash a causa dell'aumento di temperatura](#).

- [Carica della batteria](#)
- [Inserimento della batteria](#)
- [Montaggio e smontaggio dello Speedlite](#)
- [Accensione](#)
- [Fotografia con flash completamente automatica](#)
- [Autoflash E-TTL II / E-TTL, in base alla modalità di scatto](#)
- [Verifica delle informazioni sulla batteria](#)

Carica della batteria

1. Rimuovere il coperchio di protezione.

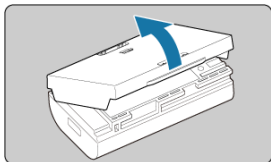

2. Inserire a fondo la batteria nel caricabatterie.

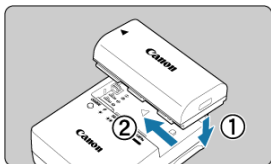

- Procedere al contrario per rimuovere la batteria.

3. Ricaricare la batteria.

Per LC-E6

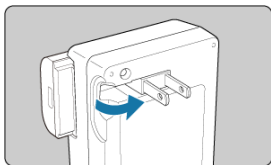

- Ruotare gli spinotti del caricabatterie verso l'esterno nella direzione indicata dalla freccia e inserirli in una presa di corrente.

Per LC-E6E

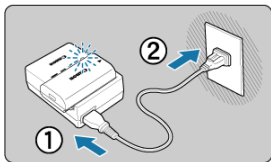

- Collegare il cavo di alimentazione al caricabatterie e inserire la spina in una presa di corrente.
- La ricarica si avvia automaticamente e la spia di carica si illumina in arancione.

Livello di ricarica	Spia di carica	
	Colore	Display
0-49%	Arancio	Lampeggia una volta al secondo
50-74%		Lampeggia due volte al secondo
75% o superiore		Lampeggia tre volte al secondo
Carica completa	Verde	Rimane accesa

- **La ricarica di una batteria completamente scarica richiede circa 2 ore e 10 minuti a temperatura ambiente (23°C/73°F).** Il tempo di carica varia ampiamente a seconda della temperatura ambiente e della carica restante.

- Per motivi di sicurezza, la ricarica a basse temperature (5–10°C/41–50°F) richiede più tempo (fino a 4 ore circa).
- **Lo Speedlite non viene fornito pre-caricato.**
Caricarlo prima dell'uso.
- **Effettuare la ricarica il giorno stesso di utilizzo o il giorno precedente.**
Le batterie, quando riposte, perdono gradualmente la loro carica.
- **Dopo aver caricato la batteria, rimuoverla e scollegare il caricabatterie.**
- **Il coperchio di protezione può essere montato in diverse direzioni per indicare lo stato di carica o scaricamento.**
A seconda della direzione di montaggio del coperchio, dalla finestrella sono visibili colori diversi (<  >). Decidendo i colori da utilizzare per le batterie cariche e scariche e montando il coperchio di conseguenza, è possibile vedere lo stato della batteria in un colpo d'occhio.

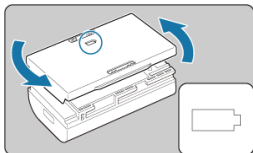

- **Quando lo Speedlite non è utilizzato, rimuovere la batteria.**
Se la batteria viene lasciata nello Speedlite per periodi di tempo prolungati, la piccola quantità di corrente che continua a fluire può causare uno scaricamento eccessivo e ridurre la durata della batteria. Riporre la batteria con il coperchio di protezione montato. Tenere presente che riporre la batteria quando è completamente carica ne potrebbe ridurre le prestazioni.
- **Il caricabatterie può essere usato anche in altri Paesi.**
Il caricabatterie è compatibile con un'alimentazione domestica da 100–240 V CA 50/60 Hz. Se necessario, collegare un adattatore per spina disponibile in commercio che sia compatibile con il proprio Paese o regione. Per evitare danni, non collegare a trasformatori di tensione portatili.
- **Se le batterie perdono rapidamente la loro carica nonostante siano completamente cariche, potrebbe essere necessario sostituirle.**
Controllare le prestazioni di ricarica della batteria prima di acquistarne una nuova.

Attenzione

- Dopo aver scollegato il caricabatterie, non toccare gli spinotti per circa 10 secondi.
- Le batterie non vengono ricaricate fino a quando la capacità restante non è inferiore al 90% circa.



Nota

Conservazione della batteria

- Conservare in un luogo fresco, asciutto e ben ventilato.
- Anche se la batteria viene rimossa, la piccola quantità di corrente che continua a fluire all'interno può causare uno scaricamento eccessivo e impedire l'ulteriore utilizzo nonostante la carica.
- Prima di riporre la batteria per periodi di tempo prolungati, caricarla approssimativamente al 50% circa una volta all'anno.

Inserimento della batteria

Utilizzare la batteria LP-EL come fonte di alimentazione.

1. Aprire il coperchio.

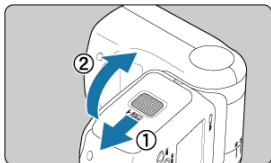

- Far scorrere verso il basso il coperchio del vano della batteria per aprirlo.

2. Inserire la batteria.

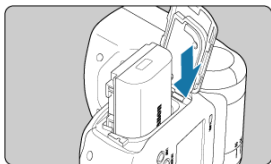

- Inserire per primi i contatti della batteria, come indicato dalla marcatura.

3. Chiudere il coperchio.

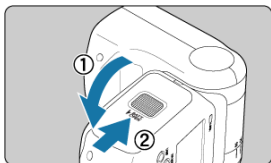

- Chiudere il coperchio del vano della batteria e farlo scorrere fino a quando non scatta in posizione.

Tempo di ricarica e numero di flash

EL-5 da solo

Tempo di ricarica		Numero di flash
Flash rapido	Flash normale	
Circa 0,1–1,0 sec.	Circa 0,1–1,2 sec.	Circa 350–2.450

* La funzione di flash rapido consente lo scatto con flash prima che il flash sia completamente carico (☑).

* Usando una batteria LP-EL nuova e completamente carica

* Basato sugli standard di test Canon

Attenzione

- **Dopo aver effettuato flash continui, non toccare la testina del flash, la batteria o l'area vicina al vano della batteria.**

Dopo l'uso ripetuto del flash continuo o del flash di riempimento a brevi intervalli, non toccare la testa del flash, la batteria o l'area vicina al vano della batteria. La testina del flash, la batteria e l'area vicina al vano della batteria potrebbero diventare molto calde e comportare così il rischio di causare ustioni.

- **Non mantenere il prodotto a contatto con la stessa zona di pelle per periodi di tempo prolungati durante l'utilizzo.**

Ciò potrebbe causare bruciature a basse temperature, oltre ad arrossamenti della pelle e scottature, anche se il prodotto non appare surriscaldato.

Nota

- La batteria deve essere caricata quando viene visualizzato <  >, oppure se il pannello LCD si oscura durante la ricarica del flash.

Montaggio e smontaggio dello Speedlite

1. Montare lo Speedlite.

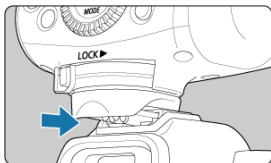

- Rimuovere il coperchio della slitta della fotocamera e il coperchio del piede di montaggio dello Speedlite.
- Inserire lentamente lo Speedlite, accertando che il piede di montaggio dello Speedlite sia allineato con la slitta multifunzione della fotocamera.
- Inserire **a fondo** il piede di montaggio dello Speedlite nella slitta alimentata.

2. Fissare lo Speedlite.

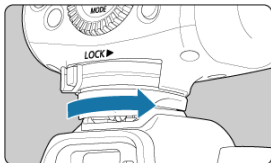

- Far scorrere verso destra la leva di blocco del piede di montaggio.
- La leva di bloccaggio è bloccata quando scatta in posizione.

3. Smontare lo Speedlite.

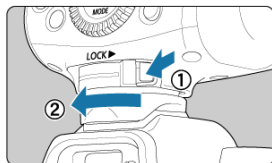

- Premendo il pulsante di sblocco, far scorrere verso sinistra la leva di bloccaggio e rimuovere lo Speedlite.

Attenzione

- Prima di montare o smontare lo Speedlite, assicurarsi di spegnerlo.
- Forzare lo Speedlite su una fotocamera priva di slitta multifunzione può danneggiare lo stesso o la fotocamera.
- Non consentire che oggetti duri tocchino i contatti. Ciò può danneggiare la fotocamera.
- Non toccare i contatti con le dita. Ciò può causare corrosione. Contatti corrosi possono causare malfunzionamento.
- Rimuovere eventuali materiali estranei dalla slitta multifunzione usando un soffiatore disponibile in commercio o uno strumento simile.
- Se la slitta multifunzione si bagna, lasciarla asciugare prima dell'uso.

Accensione

- ☑ [Flash rapido](#)
- ☑ [Spegnimento automatico](#)
- ☑ [Blocco delle operazioni del flash](#)
- ☑ [Illuminazione del pannello LCD](#)

1. Portare l'interruttore di alimentazione su < ON >.

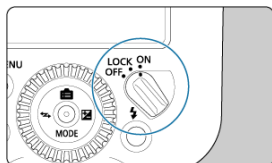

- Ha inizio la ricarica del flash.
- Durante la ricarica, sul pannello LCD appare < **CHARGE** >. Una volta completata la ricarica, non è più visualizzato e lo Speedlite emette un segnale acustico.

2. Verificare che la ricarica del flash sia completata.

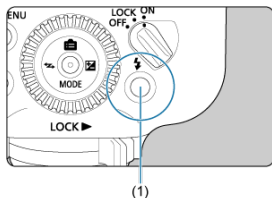

- La spia di flash pronto cambia come segue: **spenta** → **rossa (lampeggiante)** (flash rapido pronto) → **rossa (accesa)** (carica completa).
- Per emettere un flash di prova, premere il pulsante del flash di prova (spia di flash pronto, (1)).

Attenzione

- L'emissione del flash di prova non è disponibile mentre è attivo il timer di misurazione della fotocamera.

Nota

- Le impostazioni del flash vengono mantenute anche dopo lo spegnimento.
- L'emissione del segnale acustico dopo la ricarica può essere disabilitata in [P.Fn-05](#).

Flash rapido

Il flash rapido consente la fotografia con flash anche quando la spia di flash pronto lampeggia in rosso (prima che il flash sia completamente carico). È disponibile in tutte le modalità drive della fotocamera. Benché la potenza di flash sia limitata a circa 1/2-1/6 della piena potenza, questa funzione è utile per la ripresa con un intervallo di scatto più breve. Nella fotografia con flash manuale, questa funzione è disponibile quando la potenza del flash è impostata su un valore compreso tra 1/4 e 1/1024. Tenere presente che il flash rapido non è disponibile durante l'uso del flash stroboscopico o nella fotografia con flash wireless.

Attenzione

- L'uso del flash rapido nella ripresa continua può causare sottoesposizione a causa della ridotta potenza del flash.

Nota

- Per i dettagli sulla visualizzazione di < **CHARGE** > quando lo Speedlite è impostato come trasmittente nella fotografia con flash wireless a trasmissione radio, vedere [Illuminazione del pannello LCD](#).
- Il flash rapido può essere disabilitato in [P.Fn-01](#).

Spegnimento automatico

Questa funzione conserva la carica della batteria spegnendo automaticamente lo Speedlite dopo circa 90 secondi di inattività. Per riaccendere lo Speedlite, premere a metà il pulsante di scatto della fotocamera oppure premere il pulsante del flash di prova (spia di flash pronto).

Lo spegnimento automatico ha effetto dopo circa 5 minuti quando lo Speedlite è impostato come trasmittente nella fotografia con flash wireless a trasmissione radio (☑) oppure è configurato per lo scatto sincronizzato (☑).

Nota

- Lo spegnimento automatico può essere disabilitato in [C.Fn-01](#).
- Quando è montato su una fotocamera, lo Speedlite passa alla modalità di spegnimento automatico se viene lasciato inattivo per circa 90 secondi dopo che la fotocamera è passata alla modalità di spegnimento automatico.

Blocco delle operazioni del flash

Le operazioni del pulsante e dei selettori dello Speedlite possono essere disabilitate portando l'interruttore di accensione su <LOCK>. Questo può aiutare ad evitare la modifica accidentale delle impostazioni dello Speedlite.

Sul pannello LCD, in risposta all'azionamento di un pulsante o di una ghiera, viene visualizzato <LOCKED>.



Nota

- Lo scatto del flash di prova e l'illuminazione della lampada pilota sono disponibili anche se l'interruttore di accensione è impostato su <LOCK>. Tenere presente che il pannello LCD si illumina in risposta all'azionamento di un pulsante o di una ghiera.

Illuminazione del pannello LCD

Il pannello LCD si illumina per circa 12 secondi (🕒12) in risposta all'azionamento di un pulsante o di un selettore.

Per i dettagli sull'illuminazione del pannello LCD quando lo Speedlite è impostato come trasmittente nella fotografia con flash wireless a trasmissione radio, vedere [Illuminazione del pannello LCD](#).



Nota

- L'illuminazione del pannello LCD può essere cambiata in [C.Fn-22](#).

Fotografia con flash completamente automatica

La fotografia con flash completamente automatica E-TTL II ed E-TTL è disponibile quando la fotocamera è impostata nella modalità di scatto < **P** > (Programma AE) o completamente automatica.

1. Selezionare < **MODE** > con il joystick.

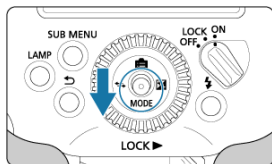

2. Selezionare < **ETTL** >.

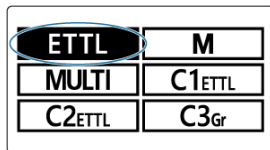

- Premere il joystick verticalmente od orizzontalmente oppure ruotare <  > per selezionare < **ETTL** >, quindi premere il joystick direttamente verso l'interno.

3. Mettere a fuoco il soggetto.

- Premere il pulsante di scatto a metà corsa per mettere a fuoco.
- I valori del tempo di posa e del diaframma vengono visualizzati nel mirino.
- Verificare che sul mirino appaia <  >.

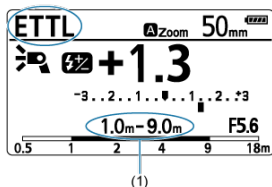

4. Scattare la foto.



* Questo è un esempio di quando la fotocamera è in modalità < **P** > (Programma AE).

- Verificare che il soggetto sia entro la distanza efficace del flash (1).
- Premendo fino in fondo il pulsante di scatto, si attiva il flash e viene scattata una foto.

Nota

- Se il soggetto ripreso appare scuro (sottoesposto), provare ad avvicinarsi al soggetto prima di scattare di nuovo. È possibile anche provare ad aumentare la sensibilità ISO.
- Le modalità completamente automatiche includono <  >, <  > e <  >.
- Sul pannello LCD è visualizzato < **ETTL** >, anche quando lo Speedlite è utilizzato con fotocamere che supportano E-TTL II.
- Dopo la ripresa, spegnere la fotocamera e lo Speedlite, rimuovere lo Speedlite dalla fotocamera e applicare il coperchio del piede di montaggio prima di riportarlo.

Autoflash E-TTL II / E-TTL, in base alla modalità di scatto

 [Zoom auto per dimensioni sensore](#)

 [Trasmissione delle informazioni sulla temperatura del colore](#)

 [Luce AF ausiliaria](#)

L'autoflash E-TTL II o E-TTL adatto per la modalità di scatto corrente viene usato automaticamente, è sufficiente impostare la modalità di scatto della fotocamera su < **Tv** > (AE priorità otturatore), < **Av** > (AE priorità diaframma), < **Fv** > (AE priorità flessibile) o < **M** > (esposizione manuale).

Tv	<p>Selezionare questa modalità quando si desidera impostare manualmente il tempo di posa. La fotocamera imposta un valore di apertura adeguato per la velocità dell'otturatore per ottenere l'esposizione standard in base alla misurazione della fotocamera.</p> <ul style="list-style-type: none">● I valori di apertura lampeggiano per segnalare eventuali sfondi sottoposti o sovraesposti. Regolare il tempo di posa fino a quando il valore del diaframma non smette di lampeggiare.
Av	<p>Selezionare questa modalità quando si desidera impostare manualmente il valore di apertura. La fotocamera imposta una velocità dell'otturatore adeguata per il valore di apertura per ottenere l'esposizione standard in base alla misurazione della fotocamera.</p> <ul style="list-style-type: none">● È consigliabile scattare con un cavalletto, perché le basse velocità dell'otturatore vengono utilizzate per scene con scarsa illuminazione.● Le velocità dell'otturatore lampeggiano per segnalare eventuali sfondi sottoposti o sovraesposti. Regolare il valore del diaframma fino a quando il tempo di posa non smette di lampeggiare.
Fv	<p>Qualsiasi valore di tempo di posa o diaframma può essere impostato.</p> <ul style="list-style-type: none">● Se il valore di apertura lampeggia quando si imposta una velocità dell'otturatore, regolare la velocità dell'otturatore fino a quando il valore di apertura non smette di lampeggiare.● Se la velocità dell'otturatore lampeggia quando si imposta un valore di apertura, modificare il valore di apertura fino a quando la velocità dell'otturatore non smette di lampeggiare.
M	<p>Selezionare questa modalità se si desidera impostare manualmente sia il valore del tempo di posa sia quello del diaframma. La luce del flash fornisce l'esposizione standard dei soggetti. L'esposizione dello sfondo varia a seconda della velocità dell'otturatore e del valore di apertura impostati.</p>

Tempo di sincronizzazione flash e valore di apertura in base alla modalità di scatto

	Velocità dell'otturatore	Valore di apertura
P	Impostazione automatica (da 1/X sec. a 1/60 sec.)* ¹	Impostazione automatica
Tv	Impostazione manuale (da 1/X sec. a 30 sec.)	Impostazione automatica
Av	Impostazione automatica (da 1/X sec. a 1/60 sec.)* ¹	Impostazione manuale
Fv	Impostazione manuale / automatica (almeno 1/X sec.)	Impostazione manuale / automatica
M	Impostazione manuale (da 1/X sec. a 30 sec., Bulb)	Impostazione manuale

* 1/X sec. rappresenta la velocità otturatore massima di sincronizzazione flash della fotocamera.

* 1: Nelle fotocamere che supportano la sincronizzazione lenta, varia a seconda delle impostazioni.

Zoom auto per dimensioni sensore

Lo Speedlite riconosce automaticamente le dimensioni del sensore di immagine della fotocamera EOS Digital e imposta la copertura del flash ottimale per l'angolo di campo effettivo della ripresa dell'obiettivo per l'intervallo di lunghezza focale di 24–200 mm.

Trasmissione delle informazioni sulla temperatura del colore

Questa funzione fornisce un bilanciamento del bianco ottimale nella fotografia con flash utilizzando le informazioni sulla temperatura del colore al momento dello scatto, che vengono trasmesse dallo Speedlite alla fotocamera EOS Digital. Viene attivata automaticamente quando il bilanciamento del bianco della fotocamera è impostato su < **AWB** >, < **AWB**W > o < ⚡ >.

Luce AF ausiliaria

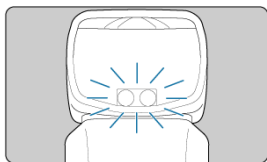

La luce AF ausiliaria a LED integrata dello Speedlite scatta automaticamente per facilitare la messa a fuoco automatica nelle scene con scarsa illuminazione.

Riguardo agli angoli di campo compatibili, la luce AF ausiliaria è efficace per lunghezze focali dell'obiettivo di 24 mm e più, e la distanza efficace è di circa 0,6–10 m (2,0–32,8 ft.) al centro dell'area AF.

⚠ Attenzione

- La messa a fuoco con la luce AF ausiliaria di uno Speedlite esterno può risultare difficile quando si utilizza un punto AF periferico sulla fotocamera, oppure quando si usa un obiettivo grandangolare o un teleobiettivo. In tal caso, usare il punto AF centrale o un punto AF vicino al centro.

📄 Nota

- L'emissione della luce AF ausiliaria può essere disabilitata in [C.Fn-08](#).
- La potenza del flash è fissa per EOS R3, EOS R7 ed EOS R10. Per le altre fotocamere con slitta multifunzione, la potenza del flash viene regolata automaticamente per adattarsi alla luminosità.
- A seconda della luminosità dell'ambiente, la luce AF ausiliaria passa automaticamente allo scatto del flash intermittente per EOS R3, EOS R7 ed EOS R10. Per le altre fotocamere con slitta multifunzione, l'aumento della temperatura interna fa ridurre automaticamente la luminosità della luce AF ausiliaria a LED o passa automaticamente allo scatto del flash intermittente, ai fini della sicurezza. Tenere presente che, a seconda della luminosità dell'ambiente, questa luce potrebbe venire emessa dalla fotocamera anziché dallo Speedlite.

Verifica delle informazioni sulla batteria

È possibile verificare lo stato della batteria che si sta utilizzando.

1. Premere il pulsante <SUB MENU>.

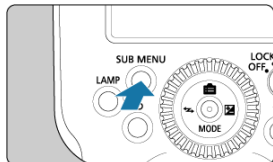

2. Visualizzare la schermata delle informazioni.

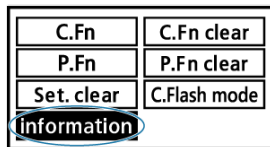

- Premere il joystick verticalmente od orizzontalmente oppure ruotare < Ⓞ > per selezionare < **Information** >, quindi premere il joystick direttamente verso l'interno.

3. Visualizzare la schermata delle [Battery info.].



- Premere il joystick verticalmente oppure ruotare <  > per selezionare < **Battery info.** >, quindi premere il joystick direttamente verso l'interno.

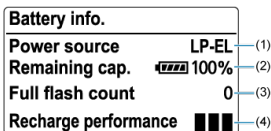

- (1) Identifica la batteria in uso.
- (2) Mostra un indicatore di livello della batteria e la capacità restante come percentuale.
- (3) Mostra il numero di flash della batteria corrente, espresso come numero di flash completi. Il numero viene azzerato dopo la ricarica.
- (4) Mostra le prestazioni di ricarica della batteria, che ne indica lo stato di integrità.

: Prestazioni di ricarica buone

: Moderate

: È consigliabile sostituire la batteria

Attenzione

- È consigliabile utilizzare una batteria Canon LP-EL originale. L'uso di batterie non originali potrebbe non assicurare le prestazioni di picco dello Speedlite e potrebbe comportare malfunzionamenti.

Nota

- Se appare il messaggio [**Cannot communicate with battery Use this battery?**], seguire le istruzioni visualizzate.

Fotografia con flash avanzata

Questo capitolo descrive i metodi di ripresa avanzati usando le funzioni dello Speedlite.

⚠ Attenzione

- Le funzioni delle pagine con ☆ in alto a destra non sono disponibili quando la fotocamera è in modalità completamente automatica o Zona di base. Tutte le operazioni riportate in questo capitolo sono disponibili quando la modalità di scatto della fotocamera è impostata su <Fv>, <P>, <Tv>, <Av>, <M> o <Bulb (B)> (Zona creativa).

- [Compensazione esposizione flash](#) ☆
- [Bracketing dell'esposizione del flash](#) ☆
- [Blocco FE](#) ☆
- [Sincronizzazione ad alta velocità](#) ☆
- [Sincronizzazione sulla seconda tendina](#) ☆
- [Flash bounce](#)
- [Impostazione della copertura del flash](#) ☆
- [Flash manuale](#) ☆
- [Flash stroboscopico](#) ☆
- [Lampada pilota](#)
- [Flash di riempimento](#) ☆
- [Cancellazione delle impostazioni dello Speedlite](#) ☆

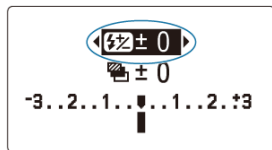
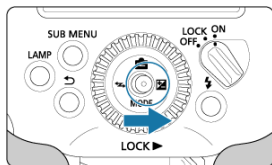

La potenza del flash è regolabile. La quantità di compensazione dell'esposizione del flash può essere impostata nell'intervallo di ± 3 stop, con incrementi di $1/3$ di stop.

1. Selezionare <  > con il joystick.



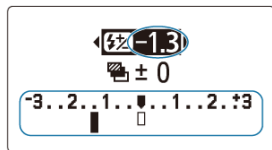
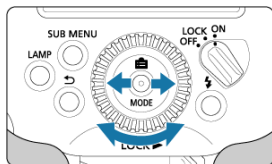

2. Impostare il valore di compensazione dell'esposizione flash.



- Premere il joystick orizzontalmente oppure ruotare <  > per selezionare la quantità di compensazione, quindi premere il joystick direttamente verso l'interno.
- "0,3" rappresenta 1/3 di stop e "0,7" rappresenta 2/3 di stop.
- Per annullare la compensazione dell'esposizione flash, riportarne il valore a "±0".
- Dopo aver impostato un nuovo valore, non cambierà se si preme il joystick verticalmente.
- Dopo aver modificato il valore, il valore modificato non verrà impostato se il pulsante <  > viene premuto.

Nota

- In generale, utilizzare una compensazione positiva per soggetti chiari e una compensazione negativa per soggetti scuri.
- Quando la compensazione dell'esposizione è impostata in incrementi di 1/2 stop sulla fotocamera, la compensazione dell'esposizione del flash è impostata in un intervallo di ±3 stop, con incrementi di 1/2 stop.
- Se la compensazione dell'esposizione flash è impostata sia sullo Speedlite che sulla fotocamera, ha la precedenza l'impostazione dello Speedlite.
- È possibile impostare il valore di compensazione dell'esposizione ruotando <  > direttamente senza selezionare <  > con il joystick ([C.Fn-13](#)).

È possibile effettuare tre scatti cambiando automaticamente la potenza del flash. Questa funzione viene chiamata bracketing dell'esposizione del flash (FEB). L'intervallo di impostazione è di ± 3 stop, con incrementi di $1/3$ di stop.

1. Selezionare  con il joystick.

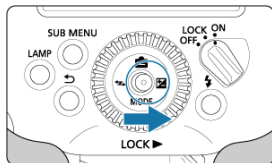

2. Premere il joystick verso il basso per selezionare FEB.

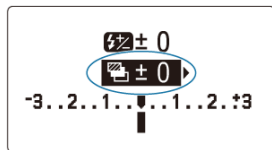

3. Impostare il livello di FEB.

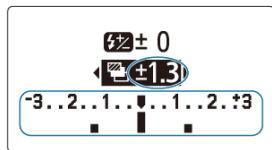
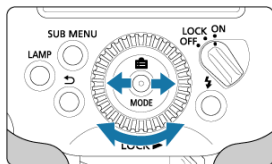

- Premere il joystick orizzontalmente oppure ruotare <⊙> per impostare il livello di bracketing dell'esposizione del flash, quindi premere il joystick direttamente verso l'interno.
- "0,3" rappresenta 1/3 di stop e "0,7" rappresenta 2/3 di stop.
- Quando è impiegata insieme alla compensazione dell'esposizione flash, la ripresa con bracketing dell'esposizione viene eseguita in base al valore di compensazione dell'esposizione flash specificato. Se il livello di esposizione del flash supera i ± 3 stop, all'estremità dell'indicatore appare <◀◦▶>.
- Dopo aver impostato un nuovo valore, non cambierà se si preme il joystick verticalmente.
- Dopo aver modificato il valore, il valore modificato non verrà impostato se il pulsante <↶> viene premuto.

 **Nota**

- Una volta eseguiti i tre scatti, il bracketing dell'esposizione del flash viene annullato automaticamente.
- Prima di riprendere con il bracketing dell'esposizione del flash, è consigliabile impostare la modalità drive della fotocamera sullo scatto singolo e verificare che la ricarica del flash sia completata. Nella modalità drive di ripresa continua, lo scatto automatico si arresta automaticamente dopo tre scatti consecutivi.
- Il FEB può essere usato in combinazione con la compensazione dell'esposizione flash o il blocco FE.
- Quando la compensazione dell'esposizione è impostata in incrementi di 1/2 stop sulla fotocamera, la compensazione dell'esposizione del flash è impostata in un intervallo di ± 3 stop, con incrementi di 1/2 stop.
- È possibile disabilitare l'annullamento automatico del FEB dopo tre scatti in [C.Fn-03](#).
- È possibile modificare la sequenza di scatto del FEB ([C.Fn-04](#)).

La ripresa con l'esposizione del flash (FE) bloccata offre un'esposizione del flash adeguata sull'area specificata del soggetto.

Con **<ETTL>** visualizzato sul pannello LCD, premere il pulsante **< * >** (blocco AE) della fotocamera.

1. Mettere a fuoco il soggetto.



2. Premere il pulsante **< * >** (Ⓜ16).



- Centrare il soggetto nel mirino, quindi premere il pulsante **< * >** della fotocamera.
- Lo Speedlite emette un preflash e memorizza la potenza del flash richiesta per il soggetto.
- **[FEL]** appare nel mirino per circa mezzo secondo.
- Ad ogni pressione del pulsante **< * >**, lo Speedlite emette un preflash e memorizza la potenza del flash richiesta in quel momento.



Nota

- Se con Blocco FE non è possibile ottenere un'esposizione adeguata, nel mirino lampeggia < ⚡ >. Avvicinarsi al soggetto oppure aumentare l'apertura, quindi provare nuovamente a bloccare l'esposizione del flash. È possibile anche provare ad aumentare la sensibilità ISO prima di tentare di eseguire nuovamente il blocco FE.
- Se il soggetto è troppo piccolo sullo schermo, il blocco FE potrebbe non essere efficace.

La sincronizzazione ad alta velocità consente la fotografia con flash a velocità dell'otturatore ancora maggiori della velocità dell'otturatore massima di sincronizzazione flash. Ciò risulta efficace nella ripresa con un'apertura aperta in modalità < Av > (AE priorità diaframma) per sfuocare lo sfondo dietro ai soggetti all'esterno e alla luce diurna, ad esempio.

1. Premere il joystick direttamente verso l'interno.

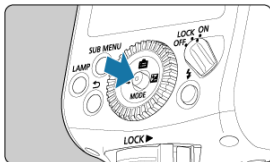



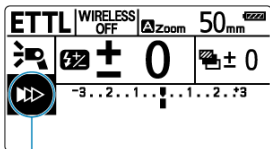

2. Selezionare l'elemento indicato da (1).

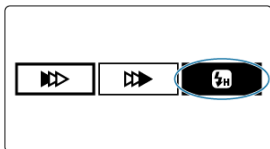

- (1)
- Premere il joystick verticalmente od orizzontalmente oppure ruotare < Ⓞ > per selezionare l'elemento, quindi premere il joystick direttamente verso l'interno.

3. Selezionare < >.





- Premere il joystick orizzontalmente oppure ruotare <  > per selezionare <  >, quindi premere il joystick direttamente verso l'interno.
- Prima di scattare, accertare che nel mirino appaia <  >.

Attenzione

- Con la sincronizzazione ad alta velocità, maggiore è la velocità dell'otturatore, minore è il numero guida corrispondente. È possibile controllare la distanza efficace del flash sul pannello LCD.
- Per evitare di usurare la testina del flash o di danneggiarla a causa del surriscaldamento, lo Speedlite può ridurre il numero di flash continui nello scatto ripetuto con sincronizzazione ad alta velocità.

Nota

- <  > non viene visualizzato nel mirino quando la velocità dell'otturatore è inferiore alla velocità otturatore massima di sincronizzazione flash.
- Per tornare allo scatto del flash normale, selezionare <  > (sincro sulla prima tendina) nel passaggio 3 (<  > non viene visualizzato sullo schermo dopo la configurazione).
- È possibile anche assegnare < SYNC > (sincronizzazione otturatore) alle posizioni verticale od orizzontale del joystick in [P.Fn-08](#).

L'uso della sincronizzazione sulla seconda tendina a basse velocità dell'otturatore consente la ripresa naturale delle scie di movimento dei soggetti, come le luci delle auto. Il flash scatta appena prima che la fotocamera termini la ripresa (prima che l'otturatore si chiuda).

1. Premere il joystick direttamente verso l'interno.

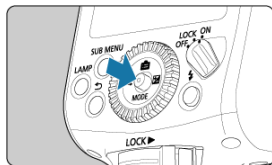

2. Selezionare l'elemento indicato da (1).

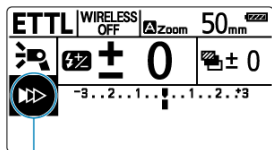

(1)

- Premere il joystick verticalmente od orizzontalmente oppure ruotare < Ⓞ > per selezionare l'elemento, quindi premere il joystick direttamente verso l'interno.

3. Selezionare < ⏩ >.

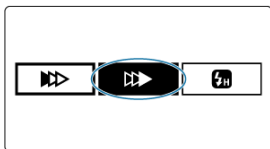

- Premere il joystick orizzontalmente oppure ruotare < Ⓞ > per selezionare < ⏩ >, quindi premere il joystick direttamente verso l'interno.

Nota

- La sincronizzazione sulla seconda tendina funziona bene in modalità di scatto < **B** > (Bulb).
- Lo Speedlite scatta due volte in modalità flash < **ETTL** >. Il primo scatto, che non indica malfunzionamento, è il preflash per determinare la potenza del flash.
- Per tornare allo scatto del flash normale, selezionare < ⏩ > (sincro sulla prima tendina) nel passaggio 3 (< ⏩ > non viene visualizzato sullo schermo dopo la configurazione).



Flash bounce

 [< 📷 > Fotografia con flash ravvicinata](#)

 [Ripresa con pannello cattura-luce](#)

Puntando la testina del flash verso una parete o un soffitto per utilizzare la luce che ne viene riflessa può attenuare le ombre del soggetto e conferire un aspetto più naturale agli scatti. Questo metodo di ripresa viene chiamato fotografia con flash bounce.

Impostazione dell'orientamento della testina del flash

- È possibile ruotare o inclinare la testina del flash come illustrato. Ruotando o inclinando la testina del flash, la visualizzazione cambia in .
- Con lo Speedlite impostato sulla copertura del flash < **A** > (Auto), ruotando la testina del flash si imposta la copertura del flash su 50 mm, e viene visualizzato <--->.
- La copertura del flash può anche essere impostata manualmente ()

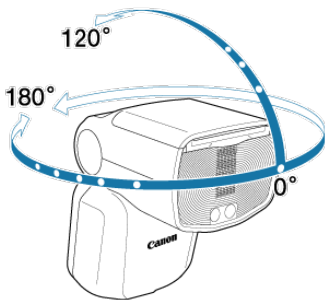



Nota

- Far riflettere la luce da soffitti o pareti troppo lontani potrebbe non offrire un'esposizione sufficiente, in quanto la luce che raggiunge il soggetto non è abbastanza.
- Se le riprese risultano scure, ridurre il valore di apertura (numero F) per aprire l'apertura, quindi riprovare. È possibile anche provare ad aumentare la sensibilità ISO.
- Scegliere un soffitto o una parete di colore bianco o biancastro per far riflettere la luce, in quanto sono più riflettenti. I riflessi su superfici non bianche potrebbero non offrire un'esposizione sufficiente, poiché la luce che raggiunge il soggetto non è abbastanza, e il colore della superficie utilizzata potrebbe influire sugli scatti.
- L'uso del flash rapido nella fotografia con flash bounce può facilmente dare luogo a sottoesposizione, a causa della ridotta potenza del flash.

< 7° > Fotografia con flash ravvicinata

È possibile riprendere soggetti a una distanza ravvicinata di circa 0,5–2 m (1,6–6,6 ft.) inclinando verso il basso la testina del flash 7°.

Inclinando verso il basso la testina del flash di 7°, la visualizzazione cambia in < 7° >.

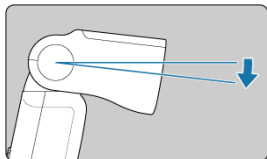

Nota

- Quando la testina del flash viene inclinata verso il basso, appare la seguente schermata. Se è stata inclinata accidentalmente, riportarla alla posizione originale.



Ripresa con pannello cattura-luce

L'uso del pannello cattura-luce per riprendere ritratti di persone consente di acquisire la luce riflessa negli occhi di un soggetto e conferirgli un'espressione più vivida.

1. Inclinare la testina del flash verso l'alto di 90°.

2. Sollevare il pannello largo.

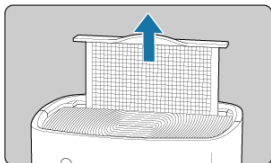

- Sollevare la sporgenza al centro del pannello largo.
- Il pannello cattura-luce bianco viene estratto con essa.

3. Rientrare il pannello largo.

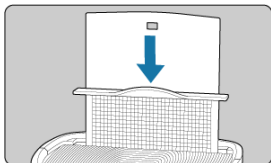

- Far rientrare solo il pannello largo, mantenendo sollevato il pannello cattura-luce.
- La ripresa è uguale alla normale fotografia con flash bounce.

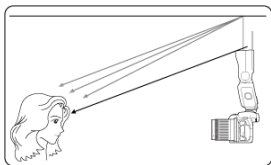

 **Attenzione**

- Posizionare la testina del flash verso la parte anteriore e di 90° verso l'alto. Se la testina del flash è ruotata a destra o a sinistra, il pannello cattura-luce risulta poco efficace.
- Per puntare efficacemente il pannello cattura-luce verso gli occhi di un soggetto, scattare a una distanza non superiore a circa 1,5 m / 4,9 ft. dal soggetto (a ISO 100 con f/2,8).
- Non sollevare il pannello largo con forza eccessiva. Ciò potrebbe far staccare il pannello largo dallo Speedlite.

[Pannello largo](#)

La copertura del flash può essere impostata automaticamente o manualmente. Impostare su < **A** > (Auto) per la regolazione automatica della copertura del flash in modo che si adatti alla lunghezza focale (angolo di campo della ripresa) dell'obiettivo montato e alle dimensioni del sensore dell'immagine . Con < **M** > (Manuale), è possibile impostare manualmente la copertura del flash nell'intervallo tra 24 e 200 mm.

1. Premere il joystick direttamente verso l'interno.

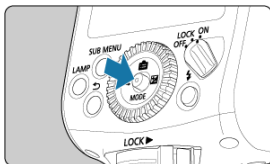

2. Selezionare l'elemento indicato da (1).

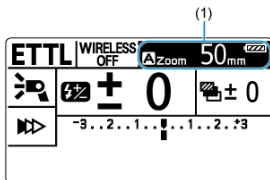

- Premere il joystick verticalmente od orizzontalmente oppure ruotare <  > per selezionare l'elemento, quindi premere il joystick direttamente verso l'interno.

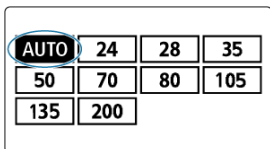

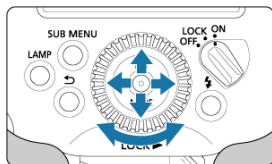

3. Impostare la copertura del flash.



AUTO	24	28	35
50	70	80	105
135	200		

- Premere il joystick verticalmente od orizzontalmente oppure ruotare < Ⓞ > per selezionare la copertura del flash, quindi premere il joystick direttamente verso l'interno.
- Per l'impostazione automatica, selezionare < **AUTO** >, e per l'impostazione manuale, selezionare un valore (la lunghezza focale in mm).

Nota

- La copertura del flash impostata manualmente deve essere pari o superiore all'angolo di campo della ripresa, per evitare la vignettatura.
- Quando è montato un obiettivo con lunghezza focale inferiore a 24 mm, sul pannello LCD viene visualizzato l'avviso <  **WIDE** >. Analogamente, quando si utilizza una fotocamera con un sensore dell'immagine di dimensioni inferiori al pieno formato e l'angolo di campo effettivo della ripresa è maggiore di quello di un obiettivo da 24 mm, viene visualizzato l'avviso <  **WIDE** >.
- È possibile anche assegnare < **ZOOM** > alle posizioni verticale od orizzontale del joystick in [P.Fn-08](#).

Pannello largo

Il pannello largo incorporato del flash consente la fotografia con flash coprendo l'angolo di campo di un obiettivo ultra-grandangolare con lunghezza focale di 14 mm.

1. Estrarre il pannello largo.

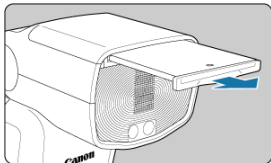

- Estrarre la sporgenza al centro del pannello largo.
- Il pannello cattura-luce bianco viene estratto con essa.

2. Spingere indietro il pannello cattura-luce.

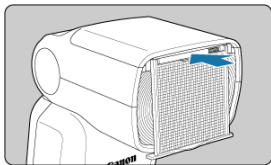

- Far rientrare solo il pannello cattura-luce, mantenendo abbassato il pannello largo.

Attenzione

- Quando il pannello largo viene usato nella fotografia con flash bounce, sul pannello LCD appare l'avviso <  WP >, poiché in queste condizioni è più probabile che si verifichi una sottoesposizione.
- Non estrarre il pannello largo con forza eccessiva. Ciò potrebbe farlo staccare dallo Speedlite.
- Non compatibile con gli angoli di campo della ripresa di EF15mm f/2.8 Fisheye o EF8-15mm f/4L Fisheye USM.



Nota

- Durante l'uso del pannello largo, la copertura del flash viene impostata automaticamente. Non può essere modificata manualmente.

☑ [Impostazione della potenza del flash manuale dalla memoria FE](#)

☑ [Esposizione flash manuale misurata](#)

La potenza del flash può essere impostata nell'intervallo da 1/1024 alla massima potenza (1/1) con incrementi di 1/3 di stop.

Utilizzando un misuratore di flash disponibile in commercio, è possibile determinare la potenza di flash richiesta per ottenere un'esposizione adeguata. È consigliata l'impostazione della modalità di scatto della fotocamera su **<Av>** o **<M>**.

1. Selezionare **<MODE>** con il joystick.

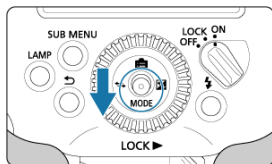

2. Impostare la modalità flash su **<M>**.

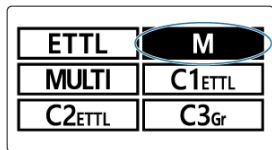

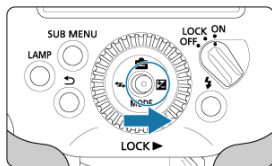

- Premere il joystick verticalmente od orizzontalmente oppure ruotare **<⊙>** per selezionare **<M>**, quindi premere il joystick direttamente verso l'interno.

3. Selezionare <  > con il joystick.

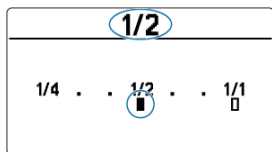

4. Impostare la potenza del flash.



- Premere il joystick orizzontalmente oppure ruotare <  > per impostare la potenza del flash, quindi premere il joystick direttamente verso l'interno.

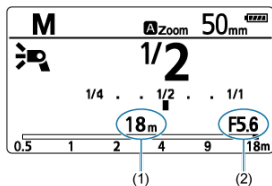

- Premendo a metà il pulsante di scatto della fotocamera, vengono visualizzati la distanza di ripresa approssimativa (1) e il valore dell'apertura (2).



Nota

- Quando è impostata la sincronizzazione ad alta velocità, l'intervallo di impostazione della potenza del flash è 1/128–1/1.
- Per i dettagli sui numeri guida quando si utilizza il flash manuale, consultare la sezione [Specifiche tecniche](#).
- La potenza del flash può anche essere impostata direttamente ruotando <  > senza prima selezionare < **MODE** > con il joystick, se si configura [C.Fn-13](#).

Impostazione della potenza del flash manuale dalla memoria FE

Il livello di potenza del flash usato per la ripresa in modalità flash <ETTL> può essere applicato come della modalità flash <M>.

1. Impostare la funzione di memoria FE.

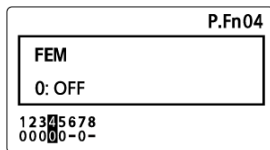

- Nelle funzioni personali, impostare P.Fn-04 <FEM> su [1] (ON, )

2. Riprendere nella modalità flash <ETTL>.

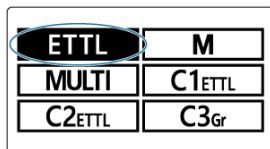

- Selezionare <MODE> con il joystick.
- Premere il joystick verticalmente od orizzontalmente oppure ruotare <⊙> per selezionare <ETTL>, quindi premere il joystick direttamente verso l'interno.

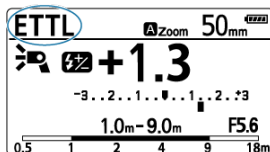

- Premere a fondo il pulsante dell'otturatore per scattare.

3. Impostare la modalità flash su <M>.

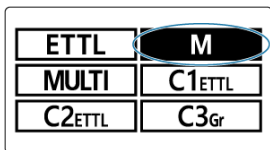

- Selezionare <MODE> con il joystick.
- Premere il joystick verticalmente od orizzontalmente oppure ruotare <⊙> per selezionare <M>, quindi premere il joystick direttamente verso l'interno.

4. Controlla la potenza del flash.

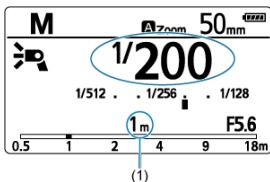

- Verificare che il soggetto sia entro la distanza efficace del flash (1).

Attenzione

- Prima di scattare con lo Speedlite impostato su < **ETTL** >, accertare che la spia di flash pronto sia rossa (completamente carico).
- Se, dopo aver ripreso con lo Speedlite impostato su < **ETTL** >, si regolano la sensibilità ISO, il valore di apertura o altre impostazioni relative alla potenza del flash (come l'intensità della luce o lo zoom del flash), è consigliabile riprendere con lo Speedlite impostato nuovamente su < **ETTL** >.
- La temperatura di colore dello Speedlite può essere molto diversa da quella della luce ambiente quando il bilanciamento del bianco della fotocamera è impostato su < **AWB** >, e i toni di colore delle riprese possono variare tra le impostazioni < **ETTL** > e < **M** > quando la compensazione flash è impostata sul lato negativo e [**Bilanciam.E-TTL**] è impostato su [**Prior.ambiente**].
- Quando si utilizza la memoria FE nella ripresa con flash multipli wireless, configurare anticipatamente in modo identico le impostazioni dei gruppi di scatto < **ETTL** > e < **M** >. Quando < **ETTL** > è impostato su < **A:B:C** >, impostare < **M** > su < **A:B:C** >.
- La distanza efficace del flash indicata per < **ETTL** > potrebbe non corrispondere alla distanza focale indicata per < **M** >, a seconda delle condizioni di ripresa.
- L'impostazione della potenza del flash su 1/1024 può causare sovraesposizione.

Nota

- È possibile premere semplicemente il joystick verso il basso per passare tra < **ETTL** > e < **M** > quando P.Fn-04 < **FEM** > è impostato su [2] (ON / **MODE** **ETTL** ↔ **M**).

Esposizione flash manuale misurata

Utilizzando una fotocamera compatibile con il flash manuale misurato, è possibile impostare manualmente il livello di esposizione del flash prima dello scatto. Ciò risulta efficace nella fotografia con flash ravvicinata. Utilizzare un riflettore grigio standard al 18% (disponibile in commercio) e riprendere come segue.

1. Configurare le impostazioni della fotocamera e dello Speedlite.

- Impostare la modalità di scatto della fotocamera su <M> o <Av>.
- Impostare la modalità flash dello Speedlite su <M>.

2. Mettere a fuoco il soggetto.

- Mettere a fuoco il soggetto manualmente.

3. Predisporre il riflettore grigio al 18%.

- Collocarlo nella posizione del soggetto.
- Puntare la fotocamera in modo che il riflettore grigio occupi l'intero cerchio di misurazione spot nel mirino.

4. Premere il pulsante <M-Fn> o <✳> / <FEL> (☺16).

- Lo Speedlite emette un preflash e memorizza la potenza del flash richiesta per ottenere un'adeguata esposizione del flash.
- Sul lato destro del mirino, l'indicatore del livello di esposizione mostra il livello di esposizione del flash rispetto all'esposizione standard.

5. Impostare il livello di esposizione flash.

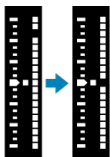

- Regolare la potenza del flash manuale dello Speedlite in modo che il livello dell'esposizione flash corrisponda all'indice di esposizione standard.

6. Scattare la foto.

- Rimuovere il riflettore grigio e scattare la foto.



Nota

- Per maggiori informazioni sulle fotocamere compatibili con il flash manuale misurato, fare riferimento ai manuali di istruzioni delle fotocamere.

☑ [Calcolo della velocità dell'otturatore](#)

L'uso del flash stroboscopico a basse velocità dell'otturatore consente di riprendere un movimento continuo in un unico scatto, come nella fotografia sequenziale.

Per il flash stroboscopico, impostare la potenza, il conteggio e la frequenza di flash (numero di flash al secondo, equivalente a Hz). Per i dettagli sul numero massimo di scatti continui del flash, vedere [Numero massimo di flash continui](#).

1. Selezionare <MODE> con il joystick.

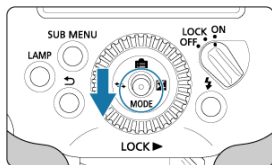

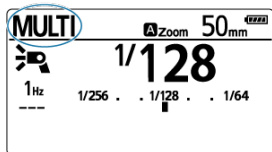
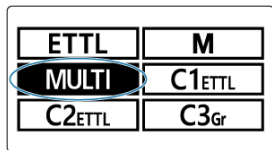

2. Impostare la modalità flash su <MULTI>.

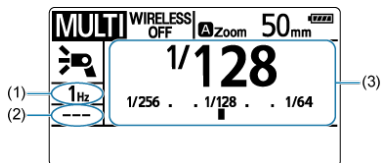
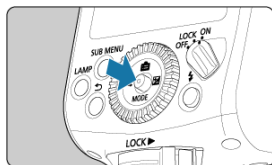

- Premere il joystick verticalmente od orizzontalmente oppure ruotare <⊙> per selezionare < **MULTI** >, quindi premere il joystick direttamente verso l'interno.

3. Premere il joystick direttamente verso l'interno, quindi selezionare un elemento.



- Premere il joystick verticalmente od orizzontalmente oppure ruotare <  > per selezionare la frequenza del flash (1), il numero di flash (2) o la potenza del flash (3), quindi premere il joystick direttamente verso l'interno.

4. Impostare il valore.

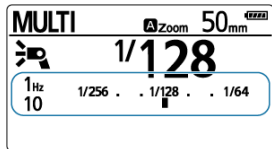
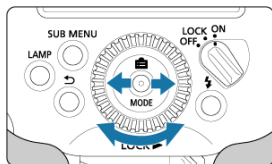

- Premere il joystick orizzontalmente oppure ruotare < Ⓞ > per impostare il valore, quindi premere il joystick direttamente verso l'interno.
- Ripetere i passaggi 3–4 fino a configurare la frequenza, il numero e la potenza di flash.

Calcolo della velocità dell'otturatore

Per garantire che l'otturatore rimanga aperto fino al completamento di tutti gli scatti stroboscopici, calcolare il tempo di otturazione da impostare sulla fotocamera come segue.

Numero di flash + frequenza di flash = velocità dell'otturatore

Ad esempio, se il numero di flash è impostato a 10 (volte) e la frequenza di flash a 5 (Hz), impostare la velocità dell'otturatore a 2 secondi o più.

Attenzione

- Per evitare di usurare o danneggiare le testine dei flash a causa del surriscaldamento, non utilizzare ripetutamente il flash stroboscopico per più di 30 volte. Dopo 30 volte, smettere di usare lo Speedlite per almeno 10 minuti.
- Se si scatta il flash stroboscopico per più di 30 volte di seguito, si può attivare una funzione di sicurezza che ne limita lo scatto del flash. In tal caso, smettere di usare lo Speedlite per almeno 40 minuti.

Nota

- Il flash stroboscopico risulta particolarmente efficace per soggetti molto riflettenti su sfondo scuro.
- È consigliabile usare un cavalletto e un telecomando.
- La potenza del flash non può essere impostata su 1/1 o 1/2.
- Il flash stroboscopico è disponibile anche quando la fotocamera è in modalità di scatto <Bulb (B)>.
- Se come numero di flash è visualizzato "----", significa che lo Speedlite scatterà in modo continuo fino alla chiusura dell'otturatore o allo scaricamento della batteria, con il numero di flash massimo come indicato in [Numero massimo di flash continui](#).
- La sincronizzazione ad alta velocità () non è disponibile con il flash stroboscopico.

Numero massimo di flash continui

Il numero massimo di flash è il seguente quando come numero di flash è visualizzato "----" (barra).

Potenza flash / Hz	1	2	3	4	5	6-7	8-9
1/4	7	6	5	4	4	3	3
1/8	14	14	12	10	8	6	5
1/16	30	30	30	20	20	20	10
1/32	60	60	60	50	50	40	30
1/64	90	90	90	80	80	70	60
1/128	100	100	100	100	100	90	80
1/256	100	100	100	100	100	100	100
1/512	100	100	100	100	100	100	100
1/1024	100	100	100	100	100	100	100

Potenza flash / Hz	10	11	12-14	15-19	20-50	60-199	250-500
1/4	2	2	2	2	2	2	2
1/8	4	4	4	4	4	4	4
1/16	8	8	8	8	8	8	8
1/32	20	20	20	18	16	12	10
1/64	50	40	40	35	30	20	15
1/128	70	70	60	50	40	40	30
1/256	100	100	100	100	80	80	60
1/512	100	100	100	100	100	100	100
1/1024	100	100	100	100	100	100	100

Lampada pilota

Premendo il pulsante <LAMP>, si accende la lampada pilota per 5 minuti. Per spegnerla, premere nuovamente il pulsante.

È utile per controllare le ombre sul soggetto create dallo Speedlite.

Premendo a fondo il pulsante di scatto della fotocamera, si spegne la lampada pilota.

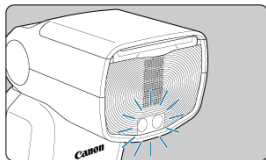
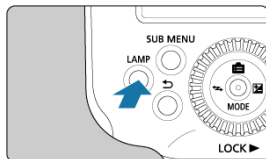

⚠ Attenzione

- Non guardare direttamente la lampada pilota da una distanza ravvicinata, in quanto ciò può causare danni alla vista.
- La ripresa con la lampada pilota da una fotocamera in modalità di scatto <M> può causare sottoesposizione.
- Quando il flash non viene emesso, per esempio quando il flash è disattivato o durante la ripresa di un filmato, la lampada pilota non si spegne automaticamente anche se si preme il pulsante di scatto fino in fondo.
- Quando la lampada pilota diventa molto calda, viene visualizzato un avviso (🔥).
- La lampada pilota può ridurre la sua luminosità o si può spegnere se la temperatura ambiente circostante aumenta troppo.

📌 Nota

- È possibile cambiare il modo di accensione della lampada pilota in [C.Fn-18](#).
- La luminosità della lampada pilota può essere regolata in [P.Fn-06](#).
- È possibile selezionare il tempo di accensione della lampada pilota in [C.Fn-07](#).
- La luce è attenuata quando si utilizza un pannello largo.
- Quando lo Speedlite è un trasmettente nella fotografia con flash wireless a trasmissione radio, la lampada pilota delle unità trasmettenti/riceventi collegate (🔗) si accende e si spegne in risposta alla pressione del pulsante <LAMP>.

Il flash scatta continuamente per circa 1 secondo in risposta alla pressione del pulsante di anteprima della profondità di campo della fotocamera quando si utilizzano come trasmettenti modelli di fotocamere diversi da EOS R o EOS M ed EL-5 come ricevente. Questa funzione è chiamata flash di riempimento. È utile per controllare le ombre sul soggetto create dallo Speedlite, nonché il bilanciamento dell'illuminazione nella fotografia con flash wireless (☑).

- 1. Premere il pulsante di anteprima della profondità di campo della fotocamera.**

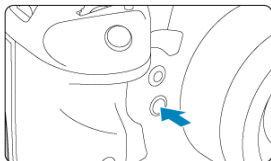

- Lo Speedlite scatta continuamente per circa 1 secondo.

⚠ Attenzione

- Per evitare di usurare o danneggiare le testine dei flash a causa del surriscaldamento, non scattare il flash di riempimento per più di 40 volte. Dopo aver scattato il flash di riempimento per 40 volte, smettere di usare lo Speedlite per almeno 40 minuti.
- Dopo aver scattato il flash di riempimento per questo numero di volte, continuando a scattare si può attivare una funzione di sicurezza che limita l'attivazione del flash. Con la limitazione dell'attivazione del flash di livello 1, l'intervallo di attivazione viene impostato automaticamente a circa 8 secondi. In questo caso, smettere di usare lo Speedlite per almeno 40 minuti.

È possibile ripristinare le impostazioni predefinite delle funzioni di scatto dello Speedlite, dello scatto wireless e delle modalità flash personalizzate.

1. Premere il pulsante <SUB MENU>.

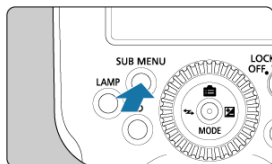

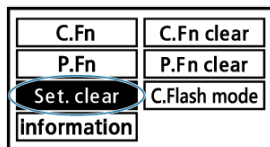

2. Selezionare <Set. clear >.

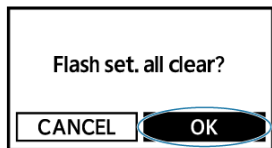
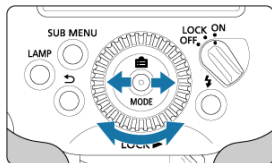

- Premere il joystick verticalmente od orizzontalmente oppure ruotare <⊙> per selezionare <Set. clear >, quindi premere il joystick direttamente verso l'interno.

3. Cancellare le impostazioni.



- Premere il joystick orizzontalmente oppure ruotare <  > per selezionare < **OK** >, quindi premere il joystick direttamente verso l'interno.
- Le impostazioni dello Speedlite vengono cancellate, e lo Speedlite è pronto per la fotografia con flash normale in modalità flash < **ETTL** >.

Nota

- La cancellazione delle impostazioni non cancella il canale radio o l'ID radio wireless per la fotografia con flash wireless, le impostazioni personalizzate/personali (C.Fn/P.Fn) o le impostazioni delle modalità flash personalizzate (tranne le impostazioni per l'aggiornamento automatico e il collegamento della modalità della fotocamera).

Impostazione delle funzioni del flash dalla fotocamera

Questo capitolo descrive come configurare le funzioni del flash dal menu della fotocamera.

Attenzione

- Le operazioni descritte in questo capitolo non sono disponibili quando la fotocamera è nelle modalità completamente automatica o Zona di base. Impostare la modalità di scatto della fotocamera su <Fv>, <P>, <Tv>, <Av>, <M> o <Bulb (B)> (Zona creativa).

- [Controllo del flash dal menu della fotocamera](#)

Controllo del flash dal menu della fotocamera

[Impostazioni funzione flash](#)

[Impostazioni disponibili nella schermata delle impostazioni funzione flash](#)

[Impostazioni C.Fn flash](#)

È possibile impostare le funzioni del flash e le funzioni personalizzate dal menu della fotocamera. Se le funzioni personalizzate dello Speedlite non sono visualizzate sulla fotocamera, provare ad aggiornare il firmware della fotocamera, oppure impostarle dallo Speedlite.

Per le istruzioni relative alla fotocamera, fare riferimento al Manuale di istruzioni della fotocamera.

1. Selezionare < > con il joystick.

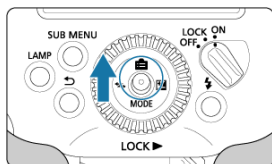

- Sulla fotocamera viene visualizzato un menu.

2. Impostare la funzione.

- La schermata di impostazione e gli elementi visualizzati variano a seconda della fotocamera.
- Selezionare un elemento e impostare la funzione.

Esempio di visualizzazione



Impostazioni disponibili nella schermata delle impostazioni funzione flash

Nella schermata [**Impostazioni funzione Flash**] o [**Imp. funz. flash esterno**] della fotocamera, è possibile configurare le impostazioni per la fotografia con flash normale o per la fotografia con flash wireless a trasmissione radio.

Le funzioni principali che è possibile configurare sono le seguenti. Le impostazioni disponibili variano a seconda della modalità flash, delle impostazioni della funzione wireless e di altre condizioni.

Funzione	
Scatto flash	Attiva / Disattiva
Bilanciam.E-TTL	Prior.ambiente / Standard / Priorità flash
Lettura E-TTLII	Valut (Pr.viso) / Valutativa / Media
Contr.flash cont	E-TTL ogni sc. / E-TTL 1° scatto
Sincro lenta	
Modalità flash	Lettura flash E-TTL II (autoflash) / Flash manuale / Flash MULTI (stroboscopico)
Funzioni Wireless	Wireless:No / Trasmissione radio
Zoom flash (copertura del flash)	
Sincronizzazione otturatore	Sincronizzazione prima tendina / Sincronizzaz. seconda tendina / Sincronizzazione alta velocità
Compensazione esposizione flash	
Bracketing esposizione flash	

● Scatto flash

Per abilitare la fotografia con flash, impostare su **[Attiva]**. Per abilitare solo la luce AF ausiliaria dello Speedlite, impostare su **[Disattiva]**.

● Bilanciam.E-TTL

È possibile impostare l'aspetto (bilanciamento) preferito per gli scatti con flash. Questa impostazione consente di regolare il rapporto tra la luce ambiente e la potenza della luce dello Speedlite.

● Lettura E-TTLII

Impostare su **[Valut (Pr.viso)]** per una lettura flash adatta per la ripresa di persone. Lo scatto continuo ad alta velocità è più lento che quando è selezionata **[Valutativa]** o **[Media]**. Impostare su **[Valutativa]** per una lettura flash che enfatizzi lo scatto nella ripresa continua. Impostando **[Media]**, l'esposizione del flash sarà portata sulla media per l'intera scena letta. A seconda della scena, potrebbe essere necessaria la compensazione dell'esposizione del flash.

● **Contr.flash cont**

Impostare **[E-TTL ogni sc.]** per eseguire la lettura flash per ogni scatto. Impostare su **[E-TTL 1° scatto]** per eseguire la lettura flash solo per il primo scatto prima della ripresa continua. Il livello di potenza del flash per il primo scatto viene applicato a tutti quelli successivi. Utile quando si dà la priorità alla velocità di scatto continuo senza ricomporre gli scatti.

● **Sincro lenta**

È possibile impostare la velocità di sincronizzazione flash per la fotografia con flash in modalità **< Av >** (AE priorità diaframma).

● **Modalità flash**

È possibile scegliere la modalità flash tra **[Lettura flash E-TTL II]**, **[Flash manuale]** o **[Flash MULTI (stroboscopico)]** in base alla fotografia con flash desiderata.

● **Funzioni Wireless**

È possibile impostare la fotografia con flash wireless a trasmissione radio. Per i dettagli, vedere [Fotografia con flash wireless a trasmissione radio](#).

● **Zoom flash (copertura del flash)**

È possibile impostare la copertura flash dello Speedlite. Impostare su **[Auto]** per la configurazione automatica della copertura del flash in modo che si adatti alla lunghezza focale dell'obiettivo e alle dimensioni del sensore dell'immagine (☑).

● **Sincronizzazione otturatore**

Come tempo/metodo di scatto del flash, è possibile scegliere tra **[Sincronizzazione prima tendina]**, **[Sincronizzaz. seconda tendina]** o **[Sincronizzazione alta velocità]**. Per la fotografia con flash normale, impostare su **[Sincronizzazione prima tendina]**.

● **Compensazione esposizione flash**

Come è possibile regolare la compensazione dell'esposizione, si può regolare anche la potenza del flash. La quantità di compensazione dell'esposizione del flash può essere impostata nell'intervallo di ± 3 stop, con incrementi di 1/3 di stop.

● **Bracketing esposizione flash**

Abilita la regolazione automatica a diversi livelli di potenza del flash eseguendo tre scatti contemporaneamente. L'intervallo di impostazione è di ± 3 stop, con incrementi di 1/3 di stop.

● Canc. impostazioni

Selezionare [**Cancella impostazioni flash**] o [**Canc. imp flash esterno**] per ripristinare le impostazioni predefinite dello Speedlite.

Attenzione

- [**Zoom flash**] (copertura del flash) non è disponibile quando la copertura del flash viene impostata automaticamente, come quando viene utilizzato il pannello largo.

Nota

- La compensazione dell'esposizione del flash non può essere eseguita dalla fotocamera quando è impostata sullo Speedlite. Se sono impostate entrambe contemporaneamente, viene data priorità all'impostazione dello Speedlite.

Impostazioni C.Fn flash

È possibile impostare le funzioni personalizzate dello Speedlite dal menu della fotocamera. Le informazioni visualizzate variano a seconda dello Speedlite utilizzato. Per i dettagli sulle funzioni personalizzate, vedere [Personalizzazione con le funzioni personalizzate](#).

1. Selezionare [Impostaz. C.Fn flash].



- Selezionare [Impostaz. C.Fn flash] o [Impostaz. C.Fn flash est.].

2. Impostare la funzione personalizzata.

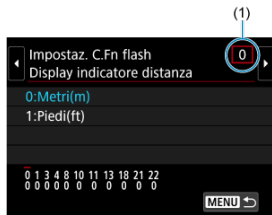

- Selezionare il numero della funzione personalizzata (1) e impostarla.

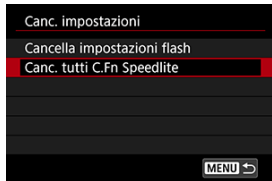

- Per cancellare tutte le impostazioni delle funzioni personalizzate, selezionare [Canc. impostazioni] nel passaggio 1, quindi selezionare [Canc. tutti C.Fn Speedlite] o [Annulla imp. C.Fn flash est.].

 **Attenzione**

- Le funzioni personali ([P.Fn](#)) non possono essere impostate o cancellate collettivamente dalla schermata del menu della fotocamera. Impostarle sullo Speedlite.

Fotografia con flash wireless a trasmissione radio

Questo capitolo descrive la fotografia con flash wireless a trasmissione radio utilizzando la funzionalità di trasmittente e ricevente.

Per i dettagli sugli Speedlite compatibili con questa fotografia con flash wireless, fare riferimento alle Informazioni supplementari (📖).

⚠ Attenzione

- Le operazioni descritte in questo capitolo non sono disponibili quando la fotocamera è nelle modalità completamente automatica o Zona di base. Impostare la modalità di scatto della fotocamera su <Fv>, <P>, <Tv>, <Av>, <M> o <Bulb (B)> (Zona creativa).
- Quando è importante mantenere la connessione wireless, non azionare l'interruttore di accensione e non spostare parti quali il coperchio del vano della batteria. La connessione wireless viene terminata.

📖 Nota

- Il flash EL-5 montato sulla fotocamera è chiamato "trasmittente", mentre gli altri Speedlite controllati in wireless sono chiamati "riceventi".
- EL-5 supporta anche lo scatto a distanza (ripresa remota) da un ricevente (📖). Per i dettagli, fare riferimento al manuale di istruzioni di uno Speedlite dotato della funzionalità di scatto remoto.

- [Fotografia con flash wireless a trasmissione radio](#)
- [Impostazioni wireless](#)
- [Autoflash con un ricevente](#)
- [Autoflash con due gruppi di riceventi](#)
- [Autoflash con tre gruppi di riceventi](#)
- [Fotografia con flash wireless multipli con rapporto di flash](#)
- [Scatto in modalità flash specifiche del gruppo](#)
- [Scatto del flash di prova/flash di riempimento dai riceventi](#)
- [Scatto remoto dai riceventi](#)
- [Scatto sincronizzato](#)

Fotografia con flash wireless a trasmissione radio

- [Posizionamento e raggio di azione](#)
- [Controllo di gruppo](#)
- [Limitazioni per determinate fotocamere](#)

La ripresa con illuminazione wireless da più unità flash è facile come il normale scatto con autoflash E-TTL II / E-TTL se si utilizzano Speedlite Canon che supportino la fotografia con flash wireless a trasmissione radio.

Il sistema è progettato in modo che le impostazioni di EL-5 (trasmittente) vengano applicate automaticamente agli Speedlite (riceventi) a controllo wireless. Questo elimina la necessità di eseguire operazioni sui riceventi durante la ripresa.

Posizionamento e raggio di azione

- Autoflash con un ricevente (☑)

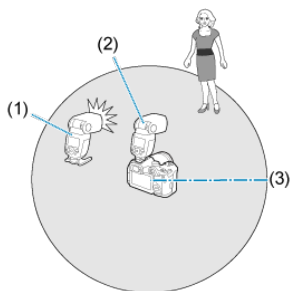

(1) **RECEIVER** EL-5

(2) **SENDER** EL-5

(3) Raggio di trasmissione: circa 30 m / 98,4 ft.

● Autoflash usando gruppi di riceventi (🔗, 🔗)

La fotografia con autoflash E-TTL II / E-TTL è possibile con due o tre gruppi di riceventi, e il rapporto flash (proporzione della potenza del flash) può essere regolato secondo necessità.

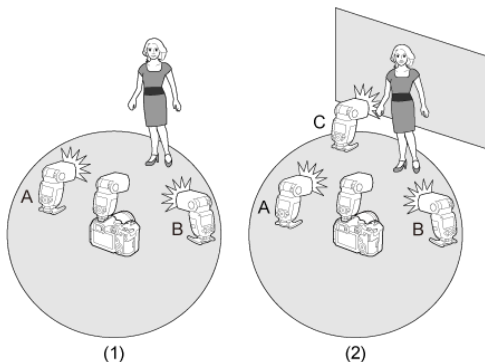

(1) 2 gruppi (A, B)

(2) 3 gruppi (A, B, C)

⚠️ Attenzione

- Fare prima qualche scatto di prova e scattare il flash di prova (🔗).
- Il raggio di trasmissione potrebbe essere inferiore a seconda di fattori quali il posizionamento degli Speedlite, l'ambiente circostante e le condizioni meteorologiche.

📌 Nota

- Disporre i riceventi usando il minisupporto in dotazione.

- Ripresa in una modalità flash diversa per ciascun gruppo (🔗)

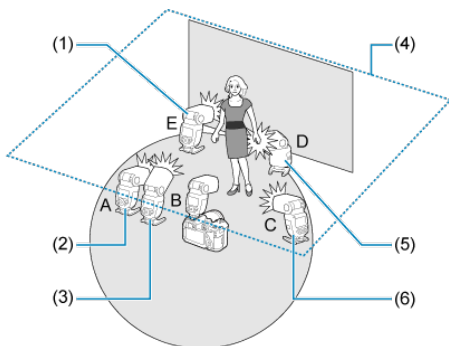

* Questo è solo un esempio di impostazioni della modalità flash.

- (1) E-TTL II
- (2) E-TTL II
- (3) Flash manuale
- (4) A soffitto
- (5) Flash manuale
- (6) Flash manuale

Controllo di gruppo

Gruppo di attivazione A

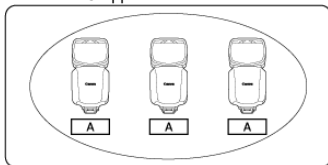

È possibile aggiungere riceventi quando è necessaria più luce o un'illuminazione più sofisticata. Per i riceventi aggiunti, specificare semplicemente il gruppo di flash (A, B o C) che si desidera sia più luminoso.

Ad esempio, quando tre riceventi sono impostati nel gruppo di scatto < **A** >, sono tutti controllati come un unico Speedlite ad alta potenza nel gruppo A.

⚠ Attenzione

- Per far scattare i tre gruppi, A, B e C, impostare su < **A:B:C** >. Il gruppo C non scatta quando gli Speedlite sono impostati su < **A:B** >.
- Puntare le unità del gruppo di scatto C direttamente sul soggetto può causare sovraesposizione.

📄 Nota

- I rapporti di flash da 8:1 a 1:1 a 1:8 corrispondono a da 3:1 a 1:1 a 1:3 (in incrementi di 1/2 stop), se convertiti in numeri di stop.

Limitazioni per determinate fotocamere

L'utilizzo di uno Speedlite diverso da EL-5 come trasmittente può limitare le funzioni disponibili nella fotografia con flash wireless a trasmissione radio. Per i dettagli sulle funzioni disponibili, fare riferimento al manuale di istruzioni dello Speedlite utilizzato come trasmittente.

Impostazioni wireless

- [Impostazione come trasmittente](#)
- [Impostazione come ricevente](#)
- [Impostazione del canale di trasmissione/ID radio wireless](#)
- [Spia < LINK > e indicatore di connessione](#)
- [Attivazione/disattivazione dello scatto del flash del trasmittente](#)
- [Attivazione/disattivazione della lampada pilota wireless](#)

Impostare il trasmittente e il ricevente per la fotografia con flash wireless a trasmissione radio con autoflash E-TTL II / E-TTL procedendo come segue.

Impostazione come trasmittente

1. Selezionare < ↺ ↻ > con il joystick.

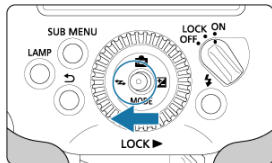

2. Impostare su <(P)> **SENDER** >.

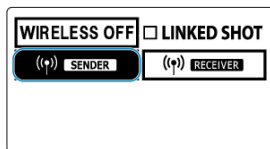

- Premere il joystick verticalmente od orizzontalmente oppure ruotare <⊙> per selezionare <(P)> **SENDER** >, quindi premere il joystick direttamente verso l'interno.

3. Selezionare il metodo di attivazione.

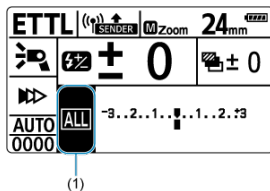

- Premere il joystick direttamente verso l'interno.
- Premere il joystick verticalmente od orizzontalmente oppure ruotare <⊙> per selezionare l'elemento (1), quindi premere il joystick direttamente verso l'interno.
- Premere il joystick orizzontalmente oppure ruotare <⊙> per selezionare tra <ALL>, <A:B> e <A:BC>, quindi premere il joystick direttamente verso l'interno.

1. Impostare su <(☎) **RECEIVER**>.

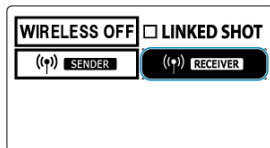

- Configurare questa impostazione sugli Speedlite da usare come riceventi.
- Selezionare <(☎) **RECEIVER**> come è stato fatto per il trasmittente.

⚠ Attenzione

- Prima della fotografia con flash normale, selezionare <**WIRELESS OFF**> per cancellare le impostazioni wireless (trasmittente/ricevente).

Impostazione del canale di trasmissione/ID radio wireless

Impostare il canale di trasmissione e l'ID radio wireless del trasmettente come segue.

Impostare lo stesso canale e lo stesso ID sia per il trasmettente che per i riceventi. Per le istruzioni relative ai riceventi, fare riferimento al manuale di istruzioni degli Speedlite dotati della funzionalità di ricevente wireless a trasmissione radio.

⚠ Attenzione

- Impostare ID radio wireless diversi per ciascun canale, in quanto l'interferenza tra sistemi con Speedlite controllati dalla trasmissione radio si può verificare anche se le unità sono impostate su canali di trasmissione diversi.

1. Premere il joystick direttamente verso l'interno.

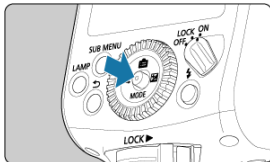

2. Selezionare l'elemento (1).

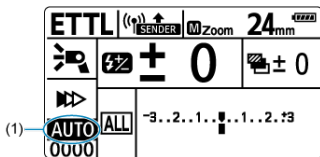

- Premere il joystick verticalmente od orizzontalmente oppure ruotare <⊙> per selezionare l'elemento del canale, quindi premere il joystick direttamente verso l'interno.

3. Impostare un canale di trasmissione.

AUTO	1	2	3
4	5	6	7
8	9	10	11
12	13	14	15

- Premere il joystick verticalmente od orizzontalmente oppure ruotare < Ⓢ > per selezionare tra < **AUTO** > e i canali 1–15, quindi premere il joystick direttamente verso l'interno.

4. Selezionare l'elemento (2).

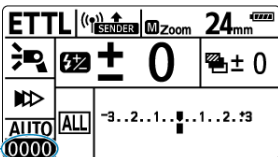
(2) 



The screenshot shows the ETTL control panel with the following elements:

- Top left: ETTL logo and SENDER indicator.
- Top right: MZoom 24mm.
- Second row: A speaker icon, a battery level icon, a plus sign, a large 0, and a minus sign with a 0.
- Third row: A double arrow icon, a small box with ALL, and a channel selection menu showing -3..2..1..0..1..2..*3.
- Bottom left: A circled 0000 ID.

- Selezionare l'elemento ID come è stato fatto per il canale di trasmissione, quindi premere il joystick direttamente verso l'interno.

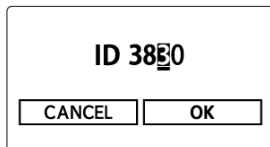
5. Impostare l'ID radio wireless.



- Premere il joystick orizzontalmente oppure ruotare <  > per selezionare la posizione (cifra) da impostare, quindi premere il joystick direttamente verso l'interno.
- Premere il joystick verticalmente oppure ruotare <  > per selezionare un numero da 0 a 9, quindi premere il joystick direttamente verso l'interno.
- Allo stesso modo impostare un numero di 4 cifre, quindi selezionare <  >.



- Quando la comunicazione tra il trasmettente e il ricevente è stabilita, la spia < **LINK** > si accende in verde.

Scansione e impostazione dei canali di trasmissione del trasmettente

È possibile effettuare la scansione delle condizioni del segnale radio e impostare il canale di trasmissione del trasmettente in modo automatico o manuale. Impostando il canale su [AUTO], lo Speedlite viene reimpostato automaticamente sul canale con il segnale più forte. Quando si imposta il canale manualmente, è possibile rivedere i risultati della scansione durante la reimpostazione.

● Scansione quando l'impostazione corrente è [AUTO]

1. Premere il pulsante <SUB MENU>.

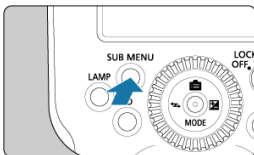

2. Eseguire la scansione.

C.Fn	C.Fn clear
P.Fn	P.Fn clear
Set. clear	C.Flash mode
information	SCAN

- Premere il joystick verticalmente od orizzontalmente oppure ruotare < Ⓞ > per selezionare < **SCAN** >, quindi premere il joystick direttamente verso l'interno.
- Selezionare < **OK** >.
- Viene eseguita la scansione, e l'impostazione viene reimpostata sul canale con il segnale più forte.

● Scansione quando l'impostazione corrente su un canale (1–15)

1. Premere il pulsante < SUB MENU >.

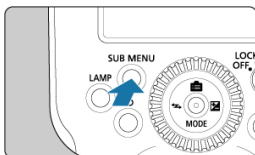

2. Eseguire la scansione.

- Premere il joystick verticalmente od orizzontalmente oppure ruotare < Ⓞ > per selezionare < **SCAN** >, quindi premere il joystick direttamente verso l'interno.
- Selezionare < **OK** >.
- Viene eseguita la scansione e viene visualizzato un grafico delle condizioni del segnale.
- I picchi più alti nel grafico indicano i segnali più forti.

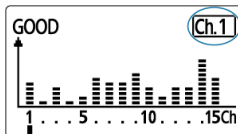

3. Impostare il canale.

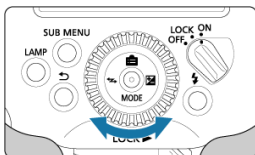

- Premere il joystick orizzontalmente oppure ruotare < Ⓢ > per scegliere un canale da 1 a 15.
- Premere il joystick direttamente verso l'interno per impostare il canale.

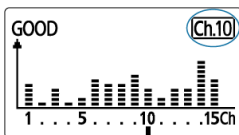

Spia <LINK> e indicatore di connessione

È possibile determinare lo stato della connessione tramite lo stato della spia <LINK> o dell'icona sul pannello LCD.

Stato	Descrizione	Azione
Accesa	Connesso	–
Spento	Nessuna connessione	Controllare il canale e l'ID
Spento	Troppe unità	Non superare 16 trasmettenti e riceventi combinati
Spento	Errore	Riavviare i trasmettenti e i riceventi
Accesa	Connesso*1	–
Accesa	Connesso*2	–

* 1: Quando il lato trasmettente è collegato al trasmettente secondario

* 2: Quando il lato trasmettente è collegato per lo scatto sincronizzato

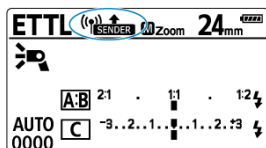

Display	Descrizione	Azione
	Connesso	–
	Nessuna connessione	Controllare il canale e l'ID
	Troppe unità	Non superare 16 trasmettenti e riceventi combinati
	Errore	Riavviare i trasmettenti e i riceventi
	Connesso*1	–

* 1: Quando il lato trasmettente è collegato al trasmettente secondario

⚠ Attenzione

- Se i canali di trasmettente e ricevente non corrispondono, i riceventi non scattano. Impostare entrambi sullo stesso numero, oppure impostare entrambi su [AUTO].
- I riceventi non scattano se gli ID radio wireless di trasmettente e ricevente non corrispondono. Impostarli sullo stesso numero.

Attivazione/disattivazione dello scatto del flash del trasmettente

È possibile impostare se il trasmettente debba scattare o meno insieme ai riceventi che controlla in wireless. Quando l'attivazione del flash del trasmettente è attivata, il trasmettente scatta come gruppo di attivazione A.

1. Premere il joystick direttamente verso l'interno.

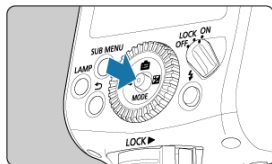

2. Selezionare l'elemento indicato da (1).

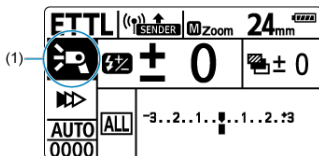

- Premere il joystick verticalmente od orizzontalmente oppure ruotare <⊙> per selezionare l'elemento, quindi premere il joystick direttamente verso l'interno.

3. Impostare l'attivazione del flash trasmittente.

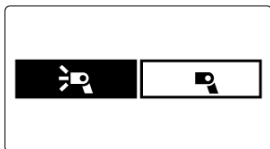

- Premere il joystick orizzontalmente oppure ruotare < Ⓢ > per abilitare o disabilitare lo scatto del flash del trasmittente, quindi premere il joystick direttamente verso l'interno.
 - < Ⓢ >: Scatto del flash del trasmittente attivo
 - < Ⓢ >: Scatto del flash del trasmittente disattivato

Nota

- Disabilitando lo scatto del flash del trasmittente, si espande l'intervallo di potenza del flash disponibile da 1/1024 a 1/8192.

Attivazione/disattivazione della lampada pilota wireless

Quando EL-5 è un trasmettente o un ricevente, la lampada pilota delle unità trasmettenti/ riceventi collegate si accende e si spegne in risposta alla pressione del pulsante < LAMP >. In questo modo è possibile controllare le ombre sul soggetto create da più Speedlite semplicemente agendo sul trasmettente. Anche premendo a fondo il pulsante di scatto della fotocamera trasmettente si spegne la lampada pilota dei riceventi.

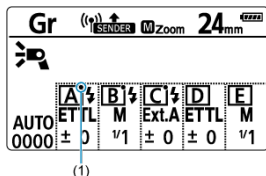

Attenzione

- Quando lo scatto del flash del trasmettente è disabilitato, il pulsante < LAMP > non attiva la lampada pilota del trasmettente.
- Le lampade pilota dei gruppi di scatto impostati sulla modalità flash < OFF > e altri gruppi che non scattano non vengono attivate.
- Eventuali modifiche delle modalità flash o dei gruppi di scatto mentre la lampada pilota è accesa non modificano lo stato di accensione corrente della lampada. Prima di cambiare tali impostazioni, se necessario spegnere la lampada pilota del trasmettente.

Nota

- Le lampade pilota dei riceventi possono essere accese o spente anche da un trasmettente secondario.
- La luminosità e la durata dell'accensione della lampada pilota dipende dalle impostazioni di ciascun ricevente.
- Come indicatore dei comandi di illuminazione della lampada pilota, < ● > (1) nelle informazioni sul controllo di gruppo attivazione non corrisponde necessariamente allo stato corrente delle lampade pilota dei riceventi.

Autoflash con un ricevente

- ☑ [Illuminazione del pannello LCD](#)
- ☑ [Fotografia con flash applicando le funzionalità wireless](#)
- ☑ [Utilizzo di più trasmettenti](#)

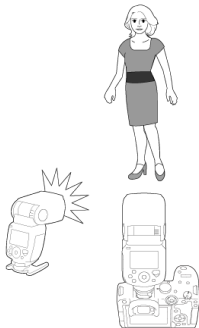

Questa sezione descrive la ripresa wireless completamente automatica di base con un EL-5 montato sulla fotocamera come trasmettente e un EL-5 montato come ricevente.

1. Impostare un'unità come trasmettente.

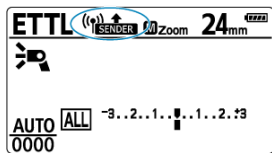

- Impostare l'EL-5 montato sulla fotocamera come trasmettente (☑).
- È possibile anche utilizzare come trasmettenti altri dispositivi dotati di funzionalità di trasmettente wireless a trasmissione radio.

2. Impostare un'unità come ricevente.

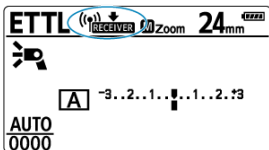

- Impostare come ricevente l'EL-5 che deve essere controllato in wireless dal trasmettente (☑).
- È possibile anche utilizzare altri Speedlite dotati di funzionalità di ricevente wireless a trasmissione radio.

3. Controllare il canale e l'ID.

- Impostare lo stesso canale di trasmissione e lo stesso ID radio wireless sui trasmettenti e sui riceventi, se sono diversi (☑).

4. Posizionare la fotocamera e l'altro Speedlite.

- Posizionarli all'interno del raggio mostrato in [Posizionamento e raggio di azione](#).

5. Utilizzare il joystick sul trasmettente per selezionare <MODE>.

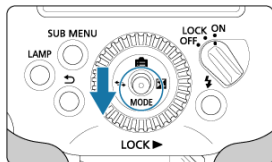

6. Impostare la modalità flash su <ETTL>.

ETTL	M
MULTI	Gr
C1ETTL	C2ETTL
C3Gr	

- Premere il joystick verticalmente od orizzontalmente oppure ruotare <⊙> per selezionare <**ETTL**>, quindi premere il joystick direttamente verso l'interno.
- Il ricevente viene impostato automaticamente su <**ETTL**> durante la ripresa, come controllato dal trasmittente.
- Verificare che il controllo di gruppo attivazione sia impostato su <**ALL**>.

7. Controllare la connessione e accertare che le unità flash siano cariche.



- Verificare che la spia < LINK > sia accesa in verde.

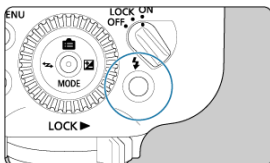

- Verificare che le spie di flash pronto del trasmettente e del ricevente siano accese.
- Quando P.Fn-05 è impostato su [0] (☑), il trasmettente emette un segnale acustico dopo che tutti gli Speedlite sono stati ricaricati.

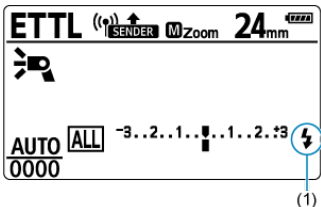

- Verificare che l'icona < ⚡ > (1) che indica il completamento della carica di trasmettenti/riceventi appaia sul pannello LCD del trasmettente (< CHARGE > non è visualizzato).
- Per i dettagli sull'illuminazione del pannello LCD del trasmettente, vedere [Illuminazione del pannello LCD](#).

8. Controllare il funzionamento.

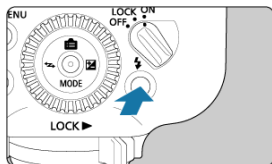

- Premere il pulsante del flash di prova del trasmettente.
- Gli Speedlite scattano. Se non scattano, controllare che siano posizionati entro il raggio di trasmissione (☑).

9. Scattare la foto.

- Come nella normale fotografia con flash, scattare dopo aver configurato la fotocamera.

! Attenzione

- La trasmissione radio non è possibile se la spia <LINK> non è accesa. Controllare nuovamente i canali di trasmissione e gli ID radio wireless dei trasmettenti e dei ricevitori. Se non è possibile stabilire la connessione con le medesime impostazioni, riavviare i trasmettenti e i ricevitori.

 **Nota**

- La copertura del flash di trasmittente e ricevente è impostata su 24 mm. È possibile anche impostare la copertura del flash manualmente.
- Anche il trasmittente può scattare (☑).
- È possibile scattare il flash di riempimento premendo il pulsante anteprema della profondità di campo della fotocamera quando un EL-5 è impostato come ricevente (☑). Il flash di riempimento non può essere scattato in questo modo quando un EL-5 è impostato come trasmittente.
- Quando lo Speedlite è impostato come trasmittente, lo spegnimento automatico avviene dopo circa 5 minuti.
- Per attivare un ricevente che è in modalità di spegnimento automatico, premere il pulsante del flash di prova del trasmittente.
- L'emissione del flash di prova non è disponibile mentre sono attivi il timer del flash della fotocamera o funzioni simili.
- È possibile modificare il tempo prima dello spegnimento automatico di un ricevente in [C.Fn-10](#).
- È possibile impostare l'emissione di un segnale acustico quando tutti gli Speedlite (trasmittenti e riceventi) sono completamente carichi in [P.Fn-05](#).

Illuminazione del pannello LCD

Nella fotografia con flash wireless, il pannello LCD del trasmettente è acceso o spento a seconda che i trasmettenti e i riceventi (gruppi di attivazione) siano carichi o meno.

Il pannello LCD del trasmettente si accende quando il trasmettente e il ricevente non sono completamente carichi. L'illuminazione del pannello LCD si disattiva circa 12 secondi dopo che i trasmettenti e i riceventi sono completamente carichi.

Il pannello LCD del trasmettente si accende nuovamente quando, dopo aver scattato foto, riprende la ricarica di trasmettente e ricevente.

Attenzione

- Se il trasmettente o uno dei riceventi (gruppi di attivazione) non sono del tutto carichi, sul pannello LCD del trasmettente viene visualizzato < **CHARGE** >. Prima di riprendere, verificare che sul pannello LCD non sia visualizzato < **CHARGE** >.

Fotografia con flash applicando le funzionalità wireless

Il sistema wireless elimina la necessità di impostare le seguenti funzioni sui riceventi, in quanto vengono configurate automaticamente in base alle impostazioni del trasmittente. Questo consente di eseguire la fotografia con flash wireless come la normale fotografia con flash.

- [Compensazione esposizione flash](#) <  >
- [Bracketing dell'esposizione del flash](#) <  >
- [Blocco FE](#)
- [Sincronizzazione ad alta velocità](#) <  >
- [Sincronizzazione sulla seconda tendina](#) <  >
- [Flash manuale](#)
 - [Fotografia con flash wireless multipli con rapporto di flash](#)
- [Flash stroboscopico](#)



Nota

- È possibile anche impostare manualmente la compensazione dell'esposizione del flash e la copertura del flash su ciascun ricevente.
- Con un EL-5 impostato come trasmittente, è possibile lo scatto sincronizzato wireless sulla seconda tendina con altri Speedlite Canon impostati come riceventi. Per i dettagli sugli Speedlite compatibili, fare riferimento alle Informazioni supplementari ().

Utilizzo di più trasmettenti

È possibile impostare più dispositivi come trasmettenti. La fotografia con flash wireless con la stessa disposizione dell'illuminazione (con le stesse riceventi) è possibile anche usando altre fotocamere, cambiando la fotocamera alla quale è collegato il trasmettente.

Quando sono utilizzati più trasmettenti, sul pannello LCD è visualizzato < **SUB SENDER** >.

Attenzione

- Le spie < **LINK** > spente oppure la visualizzazione di <  **SENDER** > sul pannello LCD indicano che gli Speedlite non sono connessi. Dopo aver controllato il canale di trasmissione e l'ID radio wireless, riavviare ciascun trasmettente.
- Nella fotografia con flash wireless, non superare un totale di 16 trasmettenti e riceventi.

Nota

- La fotografia con flash è possibile anche quando il trasmettente è un trasmettente secondario.

Autoflash con due gruppi di riceventi

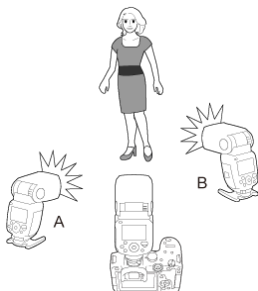

I riceventi possono essere divisi nei gruppi di attivazione A e B, ed è possibile regolare il bilanciamento dell'illuminazione (rapporto di flash) tra di loro.

L'esposizione viene controllata automaticamente in modo che la potenza combinata dei gruppi fornisca l'esposizione standard.

1. Premere il joystick direttamente verso l'interno.

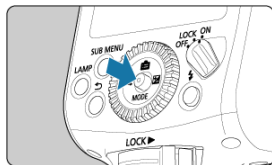

- Completare queste impostazioni di ciascun ricevente.

2. Impostare il gruppo di attivazione del ricevente in (1).

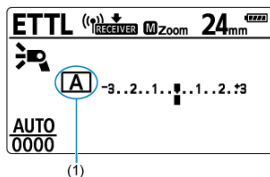

- Selezionare < A > o < B > per il gruppo di attivazione.
- Impostare un ricevente su < A > e l'altro su < B >.

3. Impostare il gruppo di attivazione del trasmettente in (2).

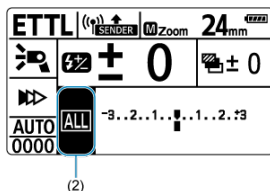

- Completare i passaggi 3–5 sul trasmettente.
- Premere il joystick verticalmente od orizzontalmente oppure ruotare < Ⓢ > per selezionare l'elemento, quindi premere il joystick direttamente verso l'interno.

4. Impostare su < A:B >.

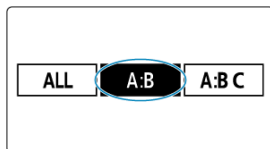

- Premere il joystick orizzontalmente oppure ruotare < Ⓢ > per selezionare < A:B >, quindi premere il joystick direttamente verso l'interno.

5. Impostare il rapporto flash A:B.

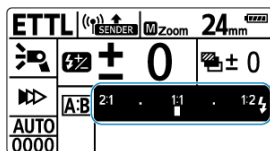

- Premere il joystick direttamente verso l'interno per selezionare l'elemento illustrato nella figura.
- Premere il joystick orizzontalmente oppure ruotare <  > per impostare il rapporto di flash A:B, quindi premere il joystick direttamente verso l'interno.

6. Controllare la connessione e accertare che le unità flash siano cariche.



- Verificare che la spia <LINK> sia accesa in verde.

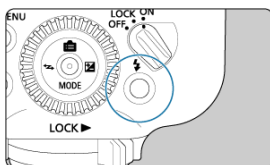

- Verificare che le spie di flash pronto del trasmettente e del ricevente siano accese.
- Quando P.Fn-05 è impostato su [0] (☑), il trasmettente emette un segnale acustico dopo che tutti gli Speedlite sono stati ricaricati.

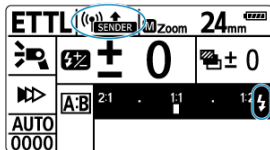

- Accertare che sul pannello LCD del trasmettente non sia visualizzato < () SENDER >.
- Verificare che l'icona < ⚡ > indicante il completamento della carica di trasmettenti/riceventi appaia sul pannello LCD del trasmettente (< **CHARGE** > non è visualizzato).
- Per i dettagli sull'illuminazione del pannello LCD del trasmettente, vedere [Illuminazione del pannello LCD](#).

7. Scattare la foto.

- I riceventi scattano al rapporto di flash impostato.

Autoflash con tre gruppi di riceventi

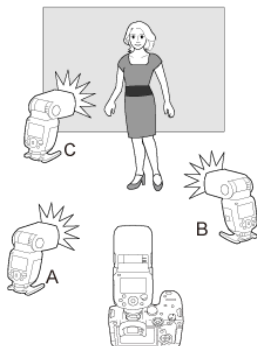

Una volta impostati i gruppi di attivazione A e B, è possibile scattare con più Speedlite aggiungendo il gruppo C. Per una panoramica del controllo dei flash, vedere [Controllo di gruppo](#).

Il gruppo C è utile quando si desidera eliminare le ombre sullo sfondo dietro i soggetti.

1. Premere il joystick direttamente verso l'interno.

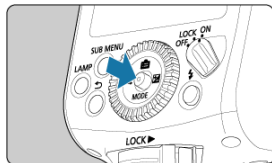

2. Selezionare l'elemento indicato da (1).

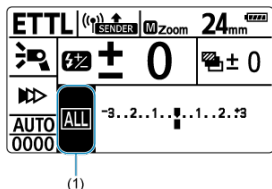

- Premere il joystick verticalmente od orizzontalmente oppure ruotare < Ⓞ > per selezionare l'elemento, quindi premere il joystick direttamente verso l'interno.

3. Impostare su < A:B C >.

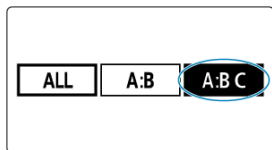

- Premere il joystick orizzontalmente oppure ruotare < Ⓞ > per selezionare < A:B C >, quindi premere il joystick direttamente verso l'interno.

4. Aggiungere Speedlite al gruppo di attivazione A, B o C e posizionarli.

- Verificare che tutti i riceventi e il trasmettente siano impostati sullo stesso canale di trasmissione e sullo stesso ID radio wireless.
- Impostare i riceventi per il gruppo A, B o C e posizionarli.

5. Controllare il canale e l'ID.

- Impostare lo stesso canale di trasmissione e lo stesso ID radio wireless sui trasmettenti e sui riceventi, se sono diversi (🔗).

6. Impostare il rapporto flash A:B.

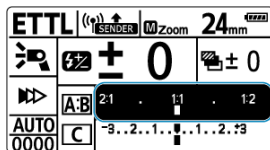

- Premere il joystick direttamente verso l'interno per selezionare l'elemento illustrato nella figura.
- Premere il joystick orizzontalmente oppure ruotare < ⌚ > per impostare il rapporto di flash A:B, quindi premere il joystick direttamente verso l'interno.

7. Impostare la quantità di compensazione dell'esposizione flash per il gruppo di scatto C.

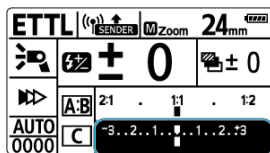

- Premere il joystick direttamente verso l'interno per selezionare l'elemento illustrato nella figura.
- Premere il joystick orizzontalmente oppure ruotare < ⌚ > per selezionare la quantità di compensazione, quindi premere il joystick direttamente verso l'interno.

8. Controllare la connessione e accertare che le unità flash siano cariche.



- Verificare che la spia < LINK > sia accesa in verde.

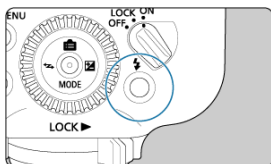

- Verificare che le spie di flash pronto del trasmettente e del ricevente siano accese.
- Quando P.Fn-05 è impostato su [0] (☑), il trasmettente emette un segnale acustico dopo che tutti gli Speedlite sono stati ricaricati.

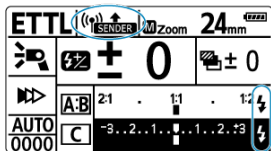

- Accertare che sul pannello LCD del trasmettente non sia visualizzato < () SENDER > .
- Verificare che l'icona < ⚡ > indicante il completamento della carica di trasmettenti/riceventi appaia sul pannello LCD del trasmettente (< CHARGE > non è visualizzato).
- Per i dettagli sull'illuminazione del pannello LCD del trasmettente, vedere [Illuminazione del pannello LCD](#).

9. Controllare il funzionamento.

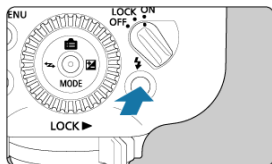

- Premere il pulsante del flash di prova sul trasmettente.
- Gli Speedlite scattano. Se non scattano, accertare che siano posizionati entro il raggio di trasmissione (☑).

10. Scattare la foto.

- Come nella normale fotografia con flash, scattare dopo aver configurato la fotocamera.

! Attenzione

- La trasmissione radio non è possibile quando sul pannello LCD è visualizzato < (☑) ⬆ ⬇ ⬅ >. Controllare nuovamente i canali di trasmissione e gli ID radio wireless dei trasmettenti e dei ricevitori. Se non è possibile stabilire la connessione con le medesime impostazioni, riavviare i trasmettenti e i ricevitori.
- Puntare le unità del gruppo di scatto C direttamente sul soggetto può causare sovrapposizione.

📄 Nota

- È possibile scattare il flash di riempimento premendo il pulsante di anteprima della profondità di campo della fotocamera (☑).
- Quando lo Speedlite è impostato come trasmettente, lo spegnimento automatico avviene dopo circa 5 minuti.
- Per attivare un ricevente che è in modalità di spegnimento automatico, premere il pulsante del flash di prova del trasmettente.
- L'emissione del flash di prova non è disponibile mentre sono attivi il timer del flash della fotocamera o funzioni simili.

Fotografia con flash wireless multipli con rapporto di flash

Questa sezione descrive la ripresa con flash multipli wireless in modalità flash manuale. Per ciascun gruppo di attivazione, è possibile impostare la potenza di flash nell'intervallo tra la massima potenza 1/1 e la potenza 1/1024, con incrementi di 1/3 di stop. Tutte le impostazioni vanno configurate sul trasmettente.

1. Selezionare **<MODE>** con il joystick.

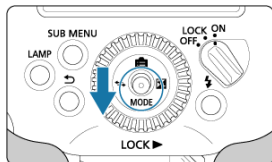

2. Impostare la modalità flash su **<M>**.

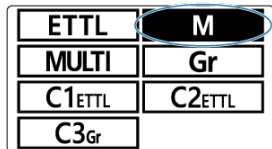

- Premere il joystick verticalmente od orizzontalmente oppure ruotare **<⊙>** per selezionare **<M>**, quindi premere il joystick direttamente verso l'interno.

3. Premere il joystick direttamente verso l'interno.

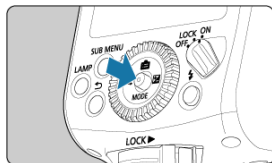

4. Selezionare l'elemento indicato da (1).

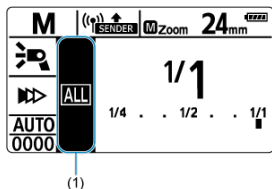

- Premere il joystick verticalmente od orizzontalmente oppure ruotare < Ⓞ > per selezionare l'elemento, quindi premere il joystick direttamente verso l'interno.

5. Configurare l'impostazione del gruppo di attivazione.

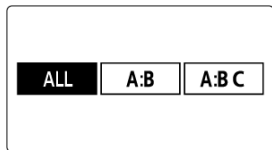

- Premere il joystick orizzontalmente oppure ruotare < Ⓞ > per selezionare un'opzione di attivazione tra le seguenti. Abilita la fotografia con flash multipli wireless con i gruppi di attivazione A–C aggiunti.
 - Per la stessa potenza da tutti i riceventi, selezionare < **ALL** >.
 - Per impostare la potenza dei gruppi di attivazione A e B, selezionare < **A:B** >.
 - Per impostare la potenza dei gruppi di attivazione A, B e C, selezionare < **A:B:C** >.

6. Selezionare un gruppo di attivazione.

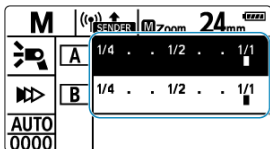

- Se si seleziona < A:B > o < A:B:C > nel passaggio 5, premere il joystick direttamente verso l'interno, quindi premerlo verticalmente od orizzontalmente oppure ruotare < Ⓞ > per selezionare il gruppo di cui impostare la potenza di flash.

7. Impostare la potenza del flash.

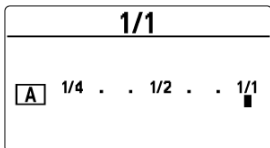

- Premere il joystick direttamente verso l'interno.
- Premere il joystick orizzontalmente oppure ruotare < Ⓞ > per impostare la potenza del flash, quindi premere il joystick direttamente verso l'interno.
- Ripetere i passaggi 6 e 7 per impostare la potenza di flash di tutti i gruppi.

8. Scattare la foto.

- Ciascun gruppo scatta alla potenza di flash impostata.

ⓘ Attenzione

- Quando è impostata la sincronizzazione ad alta velocità, l'intervallo di impostazione è 1/128–1/1.
- Gli Speedlite diversi da EL-5 utilizzati come riceventi potrebbero non visualizzare correttamente i livelli bassi di attivazione del flash.



Nota

- Quando è impostato < **ALL** >, impostare A, B o C come gruppo di attivazione per i riceventi. Non scattano se impostati su D o E.
- Per attivare più riceventi con la stessa potenza flash, selezionare < **ALL** > al passaggio 2.

Scatto in modalità flash specifiche del gruppo

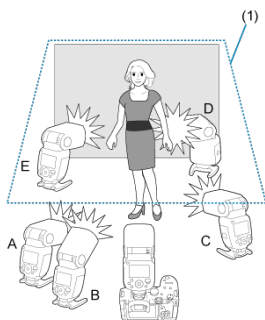

(1) A soffitto

Per un massimo di cinque gruppi (A–E), è possibile scattare con ciascun gruppo impostato su una specifica modalità flash.

Le modalità flash disponibili includono (1) autofocus E-TTL II / E-TTL, (2) flash manuale e (3) misurazione automatica flash esterno. Quando la modalità flash è (1) o (3), l'esposizione è controllata per fornire l'esposizione standard del soggetto principale come un gruppo unico. Questa funzione è destinata a utenti avanzati con approfondite conoscenze ed esperienze nell'ambito dell'illuminazione.

1. Utilizzare il joystick sul trasmettitore per selezionare <MODE>.

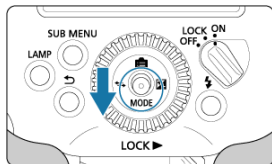

2. Impostare la modalità flash su <Gr>.

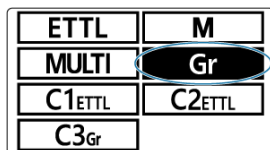

- Premere il joystick verticalmente od orizzontalmente oppure ruotare <⊙> per selezionare <Gr>, quindi premere il joystick direttamente verso l'interno.
- La modalità flash del ricevente viene impostata automaticamente durante la ripresa, come controllata dal trasmettente.

3. Impostare i gruppi di attivazione dei riceventi.

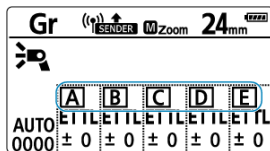

- Impostare un gruppo di attivazione (A-E) per ciascun ricevente.

4. Configurare ciascun gruppo di attivazione.

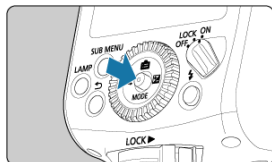

- Sul trasmettitore, impostare la modalità flash di ciascun gruppo di attivazione.
- Premere il joystick direttamente verso l'interno.

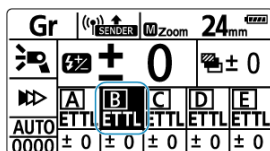

- Premere il joystick verticalmente od orizzontalmente oppure ruotare < Ⓢ > per selezionare un gruppo di attivazione, quindi premere il joystick direttamente verso l'interno.



Impostare la modalità flash

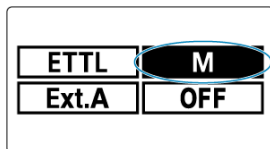

	⚡ ± 0	🔍 ± 0
A	ETTL ± 0	-3..2..1..0..1..2..3
B	ETTL ± 0	-3..2..1..0..1..2..3
C	ETTL ± 0	-3..2..1..0..1..2..3
D	ETTL ± 0	-3..2..1..0..1..2..3
E	ETTL ± 0	-3..2..1..0..1..2..3







- Premere il joystick verticalmente od orizzontalmente oppure ruotare < Ⓢ > per selezionare la modalità flash tra < **ETTL** >, < **M** > e < **Ext.A** >.

Impostazione della potenza flash e del valore di compensazione dell'esposizione flash

	 ± 0	 ± 0
A	ETTL ± 0	-3..2..1..0..1..2.*9
B	M 1/1	1/4 . . 1/2 . . 1/1
C	ETTL ± 0	-3..2..1..0..1..2.*9
D	ETTL ± 0	-3..2..1..0..1..2.*9
E	ETTL ± 0	-3..2..1..0..1..2.*9

	 ± 0	 ± 0
A	ETTL ± 0	-3..2..1..0..1..2.*9
B	M 1/1	1/4 . . 1/2 . . 1/1
C	Ext.A ± 0	-3..2..1..0..1..2.*9
D	ETTL ± 0	-3..2..1..0..1..2.*9
E	ETTL ± 0	-3..2..1..0..1..2.*9

- Premere il joystick verticalmente od orizzontalmente oppure ruotare <  > per selezionare l'elemento, quindi premere il joystick direttamente verso l'interno.
- Premere il joystick orizzontalmente oppure ruotare <  > per impostare la potenza del flash o la quantità di compensazione dell'esposizione del flash, quindi premere il joystick direttamente verso l'interno.
- Per < **M** >, impostare la potenza di flash. Per < **ETTL** > o < **Ext.A** >, impostare la quantità di compensazione dell'esposizione del flash come necessario.
- Ripetere il passaggio 4 per configurare le funzioni flash di tutti i gruppi di scatto.
- Impostando P.Fn-03 su [1] () , è possibile cambiare questa impostazione semplicemente ruotando <  > . Per selezionare un elemento di impostazione quando P.Fn-03 è impostato su [1], premere il joystick verticalmente od orizzontalmente.

5. Prima di riprendere, verificare che la ricarica dei flash sia completata.

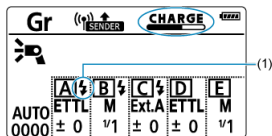

- Quando è visualizzato < **CHARGE** >, le icone consentono di determinare quali gruppi di attivazione non siano completamente carichi. Ad esempio, l'icona contrassegnata da (1) indica che il gruppo di attivazione < **A** > è completamente carico.
- Una volta che tutti i gruppi sono completamente carichi, < **CHARGE** > non viene più visualizzato.
- Per ulteriori informazioni sul controllo dello stato di carica, vedere il passaggio 7 in [Autoflash con un ricevente](#).
- Ciascuno ricevente scatta nello stesso momento nella modalità flash specificata.

Attenzione

- Per la modalità flash < **Ext.A** >, accertare che i riceventi supportino la lettura automatica del flash esterno. Se non la supportano, i riceventi non scattano.
- In modalità flash < **ETTL** > o < **Ext.A** >, l'esposizione è controllata per ottenere l'esposizione standard del soggetto principale come se si utilizzasse un solo gruppo, e se più gruppi di scatto sono puntati verso il soggetto principale, ciò può causare una sovrapposizione.

Nota

- Per i dettagli su < **Ext.A** >, fare riferimento al manuale di istruzioni degli Speedlite che supportano la lettura automatica del flash esterno.
- Le lettere dei gruppi che scattano non devono essere in ordine alfabetico consecutivo, è possibile ad esempio impostare A, C ed E.
- Impostare il gruppo o i gruppi che non si desidera attivare su < **OFF** > quando si configurano le modalità flash nel passaggio 4. Analogamente, le lampade pilota dei gruppi impostati su < **OFF** > non si accendono quando viene premuto il pulsante < **LAMP** > del trasmettente.

Scatto del flash di prova/flash di riempimento dai riceventi

Nella fotografia con flash wireless a trasmissione radio, il flash di prova o il flash di riempimento (☑) possono essere fatti scattare dagli Speedlite EL-5 impostati come riceventi.

1. Premere il joystick direttamente verso l'interno.

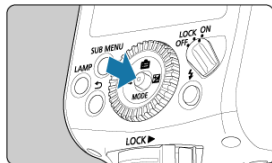

2. Attivare il flash.

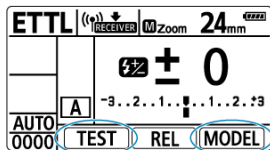

[Scatto flash di prova]

- Premere il joystick verticalmente od orizzontalmente oppure ruotare < Ⓞ > per selezionare < **TEST** >, quindi premere il joystick direttamente verso l'interno.

[Flash di riempimento] (☑)

Disponibile quando si utilizzano come trasmettenti fotocamere di modelli diversi dalle serie EOS R o EOS M con EL-5 impostato come ricevente.

- Premere il joystick verticalmente od orizzontalmente oppure ruotare < Ⓞ > per selezionare < **MODEL** >, quindi premere il joystick direttamente verso l'interno.
- Il sistema wireless emette un flash di prova o un flash di riempimento dopo che il ricevente trasmette il segnale di attivazione al trasmettente.

Attenzione

- Per le precauzioni relative al flash di riempimento, vedere [Flash di riempimento](#).

Nota

- Quando sono presenti più trasmettenti () , il segnale di attivazione viene inviato al trasmettente principale.

Scatto remoto dai riceventi

Nella fotografia con flash wireless a trasmissione radio, gli Speedlite EL-5 impostati come riceventi possono essere usati per lo scatto remoto, consentendo lo scatto telecomandato.

1. Premere il joystick direttamente verso l'interno.

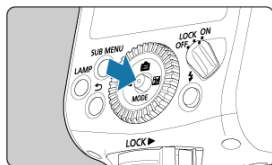

2. Scattare la foto.

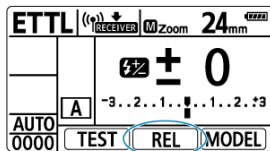

- Premere il joystick verticalmente od orizzontalmente oppure ruotare <  > per selezionare < **REL** >, quindi premere il joystick direttamente verso l'interno.
- Il trasmettente scatta dopo che il ricevente gli trasmette il segnale di attivazione.

⚠ Attenzione

- La ripresa non è possibile se la fotocamera non può mettere a fuoco i soggetti con AF. È consigliabile impostare l'interruttore della modalità di messa a fuoco su < **MF** > e mettere a fuoco manualmente prima dello scatto remoto.



Nota

- La fotocamera riprende nella modalità di scatto singolo, indipendentemente della modalità drive correntemente impostata.
- Quando sono presenti più trasmettenti (☑), il segnale di attivazione viene inviato al trasmettente principale.
- Durante lo scatto remoto dai riceventi, sul pannello LCD del trasmettente viene visualizzato < **RELEASE** >.

Scatto sincronizzato

È supportato lo scatto sincronizzato, che rilascia automaticamente gli otturatori delle fotocamere riceventi quando scatta il trasmettente. È possibile eseguire lo scatto sincronizzato con un massimo di 16 fotocamere trasmettenti e riceventi. Ciò è utile per riprendere un soggetto da più angolazioni allo stesso tempo.

Per eseguire lo scatto sincronizzato, montare sulle fotocamere degli Speedlite o trasmettitori Speedlite che supportino la fotografia con flash wireless a trasmissione radio.

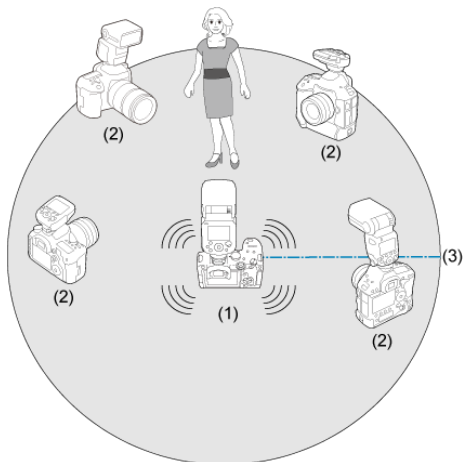

(1) Fotocamera trasmittente

(2) Fotocamere riceventi

(3) Raggio di trasmissione: circa 30 m / 98,4 ft.

Nota

- Per praticità in questa guida, l'EL-5 e le altre fotocamere impostate per lo scatto sincronizzato, sono denominate rispettivamente "fotocamera trasmittente" e "fotocamere riceventi".

 **Attenzione**

- Lo scatto non è simultaneo, poiché le fotocamere riceventi scattano leggermente dopo la fotocamera trasmittente.

Prima di eseguire le seguenti operazioni, montare uno Speedlite o un trasmettitore su tutte le fotocamere da usare per lo scatto sincronizzato. Per le istruzioni sull'impostazione di altri dispositivi, fare riferimento ai manuali di istruzioni di tali dispositivi.

1. Selezionare <  > con il joystick.

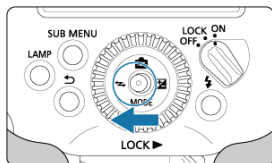

2. Impostare su < LINKED SHOT >.



- Premere il joystick verticalmente od orizzontalmente oppure ruotare <  > per selezionare < LINKED SHOT >, quindi premere il joystick direttamente verso l'interno.

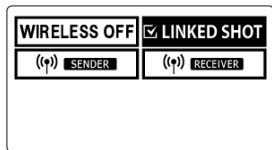

- La visualizzazione passa quindi a < LINKED SHOT >.

3. Impostare come trasmettente o come ricevente.

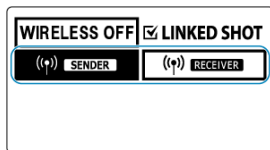

- Premere il joystick verticalmente od orizzontalmente oppure ruotare < Ⓢ > per selezionare < Ⓢ > **SENDER** > o < Ⓢ > **RECEIVER** >, quindi premere il joystick direttamente verso l'interno.

4. Premere il joystick direttamente verso l'interno.

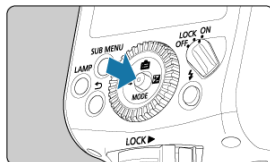

5. Selezionare l'elemento indicato da (1).

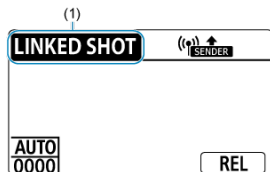

- Premere il joystick verticalmente od orizzontalmente oppure ruotare < Ⓢ > per selezionare l'elemento, quindi premere il joystick direttamente verso l'interno.

6. Impostare la modalità del flash.

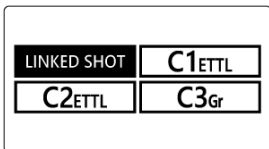

- Premere il joystick verticalmente od orizzontalmente oppure ruotare < Ⓞ > per selezionare la modalità flash, quindi premere il joystick direttamente verso l'interno.
- Le descrizioni vicino a < C1 >-< C3 > variano a seconda delle impostazioni registrate.
- Per i dettagli sulle modalità flash personalizzate, vedere [Modalità flash personalizzate](#).

7. Impostare il canale di trasmissione e l'ID radio wireless.

- Per le istruzioni, vedere [Impostazione del canale di trasmissione/ID radio wireless](#).

8. Impostare lo scatto sulla fotocamera.

9. Impostare tutti gli Speedlite.

- Nell'impostazione dello scatto sincronizzato, impostare tutti gli Speedlite che si utilizzeranno nello scatto sincronizzato come trasmettenti o riceventi.
- Fare lo stesso per gli eventuali trasmettitori utilizzati.
- Se si cambia uno Speedlite da ricevente a trasmettente nel passaggio 3, gli altri Speedlite (o trasmettitori) impostati come trasmettenti cambiano automaticamente in riceventi.

10. Posizionare le fotocamere riceventi.

- Posizionare tutte le fotocamere riceventi entro circa 30 m / 98,4 ft. dalla fotocamera trasmittente.
- Verificare che la spia < **LINK** > dei riceventi sia accesa in verde.

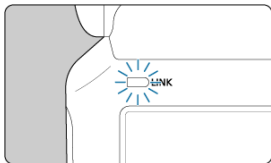

11. Scattare la foto.



- Prima di riprendere, verificare che la spia < **LINK** > del trasmittente sia accesa in verde.
- Riprendendo con la fotocamera trasmittente, si attiva automaticamente lo scatto delle fotocamere riceventi.
- Sul pannello LCD dei riceventi che sono stati utilizzati per lo scatto sincronizzato appare < **RELEASE** >.



Nota

- Per annullare lo scatto sincronizzato, cambiare l'impostazione nel passaggio 2 a < **LINKED SHOT** > su ciascuno Speedlite.
- Questa funzione può essere usata per il comando a distanza dello scatto sincronizzato anche senza montare lo Speedlite trasmittente su una fotocamera. Per far scattare tutte le fotocamere riceventi, premere il joystick trasmittente direttamente verso l'interno, quindi premerlo verticalmente od orizzontalmente o ruotare <  > per selezionare < **REL** >.
- Nello scatto sincronizzato, lo spegnimento automatico ha luogo dopo circa 5 minuti, sia per i trasmittenti che per i riceventi. Se tra due scatti sincronizzati si prevede che passerà un tempo maggiore, disattivare lo spegnimento automatico portandolo su [OFF] sia sui trasmittenti che sui riceventi (C.Fn-01-1).
- Ciascuno Speedlite (trasmittenti e riceventi) impostato su [0] in P.Fn-05  emette un segnale acustico quando è completamente carico.

Attenzione

- È consigliabile impostare l'interruttore della modalità di messa a fuoco su <MF> sulle fotocamere riceventi e mettere a fuoco manualmente prima dello scatto sincronizzato. Le fotocamere riceventi non possono scattare nello scatto sincronizzato se non possono mettere a fuoco i soggetti con AF.
- Il flash può essere fatto scattare nello scatto sincronizzato quando P.Fn-02 è impostato su [1] () , ma se più Speedlite scattano insieme, possono compromettere l'esposizione adeguata o causare un'esposizione non uniforme.
- Il raggio di trasmissione potrebbe essere inferiore a seconda di fattori quali il posizionamento degli Speedlite, l'ambiente circostante e le condizioni meteorologiche.
- Questo scatto sincronizzato è equivalente allo scatto sincronizzato con i trasmettitori di file wireless della serie WFT. I trasmettitori della serie WFT però non possono essere utilizzati in questo scatto sincronizzato. Tenere presente anche che il tempo di ritardo del rilascio è diverso da quello della serie WFT.

Personalizzazione dello Speedlite

Questo capitolo descrive come personalizzare lo Speedlite con le funzioni personalizzate e le funzioni personali (C.Fn/P.Fn).

Attenzione

- Le operazioni descritte in questo capitolo non sono disponibili quando lo Speedlite è montato su una fotocamera in modalità completamente automatica o Zona di base. Impostare la modalità di scatto della fotocamera su < **Fv** >, < **P** >, < **Tv** >, < **Av** >, < **M** > o < **Bulb (B)** > (Zona creativa).

- [Impostazione delle funzioni personalizzate e personali](#)
- [Personalizzazione con le funzioni personalizzate](#)
- [Personalizzazione con le funzioni personali](#)
- [Modalità flash personalizzate](#)

Impostazione delle funzioni personalizzate e personali

- [C.Fn: Funzioni personalizzate](#)
- [P.Fn: Funzioni personali](#)
- [Elenco delle funzioni personalizzate](#)
- [Elenco delle funzioni personali](#)
- [Cancellazione di tutte le funzioni personalizzate/personali](#)

È possibile personalizzare le funzioni dello Speedlite in base alle proprie preferenze di ripresa. Le funzioni a questo scopo sono chiamate funzioni personalizzate e funzioni personali. Le funzioni personali consentono anche una personalizzazione specifica per EL-5.

1. Premere il pulsante <SUB MENU>.

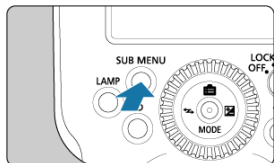

2. Visualizzare la schermata delle funzioni personalizzate.

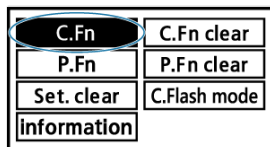

- Premere il joystick verticalmente od orizzontalmente oppure ruotare <⊙> per selezionare <C.Fn>, quindi premere il joystick direttamente verso l'interno.

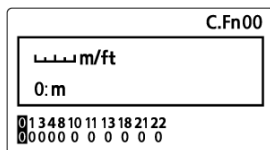

- Viene visualizzata la schermata delle funzioni personalizzate.

3. Selezionare un elemento da impostare.

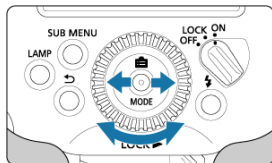

- Premere il joystick orizzontalmente oppure ruotare < Ⓞ > per selezionare l'elemento (numero) da impostare.

4. Modificare l'impostazione.

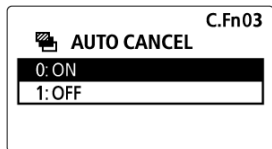

- Premere il joystick direttamente verso l'interno.
- Premere il joystick verticalmente oppure ruotare < Ⓞ > per selezionare un'opzione, quindi premere il joystick direttamente verso l'interno.

1. Premere il pulsante <SUB MENU>.

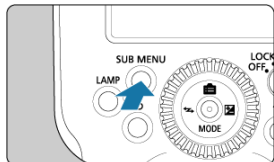

2. Visualizzare la schermata delle funzioni personali.

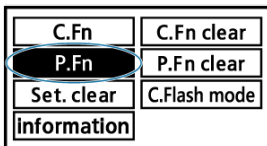





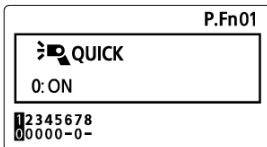









- Selezionare < P.Fn > come nel passaggio 2 per le funzioni personalizzate, quindi premere il joystick direttamente verso l'interno.

3. Impostare la funzione.









- Impostare le funzioni personali come nei passaggi 3-4 per le funzioni personalizzate.

Elenco delle funzioni personalizzate

Numero	Elemento	
C.Fn-00	<  m/ft >	Display indicatore distanza
C.Fn-01	<  >	Spegnimento automatico
C.Fn-03	<  AUTO CANCEL >	Annullamento auto FEB
C.Fn-04	<  >	Sequenza FEB
C.Fn-08	< >  AF >	Attivazione luce AF ausiliaria
C.Fn-10	<   >	Timer spegnimento automatico ricevente
C.Fn-11	<   →  >	Annullamento dello spegnimento automatico del ricevente
C.Fn-13	<  >	Impostazione compensazione esposizione flash
C.Fn-18	< MODELING LAMP >	Attivazione della lampada pilota
C.Fn-21	<  /  /  >	Distribuzione luce
C.Fn-22	<  >	Illuminazione del pannello LCD

Elenco delle funzioni personali

Numero	Elemento	
P.Fn-01	<  QUICK >	Flash rapido
P.Fn-02	<  LINKED SHOT >	Attivazione del flash durante lo scatto sincronizzato
P.Fn-03	<  DIRECT >	Modifica delle impostazioni con il selettore
P.Fn-04	< FEM >	Memoria FE
P.Fn-05	<  >	Segnale acustico
P.Fn-06	< MODELING LAMP  >	Lampada pilota (luminosità)
P.Fn-07	< MODELING LAMP  >	Tempo di accensione della lampada pilota
P.Fn-08	<  CUSTOMIZE DIRECT >	Personalizzazione del joystick

Cancellazione di tutte le funzioni personalizzate/personali

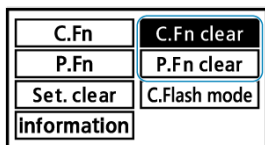

Selezionare < **C.Fn clear** > o < **P.Fn clear** > nella schermata illustrata sopra, quindi selezionare < **OK** > per cancellare tutte le funzioni personalizzate o le funzioni personali.

⚠ Attenzione

- La cancellazione di tutte le funzioni personalizzate non cancella C.Fn-00.

📄 Nota

- È possibile anche impostare o cancellare le funzioni personalizzate dello Speedlite dal menu della fotocamera (🔗).
- Nelle modalità flash personalizzate < **C1** >, < **C2** > e < **C3** >, vengono cancellate tutte le funzioni personalizzate/personali registrate.

Personalizzazione con le funzioni personalizzate

C.Fn-00: m/ft (Display indicatore distanza)

È possibile selezionare metri o piedi per il display indicatore distanza nel pannello LCD.

- 0: m (Metri (m))
- 1: ft (Piedi (ft))

Nota



- L'estremità destra della distanza efficace del flash sul pannello LCD passa a <▶> quando la distanza efficace del flash supera i 18 m / 60 ft.

C.Fn-01: (Spegnimento automatico)

Per risparmiare energia, lo Speedlite si spegne automaticamente se viene lasciato inattivo per circa 90 secondi, ma questa funzione può essere disattivata.

- 0: ON (Attivato)
- 1: OFF (Disattivato)

Nota

- Lo spegnimento automatico ha effetto dopo circa 5 minuti quando lo Speedlite è impostato come trasmittente nella fotografia con flash wireless a trasmissione radio () oppure è configurato per lo scatto sincronizzato ()
- Quando è montato su una fotocamera, lo Speedlite si spegne automaticamente se viene lasciato inattivo per circa 90 secondi dopo che la fotocamera è passata alla modalità di spegnimento automatico.
- Impostando [Off automatico] nella fotocamera su [Disattiva], si disattiva la funzione anche nello Speedlite.

C.Fn-03: AUTO CANCEL (Annullamento auto FEB)

È possibile impostare se annullare automaticamente il bracketing dell'esposizione del flash (FEB) dopo aver eseguito tre scatti con FEB.

- 0: ON (Attivato)
- 1: OFF (Disattivato)

C.Fn-04: (Sequenza FEB)

È possibile modificare la sequenza di ripresa del FEB. 0: Esposizione standard, -: Compensazione negativa (più scuro), e +: Compensazione positiva (più chiaro).

- **0: 0** → - → +
- **1: -** → 0 → +

C.Fn-08: AF (Attivazione luce AF ausiliaria)

- **0: ON (Attivato)**
- **1: OFF (Disattivato)**
Disattiva la luce AF ausiliaria dello Speedlite.

C.Fn-10: (Timer spegnimento automatico ricevente)

È possibile modificare il tempo prima dello spegnimento automatico quando lo Speedlite è impostato come ricevente nella fotografia con flash wireless a trasmissione radio. Quando il ricevente passa alla modalità di spegnimento automatico, sul pannello LCD viene visualizzato <  >. Impostare questa funzione per ciascun ricevente.

- **0: 60 min**
- **1: 10 min**





C.Fn-11: (Annullamento spegnimento automatico ricevente)

I riceventi che sono passati alla modalità di spegnimento automatico nella fotografia con flash wireless possono essere attivati premendo il pulsante del flash di prova del trasmettente.

È possibile modificare il tempo consentito ai riceventi in modalità di spegnimento automatico per accettare questo segnale. Impostare questa funzione per ciascun ricevente.



- **0: 8 h (entro 8 ore)**
- **1: 1 h (entro 1 ora)**

C.Fn-13: (Impostazione compensazione esposizione flash)

- **0:**  +  (pulsante + selettore)
- **1:**  (Impostazione diretta con selettore)
È possibile ruotare <  > per impostare direttamente la quantità di compensazione dell'esposizione flash e la potenza flash, senza prima selezionare <  > con il joystick.

C.Fn-18: MODELING LAMP (Attivazione della lampada pilota)

È possibile selezionare il modo di accensione della lampada pilota.





- **0:** < LAMP > (pulsante)
- **1:** <   x2 > (premere due volte a metà il pulsante di scatto)

Nota

- Il pulsante < LAMP > può ancora essere usato, anche con questa impostazione impostata su [1].
- Si noti che [Macro:On/off lampada fuoco] nei menu della fotocamera si riferisce alla configurazione dell'attivazione della lampada pilota.

C.Fn-21: / / (Distribuzione luce)

È possibile cambiare le caratteristiche di distribuzione della luce (copertura del flash) dello Speedlite relativamente all'angolo di campo della ripresa quando la copertura del flash è impostata su <  > (Automatica).

- **0:**  (Standard)
Viene impostata automaticamente la copertura del flash ottimale per l'angolo di campo della ripresa.
- **1:**  (Priorità numero guida)
Efficace quando si dà priorità alla potenza del flash, anche se i bordi dell'immagine risultano leggermente più scuri che con l'impostazione [0]. La copertura del flash viene impostata automaticamente su una posizione leggermente più vicina al teleobiettivo rispetto all'effettivo angolo di campo della ripresa. La visualizzazione passa a <  >.
- **2:**  (Priorità distribuzione luce)
Efficace nel minimizzare la vignettatura, anche se la distanza del flash è leggermente più breve che con l'impostazione [0]. La copertura del flash viene impostata automaticamente su una posizione leggermente più vicina al grandangolo rispetto all'effettivo angolo di campo della ripresa. La visualizzazione passa a <  >.

C.Fn-22: (Illuminazione pannello LCD)

Il pannello LCD si illumina in risposta all'azionamento di un pulsante o di una ghiera. Questa impostazione di illuminazione può essere modificata.

- **0: 12 sec (illuminato per 12 sec)**
- **1: OFF (Illuminazione pannello disattivata)**
- **2: ON (rimane acceso)**

Personalizzazione con le funzioni personali

P.Fn-01: QUICK (Flash rapido)

È possibile impostare se far scattare il flash (flash rapido) quando la spia di flash pronto lampeggia ancora in rosso (prima della carica completa), in modo da attendere meno tempo per la ricarica.

- **0: ON (Attivato)**
- **1: OFF (Disattivato)**

Attenzione

- L'uso del flash rapido nella ripresa continua () può causare sottoesposizione a causa della ridotta potenza del flash.

P.Fn-02: LINKED SHOT (Il flash si attiva durante lo scatto sincronizzato)

È possibile impostare se far scattare lo Speedlite montato sulla fotocamera nello scatto sincronizzato (). Impostare su ciascuno Speedlite utilizzato nello scatto sincronizzato.

- **0: OFF (Disattivato)**
Lo Speedlite non scatta durante lo scatto sincronizzato.
- **1: ON (Attivato)**
Lo Speedlite scatta durante lo scatto sincronizzato.



Attenzione

- Lo scatto contemporaneo di più Speedlite nello scatto sincronizzato può compromettere l'esposizione adeguata o causare un'esposizione non uniforme.

P.Fn-03: DIRECT (Modifica delle impostazioni con il selettore)

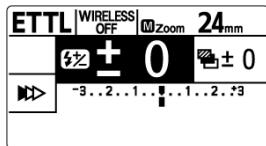
È possibile selezionare se consentire la configurazione diretta dei tipi di funzioni riportate nella figura più in basso semplicemente ruotando <  > in schermate come questa, a cui è possibile accedere premendo il joystick direttamente verso l'interno.



	 ± 0	 ± 0
A	ETTL ± 0	-3..2..1..0..1..2..3
B	ETTL ± 0	-3..2..1..0..1..2..3
C	ETTL ± 0	-3..2..1..0..1..2..3
D	ETTL ± 0	-3..2..1..0..1..2..3
E	ETTL ± 0	-3..2..1..0..1..2..3

- **0: OFF (Disattivato)**

Metodo di funzionamento normale.

- **1: ON (Attivato)**

Abilita la selezione degli elementi di impostazione (per la quantità di compensazione dell'esposizione del flash, la potenza flash manuale, il controllo gruppo di attivazione, il rapporto di flash, le modalità flash nell'attivazione di gruppo, i gruppi di attivazione riceventi e bracketing dell'esposizione del flash) con il joystick e la configurazione diretta semplicemente ruotando <  >.

Nella modalità flash < **MULTI** >, è possibile impostare direttamente la frequenza di flash e il numero di flash.

Attenzione

- Per selezionare un elemento di impostazione nella schermata di impostazione quando P.Fn-03 è impostato su [1], premere il joystick verticalmente od orizzontalmente.

P.Fn-04: FEM (Memoria FE)

È possibile selezionare se aggiornare, in base alla potenza di flash E TTL, la potenza di flash mantenuta in modalità manuale.

- **0: OFF (Disattivato)**
- **1: ON (Attivato)**
- **2: ON / **MODE**E TTL ↔ M**

Nota

- Impostando P.Fn-04 su [2], si limitano le modalità disponibili in < **E TTL** > e < **M** > quando si preme il joystick verso il basso e si seleziona < **MODE** >. Per selezionare un'altra modalità, premere il joystick direttamente verso l'interno per visualizzare la schermata delle impostazioni, premerlo verticalmente od orizzontalmente oppure ruotare <  > per selezionare un elemento, quindi selezionare la modalità.

P.Fn-05: (Segnale acustico)

È possibile abilitare il segnale acustico quando lo Speedlite è completamente carico.

- **0: ON (Attivato)**
Nella ripresa normale (fotografia con flash montato sulla fotocamera), lo Speedlite emette il segnale acustico quando è completamente carico.
Nella fotografia con flash wireless a trasmissione radio, con lo Speedlite impostato come trasmittente, il trasmittente emette il segnale acustico quando tutti gli Speedlite (trasmittenti e riceventi) sono completamente carichi. Il segnale acustico del trasmittente consente di accertare la ricarica dell'intero sistema wireless. Sui riceventi, P.Fn-05 può essere impostato su [0] o [1]. Con gli Speedlite impostati come riceventi wireless nello scatto sincronizzato () , ciascuno Speedlite impostato su [0] emette il segnale acustico quando è completamente carico.
- **1: OFF (Disattivato)**
Lo Speedlite non emette il segnale acustico.

Attenzione

- Anche quando è impostato su [0], lo Speedlite emette il segnale acustico se l'alta temperatura della testina del flash o della batteria limita lo scatto () .

P.Fn-06: MODELING LAMP ☀️ (Lampada pilota (luminosità))

È possibile impostare la luminosità della lampada pilota.

Ruotare < ⌚ > per selezionare un'opzione, quindi premere il joystick direttamente verso l'interno.

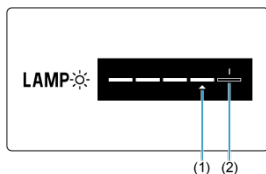

- (1) Posizione del cursore selezionata
(2) Indicatore predefinito

- **LAMP ☀️**: Premere il joystick orizzontalmente oppure ruotare < ⌚ > per impostare la luminosità della lampada pilota.

📌 Nota

- Anche quando la lampada pilota è accesa, è possibile regolare la luminosità premendo il joystick orizzontalmente oppure ruotando < ⌚ >, quindi premendo il joystick direttamente verso l'interno.

P.Fn-07: MODELING LAMP ⌚ (Lampada pilota (tempo di accensione))

È possibile impostare il tempo di accensione della lampada pilota.

- **0: 5 min**
- **1: 30 min**
- **2: Unlimited (Illimitato)**



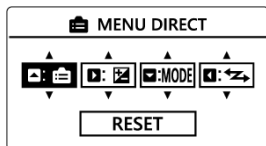

P.Fn-08: CUSTOMIZE DIRECT (Personalizzazione del joystick)

È possibile assegnare le funzioni di uso frequente a posizioni verticali od orizzontali del joystick. Questo semplifica l'accesso alla schermata di impostazione, in quanto è sufficiente premere il joystick nella direzione a cui è assegnata la funzione.

Per selezionare una direzione per l'impostazione, premere il joystick orizzontalmente, e per selezionare la funzione da assegnare, premerlo verticalmente.



● È possibile configurare le seguenti funzioni.

- <  >: Menu diretto
- < **MODE** >: Modalità flash
- <  >: Impostazione dello scatto wireless/sincronizzato
- <  >: Impostazione della compensazione dell'esposizione del flash/della potenza del flash
- < **ZOOM** >: Zoom flash
- < **SYNC** >: Sincronizzazione dell'otturatore
- <  >: Intensità della lampada pilota

Nota

- Per ripristinare i valori predefiniti di tutte le impostazioni personalizzate, premere il joystick orizzontalmente, selezionare **[RESET]**, quindi premere il joystick direttamente verso l'interno.

Modalità flash personalizzate

- [Registrazione delle modalità flash personalizzate](#)
- [Annullamento dell'aggiornamento automatico](#)
- [Cancellazione delle modalità flash personalizzate registrate](#)
- [Collegamento con le modalità di scatto della fotocamera](#)

Lo Speedlite può essere utilizzato con impostazioni per le modalità flash e le funzioni wireless che è possibile registrare anticipatamente.

Nota

- Inizialmente, le modalità flash personalizzate sono le seguenti.
 - C1: E TTL
 - C2: E TTL
 - C3: Attivazione di gruppo, impostato come trasmittente

1. Selezionare <MODE> con il joystick.

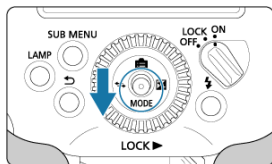

2. Impostare la modalità flash.

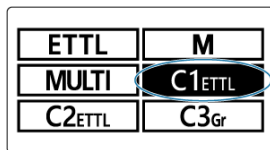

- Premere il joystick verticalmente od orizzontalmente oppure ruotare < Ⓞ > per selezionare < C1 >, < C2 > o < C3 >, quindi premere il joystick direttamente verso l'interno.
- Le descrizioni vicino a < C1 >-< C3 > variano a seconda delle impostazioni registrate.

Registrazione delle modalità flash personalizzate

È possibile registrare le impostazioni correnti dello Speedlite quali le funzioni generali del flash, le funzioni personalizzate (tranne C.Fn-00) (☑) e le funzioni personali (☑) come modalità flash personalizzate assegnate alle modalità < C1 >-< C3 >.

1. Premere il pulsante < SUB MENU >.

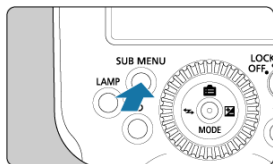

2. Selezionare < C.Flash mode >.

C.Fn	C.Fn clear
P.Fn	P.Fn clear
Set. clear	C.Flash mode
information	

- Premere il joystick verticalmente od orizzontalmente oppure ruotare < Ⓞ > per selezionare < C.Flash mode >, quindi premere il joystick direttamente verso l'interno.

3. Scegliere una modalità flash personalizzata in cui registrare le impostazioni.

C.Flash mode	
C1 Register	C1 Clear
C2 Register	C2 Clear
C3 Register	C3 Clear
C.Flash mode settings	

- Premere il joystick verticalmente od orizzontalmente oppure ruotare < Ⓞ > per selezionare < C1 register >, < C2 register > o < C3 register >, quindi premere il joystick direttamente verso l'interno.

4. Registrare gli elementi desiderati.

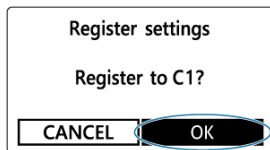

- Premere il joystick orizzontalmente oppure ruotare < Ⓢ > per selezionare < **OK** >, quindi premere il joystick direttamente verso l'interno.

Annullamento dell'aggiornamento automatico

Se si cambia un'impostazione durante la ripresa in modalità flash personalizzata, la modalità può essere aggiornata automaticamente con la nuova impostazione. Per impostazione predefinita, questa funzione è abilitata (< >).

1. Premere il pulsante < SUB MENU >.

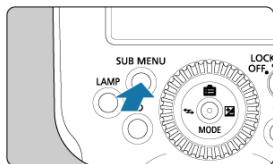

2. Selezionare < C.Flash mode >.

C.Fn	C.Fn clear
P.Fn	P.Fn clear
Set. clear	C.Flash mode
information	

- Premere il joystick verticalmente od orizzontalmente oppure ruotare <  > per selezionare < C.Flash mode >, quindi premere il joystick direttamente verso l'interno.

3. Selezionare < C.Flash mode settings >.

C.Flash mode	
C1 Register	C1 Clear
C2 Register	C2 Clear
C3 Register	C3 Clear
C.Flash mode settings	

- Premere il joystick verticalmente od orizzontalmente oppure ruotare <  > per selezionare < C.Flash mode settings >, quindi premere il joystick direttamente verso l'interno.

4. Selezionare < Auto update set >.

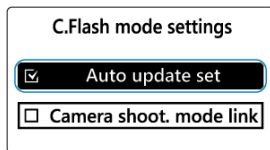

- Premere il joystick verticalmente oppure ruotare <  > per selezionare < Auto update set >, quindi premere il joystick direttamente verso l'interno.

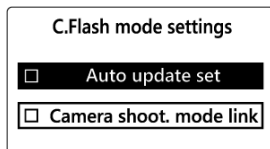

- La visualizzazione passa quindi a < Auto update set >.

Cancellazione delle modalità flash personalizzate registrate

Nella schermata del passaggio 3 in [Registrazione delle modalità flash personalizzate](#), selezionare la modalità flash personalizzata da cancellare (< **C1 clear** >, < **C2 clear** > o < **C3 clear** >). Vengono cancellate le funzioni generali del flash, le funzioni personalizzate (tranne C.Fn-00) (☒) e le funzioni personali (☒).

Collegamento con le modalità di scatto della fotocamera

Le modalità flash personalizzate possono essere utilizzate in combinazione con le modalità di scatto personalizzate della fotocamera. Per le istruzioni relative alla fotocamera, fare riferimento al Manuale di istruzioni della fotocamera.

Le modalità flash disponibili variano a seconda della modalità di scatto della fotocamera. [Lettura flash E-TTL II], [Flash manuale] e [Flash MULTI (stroboscopico)] sono disponibili nelle modalità <Fv>, <P>, <Tv>, <Av>, <M> e <Bulb (B)> (Zona creativa). Quando la fotocamera è in una modalità di scatto personalizzata (<C1>-<C3>), lo Speedlite passa alla modalità flash personalizzata corrispondente.

1. Premere il pulsante <SUB MENU>.

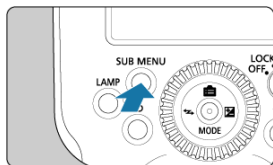

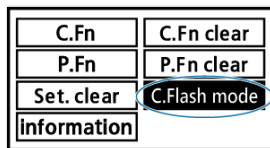

2. Selezionare <C.Flash mode>.

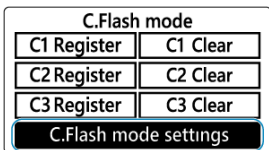

- Premere il joystick verticalmente od orizzontalmente oppure ruotare <⊙> per selezionare <C.Flash mode>, quindi premere il joystick direttamente verso l'interno.

3. Selezionare < **C.Flash mode settings** >.



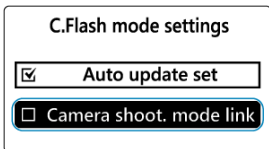

- Premere il joystick verticalmente od orizzontalmente oppure ruotare <  > per selezionare < **C.Flash mode settings** >, quindi premere il joystick direttamente verso l'interno.

4. Selezionare < **Camera shoot. mode link** >.

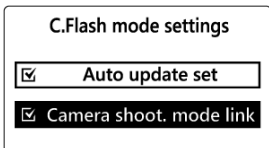

- Premere il joystick verticalmente oppure ruotare <  > per selezionare < **Camera shoot. mode link** >, quindi premere il joystick direttamente verso l'interno.



- La visualizzazione passa quindi a <  **Camera shoot. mode link** >.

 **Attenzione**

- Quando il ruolo di ricevente è registrato in una modalità flash personalizzata, tale modalità non può essere collegata alle modalità di scatto della fotocamera.



Nota

- Le modalità flash personalizzate possono essere collegate alle modalità della fotocamera solo quando lo Speedlite viene usato con fotocamere dotate delle modalità di scatto personalizzate.
- Le modalità di scatto e flash personalizzate aventi lo stesso numero sono collegate. Quando si usa lo Speedlite con fotocamere senza modalità di scatto personalizzata < **C3** >, la modalità flash personalizzata dello Speedlite < **C3** > non è disponibile.
- Quando le modalità flash dello Speedlite sono collegate alle modalità di scatto della fotocamera, le icone della modalità flash (< **C1** >, < **C2** > e < **C3** >) sono visualizzate con una linea tratteggiata e non possono essere selezionate.

Riferimenti

Questo capitolo descrive il sistema flash e include alcune domande frequenti.

- [Limitazione dell'attivazione del flash a causa dell'aumento di temperatura](#)
- [Guida alla risoluzione dei problemi](#)
- [Specifiche tecniche](#)
- [Accessori](#)

Limitazione dell'attivazione del flash a causa dell'aumento di temperatura

 [Avviso di aumento della temperatura](#)

 [Numero di flash continui e tempo di riposo](#)



L'uso ripetuto del flash continuo, del flash stroboscopico o del flash di riempimento a brevi intervalli può far aumentare la temperatura della testina del flash, della batteria e delle aree vicine al vano della batteria.

Lo scatto ripetuto del flash aumenta gradualmente l'intervallo di scatto, fino a circa 4 secondi per evitare che il surriscaldamento possa usurare o danneggiare la testa del flash. Se si continua a scattare in questo stato, lo scatto del flash viene limitato automaticamente.

Quando lo scatto del flash è limitato, viene visualizzata un'icona di avviso di alta temperatura e l'intervallo di scatto della fotografia con flash viene automaticamente impostato a circa 8 o 20 secondi (rispettivamente livello 1 e livello 2).

Avviso di aumento della temperatura

A ciascuno dei due livelli, con l'aumento della temperatura interna, viene visualizzata una diversa icona di avviso. Se si continua a scattare dopo aver raggiunto il livello 1, lo stato passa al livello 2.



Visualizzazione / Segnale acustico	Livello 1 (intervallo di scatto: circa 8 secondi)	Livello 2 (intervallo di scatto: circa 20 secondi)
Icona		
Illuminazione del pannello LCD	Accesa	Lampeggia
Segnale acustico	Quando P.Fn-05 è impostato su [0]: Segnale acustico di avviso	

Avviso di aumento temperatura della lampada pilota

Quando la lampada pilota diventa molto calda, viene visualizzato il seguente avviso. Per cancellare l'avviso, premere il joystick direttamente verso l'interno oppure premere il pulsante <  >.



La lampada pilota può ridurre la sua luminosità o si può spegnere se la temperatura ambiente circostante aumenta troppo.

Visualizzazione	Livello 1		Livello 2	
	Icona			
	Quando accesa	Quando spenta	Quando accesa	Quando spenta
Luminosità	Quando è impostata la luminosità massima: attenuata		Spento	

Avvertenza aumento temperatura della batteria

Quando la batteria diventa molto calda, viene visualizzata la seguente icona. Dopodiché il display ritorna allo stesso stato dell'avviso di aumento della temperatura ().

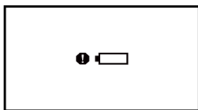

Numero di flash continui e tempo di riposo

La seguente tabella indica il numero di flash continui stimati fino alla visualizzazione dell'avviso di livello 1 e del tempo di riposo richiesto stimato prima di poter riprendere la normale fotografia con flash.

Funzione	Numero di flash continui stimati fino all'avviso di livello 1		Tempo di riposo richiesto stimato
	Copertura flash		
	14 mm*1, 24 mm–28 mm	35–200 mm	
Continuo, alla massima potenza (🔧)	40 volte o più	85 volte o più	Almeno 40 minuti
Flash di riempimento (🔧)			
Flash stroboscopico (🔧)	Varia a seconda delle condizioni di scatto		-

* Come misurato nella modalità flash manuale secondo gli standard di test di Canon.

* Usando una batteria LP-EL nuova e completamente carica

* 1: Quando si utilizza il pannello largo

Attenzione

- **Non toccare la testina del flash, la batteria o l'area vicina al vano della batteria dopo aver effettuato flash continui.**

Dopo l'uso ripetuto del flash continuo o del flash di riempimento a brevi intervalli, non toccare la testa del flash, la batteria o l'area vicina al vano della batteria. La testina del flash, la batteria e l'area vicina al vano della batteria potrebbero diventare molto calde e comportare così il rischio di causare ustioni.

⚠ Attenzione

- Non aprire o chiudere il coperchio del vano della batteria mentre lo scatto del flash è limitato. Ciò annulla la limitazione allo scatto del flash, ed è potenzialmente molto pericoloso.
- L'intervallo di scatto aumenta all'aumentare della temperatura della testina del flash, anche se non è stato visualizzato l'avviso di livello 1.
- Dopo che appare l'avviso di livello 1, smettere di usare lo Speedlite per almeno 40 minuti.
- Anche se si smette di far scattare il flash dopo la visualizzazione dell'avviso di livello 1, l'avviso di livello 2 potrebbe venire visualizzato comunque.
- La fotografia con flash in modalità flash <ETTL> o ad alte temperature può limitare il numero dei flash prima di quanto indicato nella tabella.
- Per le precauzioni relative al numero di flash, vedere [Precauzioni per lo scatto continuo del flash](#), [Flash stroboscopico](#) e [Flash di riempimento](#).
- In rari casi, fattori ambientali quali temperature elevate possono impedire lo scatto.
- Lo Speedlite non emette il segnale acustico quando P.Fn-05 è impostato su [1] (☑), anche se lo scatto è limitato.
- L'illuminazione del pannello LCD non dà alcun avviso quando C.Fn-22 è impostato su [1] (☑), anche se la testina del flash diventa molto calda.

Guida alla risoluzione dei problemi

- [☑ Problemi relativi all'alimentazione](#)
- [☑ Fotografia con flash normale](#)
- [☑ Fotografia con flash wireless a trasmissione radio](#)
- [☑ Scatto sincronizzato](#)

Risolvere i problemi dello Speedlite come descritto in questa sezione. Se il problema persiste, contattare un Centro di assistenza Canon.

Problemi relativi all'alimentazione

Le batterie non possono essere caricate con il caricabatterie.

- Le batterie non vengono ricaricate fino a quando la capacità restante non è inferiore al 90% circa.
- Utilizzare esclusivamente batterie Canon LP-EL originali.

La spia del caricabatterie lampeggia rapidamente.

- Il lampeggio arancione, rapido e costante della spia indica che un circuito di protezione ha impedito la ricarica perché (1) è presente un problema della batteria o del caricabatterie, oppure perché (2) la comunicazione con una batteria non di Canon non è riuscita. Nel caso (1), scollegare il caricabatterie, reinserire la batteria e attendere 2–3 minuti prima di ricollegare il caricabatterie. Se il problema persiste, contattare un Centro di assistenza Canon.

La spia del caricabatterie non lampeggia.

- Per sicurezza, se nel caricabatterie vengono inserite batterie molto calde, queste non vengono caricate, e la spia rimane spenta. La ricarica si arresta automaticamente anche se la batteria diventa calda per qualsiasi motivo, e in tal caso la spia lampeggia continuamente. La ricarica riprende automaticamente quando la batteria si è raffreddata.

Appare [Cannot communicate with battery Use this battery?].



- La batteria potrebbe essere danneggiata. In tal caso, acquistarne una sostitutiva.
- Per sicurezza, è consigliabile utilizzare una batteria Canon LP-EL originale.
- Come meccanismo di sicurezza, la ricarica del flash richiede più tempo se si continua a utilizzare una batteria che non risponde.
- Reinserrire la batteria (🔧).
- Se i contatti elettrici sono sporchi, pulirli con un panno morbido.

La batteria esaurisce rapidamente la carica.

- Utilizzare una batteria completamente carica (🔧).
- Le prestazioni della batteria potrebbero essere peggiorate. Vedere [Verifica delle informazioni sulla batteria](#) e accertare se siano presenti problemi di prestazioni della batteria. Se le prestazioni della batteria non sono ottimali, acquistarne una sostitutiva.
- Le seguenti operazioni scaricano la batteria più rapidamente.
 - Accensione prolungata della lampada pilota
 - Utilizzo delle funzioni wireless
 - Scatto ripetuto del flash di riempimento

Lo Speedlite si spegne da solo.

- La funzione di spegnimento automatico è stata attivata. Per evitare lo spegnimento automatico, impostare C.Fn-01 su [1] nella schermata delle funzioni personalizzate (🔧).

L'unità non si accende.

- Controllare se il coperchio del vano della batteria è chiuso (🔗).
- Sostituire la batteria con una nuova.

Lo Speedlite non scatta.

- Inserire a fondo il piedino di montaggio nell'attacco a slitta alimentata della fotocamera e far scorrere a destra la levetta di blocco per fissare lo Speedlite sulla fotocamera (🔗).
- Se < **CHARGE** > rimane visualizzato anche dopo circa 15 secondi, sostituire la batteria (🔗).
- Rimuovere eventuali materiali estranei dai contatti tra lo Speedlite e la fotocamera usando un soffiatore disponibile in commercio o uno strumento simile.
- Se i contatti tra lo Speedlite e la fotocamera (🔗) si bagnano, spegnere lo Speedlite e lasciarli asciugare.
- Dopo lo scatto continuo in un breve periodo di tempo, l'intervallo di scatto aumenta (🔗), e ciò causa l'aumento della temperatura della testina del flash e la limitazione dello scatto del flash.
- Per sicurezza, le batterie molto calde non vengono caricate. La ricarica si arresta automaticamente anche se la batteria diventa calda per qualsiasi motivo. La ricarica riprende automaticamente quando la batteria si è raffreddata (🔗).

Lo Speedlite si spegne da solo.

- Si è attivata la funzione di spegnimento automatico dello Speedlite (🔗). Premere a metà il pulsante di scatto oppure premere il pulsante del flash di prova (🔗).

Le immagini sono sottoesposte o sovraesposte.

- Se il soggetto principale appare molto scuro o molto chiaro, impostare la compensazione dell'esposizione flash (🔗).
- Se nella foto sono presenti oggetti molto riflettenti, usare il blocco FE (🔗).
- Con la sincronizzazione ad alta velocità, maggiore è la velocità dell'otturatore, minore è il numero guida corrispondente. Avvicinarsi al soggetto (🔗).

La parte inferiore della fotografia è scura.

- Riprendere da una distanza di almeno 0,5 m / 1,6 ft. dal soggetto.
- Se si scatta entro 1 m / 3,3 ft. dal soggetto, abbassare l'angolo di rimbalzo di 7° (🔗).
- Rimuovere il coperchio dell'obiettivo, se presente.

Le aree periferiche della fotografia sono scure.

- Impostare la copertura del flash su < **A** > (Automatica) (🔗).
- Quando si imposta manualmente la copertura flash, impostare una copertura del flash più ampia dell'angolo di campo della ripresa (🔗).
- Assicurarsi che C.Fn-21 non sia impostato su [1] (🔗).

Le fotografie sono molto sfocate.

- La ripresa in modalità AE priorità diaframma < **Av** > in condizioni di bassa luminosità fa attivare automaticamente lo scatto a sincronizzazione lenta, che comporta velocità dell'otturatore più basse. Utilizzare un cavalletto o impostare la modalità di scatto sul programma AE < **P** > o sulla modalità completamente automatica (🔗). È possibile anche impostare la velocità di sincronizzazione del flash nell'impostazione della fotocamera [Veloc. sincro flash modo Av] (🔗).

La copertura del flash non viene impostata automaticamente.

- Impostare la copertura del flash su < **A** > (Automatica) (🔗).
- Inserire a fondo il piedino di montaggio nell'attacco a slitta alimentata della fotocamera e far scorrere a destra la levetta di blocco per fissare lo Speedlite sulla fotocamera (🔗).

La copertura del flash non può essere impostata manualmente.

- Ritirare il pannello largo (🔗).

Non è possibile impostare le funzioni.

- Impostare la modalità di scatto della fotocamera su < **Fv** >, < **P** >, < **Tv** >, < **Av** >, < **M** > o < **Bulb (B)** > (Zona creativa).
- Impostare l'interruttore di accensione dello Speedlite su < **ON** > anziché su < **LOCK** > (🔗).

La lampada pilota non si accende.

- Se la lampada pilota si spegne, smettere di usare lo Speedlite per 40 minuti. Se il problema persiste, contattare un Centro di assistenza Canon.

Non è possibile regolare la potenza del flash dalla luce AF ausiliaria.

- La potenza del flash è fissa per EOS R3, EOS R7 ed EOS R10. Per le altre fotocamere con slitta multifunzione, la potenza del flash viene regolata automaticamente per adattarsi alla luminosità.

I riceventi non scattano o scattano inaspettatamente alla massima potenza.

- Impostare il trasmettente su <(☑) **SENDER**> e i riceventi su <(☑) **RECEIVER**> (☑).
- Usare le stesse impostazioni dei canali di trasmissione e degli ID radio wireless sul trasmettente e sui riceventi (☑).
- Assicurarsi che i riceventi si trovino entro il raggio di trasmissione del trasmettente (☑).
- Eseguire la scansione dei canali di trasmissione e impostare il canale con il segnale più forte (☑).
- Per quanto possibile, posizionare i riceventi in linea di vista diretta rispetto al trasmettente.
- Accertare che i riceventi siano rivolti verso il trasmettente.
- Il flash incorporato della fotocamera non può essere usato come trasmettente nella fotografia con flash wireless a trasmissione radio.

Le fotografie sono sovraesposte.

- Quando si usa l'autoflash con tre gruppi di scatto (A-C), non scattare con il gruppo di scatto C puntato verso il soggetto principale (☑).
- Quando si scatta con ciascun gruppo di scatto impostato in una propria modalità di scatto, non far scattare più gruppi di scatto in modalità <**ETTL**> quando puntano tutti verso il soggetto principale (☑).

Viene visualizzato <(⚠) Tv >.

- Impostare la velocità dell'otturatore più lenta di uno step rispetto alla velocità otturatore massima di sincronizzazione flash (☑).

L'illuminazione del pannello LCD si attiva e si disattiva.

- Il pannello LCD del trasmettente si accende o si spegne in base allo stato di carica dei riceventi (gruppo di attivazione). Vedere [Illuminazione del pannello LCD](#).

Non viene ottenuta l'esposizione standard, oppure l'esposizione non è uniforme.

- Lo scatto contemporaneo di più Speedlite nello scatto sincronizzato può compromettere l'esposizione adeguata o causare un'esposizione non uniforme. È possibile far scattare solo uno Speedlite, oppure utilizzare il timer automatico per far scattare più unità in tempi diversi.

Specifiche tecniche

Tipo

Tipo	Speedlite con autoflash E-TTL II/E-TTL e attacco a piede
Fotocamere compatibili	Fotocamere EOS dotate di slitta multifunzione e firmware compatibile con EL-5 * Per i dettagli, visitare il sito web di Canon (G).

Testina del flash

Numero guida flash normale
Numero guida massimo (a circa ISO 100)

Distribuzione luce	Unità di mis.	Copertura flash									
		14 mm*1	24 mm	28 mm	35 mm	50 mm	70 mm	80 mm	105 mm	135 mm	200 mm
Standard	m	14,8	28,7	30,0	36,0	42,7	47,1	49,1	53,9	55,4	60,0
	ft.	48,6	94,2	98,4	118,1	140,1	154,5	161,1	176,8	181,8	196,9
Priorità numero guida	m		36,0	36,0	42,7	49,1	53,9	55,4	60,0	60,0	60,0
	ft.		118,1	118,1	140,1	161,1	176,8	181,8	196,9	196,9	196,9
Copertura uniforme	m		28,7	28,7	28,7	36,0	37,0	37,0	43,9	47,1	50,0
	ft.		94,2	94,2	94,2	118,1	121,4	121,4	144,0	154,5	164,0

* 1: Quando si utilizza il pannello largo

Numero guida sincronizzazione ad alta velocità
Numero guida massimo (a circa ISO 100)

Tempo di posa	Unità di mis.	Copertura flash									
		14 mm*1	24 mm	28 mm	35 mm	50 mm	70 mm	80 mm	105 mm	135 mm	200 mm
1/125	m	8,4	16,4	17,1	20,5	24,4	26,9	28,0	30,8	31,6	34,2
	ft.	27,7	53,7	56,2	67,4	79,9	88,2	91,9	100,9	103,7	112,3
1/250	m	6,7	13,0	13,6	16,3	19,3	21,3	22,2	24,4	25,1	27,2
	ft.	22,0	42,7	44,6	53,5	63,5	70,0	73,0	80,1	82,4	89,2
1/500	m	4,7	9,2	9,6	11,5	13,7	15,1	15,7	17,3	17,7	19,2
	ft.	15,6	30,2	31,5	37,8	44,9	49,5	51,6	56,7	58,2	63,1
1/1000	m	3,4	6,5	6,8	8,2	9,7	10,7	11,1	12,2	12,6	13,6
	ft.	11,0	21,3	22,3	26,8	31,7	35,0	36,5	40,1	41,2	44,6
1/2000	m	2,4	4,6	4,8	5,8	6,8	7,5	7,9	8,6	8,9	9,6
	ft.	7,8	15,1	15,8	18,9	22,4	24,8	25,8	28,3	29,1	31,5
1/4000	m	1,7	3,3	3,4	4,1	4,8	5,3	5,6	6,1	6,3	6,8
	ft.	5,5	10,7	11,1	13,4	15,9	17,5	18,2	20,0	20,6	22,3
1/8000	m	1,2	2,3	2,4	2,9	3,4	3,8	3,9	4,3	4,4	4,8
	ft.	3,9	7,5	7,9	9,5	11,2	12,4	12,9	14,2	14,6	15,8

* 1: Quando si utilizza il pannello largo

Numero guida

Numero guida flash manuale

Numero guida massimo (a circa ISO 100)

Potenza flash	Unità di mis.	Copertura flash									
		14 mm ^{*1}	24 mm	28 mm	35 mm	50 mm	70 mm	80 mm	105 mm	135 mm	200 mm
1/1	m	14,8	28,7	30,0	36,0	42,7	47,1	49,1	53,9	55,4	60,0
	ft.	48,6	94,2	98,4	118,1	140,1	154,5	161,1	176,8	181,8	196,9
1/2	m	10,5	20,3	21,2	25,5	30,2	33,3	34,7	38,1	39,2	42,4
	ft.	34,4	66,6	69,6	83,7	99,1	109,3	113,8	125,0	128,6	139,1
1/4	m	7,4	14,4	15,0	18,0	21,4	23,6	24,6	27,0	27,7	30,0
	ft.	24,3	47,2	49,2	59,1	70,2	77,4	80,7	88,6	90,9	98,4
1/8	m	5,2	10,1	10,6	12,7	15,1	16,7	17,4	19,1	19,6	21,2
	ft.	17,1	33,1	34,8	41,7	49,5	54,8	57,1	62,7	64,3	69,6
1/16	m	3,7	7,2	7,5	9,0	10,7	11,8	12,3	13,5	13,9	15,0
	ft.	12,1	23,6	24,6	29,5	35,1	38,7	40,4	44,3	45,6	49,2
1/32	m	2,6	5,1	5,3	6,4	7,5	8,3	8,7	9,5	9,8	10,6
	ft.	8,5	16,7	17,4	21,0	24,6	27,2	28,5	31,2	32,2	34,8
1/64	m	1,9	3,6	3,8	4,5	5,3	5,9	6,1	6,7	6,9	7,5
	ft.	6,2	11,8	12,5	14,8	17,4	19,4	20,0	22,0	22,6	24,6
1/128	m	1,3	2,5	2,7	3,2	3,8	4,2	4,3	4,8	4,9	5,3
	ft.	4,3	8,2	8,9	10,5	12,5	13,8	14,1	15,7	16,1	17,4
1/256 ^{*2}	m	0,9	1,8	1,9	2,3	2,7	2,9	3,1	3,4	3,5	3,8
	ft.	3,0	5,9	6,2	7,5	8,9	9,5	10,2	11,2	11,5	12,5
1/512 ^{*2}	m	0,7	1,3	1,3	1,6	1,9	2,1	2,2	2,4	2,4	2,7
	ft.	2,3	4,3	4,3	5,2	6,2	6,9	7,2	7,9	7,9	8,9
1/1024 ^{*2}	m	0,5	0,9	0,9	1,1	1,3	1,5	1,5	1,7	1,7	1,9
	ft.	1,6	3,0	3,0	3,6	4,3	4,9	4,9	5,6	5,6	6,2

* 1: Quando si utilizza il pannello largo

* 2: Non disponibile nella sincronizzazione ad alta velocità

Copertura flash
(lunghezza focale; per full-frame 35 mm)

14 mm	Pannello largo: Manuale * L'angolo di campo degli obiettivi EF15mm f/2.8 Fisheye o EF8-15mm f/4L Fisheye USM non è supportato
24 mm	
28 mm	Zoom
35 mm	
50 mm	• A: Auto La copertura del flash viene impostata automaticamente, tenendo conto delle impostazioni [Zoom auto per dim. sensore] e [Distribuzione luce] alla lunghezza focale dell'obiettivo
70 mm	
80 mm	• M: Manuale La copertura del flash è impostata manualmente * Le impostazioni [Zoom auto per dim. sensore] e [Distribuzione luce] non vengono prese in considerazione
105 mm	
135 mm	
200 mm	

Angolo di rimbalzo	Direzione rimbalzo		Angolo di rimbalzo (ca.)					
	Su	0°	45°	60°	75°	90°	120°	
	Giù		7°					
	Sinistra	0°	60°	75°	90°	120°	150°	180°
	Destra		60°	75°	90°	120°	150°	180°
Durata flash	Flash normale							
	Potenza flash	Durata flash (circa, sec.)	Potenza flash	Durata flash (circa, sec.)				
	1/1	1/710	1/64	1/18640				
	1/2	1/1310	1/128	1/23650				
	1/4	1/2610	1/256	1/29050				
	1/8	1/4890	1/512	1/35330				
	1/16	1/7990	1/1024	1/46290				
	1/32	1/13250						
Trasmissione di dati di temperatura di colore	Supportato							

Controllo dell'esposizione

Modalità flash (modalità di controllo dell'esposizione)	Modalità flash e funzioni disponibili				
	Modalità flash	Compensazione esposizione flash	Bracketing dell'esposizione flash (FEB)	Blocco dell'esposizione del flash (blocco FE)	Wireless con trasmissione radio
	Autoflash E-TTL II/E-TTL* ¹	o	o	o	o
	Flash manuale				o
	Flash stroboscopico				o
	Attivazione di gruppo* ²	o	o	o* ³	o
Modalità flash personalizzata	In base alla modalità flash registrata				
	<p>* 1: impostato automaticamente quando la modalità di scatto della fotocamera è impostata sulle modalità Zona di base</p> <p>* 2: può essere impostato solo quando Speedlite viene utilizzato come trasmettente nel funzionamento wireless con trasmissione radio</p> <p>* 3: solo gruppi impostati su autoflash E-TTL II/E-TTL</p>				
Distanza efficace flash	Gamma interblocco attenuazione nelle seguenti condizioni				
	<ul style="list-style-type: none"> • Dimensioni del sensore: 35 mm full frame • Copertura flash: 50 mm • Valore di apertura: f/1,4 • ISO 100 • Distribuzione luce: standard 				
	Condizioni per l'attivazione del flash		Distanza efficace flash (circa)		
	Flash normale (spia di flash pronto: accesa)		0,5–30,5 m / 1,6–100,1 ft.		
	Flash rapido (spia di flash pronto: lampeggiante)		0,5–18,6 m / 1,6–61,0 ft.		
Sincronizzazione ad alta velocità (velocità dell'otturatore: 1/250 sec.)		0,5–13,7 m / 1,6–44,9 ft.			
Compensazione esposizione flash	±3 stop (con incrementi di 1/3 di stop o 1/2 stop)				
	<p>* La compensazione dell'esposizione del flash dello Speedlite ha la precedenza se la compensazione è impostata anche sulla fotocamera</p> <p>* Per abilitare la compensazione dell'esposizione del flash della fotocamera, impostare la compensazione dell'esposizione del flash dello Speedlite a 0</p>				
Bracketing dell'esposizione flash (FEB)	±3 stop (con incrementi di 1/3 di stop o 1/2 stop)				
	<p>* L'annullamento automatico FEB avviene dopo tre scatti</p> <p>* Il FEB può essere usato in combinazione con la compensazione dell'esposizione flash o il blocco FE.</p>				
Blocco dell'esposizione del flash (blocco FE)	Supportato				
Memoria FE	Supportato				

Sincronizzazione	Wireless	Modalità flash	Sinc. prima tendina	Sinc. seconda tendina	Sincronizzazione ad alta velocità
	OFF	Autoflash E-TTL II/ E-TTL	o	o	o
		Flash manuale	o	o	o
		Flash stroboscopico	o		
	Trasmissione radio wireless (trasmittente)	Autoflash E-TTL II/ E-TTL	o	o	o
		Flash manuale	o	o	o
		Flash stroboscopico	o		
Attivazione di gruppo		o	o	o	
Lampada pilota	Supportato				
Flash di riempimento	Non supportato * Quando montato su una fotocamera				

Ricarica del flash

Tempo di ricarica	Alimentazione elettrica	Tempo di ricarica (ca.)		
		Flash normale	Flash rapido	
	Batteria LP-EL	0,1–1,2 sec.	0,1–1,0 sec.	
* Usando una batteria LP-EL nuova e completamente carica * Basato sugli standard di test Canon				
Indicazione Flash - pronto		Flash normale (completamente carico)	Flash rapido	Ricarica in corso
	Spia di flash pronto	illuminato in rosso	Lampeggiante in rosso (8 Hz)	Off
	illuminazione del pannello LCD	Non visualizzato	Non visualizzato	CHARGE Livello di ricarica indicato in un intervallo da 1 a 5
	Segnale acustico*1	SI*2	SI*3	—
* 1: con la funzione personale P.Fn-05 (segnale acustico) impostata su ON * 2: con la funzione personale P.Fn-01 (flash rapido) impostata su OFF * 3: con la funzione personale P.Fn-01 (flash rapido) impostata su ON				

Luce AF ausiliaria

<p>Modalità LED</p>	<p>La luce AF ausiliaria non viene utilizzata in queste condizioni</p> <ul style="list-style-type: none"> - Obiettivo montato: impostato sulla modalità < MF > - Fotocamera: impostata su [AF Servo], [Scatto luce AF ausiliaria] impostato su [Disattiva] <ul style="list-style-type: none"> • Luce emessa Luce visibile (dai LED bianchi) • Sistema AF compatibile Dual Pixel CMOS AF • Gamma effettiva <table border="1" data-bbox="271 336 938 391"> <thead> <tr> <th>Punti AF</th> <th>Gamma effettiva (ca.)</th> </tr> </thead> <tbody> <tr> <td>Al centro</td> <td>0,6–10 m / 2,0–32,8 ft.</td> </tr> </tbody> </table> <p>* Lunghezza focale obiettivi: 24 mm o più * Direzione di emissione: dalla testina del flash con angolo di rimbalzo di 0°</p>	Punti AF	Gamma effettiva (ca.)	Al centro	0,6–10 m / 2,0–32,8 ft.
Punti AF	Gamma effettiva (ca.)				
Al centro	0,6–10 m / 2,0–32,8 ft.				
<p>Modalità di scatto intermittente del flash</p>	<p>La luce AF ausiliaria intermittente non viene utilizzata in queste condizioni</p> <ul style="list-style-type: none"> - Obiettivo montato: impostato sulla modalità < MF > - Fotocamera: impostata su [AF Servo], [Scatto luce AF ausiliaria] impostato su [Disattiva] o [Solo luce AF LED ausilar.] <ul style="list-style-type: none"> • Luce emessa Luce visibile • Sistema AF compatibile Dual Pixel CMOS AF • Gamma effettiva <table border="1" data-bbox="271 685 938 741"> <thead> <tr> <th>Punti AF</th> <th>Gamma effettiva (ca.)</th> </tr> </thead> <tbody> <tr> <td>Al centro</td> <td>0,6–10 m / 2,0–32,8 ft.</td> </tr> </tbody> </table> <p>* Lunghezza focale obiettivi: 24 mm o più * Direzione di emissione: dalla testina del flash con angolo di rimbalzo di 0°</p>	Punti AF	Gamma effettiva (ca.)	Al centro	0,6–10 m / 2,0–32,8 ft.
Punti AF	Gamma effettiva (ca.)				
Al centro	0,6–10 m / 2,0–32,8 ft.				

Funzioni wireless mediante trasmissione radio

Impostazioni wireless	Trasmittente	Supportato * Le unità secondarie e aggiuntive fungono da trasmettenti secondari e visualizzano l'icona "TRASMETTENTI SECONDARI" * I ricevitori non possono controllare a distanza i trasmettenti secondari
	Ricevente	Supportato
Funzioni di comunicazione	Conformità agli standard	IEEE 802.15.4, ARIB STD-T66
	Metodo di comunicazione	Modulazione primaria: OQPSK Modulazione secondaria: DS-SS
	Frequenza di trasmissione	2405-2475 MHz
	Canale	Canale 1-15 Impostazione: Automatica/Manuale
	ID radio wireless	0000-9999 Impostazione: Manuale
	Raggio di trasmissione^{*1, 2}	Circa 30 m / 98,4 ft.
	Gruppi	Fino a 5 gruppi (A/B/C/D/E) * Le unità trasmettenti sono impostate sul gruppo A
	Unità massime per la comunicazione	Fino a 16 trasmettenti e ricevitori in totale
	Max. unità trasmettenti	Fino a 15 unità * Le unità secondarie e aggiuntive servono come trasmettenti secondarie
	Max. unità ricevitori	Fino a 15 unità
	<p>* 1: in assenza di ostacoli o ostruzioni tra le unità trasmettenti e ricevitori e senza interferenze radio con altri dispositivi</p> <p>* 2: l'intervallo di trasmissione potrebbe essere inferiore a seconda di fattori quali la disposizione delle unità, l'ambiente circostante e le condizioni meteorologiche</p>	
Funzioni collegate	Supporta lo scatto sincronizzato con lo scatto automatico di un massimo di 16 fotocamere (trasmettente: 1; ricevitori: 15) sincronizzate allo scatto dell'otturatore sulla fotocamera trasmittente * Lo scatto non è simultaneo, poiché le fotocamere del ricevente scattano leggermente dopo il tempo di rilascio dell'otturatore della fotocamera del trasmettente	

Fonte di alimentazione

Batteria	Batteria LP-EL * Non è possibile utilizzare batterie alcaline AA/LR6 e batterie Ni-MH																					
Indicatore livello batteria	Presente (visualizzazione a 5 livelli)																					
Fonte di alimentazione esterna	Non supportato																					
Numero massimo di flash	Circa 350–2.450 * Usando una batteria LP-EL nuova e completamente carica * Basato sugli standard di test Canon																					
Tempo di ripresa con flash wireless a trasmissione radio	Circa 17 ore continue * Tempo fino allo spegnimento dello Speedlite mentre è collegato in wireless mediante trasmissione radio * Con lo scatto flash del trasmettitore disattivato e l'utilizzo di una batteria LP-EL nuova e completamente carica																					
Spegnimento automatico	Tempo da quando una fotocamera collegata viene spenta o se ne attiva lo spegnimento automatico allo spegnimento dello Speedlite * Poiché lo Speedlite è in grado di rilevare lo stato del collegamento con la fotocamera, mentre la fotocamera è accesa, non passa autonomamente allo spegnimento automatico (non intenzionalmente).																					
	<table border="1"> <thead> <tr> <th>Stato</th> <th>Funzioni personalizzate</th> <th>Tempo</th> </tr> </thead> <tbody> <tr> <td>Durante il normale funzionamento</td> <td>C.Fn-01-0</td> <td>Ca. 90 sec.</td> </tr> <tr> <td rowspan="2">Se impostato come trasmettitore nel funzionamento wireless a trasmissione radio</td> <td>C.Fn-01-0</td> <td rowspan="2">Ca. 5 min.</td> </tr> <tr> <td>Durante gli scatti collegati</td> <td>C.Fn-01-0</td> </tr> <tr> <td rowspan="2">Se impostato come ricevente nel funzionamento wireless a trasmissione radio</td> <td>C.Fn-10-0</td> <td>Ca. 1 ora</td> </tr> <tr> <td>C.Fn-10-1</td> <td>Ca. 10 min.</td> </tr> <tr> <td rowspan="2">Standby prima dell'accensione dopo lo spegnimento automatico quando impostato come ricevente</td> <td>C.Fn-11-0</td> <td>Ca. 8 ore</td> </tr> <tr> <td>C.Fn-11-1</td> <td>Ca. 1 ora</td> </tr> </tbody> </table>	Stato	Funzioni personalizzate	Tempo	Durante il normale funzionamento	C.Fn-01-0	Ca. 90 sec.	Se impostato come trasmettitore nel funzionamento wireless a trasmissione radio	C.Fn-01-0	Ca. 5 min.	Durante gli scatti collegati	C.Fn-01-0	Se impostato come ricevente nel funzionamento wireless a trasmissione radio	C.Fn-10-0	Ca. 1 ora	C.Fn-10-1	Ca. 10 min.	Standby prima dell'accensione dopo lo spegnimento automatico quando impostato come ricevente	C.Fn-11-0	Ca. 8 ore	C.Fn-11-1	Ca. 1 ora
	Stato	Funzioni personalizzate	Tempo																			
	Durante il normale funzionamento	C.Fn-01-0	Ca. 90 sec.																			
	Se impostato come trasmettitore nel funzionamento wireless a trasmissione radio	C.Fn-01-0	Ca. 5 min.																			
		Durante gli scatti collegati		C.Fn-01-0																		
	Se impostato come ricevente nel funzionamento wireless a trasmissione radio	C.Fn-10-0	Ca. 1 ora																			
C.Fn-10-1		Ca. 10 min.																				
Standby prima dell'accensione dopo lo spegnimento automatico quando impostato come ricevente	C.Fn-11-0	Ca. 8 ore																				
	C.Fn-11-1	Ca. 1 ora																				
<p>Riattivato in risposta alle seguenti operazioni</p> <ul style="list-style-type: none"> • Pressione a metà del pulsante di scatto della fotocamera • Pressione del pulsante del flash di prova • Utilizzo della funzionalità menu diretto  con EL-5 montato sulla fotocamera 																						

Dimensioni e peso

Dimensioni	Prodotto	L × A × P
	Corpo	Circa 80,2×139,9×123,3 mm / 3,16×5,51×4,85 in.
Peso	Prodotto	Peso
	Solo corpo	Circa 491 g / 17,32 oz.
	Corpo e batteria (batteria LP-EL)	Circa 606 g / 21,38 oz.

Ambiente operativo

Intervallo di temperatura di lavoro	0–45°C / 32–113°F
Umidità di esercizio	85% o meno

- Tutte le specifiche di cui sopra si basano sugli standard di prova Canon.
- Le specifiche e l'aspetto esterno sono soggetti a modifica senza preavviso.

Accessori

Si consiglia di utilizzare accessori Canon originali

Poiché questo prodotto è progettato per fornire prestazioni ottimali quando viene utilizzato con accessori originali Canon, è consigliabile utilizzare accessori originali Canon. Canon declina ogni responsabilità per danni derivanti da incidenti quali malfunzionamenti o incendi, che si verifichino a causa di perdite dalla batteria, esplosione della stessa o altri problemi provocati da accessori non originali Canon. Le riparazioni dei prodotti Canon richieste in seguito a ciò non sono coperte dalla garanzia ma sono disponibili a pagamento.

Attenzione

- La batteria LP-EL è intesa per essere utilizzata esclusivamente con prodotti Canon originali. Canon non può garantire in alcun modo che l'uso con altri caricabatterie o altri prodotti non presenti malfunzionamenti o incidenti.