

Mosógép

Használati útmutató

WW6*J4*****

SAMSUNG

Tartalom

Biztonsági tudnivalók	4
Amit a biztonsági előírásokról tudnia kell	4
Fontos biztonsági jelzések	4
Fontos biztonsági óvintézkedések	5
Az üzembe helyezéssel kapcsolatos fontos figyelmeztetések	6
Az üzembe helyezésre vonatkozó figyelmeztetések	8
A használatra vonatkozó fontos figyelmeztetések	8
A használatra vonatkozó figyelmeztetések	10
A tisztításra vonatkozó fontos figyelmeztetések	13
A WEEE-jelzéssel kapcsolatos utasítások	13
Üzembe helyezés	14
A csomag tartalma	14
Üzembe helyezés követelményei	16
Üzembe helyezés lépésről lépésre	18
Kezdés előtt	25
Kezdeti beállítások	25
Mosási útmutató	25
A mosószer-adagoló rekeszre vonatkozó utasítások	29
Műveletek	32
Kezelőpanel	32
Az indítás egyszerű lépései	33
Programok áttekintése	34
Beállítások	37
Karbantartás	38
Gazdaságos dobtisztítás 	38
Smart Check 	39
Biztonsági leeresztés	40
Tisztítás	41
Helyreállítás fagyás esetén	44
Karbantartás hosszabb ideig tartó inaktivitás esetére	44

Hibaelhárítás	45
Ellenőrzési pontok	45
Információkódok	49
Műszaki jellemzők	51
Anyagkezelési táblázat	51
Környezetvédelem	52
Műszaki adatlap	53
A főbb mosási programokkal kapcsolatos tudnivalók	55



Biztonsági tudnivalók

Gratulálunk új Samsung mosógépéhez! A használati útmutató fontos tudnivalókat tartalmaz új készülékének üzembe helyezésével, használatával és karbantartásával kapcsolatban. Kérjük, figyelmesen olvassa el az útmutatót, hogy teljes mértékben kihasználhassa a mosógép számos előnyét és funkcióját.

Amit a biztonsági előírásokról tudnia kell

Olvassa el alaposan az útmutatót, hogy megismerje az új készülék széles körű funkcióinak biztonságos és hatékony kezelését. Tartsa az útmutatót a készülék közelében olyan helyen, hogy bármikor fellapozhassa, ha szükséges. A készüléket csak rendeltetésszerűen, a jelen útmutatóban leírt módon használja.

Az útmutatóban olvasható Figyelmeztetések és Biztonsági utasítások nem térnek ki minden lehetséges helyzetre. A mosógép beüzemelése, karbantartása és működtetése során a felhasználó felelőssége, hogy ésszerűen, elővigyázatosan és megfontoltan járjon el.

Mivel a kezelési utasítások többféle típusra vonatkoznak, előfordulhat, hogy az Ön mosógépe kis mértékben eltér az útmutatóban bemutatott típustól, és lehetséges, hogy nem érvényes az összes figyelmeztető jelzés. Ha kérdése vagy panasza van, forduljon a legközelebbi szervizközponthoz, vagy kérjen segítséget és tájékoztatást online, a www.samsung.com oldalon.

Fontos biztonsági jelzések

A használati útmutatóban található ikonok és jelzések jelentése:

FIGYELMEZTETÉS

Veszélyes vagy nem biztonságos üzemeltetés, mely súlyos személyi sérülést, halált és/vagy vagyoni kárt okozhat.

VIGYÁZAT

Veszélyes vagy nem biztonságos üzemeltetés, mely személyi sérülést és/vagy vagyoni kárt okozhat.

MEGJEGYZÉS

Személyi sérülés, illetve vagyoni kár fennállásának veszélyére figyelmeztet.



Ezek a figyelmeztető jelzések a személyi sérülések elkerülése érdekében szerepelnek az útmutatóban.

Pontosan kövesse a figyelmeztetésekben leírtakat.

Miután elolvasta ezt az útmutatót, tartsa biztonságos helyen, hogy mindig kéznél legyen, ha szükség van rá.

A készülék használata előtt olvassa el az összes utasítást.

Az elektromossággal működő, mozgó alkatrészeket tartalmazó készülékek mindegyikénél fennáll a sérülés veszélye. A készülék biztonságos működtetéséhez ismerje meg a készülék működését, és használata során kellő óvatossággal járjon el.

Fontos biztonsági óvintézkedések

FIGYELMEZTETÉS

A készülék használata közben előforduló tűzveszély, áramütés vagy egyéb személyi sérülés elkerülése érdekében tartsa be az alapvető óvintézkedéseket, például az alábbiakat:

1. A készüléket nem üzemeltetheti olyan személy (beleértve a gyerekeket is), aki korlátozott fizikai, érzékszervi vagy mentális képességekkel rendelkezik, vagy aki nem rendelkezik a megfelelő tapasztalattal és jártassággal, kivéve, ha a biztonságáért felelős személy biztosítja számára a felügyeletet és elmagyarázza neki az eszköz használatát.
2. **Európai használat esetén:** A készüléket 8 év fölötti gyerekek és korlátozott fizikai, érzékszervi vagy mentális képességekkel rendelkező, illetve a megfelelő tapasztalattal és jártassággal nem rendelkező személyek csak akkor használhatják, ha a biztonságukért felelős személy biztosítja számukra a felügyeletet, vagy elmagyarázza nekik az eszköz biztonságos használatát és a használat lehetséges veszélyeit. Gyermek nem játszhatnak a készülékkel. A készülék tisztítását és karbantartását gyerekek csak felügyelettel végezhetik.
3. Ügyeljen rá, hogy gyerekek ne játszhassanak a készülékkel.
4. Ha a készülék tápkábele sérült, azt a veszély megelőzése érdekében a gyártóval, a gyártó szervizképviselével vagy hasonlóan képzett személlyel kell kicseréltetni.



Biztonsági tudnivalók

5. A készülékhez tartozó új tömlőkészletet kell használni, a régi tömlőkészletet tilos újra felhasználni.
6. Ha a készülék szellőzőnyílása az alján található, vigyázzon, hogy a szőnyeg ne fedje el a nyílást.
7. **Európai használat esetén:** A három éven aluli gyermekeket tartsa távol a készüléktől, vagy biztosítson számukra állandó felügyeletet.
8. **VIGYÁZAT:** A termikus megszakító gondatlan újraindításából adódó veszélyek elkerülése érdekében ez a készülék nem csatlakoztatható külső kapcsoló eszközhöz (pl. időzítő) vagy olyan áramkörhöz, amelyet a segédprogram rendszeresen ki- és bekapcsol.

Az üzembe helyezéssel kapcsolatos fontos figyelmeztetések

FIGYELMEZTETÉS

A készülék üzembe helyezését csak képzett szakember vagy szervizvállalat végezheti.

- Ellenkező esetben fennáll az áramütés, tűz, robbanás, termékhiba vagy személyi sérülés veszélye.

A készülék nehéz, ezért óvatosan emelje.

Csatlakoztassa a tápkábelt a helyi elektromos előírásoknak megfelelő fali aljzathoz. Csak ehhez a készülékhez használja az aljzatot, és ne használjon hosszabbító kábelt.

- A fali aljzat más készülékekkel való megosztása elosztó vagy hosszabbító használatával áramütést vagy tüzet okozhat.
- Ellenőrizze, hogy a tápfeszültség, a frekvencia és az áramerősség megfelel-e a termék műszaki leírásában foglaltaknak. Ennek elmulasztása áramütést vagy tüzet okozhat. Szorosan csatlakoztassa a dugaszt a fali aljzathoz.

Egy száraz törlőkendővel rendszeresen távolítson el minden idegen anyagot, pl. port vagy vizet a csatlakozódugasz érintkezőiről.

- Húzza ki a csatlakozódugaszt, és egy száraz törlőkendővel tisztítsa meg.
- Ennek elmulasztása áramütést vagy tüzet okozhat.

A dugaszt úgy csatlakoztassa a fali aljzathoz, hogy a vezeték a padló felé essen.

- Ha fordítva dugja be a csatlakozódugaszt az aljzatba, megsérülhetnek az elektromos vezetékek a kábelben, ami áramütéshez vagy tűzhez vezethet.

Tartson távol minden csomagolóanyagot a gyermekektől, mivel azok veszélyesek lehetnek.



- Ha a gyermekek zacskót húznak a fejükre, megfulladhatnak.

A készülék vagy a tápkábel meghibásodása esetén forduljon a legközelebbi szervizközponthoz.

A készüléket megfelelően földelni kell.

Ne földelje a készüléket gázcsőhöz, műanyag vízcsőhöz vagy telefonvonalhoz.

- Ez áramütéshez, tűzhöz, robbanáshoz vagy a termék meghibásodásához vezethet.
- Soha ne csatlakoztassa a tápkábelt olyan aljzathoz, amely nincs megfelelően földelve, és győződjön meg arról, hogy az megfelel-e a helyi és nemzetközi szabályoknak.

Ne helyezze üzembe a készüléket fűtőberendezés vagy gyúlékony anyag közelében.

Ne helyezze üzembe a készüléket nedves, olajos vagy poros helyen, valamint közvetlen napsugárzásnak vagy víznek (esőnek) kitett helyen.

Ne helyezze üzembe a készüléket alacsony hőmérsékletnek kitett helyen.

- A fagy a csövek repedéséhez vezethet.

Ne helyezze üzembe a készüléket olyan helyen, ahol gázszivárgás léphet fel.

- Ez áramütést vagy tüzet okozhat.

Ne használjon elektromos transzformátort.

- Ez áramütést vagy tüzet okozhat.

Ne használjon sérült csatlakozódugaszt, sérült tápkábelt vagy laza fali aljzatot.

- Ez áramütést vagy tüzet okozhat.

Ne húzza és ne hajlítsa meg a tápkábelt.

Ne csavarja meg a tápvezetékét, és ne kössön rá csomót.

Ne akassza a tápkábelt fémtárgyra, ne tegyen súlyos tárgyat a tápkábelre, ne szorítsa be a tápkábelt különböző tárgyak közé és ne nyomja be a tápkábelt a készülék mögé.

- Ez áramütést vagy tüzet okozhat.

A tápkábelt soha ne a vezetéknel fogva húzza ki a fali aljzataból,

- hanem a csatlakozódugasznál fogva.
- Ennek elmulasztása áramütést vagy tüzet okozhat.

A készüléket úgy kell elhelyezni, hogy a vízcsapok, a vízelvezető csövek és a tápcsatlakozó könnyen hozzáférhetőek legyenek.

Biztonsági tudnivalók

Az üzembe helyezésre vonatkozó figyelmeztetések

VIGYÁZAT

A készüléket úgy kell elhelyezni, hogy a hálózati csatlakozódugó könnyen hozzáférhető legyen.

- Ennek elmulasztása a szigetelés meghibásodása révén áramütéshez vagy tűzhez vezethet.

Csak egyenes felületű és megfelelő keménységű padlón helyezze el a készüléket.

- Ennek elmulasztása a mosógép rendellenes rezgéséhez, elmozdulásához, zörgéséhez vagy meghibásodásához vezethet.

A használatra vonatkozó fontos figyelmeztetések

FIGYELMEZTETÉS

Ha a készüléket elárasztja a víz, azonnal szüntesse meg a víz- és áramellátást, és forduljon a legközelebbi szervizközpontozhoz.

- Ne érjen nedves kézzel a csatlakozódugaszhoz.
- Ennek elmulasztása áramütést okozhat.

Ha a készülékből furcsa hang hallható, égett szag érezhető vagy füst száll fel, azonnal szakítsa meg az áramellátást, és lépjen kapcsolatba a legközelebbi szervizközponttal.

- Ennek elmulasztása áramütést vagy tüzet okozhat.

Gázszivárgás esetén (pl. PB-gáz, LP-gáz stb.) azonnal szellőztessen ki, anélkül, hogy a tápcsatlakozóhoz érne. Ne érjen hozzá a készülékhez vagy a tápvezetékhez.

- Ne használjon ventilátort.
- A szikrák robbanást vagy tüzet okozhatnak.

Ne engedje, hogy a gyerekek a mosógépen vagy annak belsejében játsszanak. A készülék leselejtezésekor távolítsa el a mosógép ajtajának nyitókarját.

- Ha a gyerekek bent rekednek a készülékben, megfulladhatnak.

Használat előtt mindig távolítsa el a csomagolást (szivacs, polisztirolhab) a mosógép aljáról.

Ne mosson a készülékkel petróleummal, kerozinnal, benzinnel, hígítóval, alkohollal, illetve egyéb gyúlékony vagy robbanásveszélyes anyaggal szennyezett ruhadarabokat.

- Ez áramütést, tüzet vagy robbanást okozhat.

Ne nyissa ki erővel a mosógép ajtaját működés (magas hőmérsékletű mosás/szárítás/centrifugálás) közben.

- A mosógépből kifolyó víz égési sérüléseket okozhat vagy csúszóssá teheti a padlót. Ez sérülést okozhat.
- Az ajtó erővel történő kinyitása károsíthatja a készüléket, illetve sérülést okozhat.

Működés közben ne nyúljon a mosógép alá a kezével.

- Ez sérülést okozhat.

Ne érjen nedves kézzel a csatlakozódugaszhoz.

- Ez áramütést okozhat.

Működés közben ne kapcsolja ki úgy a készüléket, hogy kihúzza a tápcsatlakozót.

- A tápcsatlakozó újbóli csatlakoztatása a fali aljzathoz szikrát idézhet elő, és áramütést vagy tüzet okozhat.

Ne hagyja, hogy gyermekek vagy fogyatékkal élő személyek felügyelet nélkül kezeljék a mosógépet. Ne hagyja, hogy a gyermekek bemásszanak a készülék belsejébe.

- Ez áramütést, égési vagy egyéb sérülést okozhat.

Működés közben ne nyúljon a mosógép alá a kezével vagy fémtárggyal.

- Ez sérülést okozhat.

Ne húzza ki a csatlakozódugaszt a tápvezetéknel fogva. Minden esetben a dugaszt fogja meg, és egyenesen húzza ki az aljzathól.

- A tápkábel sérülése rövidzárlatot, tüzet és/vagy áramütést okozhat.

Ne próbálja önállóan megjavítani, szétszerelni vagy átalakítani a készüléket.

- Ne használjon az előírttól eltérő biztosítékot (például réz-, acéldrótot stb.).
- Ha meg kell javítani vagy újra üzembe kell helyezni a készüléket, forduljon a legközelebbi szervizközpontozhoz.
- Ennek elmulasztása áramütéshez, tűzhöz, a termék meghibásodásához vagy sérüléshez vezethet.

Ha a vízcső lecsúszik a vízcsapról, és elárasztja a készüléket, húzza ki a csatlakozódugót.

- Ennek elmulasztása áramütést vagy tüzet okozhat.

Ha hosszabb ideig nem használja a készüléket, illetve, ha villámlik vagy mennydörög, húzza ki a csatlakozódugaszt.

- Ennek elmulasztása áramütést vagy tüzet okozhat.

Ha idegen anyag kerül a készülék belsejébe, húzza ki a tápcsatlakozót a fali aljzathól, és vegye fel a kapcsolatot a legközelebbi Samsung szervizközponttal.

- Ez áramütést vagy tüzet okozhat.

Ne hagyja, hogy gyermekek (vagy háziállatok) játszanak a mosógépen vagy annak belsejében. A mosógép ajtaja belülről nehezen nyitható, és a gyermekek súlyosan megsérülhetnek, ha bennragadnak a mosógép belsejében.



Biztonsági tudnivalók

A használatra vonatkozó figyelmeztetések

VIGYÁZAT

Ha a mosógép idegen anyaggal, például mosószerrel, sárral, ételmaradékkal stb. szennyezett, húzza ki a csatlakozódugaszt, és tisztítsa ki a mosógépet nedves, puha kendővel.

- Ennek elmulasztása elszíneződéshez, deformálódáshoz, károsodáshoz vagy rozsdásodáshoz vezethet.

Az ajtóüveg erős ütés hatására betörhet. Legyen óvatos a mosógép használata során.

- A törött üveg sérülést okozhat.

Vízellátási hiba vagy a vízbemeneti tömlő újracsatlakoztatása esetén lassan nyissa meg a csapot.

Ha hosszú ideig nem használta a gépet, lassan nyissa meg a csapot.

- A vízellátó tömlőben vagy a vízcsőben lévő levegő nyomása károsíthatja a termék alkatrészeit, vagy vízszivárgáshoz vezethet.

Ha a víz leengedésével kapcsolatos hiba lép fel működés közben, ellenőrizze, nincs-e leengedési probléma.

- A leengedési probléma miatt vízzel elárasztott mosógép használata áramütéshez vagy tűzhöz vezethet.

Helyezze a mosnivalót teljesen a mosógép belsejébe, nehogy valamelyik ruhadarab beszoruljon az ajtóba.

- Ha mosnivaló szorul az ajtóba, az a mosnivaló vagy a mosógép károsodásához, illetve vízszivárgáshoz vezethet.

Ha nem használja a mosógépet, zárja el annak vízellátását.

- Ellenőrizze, hogy a vízellátó tömlő csatlakozójának csavarjai megfelelően meg vannak-e húzva.

Ügyeljen rá, hogy a gumitömítésen és az első üvegajtón ne legyen szennyeződés (pl. hulladék, cérna, hajsza stb.).

- Ha idegen anyag szorul az ajtóba, vagy abban az esetben, ha az ajtó nem csukódik be teljesen, szivároghat a víz.

A termék használata előtt nyissa meg a vízcsapot, és ellenőrizze, hogy a vízellátó tömlő csatlakozója szorosan meg van-e húzva, és nincs-e vízszivárgás.

- Ha a vízellátó tömlő csatlakozójának csavarjai lazák, az vízszivárgáshoz vezethet.

A megvásárolt készüléket kizárólag háztartási használatra tervezték.

Üzleti célokra történő használata nem rendeltetésszerű használatnak minősül. Ebben az esetben a készülékre nem vonatkozik a Samsung által biztosított általános garancia, és a Samsung nem vonható felelősségre az ilyen, nem rendeltetésszerű használatból eredő meghibásodásokért és károkért.

Ne álljon rá a készülékre, és ne tegyen rá semmit (pl. ruhaneműt, égő gyertyát, égő cigarettát, edényeket, vegyszereket, fémtárgyakat stb.).

- Ez áramütéshez, tűzhöz, a termék meghibásodásához vagy személyi sérüléshez vezethet.

Ne fújjon illékony anyagot, például rovarirtót a készülék felületére.



- Ez nemcsak az emberekre káros, hanem áramütéshez, tűzhoz, a termékkel kapcsolatos problémákhoz vagy sérülésekhez is vezethet.

Ne tegyen a mosógép közelébe olyan tárgyat, amely elektromágneses mezőt hoz létre.

- Ez hibás működés következtében sérülést okozhat.

Magas hőmérsékletű mosás és szárítás esetén a leengedett víz forró. Ne érjen ehhez a vízhez.

- Ez égési vagy egyéb sérülést okozhat.

Ha a vízhőmérséklet leeresztés előtt magas, időbe telik, míg lecsökken, a belső hőmérséklettől függően pedig eltérő lehet.

Ne mosson, centrifugáljon vagy szárítson vízálló üléseket, szőnyegeket vagy ruhákat*, kivéve, ha készüléke rendelkezik ezek mosására alkalmas különleges programmal.

(*): Gyapjú ágynemű, esőponyva, horgászruha, sínadrág, hálósák, guminadrág, tréningruha vagy kerékpár-, motorkerékpár-, gépkocsiponyva stb.

- Ne mosson vastag, merev szőnyegeket, még akkor se, ha a géppel mosható jelzés látható azok címkéjén. Ez sérüléshez vagy a mosógép, a falak, a padló vagy a ruha károsodásához vezethet a rendellenes rezgések következtében.
- Ne mosson gumihátuljú szőnyeget vagy lábtörölt. A gumiréteg leválhat és beleragadhat a dob belsejébe, ami a készülék, például a leeresztés funkció meghibásodását okozhatja.

Ne működtesse a mosógépet a mosószer-adagoló nélkül.

- Ez a vízszivárgás következtében áramütést vagy sérülést okozhat.

Ne érintse meg a mosódob belsejét szárítás közben vagy közvetlenül azután, mivel az forró.

- Ez égési sérülést okozhat.

Ne nyúljon bele kézzel a mosószer-adagolóba.

- Ez sérülést okozhat, mivel beszorulhat a keze a mosószer-adagolóba.
- A folyékony mosószer-adagoló (csak a megfelelő modellek esetén) nem mosóporral való használatra való. Mosópor használata esetén távolítsa el az adagolót.

Szennyes ruhán kívül mást ne tegyen a mosógépbe (például cipőt, ételmaradékot, állatot).

- Ez a mosógép károsodásához, illetve a háziállatok sérüléséhez vagy halálához vezethet a rendellenes rezgések következtében.

Ne nyomja a gombokat éles tárgyakkal, például tollal, késsel, körömhegygel stb.

- Ez áramütést vagy sérülést okozhat.

Ne mosson az általában kozmetikai üzletekben kapható vagy masszörök által használt olajjal, krémmel vagy testápolóval szennyezett mosnivalót.

- Ez a gumitömítés eldeformálódásához és vízszivárgáshoz vezethet.

Ne hagyjon fémtárgyat (például biztosítótűt és hajcsatot), illetve fehérítőt hosszabb ideig a mosódobban.



Biztonsági tudnivalók

- Ez a mosódob rozsdásodásához vezethet.
- Ha a mosódob felületén rozsta jelenne meg, öntsön (semleges) tisztítószerrel a felületre, és szivaccsal tisztítsa meg. Soha ne használjon drótkéfé.

Ne használjon közvetlenül vegytisztító szerrel, és ne mosson, öblítsen vagy centrifugázzon vegytisztító szerrel érintkezésbe került ruhaneműt.

- Ez az olaj oxidációjának hője miatt spontán égéshez vagy gyulladáshoz vezethet.

Ne használjon vízűtő/vízmelegítő készülékekből származó meleg vizet.

- Ez a mosógép meghibásodásához vezethet.

Ne használjon természetes kézmosószappant a mosógépben.

- Ez a mosógép belsejében megkeményedve és összegyűlve a készülékkel kapcsolatos problémákat okozhat, és elszíneződéshez, rozsdához vagy kellemetlen szaghoz vezethet.

A zoknikat és melltartókat tegye mosóhálóba, és mossa ezeket a többi mosnivalóval együtt.

Ne mosson nagyméretű mosnivalót, például ágyneműt mosóhálóban.

- Ellenkező esetben a rendellenes rezgések sérüléshez vezethetnek.

Ne használjon megkeményedett mosószert.

- Ez a mosógép belsejében összegyűlve vízszivárgáshoz vezethet.

Ürítse ki a mosásra kerülő ruhadarabok zsebeit.

- A kemény, éles tárgyak, például pénzürmék, biztosítótűk, szögek, csavarok vagy kövek kárt tehetnek a készülékben.

Ne mosson a gépben nagy kapcsokkal, gombokkal vagy egyéb nehéz fémtárggyal ellátott ruhadarabokat.

Színek és színtartóság szerint válogassa szét a mosnivalót, és ennek megfelelően válassza ki a programot, a víz hőmérsékletet és a kiegészítő funkciókat.

- Ez elszíneződéshez és az anyag megrongálódásához vezethet.

Vigyázzon, hogy amikor becsukja a mosógép ajtaját, ne szoruljon be a gyermeke ujja.

- Ennek elmulasztása sérülést okozhat.



A tisztításra vonatkozó fontos figyelmeztetések

⚠ FIGYELMEZTETÉS

Ne tisztítsa a készüléket úgy, hogy közvetlenül vizet permetez rá.

Ne használjon erős savat tartalmazó tisztítószeret.

Ne használjon benzint, hígítót vagy alkoholt a készülék tisztításához.

- Ez elszíneződést, deformálódást, károsodást, áramütést vagy tüzet okozhat.

Tisztítás vagy karbantartás előtt húzza ki a készüléket a fali aljzatból.

- Ennek elmulasztása áramütést vagy tüzet okozhat.

A WEEE-jelzéssel kapcsolatos utasítások

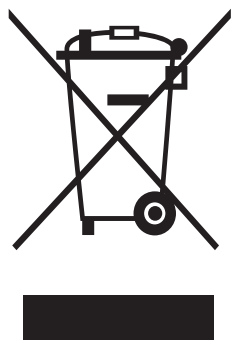

A termék hulladékba helyezésének módszere (WEEE – Elektromos és elektronikus berendezések hulladékai)

(A szelektív gyűjtő rendszerekkel rendelkező országokban használható)

Ez a jelzés a terméken, tartozékain vagy dokumentációján arra utal, hogy hasznos élettartama végén a terméket és elektronikus tartozékait (pl. töltőegység, fejhallgató, USB kábel) nem szabad a háztartási hulladékkal együtt kidobni. A szabálytalan hulladékba helyezés által okozott környezet- és egészségkárosodás megelőzése érdekében ezeket a tárgyakat különítse el a többi hulladéktól, és felelősségteljesen gondoskodjon az újrahasznosításukról az anyagi erőforrások fenntartható újrafelhasználásának elősegítése érdekében.

A háztartási felhasználók a termék forgalmazójától vagy a helyi önkormányzati szervektől kérjenek tanácsot arra vonatkozóan, hová és hogyan vihetik el az elhasznált termékeket a környezetvédelmi szempontból biztonságos újrahasznosítás céljából.

Az üzleti felhasználók lépjenek kapcsolatba szállítójukkal, és vizsgálják meg az adásvételi szerződés feltételeit. Ezt a terméket és tartozékait nem szabad az egyéb közületi hulladékkal együtt kezelni.

A Samsung környezetvédelem iránti elkötelezettségével és termékspecifikus jogszabályi kötelezettségeivel (pl.: REACH) kapcsolatban látogasson el a [samsung.com/uk/aboutsamsung/samsungelectronics/corporatecitizenship/data_corner.html](https://www.samsung.com/uk/aboutsamsung/samsungelectronics/corporatecitizenship/data_corner.html) weboldalra

Üzembe helyezés

Figyelmesen kövesse ezeket az utasításokat a mosógép helyes üzembe helyezésére, illetve a mosás közben bekövetkező sérülések elkerülése érdekében.

A csomag tartalma

Ellenőrizze, hogy a termék csomagolása tartalmazza-e az összes alkatrészt. Ha problémája akad a mosógéppel vagy annak alkatrészeivel, forduljon a Samsung helyi vevőszolgálatához vagy a kereskedőhöz.

Üzembe helyezés

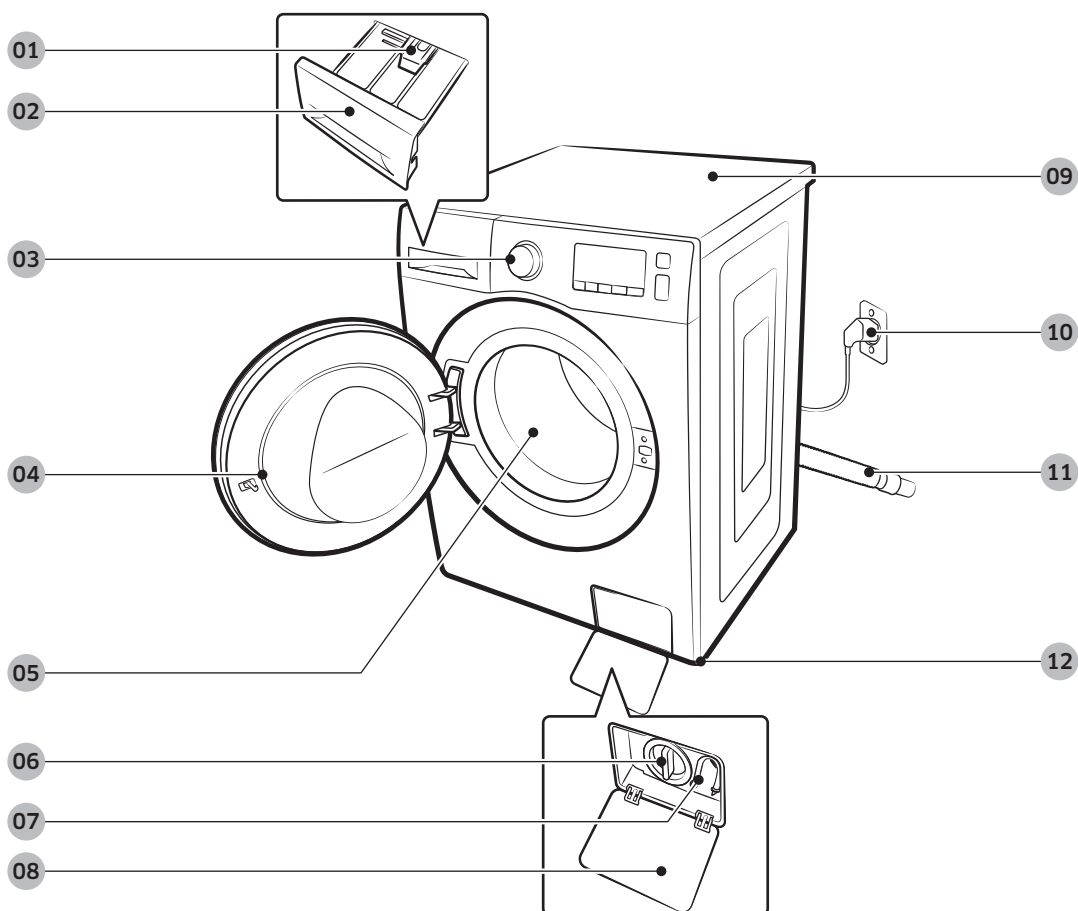

01 Kioldókar

04 Ajtó

07 Biztonsági kifolyócső

10 Tápcsatlakozó-dugasz

02 Mosószer-adagoló rekesz

05 Dob

08 Szűrőfedél

11 Kifolyótömlő

03 Kezelőpanel

06 Szivattyú szűrője

09 Fedél

12 Szintezőlábak



Csavarkulcs



Csavarsapkák

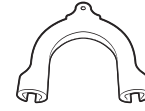

Csővezető



Hidegvíz-tömlő



Melegvíz-tömlő

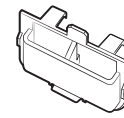

Folyékonymosószer-adagoló

MEGJEGYZÉS

- Csavarsapkák: A csomagban található csavarsapkák száma (3-6) a készülék típusától függ.
- Melegvíz-tömlő: Csak bizonyos típusok esetében.
- Folyékonymosószer-adagoló: Csak bizonyos típusok esetében.

Üzembe helyezés

Üzembe helyezés követelményei

Tápellátás és földelés

- AC 220–240 V-os/50 Hz-es biztosíték vagy áramkör-megszakító szükséges.
- Különálló, kizárólag a mosógép ellátásáért felelős áramköri ágat használjon.

A megfelelő földelés biztosítása érdekében a mosógéphez háromágú, földelt csatlakozóval rendelkező tápkábel tartozik, amelyet megfelelően bekötött és földelt aljzathoz kell csatlakoztatni.

Ha nem biztos benne, hogy a földelés megfelelő-e, konzultáljon szakképzett villanyszerelővel vagy szervizszakemberrel.

Ne alakítsa át a csomagban található csatlakozót. Ha nem illik az aljzathoz, hívjon szakképzett villanyszerelőt, és kérje meg egy megfelelő aljzat beszerelésére.

FIGYELMEZTETÉS

- NE használjon hosszabbítót.
- Kizárólag a mosógéphez mellékelt tápkábelt használja.
- NE csatlakoztassa a földvezetékét műanyag vízvezetékcsövekhez, gázcsövekhez vagy melegvízcsövekhez.
- A készülék nem megfelelő csatlakoztatása áramütést okozhat.

Vízellátás

A mosógéphez használandó megfelelő víznyomás 50 kPa és 800 kPa között van. 50 kPa-nál alacsonyabb víznyomás a vízszelep nem megfelelő záródását okozhatja. Az is előfordulhat, hogy hosszabb időbe telik megtölteni a dobot, így a mosógép kikapcsol. A vízcsapoknak a mosógép hátoldalától számított 120 cm távolságon belül kell lenniük, hogy a mellékelt bemeneti víztömlők elérjenek a mosógépig.

A szivárgásveszély csökkentése érdekében tartsa be a következőket:

- A vízcsapok legyenek könnyen hozzáférhetőek.
- Ha a mosógép épp nincs használatban, zárja el a vízcsapokat.
- Rendszeres időközönként ellenőrizze, hogy nem észlelhető-e szivárgás a bemeneti víztömlő illesztékeinél.

VIGYÁZAT

A mosógép első használata előtt ellenőrizze, hogy észlelhető-e bármilyen szivárgás a vízszelep és a csapok csatlakozásainál.

Leeresztés

A Samsung 60-90 cm magas függőleges nyomásszabályozó cső használatát javasolja. A kifolyótömlőt a csővezetőn keresztül kell csatlakoztatni a függőleges nyomásszabályozó csőhöz.

Padlózat

A legjobb teljesítmény érdekében a mosógépet szilárd szerkezetű padlózaton kell elhelyezni. Előfordulhat, hogy a fapadlót meg kell erősíteni a vibráció és/vagy nem kiegyenlített terhelés minimálisra csökkentéséhez. A szőnyeg, illetve sima felületű csempe nem állnak ellen megfelelően a vibrációnak, és így ahhoz vezetnek, hogy a mosógép centrifugálás közben gyakran enyhén elmozdul.

VIGYÁZAT

NE helyezze üzembe a mosógépet dobogón, illetve nem megfelelően alátámasztott építményen.

Víz hőmérséklet

Ne üzemelje be a mosógépet olyan helyeken, ahol a víz megfagyhat, mivel a mosógép mindig tartalmaz valamennyi vizet a vízszelvényekben, szivattyúban és/vagy a tömlőkben. A csatlakozó részekben megfagyott víz károsíthatja az ékszíjakat, a szivattyút, illetve a mosógép egyéb alkatrészeit.

Beépítés fülkébe vagy beépített szekrénybe

A megbízható működéshez szükséges minimális hézagok:

Oldalt	25 mm
Felül	25 mm
Hátul	50 mm
Elöl	550 mm

Ha a mosógépet szárítógéppel azonos helyen helyezik üzembe, a fülke vagy beépített szekrény elülső részénél legalább 550 milliméter akadálymentes szabad légterületet kell biztosítani. A mosógép önálló beüzemelésénél nincs szükség meghatározott méretű légtérre.

Üzembe helyezés

Üzembe helyezés lépésről lépésre

1. LÉPÉS A mosógép helyének kiválasztása

A helyre vonatkozó követelmények:

- Kemény, vízszintes felület, a szellőzést akadályozó szőnyeg vagy padlózat nélkül
- Közvetlen napfénytől védett terület
- Megfelelő szellőzéssel és vezetékkel rendelkező szoba
- A fagyáspontot (0 °C) mindenkor meghaladó környezeti hőmérséklet
- Hőforrásoktól távol

2. LÉPÉS A szállítási csavarok eltávolítása

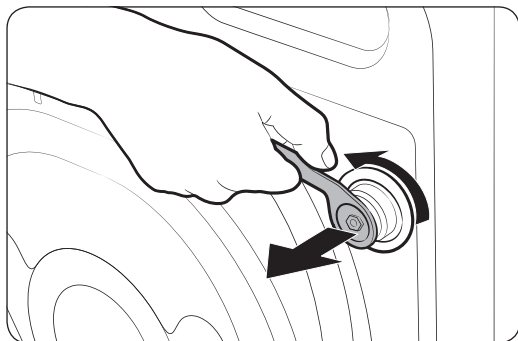

Csomagolja ki a terméket, majd távolítsa el az összes szállítási csavart.

1. A csomagban található csavarkulcsot használva lazítsa meg a mosógép hátulján lévő szállítási csavarokat.

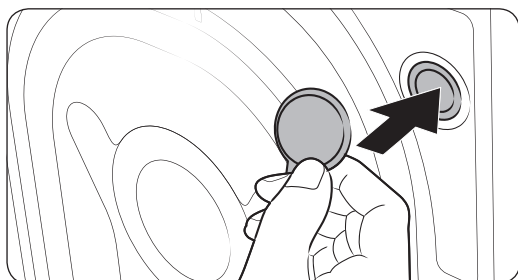

2. A mellékelt műanyag csavarsapkákkal tömje be a nyílásokat. Őrizze meg a szállítási csavarokat.

FIGYELMEZTETÉS

A csomagolóanyagok veszélyt jelenthetnek a gyermekekre. A csomagolóanyagokat (műanyag zacskók, polisztién stb.) úgy helyezze el, hogy azokhoz gyermekek ne férhessenek hozzá.

3. LÉPÉS A szintezőlábak beállítása

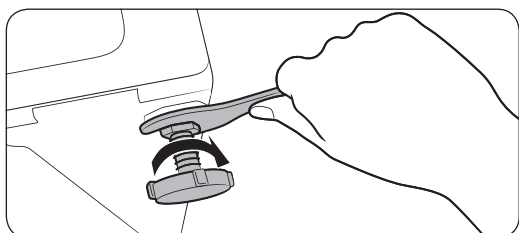
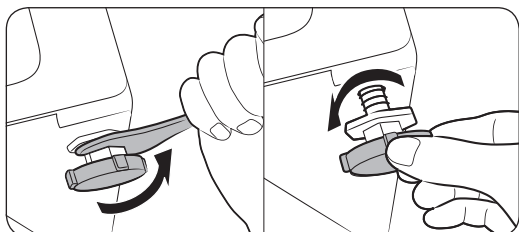

1. Óvatosan csúsztassa a helyére a mosógépet. A szintezőlábak megsérülhetnek, ha túl erősen csúsztatja a gépet.
2. Hozza szintbe a mosógépet a szintezőlábak manuális beállításával.
3. Ha végezt a mosógép szintbe hozásával, szorítsa meg a csavarokat a csavarkulccsal.

4. LÉPÉS A víztömlő bekötése

A mellékelt tömlőadapter típusonként eltérő lehet. Ebben a lépésben megtudhatja, hogyan csatlakoztatható a csatlakozós adapter. Amennyiben csavaros adaptere van, menjen a 7. lépésre.

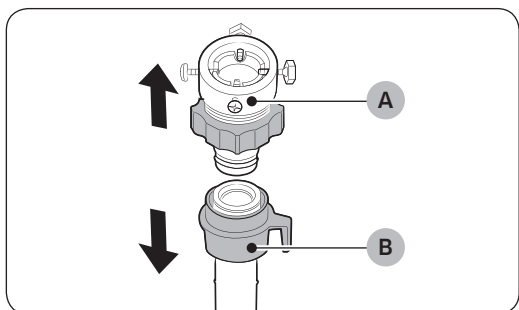

Csatlakoztassa a víztömlőt a vízcsaphoz.

1. A víztömlő (B) végéről távolítsa el az adaptert (A).
2. Egy Phillips csavarhúzó segítségével lazítsa meg az adapter négy csavarját.

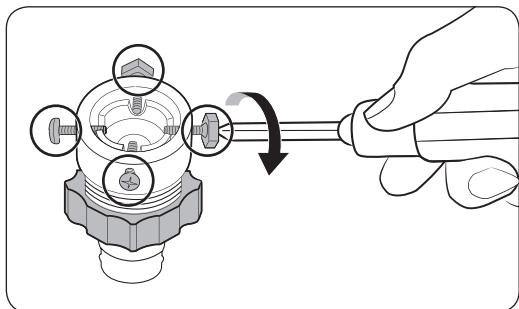

Üzembe helyezés

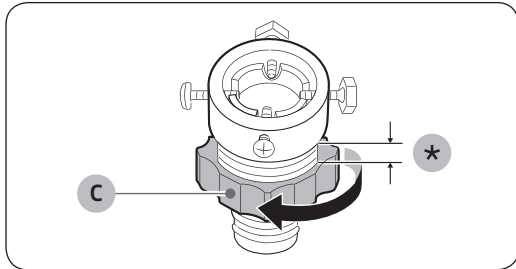

3. Fogja kézbe az adaptert, majd csavarja a nyíllal jelzett irányba a **alkatrészt (C)**, és lazítsa meg 5 mm-nyire (*).

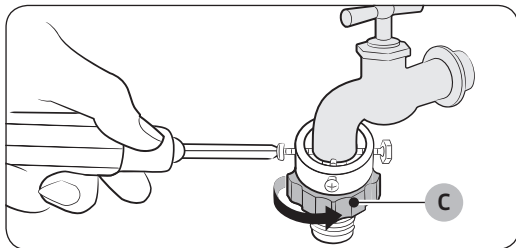

4. Helyezze rá az adaptert a vízcsapra, majd az egységet megemelve szorítsa meg a csavarokat.
5. Szorítsa meg az adaptert, ehhez csavarja a nyíllal jelzett irányba a **alkatrészt (C)**.

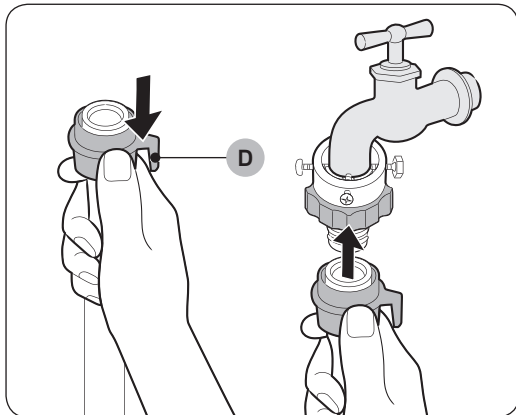

6. Tartsa lenyomva a **alkatrészt (D)**, így tudja csatlakoztatni a víztömlőt az adapterhez. Ezt követően engedje fel a **alkatrészt (D)**. A tömlő kattan, és berögzül az adapterbe.

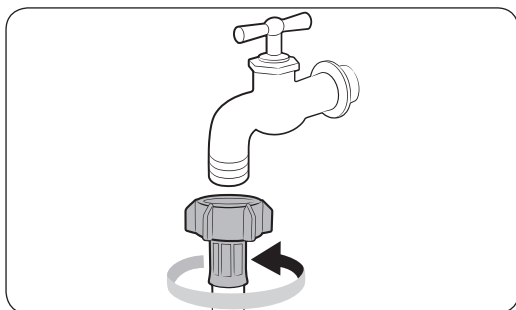

7. Csavaros vízcsap használata esetén a mellékelt csavaros adapterrel csatlakoztassa a tömlőt a vízcsaphoz az ábrán látható módon.

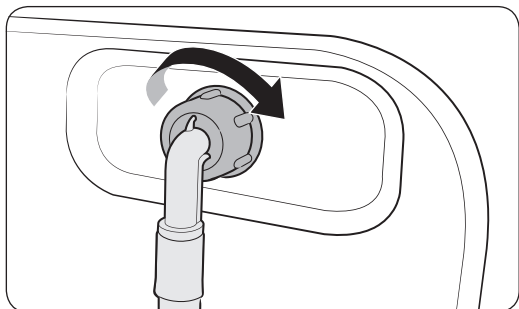

8. A víztömlő másik végét csatlakoztassa a mosógép hátulján található bemeneti szelephez. Jobbra csavarva szorítsa meg a tömlőt.

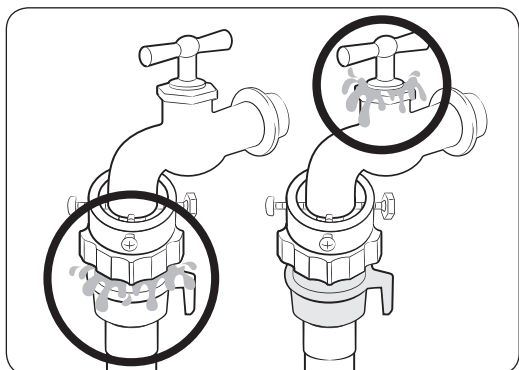

9. Nyissa meg a vízcsapot, és ellenőrizze, hogy nem alakult-e ki szivárgás a csatlakozási területek valamelyikén. Ha vízszivárgást észlel, ismételje meg a fenti lépéseket.

FIGYELMEZTETÉS

Vízszivárgás észlelése esetén ne használja tovább a mosógépet. Vegye fel a kapcsolatot a helyi Samsung szervizközponttal. Ellenkező esetben áramütés veszélye léphet fel.

VIGYÁZAT

Ne nyújtsa meg erővel a víztömlőt. Ha a tömlő túl rövid, cserélje ki egy hosszabb magasnyomású tömlőre.

MEGJEGYZÉS

- Miután csatlakoztatta a víztömlőt az adapterhez, húzza meg lefelé a víztömlőt, és győződjön meg róla, hogy megfelelően van-e csatlakoztatva.
- Hagyományos típusú vízcsapot használjon. Ha a csap foglalata négyszögletű vagy túl nagy, távolítsa el róla a gyűrűt, mielőtt az adapterhez csatlakoztatja.

Üzembe helyezés

További melegvízbemenettel rendelkező modellek esetében:

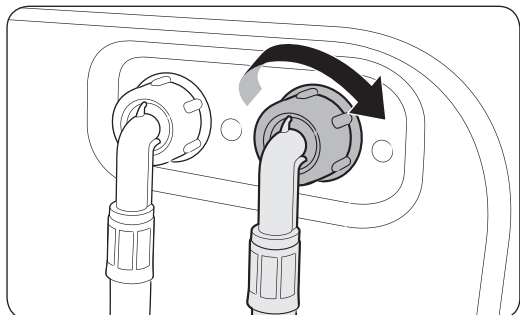

1. A melegvíztömlő piros végét csatlakoztassa a mosógép hátulján található melegvízbemenethez.
2. A melegvíztömlő másik végét csatlakoztassa a meleg vizes csaphoz.

Aqua hose víztömlő (meghatározott modellek esetén)

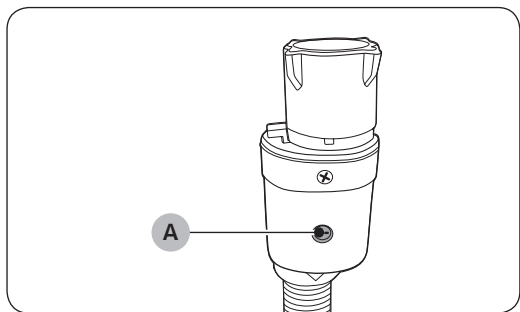

Az aqua hose típusú tömlő figyelmezteti Önt, ha szivárgás veszélye áll fenn. Ez az eszköz érzékeli a víz áramlását, szivárgás esetén pedig a közepén látható jelzés (A) pirosra vált.

5. LÉPÉS A kifolyótömlő elhelyezése

A kifolyótömlő háromféle módon helyezhető el:

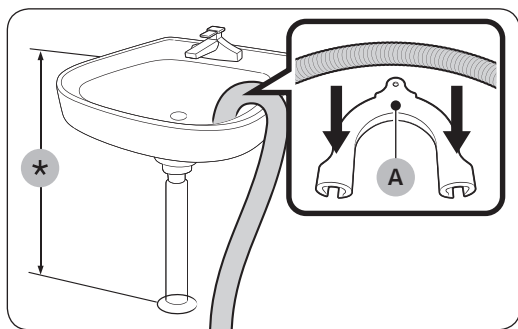

A mosdókagyló pereme fölött

A kifolyótömlőt a talajtól számított legalább 60-90 cm-es (*) magasságban kell elhelyezni. A mellékelt **műanyag csővezető (A)** használatával biztosítsa a tömlő kiöntőnyakának meghajlását. A víz megfelelő kifolyásának biztosítása érdekében egy horog segítségével rögzítse a falhoz a csővezetőt.

Mosdókagyló kifolyócsövénél

A kifolyócső a mosdókagyló szifonjánál magasabban helyezkedjen el úgy, hogy a cső vége legalább 60 cm-re legyen a talajtól.

Külön kifolyócsőben

A kifolyócsőnek 60-90 cm-es magasságban kell elhelyezkedni (*). 65 cm magas függőleges cső használata ajánlott. Ügyeljen rá, hogy a kifolyótömlő rézsútosan csatlakozzon a függőleges csőhöz.

Kifolyócsőre vonatkozó követelmények:

- Legalább 5 cm átmérő
- Legalább 60 liter/perc szállítási teljesítmény

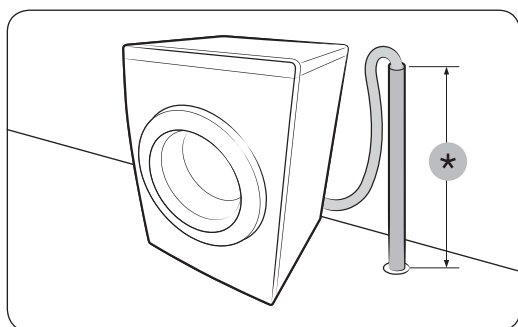

Üzembe helyezés

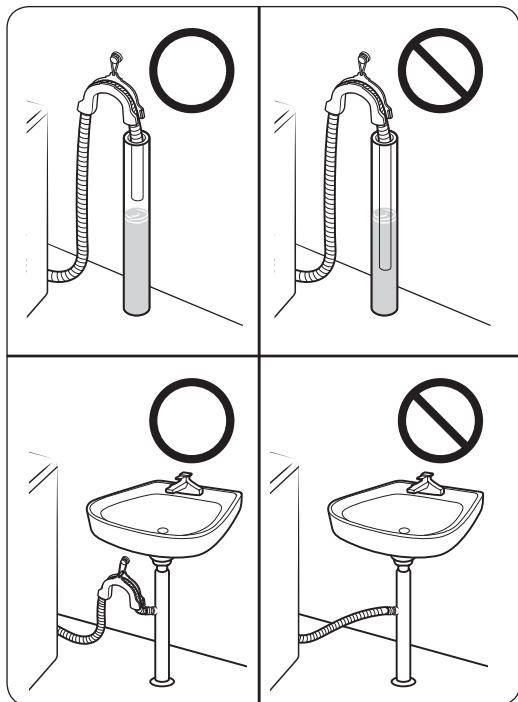

⚠ VIGYÁZAT

Ne tegye a kifolyótömlőt álló vagy visszatartott vízbe. A víz visszafolyhat a mosógépbe.

6. LÉPÉS Bekapcsolás



Csatlakoztassa a tápkábelt egy 220-240 V AC/50 Hz típusú, jóváhagyott elektromos hálózati csatlakozót tartalmazó hálózati aljzathoz, amelyet biztosíték vagy áramkör-megszakító véd. Nyomja meg a mosógép **Be-/kikapcsolás** gombját a gép bekapcsolásához.

Kezdés előtt

Kezdeti beállítások

Kalibráció futtatása (ajánlott)

A Kalibráció biztosítja, hogy a mosógép pontos súlymeghatározásra legyen képes. A Kalibráció futtatása előtt ellenőrizze, hogy nincsenek-e ruhadarabok a dobban.

1. Kapcsolja ki, majd kapcsolja vissza a mosógépet.
2. A Kalibráció üzemmód elindításához tartsa 3 másodpercen át egyszerre lenyomva a  Temp. (Hőm.) és  Delay End (Késleltetett befejezés) gombot. A kijelzőn megjelenik a „Cb” üzenet.
3. Nyomja meg a **Indítás/Szünet** gombot a Kalibráció megkezdéséhez.
4. A dob körülbelül 3 percig forog. (A dob forgásiránya típustól függően eltérő lehet.)
5. A kalibráció végeztével a kijelzőn megjelenik a „0” felirat, és a mosógép automatikusan kikapcsol.
6. Most már használhatja a mosógépet.

Mosási útmutató

1. LÉPÉS Rendezés

Válogassa szét ruháit az alábbi feltételek szerint:

- Anyagkezelési címke: Válogassa szét a pamut-, kevertszálás, műszálás, selyem-, gyapjú- és műselyem ruhákat.
- Szín: Válogassa szét a színes és fehér ruhákat.
- Méret: A gép jobb teljesítményt nyújt, ha különböző méretű ruhadarabokat mos egyszerre.
- Finom anyagok: A finom anyagokat (például új, tiszta gyapjúból készült ruhadarabok, függönyök, selymek) mossa külön valamelyik Easy Iron (Vasaláskönnyítés) opció használatával. Ellenőrizze a ruhadarabokon lévő címkét.

MEGJEGYZÉS

Ne felejtse el ellenőrizni az anyagkezelési címkét, mosás előtt ezek alapján válogassa szét a ruhadarabokat.



Kezdés előtt

2. LÉPÉS A zsebek kiürítése

Ürítse ki a mosandó ruhák zsebeit

- A ruhákban lévő fémtárgyak, például érmék, tűk és övcsatok a többi ruhadarabot és a dobot egyaránt károsíthatják.

Fordítsa ki a gombokkal rendelkező vagy hímzett ruhákat

- A nadrágok és kabátok lehúzott állapotban hagyott cipzárja károsíthatja a mosódobot. A cipzárakat ezért fel kell húzni, és zsineggel rögzíteni kell.
- Előfordulhat, hogy a hosszabb zsinórokkal ellátott ruhadarabok belegabalyodnak más ruhadarabokba. Mosás előtt kösse meg a zsinórokat.

3. LÉPÉS Mosóháló használata

- A (vízben mosható) melltartókat tegye mosóhálóba. A melltartók fémből készült részei kiszakíthatják a velük együtt mosott ruhákat.
- A kisméretű és könnyű ruhadarabokat, például a zoknikat, kesztyűket, harisnyákat és zsebkendőket a mosógép ajtaja becsípheti. Helyezze ezeket finom szövésű mosóhálóba.
- A mosóhálót ne mossa önmagában, más szennyes ruha nélkül. Ez rendellenes vibrációt okozhat, amitől a mosógép elmozdulhat, ami sérüléshez vezethet.

4. LÉPÉS Előmosás (ha szükséges)

Ha a mosnivaló erősen szennyezett, a kiválasztott programhoz válassza ki a Előmosás lehetőséget. A Előmosás beállítás kiválasztásakor a főmosás rekeszbe porállagú mosószert töltsön be.

5. LÉPÉS A töltési kapacitás meghatározása

Ne töltsé túl a mosógépet. Előfordulhat, hogy a túltöltött mosógép nem mos ki megfelelően. Az egyes ruhatípusokhoz tartozó töltési kapacitást lásd: **34.** oldal.

MEGJEGYZÉS

Ágynemű vagy ágytakaró mosása esetén megnővekedhet a mosási idő, illetve jelentősen csökkenhet a centrifugálás hatékonysága. Az ágynemű vagy ágytakarók mosásához javasolt centrifugálási sebesség 800 ford./perc, a töltési mennyiség pedig legfeljebb 2,0 kg.

VIGYÁZAT

Ha a mosnivaló súlya nem egyenletesen oszlik el, és a képernyőn az „Ub” információkód jelenik meg, ossza el másképp a mosnivalót. A mosnivaló helytelen elosztása csökkentheti a centrifugálás sebességét.





6. LÉPÉS Megfelelő típusú mosószer használata

A használandó mosószer típusa a ruha anyagától (pamut, műszál, finom anyagok, gyapjú), színétől, mosási hőmérsékletétől és szennyezettségétől függ. Mindig automata mosógéphez ajánlott, fékezett habzású mosószert használjon.

MEGJEGYZÉS

- Kövesse a mosószergyártó mosási súlyra, a szennyezettség mértékére és a helyi vízkeménységre vonatkozó előírásait. Ha nem biztos a vízkeménység mértékében, forduljon a helyi vízművekhez.
- Ne használjon keményedésre vagy szilárdulásra hajlamos mosószert. Az ilyen típusú mosószerek öblítés után is a mosógépben maradhatnak, és így eltömíthetik a leeresztőnyílást.

VIGYÁZAT

A  **WOOL (GYAPJÚ)** program használata esetén kizárólag semleges, folyékony mosószert használjon. Porállagú mosószer **WOOL (GYAPJÚ)**  program használata esetén a ruhákra ragadhat, és elszínezheti azokat.

Kezdés előtt

Mosókapszulák

Ahhoz, hogy a mosókapszulákkal a lehető legjobb eredményt érje el, kövesse az utasításokat.

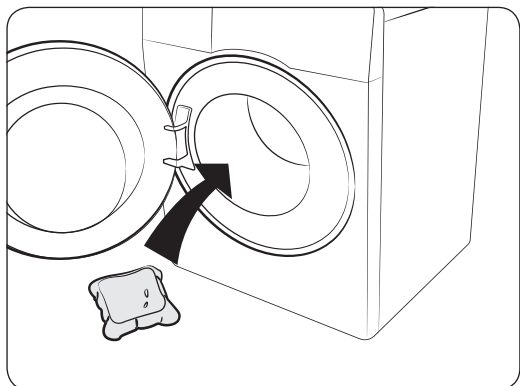

1. Helyezze a kapszulát az üres dob aljára, hátulra.

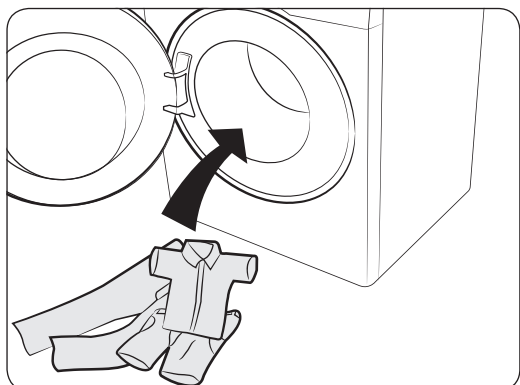

2. Helyezze a mosnivalót a dobba, a kapszula fölé.

VIGYÁZAT

Hideg vizet használó vagy egy órán belül véget érő programok esetén folyékony mosószer használata javasolt. Ellenkező esetben előfordulhat, hogy a kapszula nem oldódik fel teljes mértékben.

A mosószer-adagoló rekeszre vonatkozó utasítások

A mosógépben háromrekeszes adagoló található: a bal oldali rekesz a főmosáshoz, a középső rekesz az öblítőhöz tartozik, míg a hátsó rekesz az előmosáshoz.

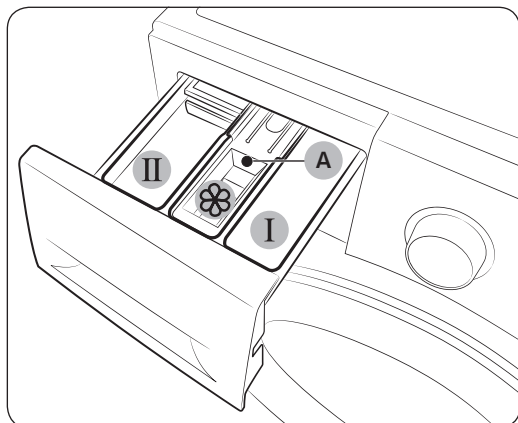

1. **I** Előmosás rekesze: Előmosáshoz használatos mosószert vagy keményítőt önthet bele.
2. **II** Főmosás rekesze: Főmosáshoz használatos mosószert, vízlágyítót, áztató mosószer, fehérítőt és/vagy feltöltávolítót önthet bele.
3. **☼** Öblítőadagoló rekesz: További adalékokat, például textilöblítőt önthet bele. Ne lépje túl a maximális töltést jelző vonalat (A).

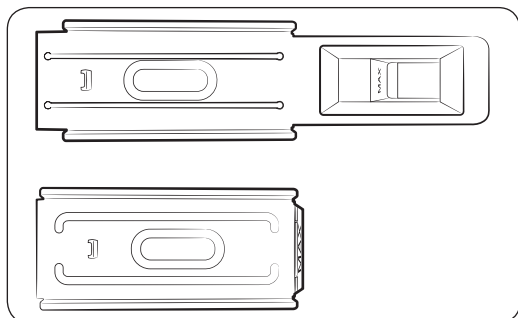

MEGJEGYZÉS

Az öblítőadagoló tényleges megjelenése modellenként eltérő lehet.

VIGYÁZAT

- A mosógép működése közben ne nyissa ki a mosószer-adagoló rekeszt.
- Ne használja az alábbi típusú mosószereket.
 - Tabletta és kapszula típusú mosószerek
 - Labda és háló típusú mosószerek
- A rekesz eltömődésének elkerülése érdekében a koncentrált vagy magasan dúsított szereket (textilöblítőket és mosószereket) alkalmazás előtt vízzel hígítsa fel.
- Ha a Késleltetett befejezés van kiválasztva, ne adagoljon mosószert közvetlenül a dobba. Ellenkező esetben a mosnivaló elszíneződhet. Ha a Késleltetett befejezés van kiválasztva, használja a mosószer-adagoló rekeszt.

Kezdés előtt

Mosószer-beöntése a mosószer-adagoló rekeszbe

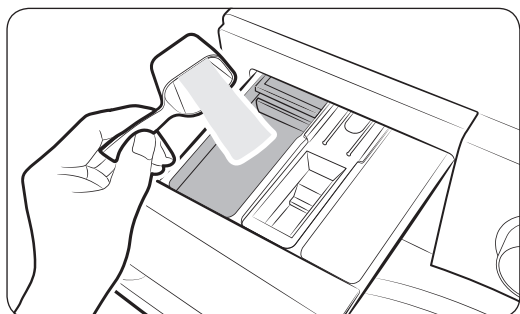

1. Nyissa ki a mosószer-adagoló rekeszt.
2. Öntsön be a mosószerből a gyártó által előírt vagy javasolt mennyiséget a **II főmosás rekeszébe**. Folyékony mosószer használata esetén lásd: 31 oldal.

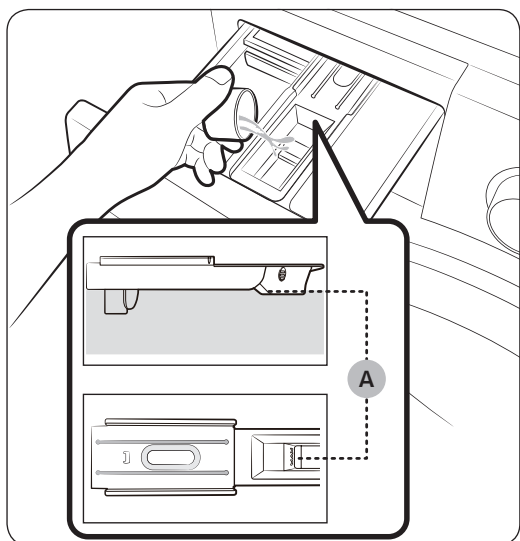

3. Öntsön textilöblítőt az **öblítőadagoló rekeszbe**. Ne lépje túl a maximális töltést jelző vonalat (A). Az öblítő az utolsó öblítés során kerül a mosásba.

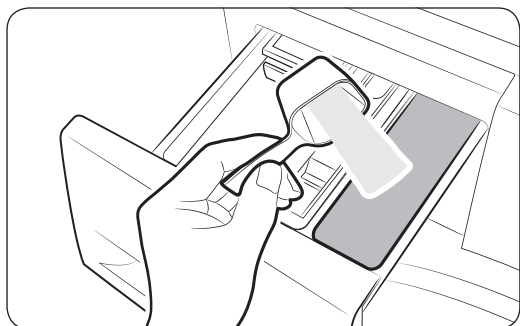

4. Ha előmosást is szeretne végezni, öntsön be az előmosószerből a gyártó által előírt vagy javasolt mennyiséget az **I előmosás rekeszébe**.
5. Csatolja be a mosószer-adagolót.

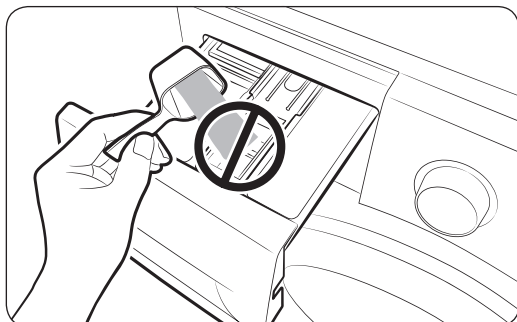

⚠ VIGYÁZAT

- Ne tegyen mosóport a folyékonymosószer-adagolóba.
- A koncentrált textilöblítőt alkalmazás előtt vízzel hígítsa fel.
- Ne öntsön főmosáshoz használt mosószert az  öblítőadagoló rekeszbe.

Folyékony mosószer használata (meghatározott modellek esetén)

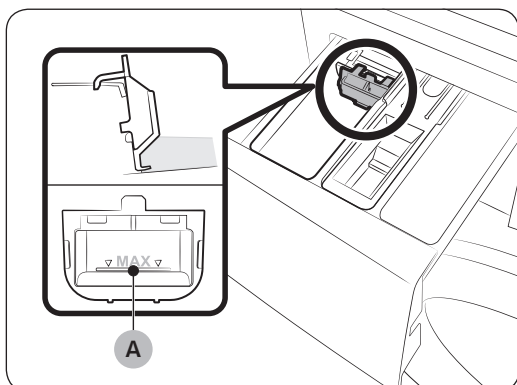

Első lépésként helyezze be a csomagban található folyadéktárolót a **II** főmosás rekeszébe. Majd öntse be a folyékony mosószert a tárolóba. Ne lépje túl a maximális töltést jelző vonalat (A).

⚠ VIGYÁZAT

- Ne lépje túl a tároló belsejében látható maximális töltést jelző vonalat.
- Mosópor használata esetén távolítsa el a folyadéktárolót.

Műveletek

Kezelőpanel

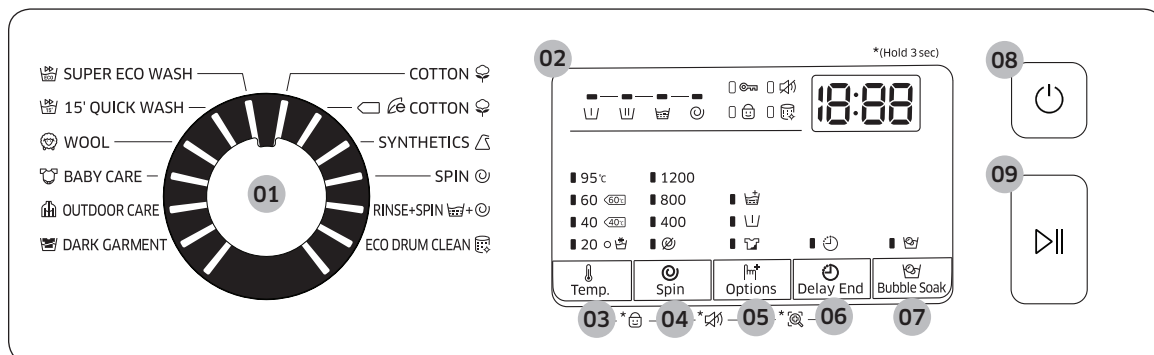

01 Programválasztó	Válasszon egy programot a tárcsával.
02 Kijelző	A kijelzőn megjelennek az aktuálisan futó programra vonatkozó adatok, a becsült hátralévő idő, illetve probléma felmerülése esetén a vonatkozó információkód.
03 Temp. (Hőm.)	Megnyomásával módosíthatja az aktuális programra vonatkozó vízhőmérsékletet.
04 Spin (Centrifuga)	Megnyomásával módosíthatja az aktuális programban érvényes centrifugálási sebességet. <ul style="list-style-type: none"> • Öblítőstop (nincs kijelzés): A mosógép felfüggeszti a végső öblítési műveletet, a ruhák így vízben maradnak. A mosógép kiürítéséhez végezzen leeresztést vagy centrifugálást. <ul style="list-style-type: none"> - A Öblítőstop opció használatához nyomkodja a Spin (Centrifuga) gombot, amíg az összes Centrifuga opciójelző eltűnik. • Nincs centrifuga : A dob a végső leeresztés után nem forog tovább. <ul style="list-style-type: none"> - A Nincs centrifuga opció használatához nyomkodja a Spin (Centrifuga) gombot, amíg a opciójelző bekapcsol.
05 Options (Opciók)	Nyomja meg az Intenzív, Előmosás, és Öblítés+beállítások egyikének kiválasztásához. A kiválasztás törléséhez nyomja meg ismét a gombot.
06 Delay End (Késleltetett befejezés)	A Késleltetett befejezés funkció segítségével beállíthatja az aktuális program befejezési idejét. A mosógép belső logikája az Ön által választott beállítás alapján meghatározza a program kezdési idejét. Beállíthatja például, hogy a mosógép akkor fejezze be a mosást, amikor Ön általában hazaér a munkahelyéről. <ul style="list-style-type: none"> • Megnyomásával előre beállított órák közül választhat.
07 Bubble Soak (Buborékos áztatás)	Megnyomásával be- és kikapcsolhatja a Buborékos áztatás funkciót. Ez a funkció számos makacs szennyeződés eltávolításában segít.

08 Be-/kikapcsolás	Megnyomásával be- és kikapcsolhatja a mosógépet.
09 Indítás/Szünet	Nyomja meg a program elindításához vagy leállításához.

*(Hold 3 sec): 3 másodpercig tartsa lenyomva.

Az indítás egyszerű lépései

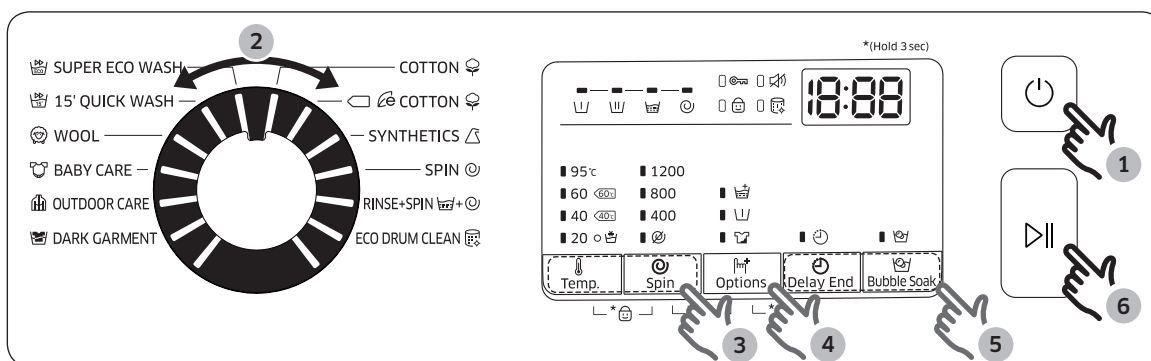

1. Kapcsolja be a mosógépet a **Be-/kikapcsolás** gomb megnyomásával.
2. A **Programválasztó** elforgatásával válassza ki a programot.
3. Módosítsa megfelelően a programbeállításokat (**Temp.** (Hőm.), és **Spin** (Centrifuga)).
4. Opció hozzáadásához nyomja meg az **Options** (Opciók) gombot. A gomb ismételt megnyomásával erősítheti meg az elem kiválasztását.
5. A készülék két egyszerűen hozzáférhető **Bubble Soak** (Buborékos áztatás) és **Delay End** (Késleltetett befejezés) gombbal biztosítja az Ön kényelmét. A megfelelő gomb megnyomásával kapcsolhatja be ezeket a funkciókat.
6. Nyomja meg a **Indítás/Szünet** gombot.













Program módosítása működés közben



1. Nyomja meg az **Indítás/Szünet** gombot a program leállításához.
2. Válasszon ki egy másik programot.
3. Nyomja meg ismét az **Indítás/Szünet** gombot az új program elindításához.

Műveletek



Programok áttekintése

Normál programok

Program	Leírás és maximális töltet (kg)	
 COTTON (PAMUT)	<ul style="list-style-type: none"> Pamut ruhadarabok, ágyneműk, terítők, alsóneműk, törülközők, ingek. A mosógép a töltetnek megfelelően automatikusan beállítja a mosás időtartamát és az öblítések számát. 	6
  COTTON (PAMUT) 	<ul style="list-style-type: none"> Alacsonyabb áramfogyasztású, optimalizált teljesítményt nyújtó program pamutszövetek, ágyneműk, terítők, alsóneműk, törülközők és ingek mosásához. Energiatakarékosági célokból az aktuális mosási hőmérséklet a megadottnál alacsonyabb lehet. 	6
 SYNTHETICS (MŰSZÁLAS)	<ul style="list-style-type: none"> Poliészterből (diolén, trevira), poliamidból (perlon, nylon) és hasonló anyagokból készült blúzok és ingek mosásához. 	3
 SPIN (CENTRIFUGA)	<ul style="list-style-type: none"> Egy további centrifugálási művelet révén hatékonyan távolítja el a nedvességet a ruhákból. 	-
 +  RINSE+SPIN (ÖBLÍTÉS+CENTRIFUGA)	<ul style="list-style-type: none"> A mosógép a textilöblítő alkalmazását követően egy további öblítési műveletet végez. 	-
 ECO DRUM CLEAN (GAZDASÁGOS DOBTISZTÍTÁS)	<ul style="list-style-type: none"> A piszok és baktériumok eltávolításával tisztítja a dobot. Végezze el 40 mosásonként, mosószer és fehérítő hozzáadása nélkül. Kizárólag üres dob mellett alkalmazható. A dob tisztításához ne használjon tisztítószereket. 	-
 SUPER ECO WASH (SZUPERGAZDASÁGOS MOSÁS)	<ul style="list-style-type: none"> Az alacsony hőmérsékletet használó Eco Bubble program révén energiatakarékosan moshat. 	3
 15' QUICK WASH (15' GYORSMOSÁS)	<ul style="list-style-type: none"> Max. 2,0 kg-nyi, enyhén szennyezett ruhákhoz, amelyekre gyorsan ki szeretne mosni. 	2
 WOOL (GYAPJÚ)	<ul style="list-style-type: none"> A gyapjú program finom keverő és áztató műveleteket tartalmaz, így a gyapjúsálak nem mennek össze és nem deformálódnak el. Természetes mosószer használata javasolt. 	1,5
 BABY CARE (BABARUHA)	<ul style="list-style-type: none"> Az esetlegesen a ruhán maradó mosószer hatékony eltávolítása érdekében magas hőfokon és extra öblítések alkalmazásával végzett mosás. 	3

Program	Leírás és maximális töltet (kg)	
 OUTDOOR CARE (SZABADTÉRI SPORTRUHÁZAT)	<ul style="list-style-type: none"> Szabadtéri sportokhoz használt öltözetekhez, például síruhákhoz, illetve funkcionális anyagokból (pl. spandex, sztreccs és mikroszál) készült sportruhákhoz. 	2
 DARK GARMENT (SÖTÉT RUHÁZAT)	<ul style="list-style-type: none"> A program további öblítéseket és alacsonyabb centrifuga-fordulatszámot használ, így kedvenc sötét színű ruhái kímélő mosásban és alapos öblítésben részesülnek. 	3

Opciók

Opció		Leírás
	Intenzív	<ul style="list-style-type: none"> Az erősen szennyezett ruhadarabokhoz. A programok hosszabb ideig tartanak, mint normál esetben.
	Előmosás	<ul style="list-style-type: none"> Előzetes mosási ciklust iktat be a fő mosási program elé.
	Öblítés+	<ul style="list-style-type: none"> A gomb megnyomásával öblítési ciklusokat adhat hozzá a kiválasztott programhoz.

Műveletek

Késleltetett befejezés 🕒

Beállíthatja, hogy a mosógép automatikusan egy későbbi időpontban végezze el a mosást. A késleltetési idő 1-19 óra lehet (egyórás lépésekben növelve az időt). A kijelzett óra a mosási ciklus befejezésének időpontját jelzi.

1. Válasszon ki egy programot. Ezt követően adja meg igény szerint a program beállításait.
2. Nyomja meg egymás után többször a 🕒 **Delay End (Késleltetett befejezés)** gombot, amíg meg nem jelenik a kívánt idő.
3. Nyomja meg a **Indítás/Szünet** gombot.
Megjelenik a megfelelő jelzés a járó órával.
4. A 🕒 **Delay End (Késleltetett befejezés)** funkció kikapcsolásához indítsa újra a mosógépet a **Be-/kikapcsolás** gomb megnyomásával.

Való életből vett példa





Szeretné beállítani, hogy egy kétórás program az aktuális időponttól számított 3 óra múlva fejeződjön be. Ehhez be kell kapcsolnia a Késleltetett befejezés opciót 3 órás beállítással az aktuális programhoz, majd 14:00 órakor meg kell nyomnia a **Indítás/Szünet** gombot. Mi fog történni? A mosógép 15:00 órakor indítja el a mosást, mely 17:00 órakor fog véget érni. Alább láthatja a példára vonatkozó idővonalat.



Beállítások

Gyermekzár

A gyermekek okozta balesetek megelőzése érdekében a Gyermekzár funkció az összes gombot lezárja a **Be-/kikapcsolás** gomb kivételével.



- A Gyermekzár funkció bekapcsolásához 3 másodpercig egyszerre tartsa lenyomva a  **Temp. (Hőm.)** és  **Spin (Centrifuga)** gombokat.
- A Gyermekzár funkció feloldásához 3 másodpercig egyszerre tartsa lenyomva a  **Temp. (Hőm.)** és  **Spin (Centrifuga)** gombokat.

MEGJEGYZÉS

- Gyermekzár üzemmódban mosószer beöntéséhez vagy további mosnivaló behelyezéséhez először ki kell kapcsolnia a Gyermekzár funkciót.
- A beállítás a mosógép újraindítása esetén is megmarad.

Hang be-/kikapcsolása

A hangot a gomb megnyomásával kapcsolhatja be és ki. A beállítás a mosógép újraindítása esetén is megmarad.

- A hang kikapcsolásához 3 másodpercig tartsa lenyomva egyszerre a  **Spin (Centrifuga)** és  **Options (Opciók)** gombokat.
- A hang visszakapcsolásához tartsa újabb 3 másodpercen át lenyomva a fenti gombokat.

Karbantartás

A mosógép tisztán tartásával elkerülhető a teljesítmény csökkenése és meghosszabbítható a készülék élettartama.

Gazdaságos dobtisztítás



Futtassa le rendszeresen ezt a programot, amely a baktériumok eltávolításával kitisztítja a dobot. A program 60 °C és 70 °C közötti hőmérsékletre melegíti fel a vizet és eltávolítja a felgyülemlt szennyeződést az ajtó gumitömítéséről.

1. Kapcsolja be a mosógépet a **Be-/kikapcsolás** gomb megnyomásával.
2. A **Programválasztó** gomb elforgatásával válassza ki az  **ECO DRUM CLEAN (GAZDASÁGOS DOBTISZTÍTÁS)** lehetőséget.
3. Tartsa lenyomva a **Indítás/Szünet** gombot.

VIGYÁZAT

A dob tisztításához ne használjon tisztítószeret. A dobben lerakódott vegyi anyagok károsíthatják a mosatlant vagy a mosógép dobját.



GAZDASÁGOS DOBTISZTÍTÁS emlékeztető

- Az  **ECO DRUM CLEAN (GAZDASÁGOS DOBTISZTÍTÁS)** emlékeztető 40 mosásonként megjelenik a főképernyőn. Javasoljuk, hogy rendszeresen futtassa le az  **ECO DRUM CLEAN (GAZDASÁGOS DOBTISZTÍTÁS)** programot.
- Az emlékeztető első megjelenése esetén azt még 6 egymást követő mosásig figyelmen kívül hagyhatja. A hetedik mosást követően az emlékeztető eltűnik. A második 40 mosás után azonban az emlékeztető ismét megjelenik.

Smart Check

A funkció bekapcsolásához először töltsse le a Samsung Smart Washer alkalmazást a Play Store vagy Apple Store áruházak valamelyikéből, majd telepítse fel egy fényképezőgéppel felszerelt mobilszközre.

A Smart Check funkciót Galaxy és iPhone készülékekre optimalizáltuk (meghatározott modellek esetén).

1. Ha a mosógép problémát észlel, a kijelzőn egy információkód jelenik meg. A Smart Check üzemmódba a  **Options (Opciók)** és az  **Delay End (Késleltetett befejezés)** gombok 3 másodpercen át tartó együttes megnyomásával léphet be.
2. A mosógép elindítja az öndiagnosztikai folyamatot. Probléma észlelése esetén információkód jelenik meg.
3. Indítsa el mobilszközén a Samsung Smart Washer alkalmazást, majd érintse meg a Smart Check gombot.
4. Helyezze a mobilszközt a mosógép kijelzőjéhez úgy, hogy az okostelefon kamerája és a mosógép egymás felé nézzen. Az alkalmazás ekkor automatikusan felismeri az információkódot.
5. Az információkód megfelelő beolvasása esetén az alkalmazás részletesen leírja a problémát, valamint felsorolja az elképzelhető megoldási módokat.

MEGJEGYZÉS

- A Smart Check neve nyelvenként eltérő lehet.
- Az alkalmazás lehet, hogy nem tudja beolvasni az információkódot, ha a mosógép kijelzőjén erős fény tükröződik.
- Amennyiben az alkalmazás több próbálkozás után sem olvassa be a Smart Check kódot, írja be az információkódot manuálisan az alkalmazás képernyőjén.

Karbantartás

Biztonsági leeresztés

Áramszünet esetén eressze le a dobben lévő vizet, mielőtt kivinné a mosnivalót a gépből.

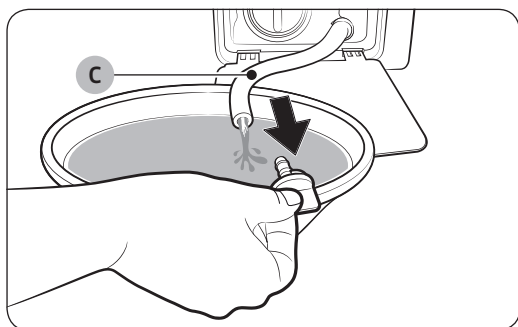
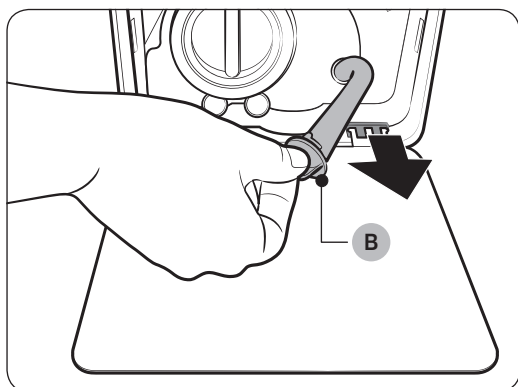
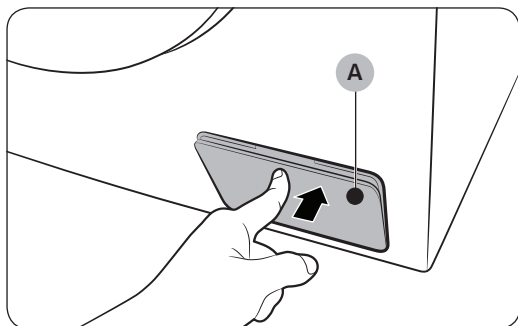

1. Kapcsolja ki, majd válassza le a mosógépet az elektromos hálózatról.
2. Óvatosan nyomja meg a **szűrőfedél (A)** felső részét, hogy kinyíljon.
3. Helyezzen egy üres, nagy űrtartalmú edényt a fedél közelébe, majd húzza oda az edényhez a biztonsági kifolyócsövet, és közben tartsa kézben a **csősapkát (B)**.
4. Nyissa ki a csősapkát, és a **biztonsági kifolyócső (C)** segítségével engedje le a vizet az edénybe.
5. Ha végezt a leengedéssel, zárja le a csősapkát, majd helyezze vissza a csövet. Végül zárja vissza a szűrő fedelét.

MEGJEGYZÉS

Nagy űrtartalmú edényt használjon, mivel a dobben több víz lehet, mint gondolná.

Tisztítás

A mosógép felületei

Karcmentes háztartási tisztítószerrel átitatott puha rongyot használjon. Ne permetezzen vizet a mosógépre.

Szitaszűrő

Évente egy-két alkalommal tisztítsa meg a víztömlő szitaszűrőjét.

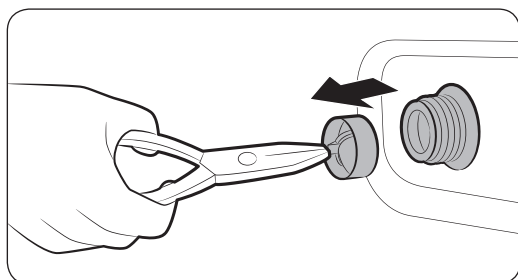
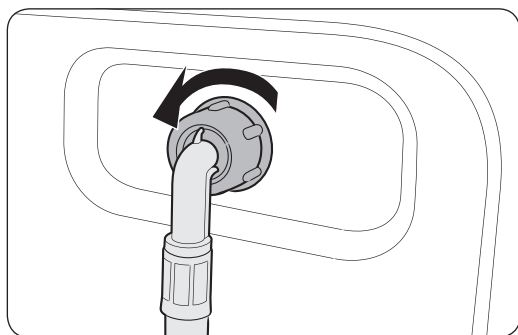

1. Kapcsolja ki a mosógépet, majd húzza ki a tápkábelt a fali aljzatból.
2. Zárja el a vízcsapot.
3. Lazítsa meg és válassza le a mosógép hátulján lévő víztömlőt. Egy ronggyal tekerje körbe a tömlőt, hogy a víz ne ömölhessen ki.
4. Egy csipesz segítségével húzza ki a szitaszűrőt a bemeneti szelepből.
5. Merítse vízbe a szitaszűrőt, úgy, hogy a menetes csatlakozó is víz alá kerüljön.
6. Tegye a szitaszűrőt árnyékos helyre, és várja meg, amíg tökéletesen megszárad.
7. Helyezze vissza a szitaszűrőt a bemeneti szelepbe, majd csatlakoztassa vissza a víztömlőt a bemeneti szelepre.
8. Nyissa ki a vízcsapot.

MEGJEGYZÉS

A szitaszűrő eltömődése esetén a „4C” információkód jelenik meg a kijelzőn.

Karbantartás

Szivattyú szűrője

Évente 5-6 alkalommal javasolt kitisztítani a szivattyú szűrőjét az eltömődés elkerülése érdekében.

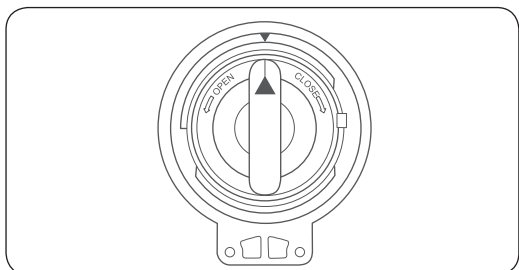
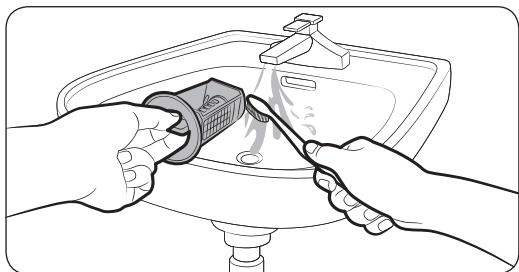
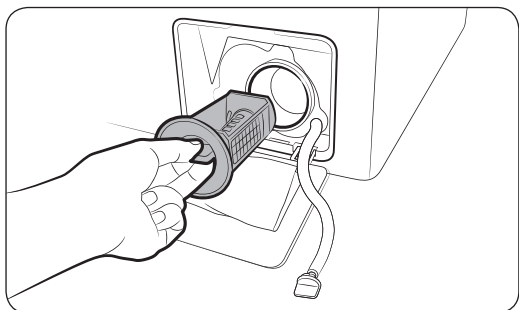

1. Kapcsolja ki a mosógépet, majd húzza ki a tápkábelt a fali aljzatból.
2. Eressze le a dobban maradó vizet. Lásd a „Biztonsági leeresztés” című részt.
3. Óvatosan nyomja meg a szűrőfedél felső részét, hogy kinyíljon.
4. Fordítsa el balra a szivattyú szűrőjének gombját, majd eressze le a fennmaradó vizet.
5. Puha kefével tisztítsa meg a szivattyú szűrőjét. Ellenőrizze, hogy az ürítőszivattyú szűrőben lévő hajtócsavarja nincs-e eltömődve.
6. Helyezze vissza a szivattyú szűrőjét, majd fordítsa jobbra a szűrő gombját.

MEGJEGYZÉS

- Egyes szivattyúszűrők biztonsági gombbal is rendelkeznek, mely a gyermekeket érő baleseteket hivatott megakadályozni. A szivattyúszűrő biztonsági gombjának felnyitásához nyomja meg és fordítsa el a gombot az óra járásával ellentétes irányban. A biztonsági gomb rugós mechanizmusa segít a szűrő megnyitásában.
- A szivattyúszűrő biztonsági gombjának lezárásához nyomja be, majd fordítsa el jobbra a gombot. A rugó koppanó hangot ad, de ez normális jelenség.

MEGJEGYZÉS

A szivattyú szűrőjének eltömődése esetén az „5C” információkód jelenik meg a kijelzőn.

VIGYÁZAT

- A szűrő tisztítása után ellenőrizze, hogy a szűrő gombja megfelelően lezáródott-e. Ellenkező esetben szivárgás veszélye léphet fel.

- A szűrő tisztítása után ellenőrizze, hogy a szűrőt megfelelően helyezte-e vissza. Ellenkező esetben működési hiba vagy szivárgás léphet fel.

Mosószer-adagoló rekesz

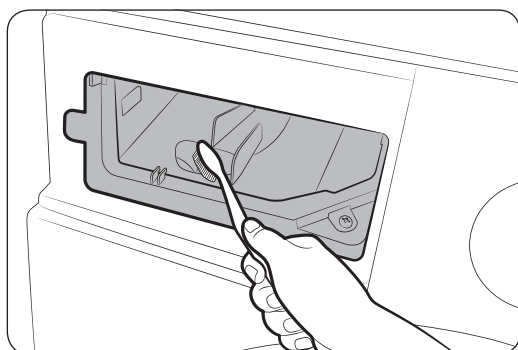
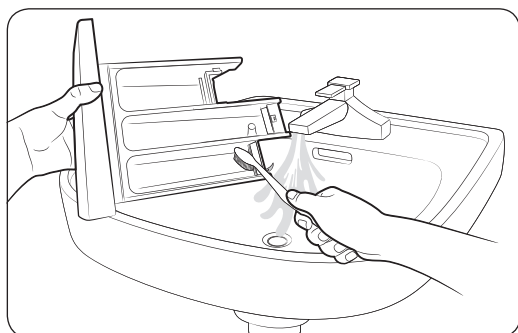
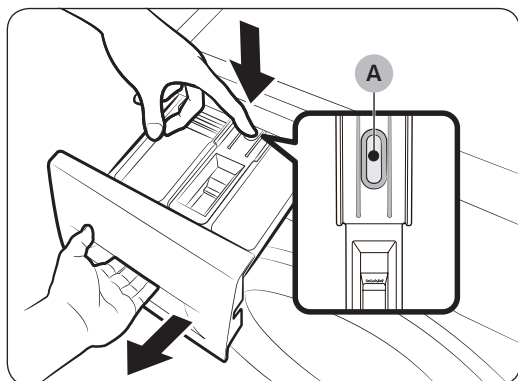

1. Tartsa lenyomva a rekesz belső részén található kioldókart (A), és közben csúsztassa ki a rekeszt.
2. Vegye ki a kioldókart és a folyékonymosószer-adagolót a rekeszből.

3. Egy puha kefével, folyó víz alatt tisztítsa meg a rekesz részeit.

4. Egy puha kefével tisztítsa meg a mosószer-adagoló helyét.
5. Helyezze vissza a kioldókart és a folyékonymosószer-adagolót a rekeszbe.
6. Csúsztassa be a mosószer-adagoló rekeszt annak lezárásához.

MEGJEGYZÉS

A mosógép belsejében maradó mosószer eltávolításához futtassa le üres dob mellett a  +  RINSE+SPIN (ÖBLÍTÉS+CENTRIFUGA) programot.

Karbantartás

Helyreállítás fagyás esetén

0 °C alatti hőmérséklet esetén a mosógép befagyhat.

1. Kapcsolja ki a mosógépet, majd húzza ki a tápkábelt a fali aljzatból.
2. A víztömlő kilazításához öntsön meleg vizet a csapra.
3. Szerelje le el a víztömlőt, és áztassa meleg vízben.
4. Öntsön meleg vizet a dobba, és hagyja állni benne körülbelül 10 percig.
5. Csatlakoztassa vissza a víztömlőt a vízcsaphoz.

MEGJEGYZÉS

Ha a mosógép továbbra sem működik megfelelően, ismételje meg addig a fenti lépéseket, amíg be nem áll a normál működés.

Karbantartás hosszabb ideig tartó inaktivitás esetére

Ha lehetséges, ne hagyja hosszabb ideig használatlanul a mosógépet. Amennyiben mégis így kell tennie, eressze le a vizet a mosógépből, és húzza ki a tápkábelt a hálózathoz.

1. A Programválasztó gomb elforgatásával válassza ki a  RINSE+SPIN (ÖBLÍTÉS+CENTRIFUGA) programot.
2. Üritse ki a dobot, majd nyomja meg az Indítás/Szünet gombot.
3. A program befejezését követően zárja el a vízcsapot, majd válassza le a víztömlőt.
4. Kapcsolja ki a mosógépet, majd húzza ki a tápkábelt a fali aljzatból.
5. Nyissa ki az ajtót, hogy a levegő szabadon áramolhasson a dobban.

Hibaelhárítás

Ellenőrzési pontok

Amennyiben probléma merül fel a mosógéppel kapcsolatban, először tekintse át az alábbi táblázatot, és próbálja ki a benne található javaslatokat.

Probléma	Teendő
A berendezés nem indul el.	<ul style="list-style-type: none">• Ellenőrizze, hogy a készülék csatlakozik-e az elektromos hálózathoz.• Ellenőrizze, hogy a berendezés ajtaja megfelelően be van-e csukva.• Ellenőrizze, hogy a vízcsap ki van-e nyitva.• A mosógép elindításához nyomja meg vagy érintse meg a Indítás/Szünet gombot.• Ellenőrizze, hogy a Gyermekekzár  nincs-e aktiválva.• Mielőtt a mosógép elkezdene feltölteni a rendszert, egy sor kattogó hangot ad ki. Így ellenőrzi az ajtózárat, és elvégez egy gyors leeresztést.• Ellenőrizze a biztosítékot vagy kapcsolja vissza az áramkör-megszakítót.
A vízellátás nem elegendő, vagy nincs vízellátás.	<ul style="list-style-type: none">• Teljesen nyissa ki a vízcsapot.• Ellenőrizze, hogy a berendezés ajtaja megfelelően be van-e csukva.• Ellenőrizze, hogy a vízellátó tömlő nincs-e befagyva.• Ellenőrizze, hogy a vízellátó tömlő nincs-e megcsavarodva vagy eltömődve.• Ellenőrizze, hogy elegendő-e a víznyomás.
Egy program után mosószermaradvány található a mosószeres rekeszben.	<ul style="list-style-type: none">• Ellenőrizze, hogy a gép megfelelő víznyomással működik-e.• Ügyeljen arra, hogy a betöltött mosószer a mosószer-adagoló középső rekeszébe kerüljön.• Ellenőrizze, hogy megfelelően helyezte-e be az öblítősapkát.• Ha porállagú mosószert használ, bizonyosodjon meg róla, hogy a mosószerválasztó a felső pozícióban van-e.• Távolítsa el az öblítősapkát és tisztítsa ki a mosószer-adagolót.
A berendezés hangos vagy túlzottan rázkódik.	<ul style="list-style-type: none">• Győződjön meg róla, hogy a mosógép vízszintes, szilárd, nem csúszós felületen áll-e. Ha a padló nem vízszintes, használja a szintező lábakat a mosógép magasságának beállítására.• Bizonyosodjon meg róla, hogy a szállítási csavarokat eltávolította-e.• Ellenőrizze, hogy a mosógép nem ér-e hozzá más tárgyakhoz.• Ellenőrizze, hogy a mosótöltet egyenletesen van-e elosztva.• A normál működés során a motor zajt adhat ki.• Overallok és fémmel díszített ruhaneműk zajt kelthetnek a mosás folyamán. Ez normális jelenség.• A fémtárgyak (például az aprópénz) zajt kelthetnek. Mosás után ezeket a tárgyakat távolítsa el a dobból vagy a szűrőből.

Hibaelhárítás

Probléma	Teendő
A berendezés nem ereszti le a vizet és/vagy nem centrifugál.	<ul style="list-style-type: none"> Ellenőrizze, hogy a kifolyótömlő egészen az ürítőrendszerig egyenesen fut-e. Ha dugulást észlel az ürítőrendszerben, lépjen kapcsolatba a szervizközponttal. Ellenőrizze, hogy a törmelékszűrő nincs-e eltömődve. Csukja be az ajtót, és nyomja meg vagy érintse meg a Indítás/Szünet gombot. Az Ön biztonsága érdekében a mosógép dobja mindaddig nem kezd el rázkódni és forogni, amíg be nem csukja az ajtót. Ellenőrizze, hogy a kifolyótömlő nem fagyott-e be vagy nincs-e eltömődve. Ellenőrizze, hogy a kifolyótömlő csatlakozik-e az ürítőrendszerhez, illetve, hogy az ürítőrendszer nincs-e eltömődve. Ha a mosógép tápellátása nem megfelelő, a berendezés átmenetileg nem fogja leereszteni a vizet, illetve nem fog centrifugálni. Amint helyreáll a tápellátása, megfelelően fog működni.
A mosógép ajtaját nem lehet kinyitni.	<ul style="list-style-type: none"> A mosógép megállításához nyomja meg vagy érintse meg a Indítás/Szünet gombot. Az ajtó zármechanizmusának feloldása némi időt vehet igénybe. Az ajtó a mosógép megállását vagy kikapcsolását követően 3 percig még nem nyitható ki. Ellenőrizze, hogy a mosógép az összes vizet leeresztette-e a dobból. Ha víz maradt a dobban, az ajtó nem nyitható. Manuálisan eresse le a vizet a dobból és nyissa ki az ajtót. Ellenőrizze, hogy az ajtózár jelzőfénye kialudt-e. Ha a mosógép leeresztette a vizet, az ajtózár jelzőfénye kialszik.
A berendezés túlzottan habzik.	<ul style="list-style-type: none"> Bizonyosodjon meg róla, hogy megfelelően használta-e az ajánlott mosószert. Használjon nagy hatékonyságú (high efficiency, HE) mosószert a túlhabzás elkerülése érdekében. Lágy víz, kis ruhatöltet vagy enyhe szennyeződés esetén használjon kevesebb mosószert. Nem nagy hatékonyságú mosószer használata nem ajánlott.
Nem lehet több mosószer hozzáadni.	<ul style="list-style-type: none"> Győződjön meg róla, hogy a visszamaradó mosószer- és öblítőmaradványok nincsenek-e a meghatározott szint felett.

Probléma	Teendő
Megállások.	<ul style="list-style-type: none"> Dugja be a tápkábelt egy működő fali aljzatba. Ellenőrizze a biztosítékot vagy kapcsolja vissza az áramkör-megszakítót. Csukja be az ajtót és nyomja meg a Indítás/Szünet gombot a mosógép elindításához. Az Ön biztonsága érdekében a mosógép dobja mindaddig nem kezd el rázkódni és forogni, amíg be nem csukja az ajtót. Mielőtt a mosógép elkezdene feltölteni a rendszert, egy sor kattogó hangot ad ki. Így ellenőrzi az ajtózárat, és elvégez egy gyors leeresztést. Szünet vagy áztatási ciklus a program közben is előfordulhat. Várjon egy kicsit, elképzelhető, hogy a mosógép elindul. Ellenőrizze, hogy nem tömődött-e el a vízellátó tömlő szitaszűrője, mely a vízcsap végénél található. Rendszeres időközönként tisztítsa ki a szitaszűrőt. Ha a mosógép tápellátása nem megfelelő, a berendezés átmenetileg nem fogja leeresztetni a vizet, illetve nem fog centrifugálni. Amint helyreáll a tápellátása, megfelelően fog működni.
Rossz hőmérsékletű vízzel tölti fel a rendszert.	<ul style="list-style-type: none"> Nyissa ki teljesen mindkét csapot. Győződjön meg róla, hogy a hőfok kiválasztása megfelelő-e. Ellenőrizze, hogy a tömlők a megfelelő csapokhoz csatlakoznak-e. Töltse fel a tömlőket. Ellenőrizze, hogy a vízmelegítőt úgy állította-e be, hogy az legalább 49 °C hőmérsékletű meleg vizet biztosítson a csapokban. Szintén ellenőrizze a vízmelegítő kapacitását és feltöltődési idejét. Válassza le a tömlőket és tisztítsa ki a szitaszűrőket. Eltömődhetett a szitaszűrő. Mialatt a mosógép vízzel tölti fel a rendszert, a víz hőmérséklete változhat, ahogy az automatikus hőmérséklet-szabályozó funkció ellenőrzi a bejövő víz hőmérsékletét. Ez normális jelenség. Mialatt a mosógép vízzel tölti fel a rendszert, azt tapasztalhatja, hogy az adagolón csak meleg és/vagy hideg víz áramlik keresztül, amikor hideg vagy meleg hőfokot választott ki. Ez normális jelenség az automatikus hőmérséklet-vezérlő funkció működése miatt, amely megállapítja a víz hőmérsékletét.

Hibaelhárítás

Probléma	Teendő
A program végén a töltet vizes.	<ul style="list-style-type: none">• Használjon High (Nagy) vagy Extra High (Extra nagy) fordulatszámú centrifugálást.• Használjon nagy hatékonyságú (high efficiency, HE) mosószeret a túlhabzás csökkentése érdekében.• A töltet túl kicsi. Kis töltetek (egy vagy két ruhadarab) esetén az eloszlás egyenetlen lehet, ami kevésbé hatékony centrifugálást eredményez.• Ellenőrizze, hogy a kifolyótömlő nincs-e megcsavarodva vagy eltömődve.
Víz szivárog a berendezésből.	<ul style="list-style-type: none">• Ellenőrizze, hogy a berendezés ajtaja megfelelően be van-e csukva.• Bizonyosodjon meg róla, hogy minden tömlőcsatlakozás szorosan meg van-e húzva.• Ellenőrizze, hogy a kifolyótömlő vége megfelelően illeszkedik-e az ürítőrendszerhez, illetve, hogy rögzítése megfelelő-e.• Ne töltsen túl a mosógépet.• Használjon nagy hatékonyságú (high efficiency, HE) mosószeret a túlhabzás elkerülése érdekében.
A berendezésből kellemetlen szag árad.	<ul style="list-style-type: none">• A hab megülehet a berendezés mélyedéseiben és kellemetlen szagot áraszthat.• Bizonyos időközönként futtasson le egy tisztító programot a berendezés fertőtlenítése céljából.• Tisztítsa meg az ajtó tömítését.• A programok befejeződését követően szárítsa ki a mosógép belsejét.
Nincsenek buborékok (kizárólag Bubbleshot modellek esetén).	<ul style="list-style-type: none">• A túlzott ruhatöltet akadályozhatja a buborékképződést.• A túlzottan szennyezett ruhanemű akadályozhatja a buborékképződést.

Ha egy probléma továbbra is fennáll, lépjen kapcsolatba a helyi Samsung szervizközponttal.

Információkódok

Ha a mosógép nem működik, információkód jelenhet meg a kijelzőn. Tekintse át az alábbi táblázatot, és próbálja ki a benne található javaslatokat.

Kód	Teendő
4C	<p>Nincs vízellátás.</p> <ul style="list-style-type: none">• Ellenőrizze, hogy a vízcsap ki van-e nyitva.• Ellenőrizze, hogy a vízcsövek nincsenek-e eltömődve.• Ellenőrizze, hogy a vízcsap nincs-e elfagyva.• Ellenőrizze, hogy a mosógép vízellátása megfelelő nyomású-e.• Ellenőrizze, hogy a hideg- illetve melegvíz-csap megfelelően csatlakozik-e a berendezéshez.• Ha szükséges, tisztítsa ki a szitaszűrőt (esetleg el lehet tömődve).
4C2	<ul style="list-style-type: none">• Ellenőrizze, hogy a hidegvíz-tömlő rendesen csatlakozik-e a hidegvízcsaphoz. Ha a melegvíz-csaphoz csatlakozik, a ruhanemű egyes programok esetén megrongálódhat.
5C	<p>A vizet nem ereszti le a berendezés.</p> <ul style="list-style-type: none">• Ellenőrizze, hogy a kifolyótömlő nem fagyott-e be vagy nincs-e eltömődve.• A csatlakozási típustól függően ellenőrizze, hogy a kifolyótömlő megfelelő pozícióban áll-e.• Ha eltömődött, tisztítsa ki a törmelékiszűrőt.• Ellenőrizze, hogy a kifolyótömlő egészen az ürítőrendszerig egyenesen fut-e.• Ha az információkód továbbra is aktív, lépjen kapcsolatba a vevőszolgálattal.
dC	<p>A mosógép nyitott ajtó mellett történő működtetése.</p> <ul style="list-style-type: none">• Ellenőrizze, hogy a berendezés ajtaja megfelelően be van-e csukva.• Ellenőrizze, hogy nem szorult-e ruha az ajtóba.
0C	<p>A víz elérte a túlfolyó szintjét.</p> <ul style="list-style-type: none">• Centrifugálás után indítsa újra.• Ha az információkód továbbra is látható a kijelzőn, lépjen kapcsolatba a helyi Samsung szervizközponttal.
LC, LC1	<p>Ellenőrizze a kifolyótömlőt.</p> <ul style="list-style-type: none">• Ellenőrizze, hogy a kifolyótömlő vége nem fekszik-e a földön.• Ellenőrizze, hogy a kifolyótömlő nincs-e eltömődve.• Ha az információkód továbbra is aktív, lépjen kapcsolatba a vevőszolgálattal.

Hibaelhárítás





























Kód	Teendő
Ub	<p>A centrifugálás nem működik.</p> <ul style="list-style-type: none">• Ellenőrizze, hogy a ruhanemű egyenletesen oszlik-e el.• Ellenőrizze, hogy a mosógép egyenletes, sík felületen áll-e.• Rendezze át a töltetet. Ha csak egy ruhadarabot, például egy fürdőköpenyt vagy egy farmert kíván kimosni, előfordulhat, hogy a centrifugálás végső eredménye nem elégséges, és a kijelzőn az „Ub” üzenet jelenik meg.
3C	<p>Ellenőrizze a motor működését.</p> <ul style="list-style-type: none">• Próbálja újraindítani a programot.• Ha az információkód továbbra is aktív, lépjen kapcsolatba a vevőszolgálattal.
UC	<p>Ellenőrizni kell az elektronikus vezérlőt.</p> <ul style="list-style-type: none">• Ellenőrizze, hogy megfelelő-e az áramellátás.• Ha az információkód továbbra is aktív, lépjen kapcsolatba a vevőszolgálattal.
	<p>Alacsony feszültség.</p> <ul style="list-style-type: none">• Ellenőrizze, hogy a tápkábel be van-e dugva.• Ha az információkód továbbra is aktív, lépjen kapcsolatba a vevőszolgálattal.
HC	<p>Magas hőmérsékletű fűtőelem ellenőrzése.</p> <ul style="list-style-type: none">• Ha az információkód továbbra is aktív, lépjen kapcsolatba a vevőszolgálattal.
1C	<p>A vízszintérzékelő nem működik megfelelően.</p> <ul style="list-style-type: none">• Kapcsolja ki a berendezést, majd indítsa újra a programot.• Ha az információkód továbbra is aktív, lépjen kapcsolatba a vevőszolgálattal.
AC	<p>Ellenőrizze a kommunikációt a fő- és al-NYÁK-ok között.</p> <ul style="list-style-type: none">• Kapcsolja ki a berendezést, majd indítsa újra a programot.• Ha az információkód továbbra is aktív, lépjen kapcsolatba a vevőszolgálattal.

Ha valamelyik információkód gyakran feltűnik a kijelzőn, lépjen kapcsolatba a helyi Samsung szervizközponttal.

Műszaki jellemzők

Anyagkezelési táblázat

A következő szimbólumok anyagkezeléssel kapcsolatos útmutatóval szolgálnak. Az anyagkezelési címkék négy szimbólumot tartalmaznak a következő sorrendben: mosás, fehérítés, szárítás és vasalás (szükség esetén vegytisztítás). A szimbólumok használata egységes jelölést biztosít a hazai és külföldi ruházati gyártók termékeinél. A ruházati cikkek megóvása, illetve a mosással kapcsolatos problémák kiküszöbölése érdekében tartsa be az anyagkezelési címkéken található utasításokat.

	Ellenálló anyag		Nem vasalható
	Finom anyag		Bármilyen oldószerrel vegytisztítható
 	95 °C-on mosható		Vegyileg tisztítható
 	60 °C-on mosható		Csak vegyileg tisztítható, perkloriddal, öngyújtóbenzinnel, etanollal vagy R113 tisztítószerrel
 	40 °C-on mosható		Csak vegyileg tisztítható repülő-üzemanyaggal, etanollal vagy R113 tisztítószerrel
 	30 °C-on mosható		Vegytisztítással nem tisztítható
	Csak kézzel mosható		Kiterítve szárítandó
	Csak vegytisztítással tisztítható		Felakasztva szárítható
	Hideg vízben fehéríthető		Vállfára akasztva szárítandó
	Nem fehéríthető		Géppel szárítható normál hőmérsékleten
	Vasalás max. 200 °C-on		Géppel szárítható csökkentett hőmérsékleten
	Vasalás max. 150 °C-on		Nem szárítható szárítógépben
	Vasalás max. 100 °C-on		

Műszaki jellemzők

Környezetvédelem

- A készülék újrahasznosítható anyagokból készült. Ha le kívánja selejtezni a készüléket, kövesse a helyi hulladékelhelyezési előírásokat. Vágja le a tápkábelt, hogy a készüléket ne lehessen áramforráshoz csatlakoztatni. Távolítsa el a berendezés ajtaját, hogy állatok és kisgyermek ne szorulhassanak be a készülékbe.
- Ne lépje túl a mosószergyártó által ajánlott mosószermennyiséget.
- A mosási ciklus előtt csak akkor használjon folttisztító és fehérítő szert, ha erre feltétlenül szükség van.
- Vizet és áramot takaríthat meg, ha csak teli géppel mos (a mosótöltet pontos mennyisége az adott mosóprogramtól függ).

Műszaki adatlap

A „*” csillag eltérő modelleket jelöl, értéke pedig 0-9 vagy A-Z között változhat.

Típus			Előltöltős mosógép	
Típus megnevezése			WW6*J4*****	
Méretek			W 600 x D 400 x H 850 (mm)	
Víznyomás			50-800 kPa	
Nettó tömeg			54,0 kg	
Mosási és centrifugakapacitás			6,0 kg	
Teljesítményfelvétel	Mosás és melegítés	220 V	2000 W	
		240 V	2400 W	
Centrifuga fordulatszáma			WW6*J42****	WW6*J40****
			1200 ford./perc	1000 ford./perc

MEGJEGYZÉS

A kiviteli és műszaki adatok a minőség javítása érdekében értesítés nélkül megváltozhatnak.

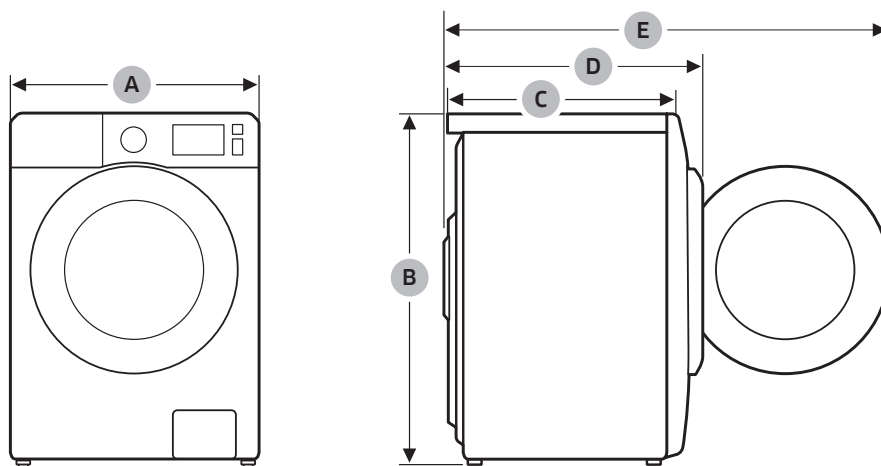





A	600 mm
B	850 mm
C	400 mm
D	470 mm
E	963 mm





Műszaki jellemzők

Az 1061/2010/EU rendelet szerint

A „*” csillag eltérő modelleket jelöl, értéke pedig 0-9 vagy A-Z között változhat.

Samsung			
Típus megnevezése		WW6*J426****	WW6*J406****
Kapacitás	kg	6,0	6,0
Energiahatékonyság		A+++	A+++
Az éves energiafogyasztás (220 normál mosási ciklus alapján került meghatározásra, amelyeket 60 és 40 °C-os normál pamut programmal, teljes és részleges töltettel végeztek, továbbá mérték a kikapcsolt, valamint a bekapcsolva hagyott mód fogyasztását is. A tényleges energiafogyasztás a készülék használatától függ.)	kWh/év	153	153
Energiafogyasztás			
A normál 60 °C-os pamut program teljes töltettel	kWh	0,84	0,84
A normál 60 °C-os pamut program részleges töltettel	kWh	0,65	0,65
A normál 40 °C-os pamut program részleges töltettel	kWh	0,45	0,45
A kikapcsolt üzemmód súlyozott energiafogyasztása.	W	0,48	0,48
A bekapcsolva hagyott üzemmód súlyozott energiafogyasztása.	W	5,00	5,00
Az éves vízfogyasztás (220 normál mosási ciklus alapján került meghatározásra, amelyeket 60 és 40 °C-os normál pamut programmal, teljes és részleges töltettel végeztek. A tényleges vízfogyasztás a készülék használatától függ.)	l/év	7300	7300
Centrifuga hatékonysági osztálya			
A centrifugálási/szárítási hatékonyság egy G-től (legkevésbé hatékony) A-ig (leghatékonyabb) terjedő skálán		B	C
Maximális centrifugasebesség	ford./perc	1200	1000
Maradék nedvesség	%	53	62
A  COTTON (PAMUT)  60 °C és a  COTTON (PAMUT)  40 °C program megfelel a „normál 60 °C-os pamut programnak” és a „normál 40 °C-os pamut programnak”. Mindkettő normális mértékben szennyezett pamut ruhák tisztítására alkalmas, és az ilyen típusú ruhák mosása esetén a leggazdaságosabb (a víz- és energiafogyasztás szempontjából). Ezeknél a programoknál a tényleges víz hőmérséklet különbözhet a megállapított hőmérséklettel. Üzembe helyezés után futtassa a Kalibrációs üzemmódot (lásd a „Kalibráció futtatása (ajánlott)” című részt: 25. oldal).			
A normál programok időtartama			
A normál 60 °C-os pamut program teljes töltettel	perc	251	251
A normál 60 °C-os pamut program részleges töltettel	perc	194	194
A normál 40 °C-os pamut program részleges töltettel	perc	174	174
A bekapcsolva hagyott üzemmód (TI) időtartama	perc	2	2
A dB(A) re 1 pW mértékegységben megadott, levegőben terjedő akusztikus zajkibocsátások, illetve a normál, teljes töltettel végzett 60 °C-os pamut program mosási és centrifugálási fázisainak kerekített zajkibocsátása			
Mosás	dB (A) re 1 pW	61	61
Centrifuga	dB (A) re 1 pW	76	74
Szabadon álló			

A főbb mosási programokkal kapcsolatos tudnivalók

Modell	Program	Hőmérséklet (°C)	Kapacitás (kg)	Programidő (perc)	Maradék nedvességtartalom (%)		Vízfogyasztás (l/program)	Energiafogyasztás (kWh/program)
					1200 ford./perc	1000 ford./perc		
WW6*J4*6****	 COTTON (PAMUT)	20	3	118	59	65	38	0,30
	 COTTON (PAMUT)	40	3	174	53	62	31	0,45
		60	3	194	53	62	31	0,65
	 SYNTHETICS (MŰSZÁLÁS)	60	6	251	53	62	36	0,84
	 SYNTHETICS (MŰSZÁLÁS)	40	3	131	35	40	36	0,47

A táblázatban szereplő értékeket az IEC60456/EN60456 által meghatározott feltételek között mértük. A tényleges értékek a készülék használatától függően eltérőek lehetnek.

KÉRDÉSE VAGY ÉSZREVÉTELE VAN?

ORSZÁG	HÍVJA A KÖVETKEZŐ SZÁMOT:	VAGY LÁTOGASSON EL HONLAPUNKRA:
BULGARIA	*3000 Цена в мрежата 0800 111 31, Безплатна телефонна линия	www.samsung.com/bg/support
CROATIA	072 726 786	www.samsung.com/hr/support
CZECH	800 - SAMSUNG (800-726786)	www.samsung.com/cz/support
ESTONIA	800-7267	www.samsung.com/ee/support
HUNGARY	0680SAMSUNG (0680-726-7864)	www.samsung.com/hu/support
LATVIA	8000-7267	www.samsung.com/lv/support
LITHUANIA	8-800-77777	www.samsung.com/lt/support
ROMANIA	*8000 (apel in retea) 08008-726-78-64 (08008-SAMSUNG) Apel GRATUIT	www.samsung.com/ro/support
SERBIA	011 321 6899	www.samsung.com/rs/support
SLOVAKIA	0800 - SAMSUNG (0800-726 786)	www.samsung.com/sk/support
SLOVENIA	080 697 267 (brezplačna številka)	www.samsung.com/si/support



DC68-03946D-00