

XA70 ***XA75***

Videocamera 4K

Caratteristiche principali della videocamera

La Canon XA70 / XA75 è una videocamera 4K ad alte prestazioni, ma compatta, ideale in svariate situazioni. Le seguenti sono solo alcune delle principali funzioni offerte dalla videocamera.

2

Registrazione 4K

Sensore e processore di immagine avanzati

Il cuore della videocamera è costituito da un sensore CMOS a lamella unica di tipo 1,0 con 8 290 000 pixel effettivi e piattaforma di immagine DIGIC DV 6. Grazie alle tecnologie più avanzate in fatto di sensibilità e riduzione del disturbo, con la videocamera si possono riprendere immagini complesse anche in condizioni di scarsa illuminazione.

Formati XF-AVC e MP4

È possibile scegliere il formato video in base a varie esigenze. Le registrazioni si possono effettuare in formato XF-AVC o MP4. Entrambi i formati utilizzano il codec MPEG-4 AVC/H.264, ma le clip XF-AVC vengono registrate come Material eXchange Format (file MXF), compatibile con tutti i principali software per il montaggio digitale (editing non lineare NLE).

Obiettivo zoom ad ampia portata

Con uno zoom ottico a 15x e lunghezza focale di 25,5 mm* (equivalenti a 35 mm) a grandangolo massimo, la videocamera permette di realizzare magnifiche riprese in grandangolo.

* Tranne quando si utilizza IS dinamico.

Comodità e funzionalità

Particolare versatilità

Le caratteristiche di questa videocamera la rendono uno strumento perfetto e, grazie alla compattezza, molto maneggevole. La stabilizzazione avanzata dell'immagine (📖 61) permette di effettuare riprese in svariate situazioni. La maniglia è estraibile: si può inserire per usufruire di ulteriori opzioni audio e della funzione a infrarossi oppure staccare per maggiore praticità nel trasporto.

Pulsanti per il controllo manuale a portata "di dito"

L'anello della messa a fuoco/zoom facilita la messa a fuoco ideale. La funzione dell'anello si può modificare in modo da azionare lo zoom. Le funzioni usate più di frequente si possono assegnare a un pulsante personalizzabile e regolare con la ghiera di assistenza (📖 95). Inoltre, la videocamera dispone anche di cinque pulsanti programmabili sulla videocamera e uno su schermo a cui assegnare varie funzioni per renderne più pratico l'accesso (📖 96).

Registrazione a infrarossi

Con la registrazione a infrarossi è possibile registrare al buio (📖 89). Grazie alla luce a infrarossi incorporata nella maniglia si possono riprendere animali notturni nel loro ambiente naturale o altre scene al buio.

Opzioni di registrazione con schede SD

La videocamera può registrare video 4K in formato MP4 o XF-AVC su scheda SD. Grazie ai due alloggiamenti per schede SD, si possono fare registrazioni doppie, registrando cioè la stessa clip su entrambe le schede, oppure registrazioni relay, o continue, passando da una scheda all'altra quando la prima si riempie (📖 35).

Opzioni per il time code (📖 75)

Il time code generato dalla videocamera può essere trasmesso dal terminale SDI OUT (solo **XA75**) o HDMI OUT per essere sincronizzato con altri dispositivi esterni. Anche un codice del bit utente (📖 77) può essere trasmesso con segnale in uscita.

Dual Pixel CMOS AF

La videocamera dispone della tecnologia Dual Pixel CMOS AF, che offre funzioni di messa a fuoco automatica più avanzate (📖 48). Oltre all'autofocus continuo, la messa a fuoco manuale con assistenza AF permette di effettuare manualmente la maggior parte della messa a fuoco e poi farla terminare automaticamente alla videocamera. Quando si utilizza la MF con assistenza AF, la videocamera non esegue regolazioni inaffidabili, pertanto la messa a fuoco risulta più stabile che con l'AF continuo. La videocamera è anche in grado di mettere a fuoco automaticamente i volti delle persone e seguire soggetti in movimento mantenendoli a fuoco (📖 55). La videocamera, inoltre, quando rileva un viso può passare dalla messa a fuoco manuale all'autofocus (AF solo viso) per fare in modo che i soggetti importanti restino a fuoco (📖 55).

Guida di messa a fuoco Dual Pixel (📖 50)

La guida per la messa a fuoco è una guida visiva intuitiva che consente di verificare se l'immagine è a fuoco e, se necessario, le regolazioni da apportare. Può risultare molto utile per ottenere video 4K sempre straordinariamente nitidi.

Software che facilitano le realizzazioni

Con Canon XF Utility (📖 123) si possono copiare, riprodurre e organizzare su un computer le clip registrate su una scheda SD. Utilizzando i plugin Canon XF si può lavorare sulle clip direttamente con il software di montaggio digitale (NLE) Avid. In aggiunta, con l'applicazione MP4 Join Tool (📖 123) le clip MP4 suddivise in più file si possono unire in un'unica clip.

Creatività ed espressività artistica

Modalità di registrazione speciali

Cambiando la velocità dei fotogrammi durante le registrazioni, le immagini risulteranno accelerate o al rallenty (📖 47). Con la preregistrazione, invece, le registrazioni hanno inizio 3 secondi prima che venga effettivamente premuto il pulsante, per ridurre il rischio di perdere rare occasioni di ripresa (📖 88).

Look (📖 74)

Per creare ogni volta il "look" desiderato per le riprese, si possono regolare vari aspetti dell'immagine, ad esempio profondità di colore, nitidezza e luminosità. Se si preferisce, invece, si possono anche utilizzare dei look preimpostati. Il look [🌸2 Neutro], ad esempio, rende più naturale la risoluzione percepita, mentre [🌸3 Wide DR] applica una curva di gamma con range dinamico molto ampio e matrice di colore appropriata.

Impostazioni di immagine personalizzata (📖 98)

Si può selezionare una delle impostazioni predefinite per il colore o impostare la combinazione di curva di gamma, spazio dei colori e matrice di colore che si desidera utilizzare. A questo punto è possibile regolare dettagliatamente svariati altri parametri relativi all'immagine. Con la curva di gamma Canon Log 3, caratterizzata da un intervallo dinamico espanso, si ha la certezza che la videocamera soddisferà ogni esigenza creativa.

Altre caratteristiche

- Pacchi batteria compatibili con Intelligent System per maggiori informazioni sul tempo di utilizzo restante.
- Compatibilità con il ricevitore GPS GP-E2 opzionale, per aggiungere indicazioni geografiche (geotag) alle registrazioni (📖 92).
- Compatibilità con il controllo remoto RC-V100 opzionale, per un controllo a distanza di livello professionale (📖 90).
- File di impostazioni di menu che si possono salvare sulla videocamera o su una scheda SD per essere riapplicati in un secondo momento o riutilizzati su un'altra videocamera XA70 / XA75 (📖 106).
- UVC supportato, per utilizzare la telecamera come web camera dopo averla collegata al computer tramite cavo USB (📖 91).

1. Introduzione 9

- Informazioni relative al manuale 9
 - Simboli usati in questo manuale 9
- Accessori forniti 11
- Denominazione delle parti 12
 - Videocamera 12
 - Maniglia 17

2. Preparazione 19

- Alimentazione 19
 - Ricarica del pacco batteria 19
 - Alimentazione da una presa elettrica 20
- Preparazione della videocamera 22
 - Inserimento della maniglia 22
 - Applicazione del paraluce 23
 - Utilizzo dello schermo LCD 24
 - Utilizzo del mirino 24
 - Regolazione dell'impugnatura e uso delle cinghie 25
- Operazioni di base 26
 - Accensione e spegnimento della videocamera 26
 - Cambiare la modalità operativa della videocamera 27
- Impostazioni data, ora e lingua 28
 - Impostazione della data e dell'ora 28
 - Modifica della lingua 29
 - Modifica del fuso orario 29
- Utilizzo dei menu 30
 - Menu di impostazione 30
 - Menu FUNC 31
- Utilizzo delle schede SD 33
 - Schede SD compatibili 33
 - Inserimento e rimozione di una scheda SD 34
 - Inizializzazione di una scheda SD 35
 - Selezione della scheda SD per le registrazioni 35
 - Registrazione doppia e registrazione relay 35
 - Recupero delle clip 36

3. Registrazione 37

- Registrazione di video e foto 37
 - Registrazione 37
 - Verifica dell'ultima clip registrata 39
 - Impostazione del nome del file per le clip XF-AVC 39
 - Visualizzazioni su schermo 41
 - Controllo delle clip registrate con la gamma Canon Log 3 (Assistenza visiva) 44
- Configurazione video: formato video, risoluzione, bit rate e velocità dei fotogrammi 45
 - Selezione del formato video 45
 - Selezione di risoluzione e bit rate 45
 - Selezione della velocità dei fotogrammi 45
- Registrazione rallentata o accelerata 47
- Regolazione della messa a fuoco 48
 - Messa a fuoco manuale 48
 - MF con assistenza AF 52
 - AF continuo 53
 - Modifica delle dimensioni del riquadro AF 53
 - Rilevamento e puntamento del viso 55
- Zoom 57
 - Uso dell'anello della messa a fuoco/zoom 57
 - Utilizzo del pulsante zoom sull'impugnatura 58
 - Utilizzo del pulsante zoom sulla maniglia 59
 - Uso del controllo remoto opzionale 60
 - Utilizzo dei comandi dello zoom su schermo 60
 - Convertitore tele digitale 60
- Stabilizzazione dell'immagine 61
 - IS dinamico o standard 61
 - Powered IS 61
- Limite del controllo automatico del guadagno (AGC) 63
- Modalità di ripresa 64
 - Modalità per scene speciali 64

Regolazione dell'esposizione 66
 Esposizione manuale (**M**) 66
 Esposizione automatica: AE programmato (**P**) 67
 Esposizione automatica: con priorità otturatore (**Tv**) 67
 Esposizione automatica: con priorità diaframma (**Av**) 67
 Esposizione touch "al tatto" 68
 Blocco dell'esposizione (blocco AE) 69
 Compensazione dell'esposizione 69
 Correzione della retroilluminazione 70
 Motivo zebra 70
Filtro ND 71
Bilanciamento del bianco 72
Utilizzo dei look 74
Impostazione del time code 75
 Selezione della modalità del time code 75
 Sovrapposizione di time code/data/ora sull'immagine registrata 76
Impostazione del bit dell'utente 77
Registrazione audio 78
 Selezione del formato audio per clip MP4 78
 Impostazioni audio e canali di registrazione audio 78
 Collegamento di un microfono esterno o una sorgente di ingresso audio esterna alla videocamera 80
 Registrazione audio dai terminali INPUT ai canali CH1/CH2 80
 Registrazione audio dal microfono incorporato o dal terminale MIC ai canali CH1/CH2 81
 Regolazione del livello di registrazione audio 82
 Impostazioni avanzate per audio in ingresso 84
Utilizzo delle cuffie 86
Barre di colore/Segnale di riferimento audio 87
 Barre di colore 87
 Segnale di riferimento audio 87
Preregistrazione 88
Registrazione a infrarossi 89
Utilizzo del controllo remoto RC-V100 90
Funzione webcam 91
Utilizzo del ricevitore GPS GP-E2 opzionale 92

4. Personalizzazione 95

Pulsante e ghiera CUSTOM 95
Pulsanti programmabili 96
 Funzioni assegnabili 97
Impostazioni immagine personalizzata 98
 Selezione di file immagine personalizzata 98
 Modifica delle impostazioni del file immagine personalizzata 99
 Visualizzazione delle impostazioni di immagine personalizzata attuali 100
 Salvare un file di immagine personalizzata 100
 Impostazioni immagine personalizzata disponibili 102
Salvare e caricare impostazioni di menu 106
 Salvare impostazioni di menu 106
 Caricare impostazioni di menu 106

5. Riproduzione 107

Riproduzione 107
 Schermata indice per riproduzioni 107
 Cambiare schermata indice 108
 Riproduzione delle registrazioni 108
 Comandi di riproduzione 109
 Regolazione del volume 110
 Visualizzazione delle informazioni delle clip 110
Operazioni con clip e foto 111
 Eliminazione di clip e foto 111
 Taglio delle clip MP4 112
 Copia di clip e foto 113

6. Connessioni esterne 115

Configurazione dell'uscita video 115

Configurazione dell'uscita video
(registrazione) 115

Configurazione dell'uscita video
(riproduzione) 116

Collegamento a un monitor esterno 117

Schema di connessione 117

XA75 Utilizzo del terminale SDI OUT 117

Utilizzo del terminale HDMI OUT 118

Selezione della modalità di scansione del video in
uscita 119

Uscita audio 120

Selezione dei canali audio per cuffie o
altoparlante 120

Selezione dei canali audio in uscita HDMI 121

7. Salvataggio di clip 123

Usare le clip su un computer 123

Salvare clip MP4 123

Salvataggio delle clip XF-AVC 123

8. Informazioni aggiuntive 125

Opzioni dei menu 125

Menu FUNC nella modalità **CAMERA** 125

Menu FUNC nella modalità **MEDIA** 126

Menu di impostazione 126

Risoluzione dei problemi 133

Elenco dei messaggi 137

Precauzioni per l'uso e istruzioni per la sicurezza 139

Manutenzione/Altro 143

Accessori opzionali 144

Caratteristiche tecniche 146

Tabelle di riferimento 149

Tempo di registrazione approssimativo rimanente
su una scheda SD 149

Durata di ricarica 149

Tempi approssimativi di utilizzo con un pacco
batteria carico 149

Indice analitico 151

Informazioni relative al manuale

Grazie per avere scelto una Canon XA70 / XA75. Prima di utilizzare la videocamera, leggere attentamente il manuale e conservarlo per farvi riferimento in futuro. Qualora la videocamera non funzionasse correttamente, consultare *Risoluzione dei problemi* (📖 133).

Prima di utilizzare la videocamera

- Prima di eseguire registrazioni importanti per la prima volta, è consigliabile eseguire registrazioni di prova con le configurazioni che si prevede di utilizzare e verificare che la videocamera funzioni correttamente. Qualora non funzionasse correttamente, consultare *Risoluzione dei problemi* (📖 133).
- **Avvertenza sui diritti d'autore:** ogni registrazione non autorizzata di materiale protetto da diritti d'autore viola i diritti dei proprietari e infrange le leggi sul copyright.
- **Note sulla privacy e sui diritti di pubblicità relativi all'uso del video:** durante l'utilizzo della videocamera, prestare la dovuta cautela al fine di proteggere la privacy ed evitare qualsiasi violazione dei diritti di pubblicità.
- **Mirino e schermo LCD:** lo schermo è prodotto con tecniche ad altissima precisione per assicurare che oltre il 99,99% di pixel funzionino in maniera corretta. In rarissimi casi, alcuni pixel potrebbero essere difettosi o apparire in maniera permanente. Questo non ha tuttavia alcun effetto sull'immagine registrata e non può essere considerato un malfunzionamento.
- **Indicatore di accesso:** quando l'indicatore ACCESS (📖 34) è acceso o lampeggia in rosso, attenersi alle seguenti precauzioni. In caso contrario, i dati potrebbero andare perduti in via permanente.
 - Non scollegare la sorgente di alimentazione né spegnere la videocamera.
 - Non aprire il coperchio degli alloggiamenti delle schede.
 - Non cambiare la modalità operativa della videocamera.
 - Se alla videocamera è collegato un cavo USB, non scollegarlo.

Simboli usati in questo manuale

- **!** IMPORTANTE: precauzioni relative al funzionamento della videocamera.
- **i** NOTE: argomenti aggiuntivi a complemento delle procedure operative di base.
- **📖:** numero della pagina di riferimento sul manuale.
- **XA75:** significa che testo e/o illustrazioni si riferiscono solo al modello indicato.
- Nel manuale vengono usati questi termini:
 - “Schermo” indica lo schermo LCD e lo schermo del mirino.
 - “Scheda” indica una scheda SD, SDHC o SDXC.
 - “Clip” si riferisce ai filmati girati con una sola registrazione (ad esempio, dal punto in cui viene premuto il pulsante REC per avviare la registrazione fino a quello in cui viene premuto nuovamente per sospenderla).
 - “Foto” e “immagine fissa” sono usati intercambiabilmente con lo stesso significato.
- Le fotografie nel manuale sono immagini simulate scattate con una fotocamera fissa. Salvo diversa indicazione, le illustrazioni si riferiscono al modello **XA75**.
- Nel manuale, alcune immagini sono state semplificate per maggiore chiarezza.

- Icone delle modalità operative: un'icona ombreggiata (come **CAMERA**) indica che la funzione descritta può essere utilizzata nella modalità operativa o nel formato video visibile; un'icona non ombreggiata (come **MEDIA**) indica che la funzione non può essere utilizzata.

Posizione del selettore di avvio: modalità di ripresa (CAMERA) o di riproduzione (MEDIA). Per maggiori dettagli, consultare *Accensione e spegnimento della videocamera* (📖 26).

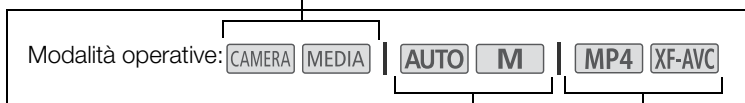

Posizione del selettore della modalità. Per maggiori dettagli, consultare *Cambiare la modalità operativa della videocamera* (📖 27).

Formato video (MP4 o XF-AVC). Per ulteriori informazioni fare riferimento a *Selezione del formato video* (📖 45).

- Le selezioni nei menu vengono rappresentate come mostrato qui di seguito. Per maggiori dettagli su come utilizzare i menu, consultare *Utilizzo dei menu* (📖 30). Per un sommario di tutte le opzioni di menu e le impostazioni disponibili, consultare *Opzioni dei menu* (📖 125).

Il numero della pagina di riferimento viene fornito solo per le procedure principali.

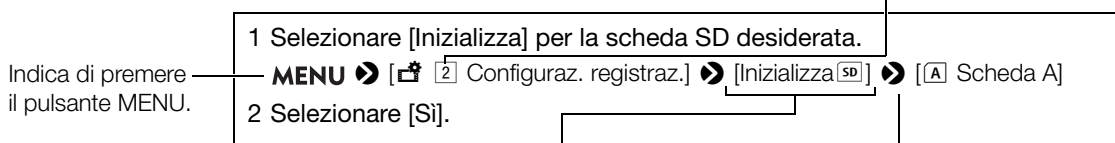

Indica di premere il pulsante MENU.

Nelle parentesi quadre [] sono riportate le voci (opzioni di menu, pulsanti su schermo, messaggi ecc.) così come appaiono sullo schermo della videocamera.

Le frecce indicano un avanzamento all'interno dei menu o la fase successiva di una procedura.

Accessori forniti

I seguenti accessori sono forniti in dotazione con la videocamera:



Maniglia (con viti)



Portamicrofono
(con viti)



Adattatore di alimentazione
USB PD-E1



Pacco batteria BP-820



Fermacavo
(fornito già montato sulla
videocamera)



Copriobiettivo



Paraluce con copriobiettivo

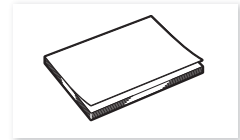



Guida rapida

Denominazione delle parti

Videocamera

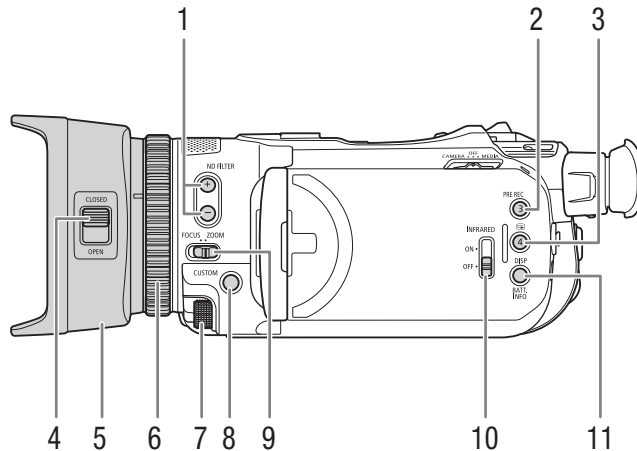
12



- | | |
|--|---|
| 1 Pulsanti ND FILTER +/- (filtro ND) (📖 71) | 7 Ghiera CUSTOM (personalizzabile) (📖 95) |
| 2 Pulsante PRE REC (preregistrazione) (📖 88)/
Pulsante programmabile 3 (📖 96) | 8 Pulsante CUSTOM (personalizzabile) (📖 95) |
| 3 Pulsante  (verifica registrazione) (📖 39)/
Pulsante programmabile 4 (📖 96) | 9 Selettore dell'anello messa a fuoco/zoom
(📖 48, 57) |
| 4 Levetta del copriobiettivo (📖 37) | 10 Selettore INFRARED (infrarossi) (📖 89) |
| 5 Paraluce (📖 23) | 11 Pulsante DISP (visualizzazione su schermo)
(📖 41)/
Pulsante BATT. INFO (informazioni sulla batteria)
(📖 20) |
| 6 Anello messa a fuoco/zoom (📖 48, 57) | |

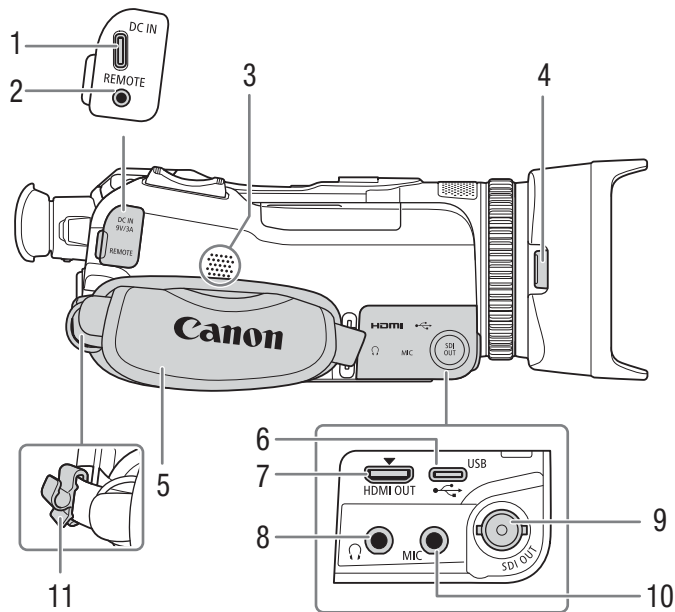

- | | | | |
|---|--|----|---------------------------------------|
| 1 | Terminale DC IN (📖 19) | 5 | Cinghia dell'impugnatura (📖 25) |
| 2 | Terminale REMOTE (controllo remoto)
Per collegare il controllo remoto RC-V100
opzionale (📖 90) o un telecomando disponibile
in commercio. | 6 | Terminale USB (📖 92) |
| 3 | Altoparlante incorporato (📖 110) | 7 | Terminale HDMI OUT (📖 117, 118) |
| 4 | Pulsante di rilascio paraluce (📖 23) | 8 | Terminale 🎧 (cuffie) (📖 86, 120) |
| | | 9 | XA75 Terminale SDI OUT (📖 117) |
| | | 10 | Terminale MIC (microfono) (📖 80) |
| | | 11 | Fermacavo (📖 20) |

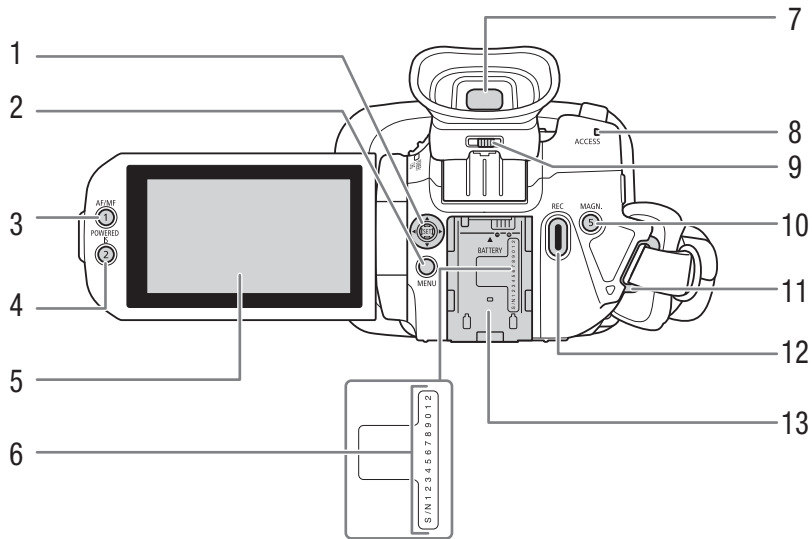

- | | |
|--|--|
| 1 Joystick/Pulsante SET (📖 30) | 8 Indicatore ACCESS (accesso alla scheda) (📖 37) |
| 2 Pulsante MENU (📖 30) | 9 Levetta di regolazione diottrica (📖 24) |
| 3 Pulsante AF/MF (📖 48)/
Pulsante programmabile 1 (📖 96) | 10 Pulsante MAGN. (ingrandimento) (📖 51)/
Pulsante programmabile 5 (📖 96) |
| 4 Pulsante POWERED IS (📖 61)/
Pulsante programmabile 2 (📖 96) | 11 Attacchi per cinghia (📖 25) |
| 5 Schermo LCD tattile (📖 24) | 12 Pulsante REC (avvio/arresto registrazione video) (📖 37) |
| 6 Numero di serie | 13 Alloggiamento batteria (📖 19) |

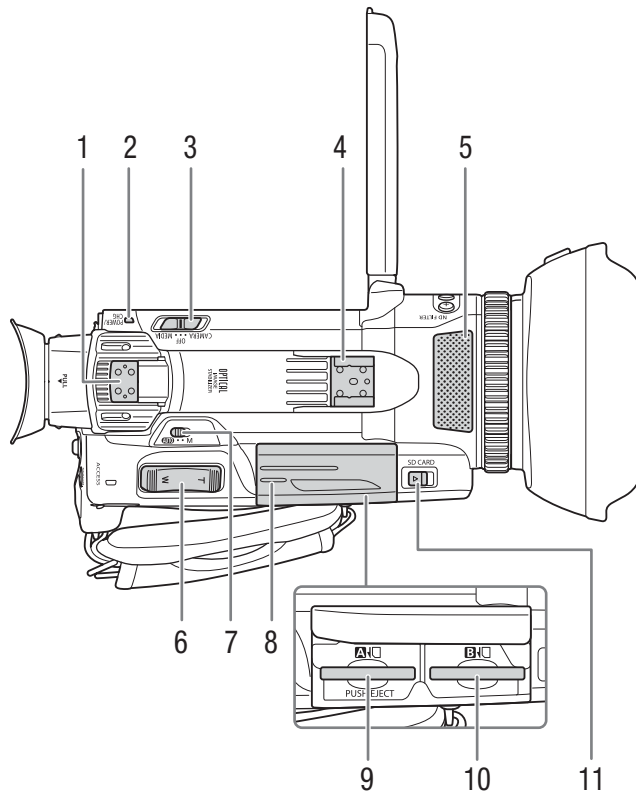

- | | | | |
|---|---|----|--|
| 1 | Attacco maniglia (📖 22) | 7 | Selettore di modalità (📖 27) |
| 2 | Indicatore POWER/CHG (carica della batteria) (📖 19) | 8 | Coperchio degli alloggiamenti delle schede (📖 34) |
| 3 | Selettore di avvio (📖 26) | 9 | Alloggiamento scheda SD A |
| 4 | Pattino/Attacco maniglia (📖 22) | 10 | Alloggiamento scheda SD B |
| 5 | Microfono stereo incorporato (📖 78) | 11 | Selettore SD CARD (per aprire l'alloggiamento delle schede) (📖 34) |
| 6 | Pulsante zoom sull'impugnatura (📖 58) | | |

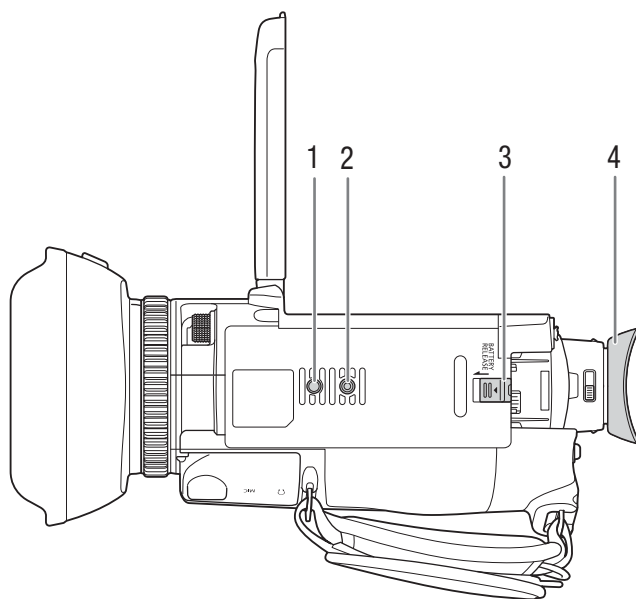

- 1 Attacco per il perno antirotazione del treppiede
- 2 Attacco per treppiede (📖 140)
Da utilizzare con treppiedi la cui vite di fissaggio non sia di lunghezza superiore ai 6,3 mm
- 3 Selettore BATTERY RELEASE (rilascio batteria) (📖 20)
- 4 Oculare (📖 24)

Maniglia

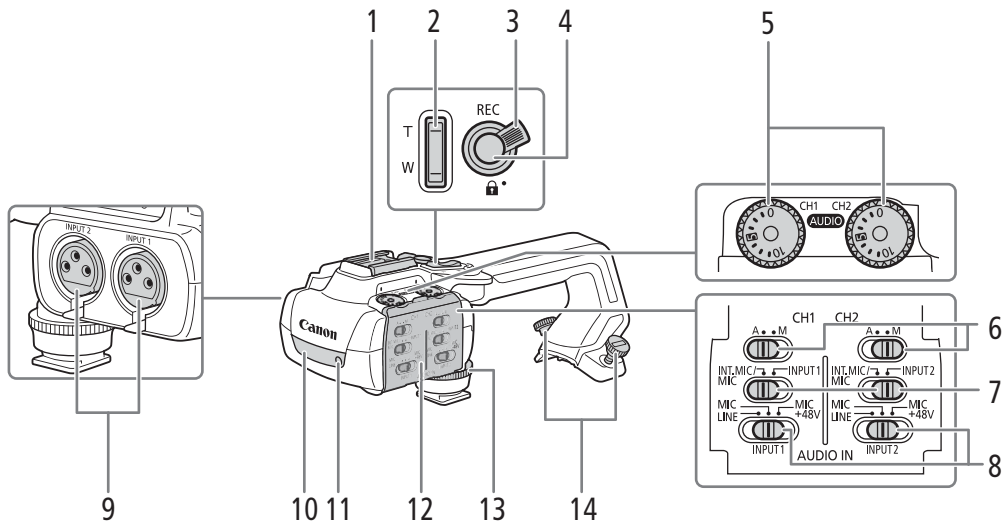

- | | |
|---|--|
| <p>1 Pattino</p> <p>2 Pulsante zoom sulla maniglia (📖 59)</p> <p>3 Levetta blocco pulsante REC (🔒) (📖 38)</p> <p>4 Pulsante REC (avvio/arresto registrazione video) (📖 37)</p> <p>5 Ghiere del livello audio per CH1 (sinistro) e CH2 (destra) (📖 83)</p> <p>6 Selettori livello audio per CH1 (sinistro) e CH2 (destra) (📖 82)</p> <p>7 Selettori AUDIO IN (selezione ingresso audio) per CH1 (sinistro) e CH2 (destra) (📖 80, 81)</p> | <p>8 Selettori INPUT 1 (sinistro) / INPUT 2 (destra) (selezione sorgente audio) (📖 80)</p> <p>9 Terminali INPUT: INPUT 1 (destra), INPUT 2 (sinistro) (📖 80)</p> <p>10 Luce a infrarossi (📖 89)</p> <p>11 Spia tally (📖 38)</p> <p>12 Protezione selettori audio (📖 82)</p> <p>13 Vite anteriore della maniglia (📖 22)</p> <p>14 Viti posteriori della maniglia (📖 22)</p> |
|---|--|

Portamicrofono (📖 22, 80)

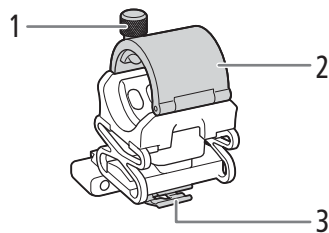

- 1 Vite di bloccaggio microfono
- 2 Portamicrofono
- 3 Morsetto cavo microfono

Alimentazione

La videocamera può essere alimentata con un pacco batteria o direttamente con l'adattatore di alimentazione USB PD-E1. Se l'adattatore di alimentazione USB viene collegato mentre è inserito un pacco batteria, la videocamera si alimenterà dalla presa di corrente.

Ricarica del pacco batteria

La videocamera si può alimentare utilizzando il pacco batteria BP-820 fornito in dotazione o con il BP-828 opzionale. Entrambi i pacchi batteria sono compatibili con Intelligent System e consentono di controllare a schermo il tempo di utilizzo residuo approssimativo della batteria (espresso in minuti). Per ottenere valori più precisi, quando si utilizza un pacco batteria per la prima volta, caricarlo completamente e usare la videocamera finché non si scarica del tutto.

1 Collegare l'adattatore USB alla videocamera e inserire la spina nella presa di corrente.

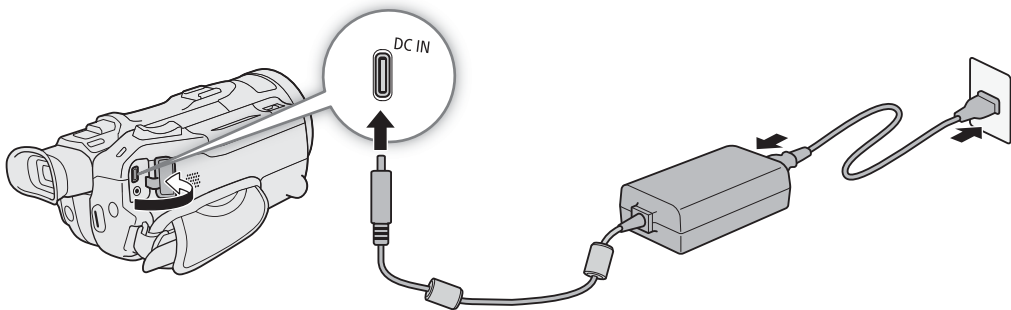

2 Inserire il pacco batteria nella videocamera.

3 La ricarica ha inizio quando la videocamera viene spenta.

- Durante la ricarica, l'indicatore POWER/CHG (ricarica) si accenderà in rosso. Se l'indicatore POWER/CHG lampeggia, consultare *Risoluzione dei problemi* (📖 134).

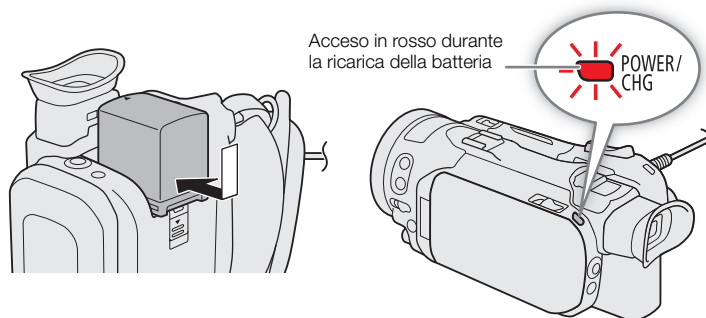

4 Quando l'indicatore POWER/CHG si spegne significa che la batteria è stata ricaricata.

- Scollegare l'adattatore USB dalla videocamera e disinserire la spina dalla presa di corrente.

Per rimuovere il pacco batteria

- 1 Fare scorrere il selettore BATTERY RELEASE in direzione della freccia e tenerlo premuto.
- 2 Fare scorrere il pacco batteria verso il basso ed estrarlo.

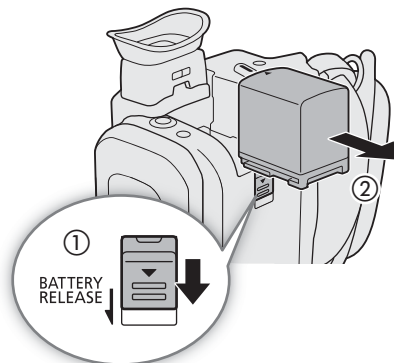

Verifica della carica residua della batteria

Quando la videocamera è spenta, premere il pulsante BATT. INFO per visualizzare per circa 5 secondi una schermata con il livello approssimativo di carica della batteria. Se il livello di carica della batteria è troppo basso, la schermata informativa potrebbe non apparire.

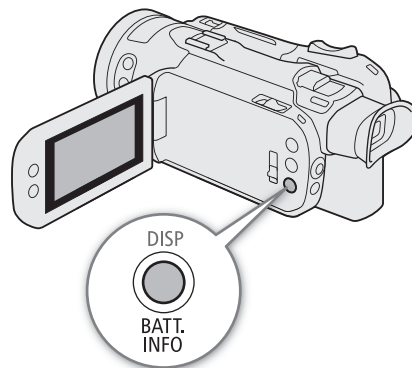

Alimentazione da una presa elettrica

La videocamera può essere alimentata direttamente da una presa elettrica tramite l'adattatore di alimentazione USB.

- 1 Inserire l'adattatore di alimentazione USB in una presa di corrente.
- 2 Fissare il fermacavo alla cinghia dell'impugnatura e utilizzarlo per assicurare il cavo.
 - Il nucleo in ferrite deve essere posizionato tra il connettore USB e il fermacavo.
- 3 Inserire il connettore USB nel terminale DC IN.
 - All'accensione della videocamera viene visualizzata l'indicazione [DC IN].

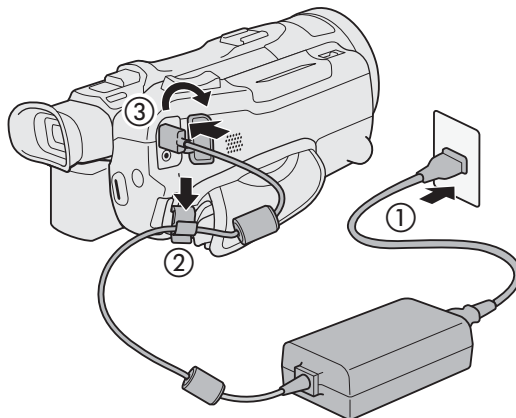



! IMPORTANTE

- Non collegare all'adattatore di alimentazione USB prodotti non espressamente consigliati per l'uso con questa videocamera.

- Prima di collegare o scollegare l'adattatore di alimentazione USB, spegnere la videocamera. Dopo avere spento la videocamera, i dati importanti vengono aggiornati sulla scheda SD. Attendere finché l'indicatore POWER/CHG verde non si spegne.
- Per evitare malfunzionamenti, non tenere l'adattatore di alimentazione USB inserito a lungo nello stesso posto.
- Per evitare danni ed eccessivo surriscaldamento, non collegare il caricabatterie o l'adattatore di alimentazione USB fornito in dotazione a convertitori di tensione da viaggio o a prese di corrente speciali, ad esempio su aerei o navi, a invertitori CC/CA, ecc.

NOTE

- Caricare il pacco batteria ad una temperatura compresa tra 10 °C e 30 °C. Se la temperatura ambiente o del pacco batteria non è compresa tra 5 °C e 35 °C circa, la ricarica non si avvia.
- Il pacco batteria si ricarica solo se la videocamera è spenta.
- Se durante la ricarica di un pacco batteria è stato scollegato l'alimentatore, controllare che l'indicatore POWER/CHG sia spento prima di collegarlo nuovamente.
- Se la durata della batteria è insufficiente per l'uso previsto, è possibile alimentare la videocamera con l'adattatore di alimentazione USB per non esaurire il pacco batteria.
- Durante la registrazione, si consiglia di montare un pacco batteria sulla videocamera anche se è collegato l'adattatore di alimentazione USB. Questo impedisce che la videocamera si spenga in caso di interruzione di corrente o disconnessione accidentale del cavo.
- Con il tempo, i pacchi batteria carichi tendono a scaricarsi naturalmente. Per garantire il funzionamento ottimale, si consiglia di eseguire la ricarica il giorno stesso o il giorno prima dell'utilizzo.
- Si consiglia di preparare un numero di pacchi batteria con una durata complessiva due o tre volte superiore alla durata prevista delle riprese.
- Per informazioni e precauzioni sull'uso del pacco batteria, consultare *Precauzioni per l'uso e istruzioni per la sicurezza* ( 141). Per i tempi approssimati di ricarica e utilizzo consultare *Tabelle di riferimento* ( 149).

Preparazione della videocamera

Questa sezione include indicazioni di base su come preparare la videocamera, ad esempio come inserire la maniglia e il paraluce in dotazione e come regolare il mirino e lo schermo LCD.

! IMPORTANTE

- Durante l'inserimento, la rimozione o la regolazione dei vari accessori, fare attenzione a non lasciare cadere la videocamera. Si consiglia di compiere tali operazioni appoggiando la videocamera su un tavolo o una superficie stabile.

Inserimento della maniglia

La videocamera funziona anche senza maniglia. Tuttavia, per poter utilizzare i terminali INPUT (☐ 80), la luce a infrarossi (☐ 89) e la spia tally (☐ 37), è necessario che la maniglia sia inserita correttamente sulla videocamera.

1 Fissare il portamicrofono alla maniglia.

- Utilizzare un cacciavite a stella e le due viti fornite in dotazione.

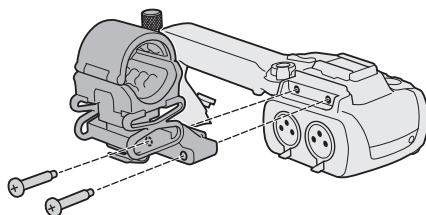

2 Spegner la videocamera e assicurarsi che l'indicatore POWER/CHG si sia spento (☐ 26).

3 Fare in modo che maniglia e attacchi siano in posizione corrispondente e poi fare scivolare la maniglia in avanti, fino in fondo.

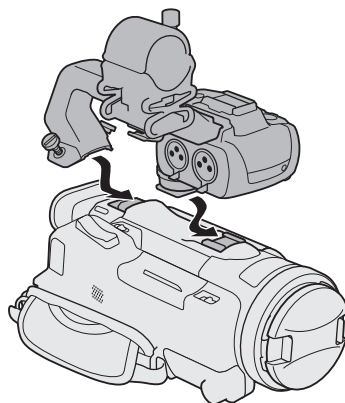

4 Stringere bene le viti anteriore e posteriori.

- Le viti posteriori della maniglia si possono stringere con una moneta o oggetti simili.

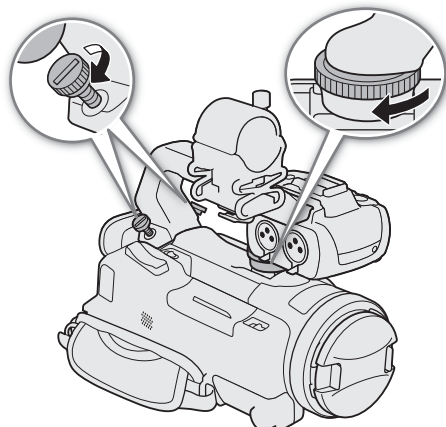

Applicazione del paraluce

Durante le registrazioni, il paraluce con copriobiettivo fornito in dotazione riduce la luce diretta che può causare riflessi e ombre nell'immagine. Inoltre, chiudendo il copriobiettivo si può evitare di sporcare l'obiettivo con impronte e polvere.

- 1 Rimuovere il copriobiettivo.
 - 2 Allineare la scanalatura sul paraluce in corrispondenza del segno di riferimento sulla parte superiore dell'obiettivo (①), quindi ruotare il paraluce in senso orario finché non si blocca con uno scatto (②).
- Fare attenzione a non deformare il paraluce.
 - Assicurarsi che il paraluce sia in posizione corretta rispetto alla filettatura.

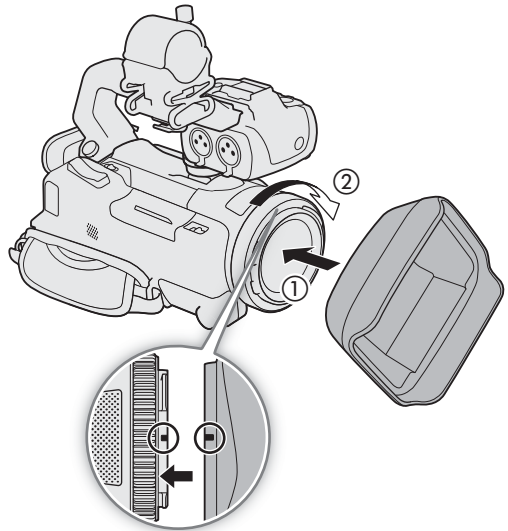

Per rimuovere il paraluce

- 1 Tenere premuto il pulsante di rilascio del paraluce e ruotare il paraluce in senso antiorario.
- 2 Porre il copriobiettivo sull'obiettivo.

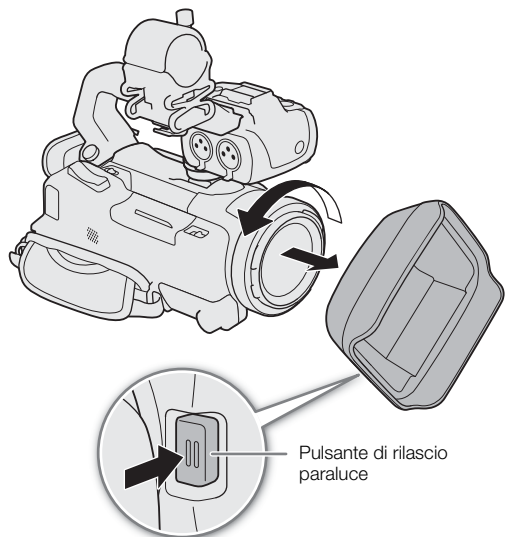

i NOTE

Nota sul copriobiettivo:

- Prima di trasportare o riporre la videocamera, applicare il copriobiettivo.
- Copriobiettivo e paraluce non si possono utilizzare contemporaneamente. Prima di applicare il paraluce rimuovere il copriobiettivo.

Utilizzo dello schermo LCD

Aprire il pannello LCD di 90 gradi e regolarne l'angolazione.

24

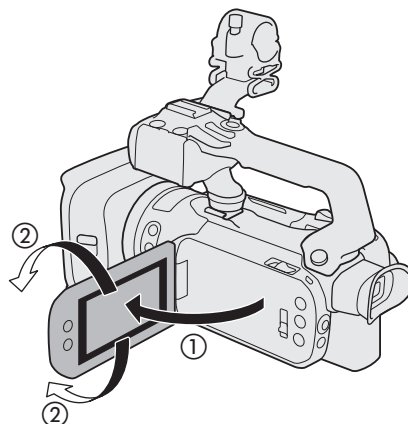

i NOTE

- Per regolare la luminosità e il livello di retroilluminazione dello schermo LCD, è possibile utilizzare rispettivamente le opzioni **MENU** ➤ [Configura display] ➤ [Luminosità LCD] e [Retroilluminazione]. Quando la videocamera è accesa, tenendo premuto il pulsante DISP per più di 2 secondi si apre il menu di impostazione [Retroilluminazione].
- La regolazione della luminosità non influisce sulla luminosità delle registrazioni.
- L'utilizzo di livelli di retroilluminazione più elevati riduce la durata effettiva d'uso del pacco batteria.
- Quando il pannello LCD è ruotato di 180 gradi verso il soggetto, se ne può ottenere l'immagine speculare selezionando **MENU** ➤ [Configura display] ➤ [LCD speculare].
- Per maggiori dettagli sulla manutenzione dello schermo LCD, consultare *Precauzioni per l'uso e istruzioni per la sicurezza* (📖 140), *Pulizia* (📖 143).

Utilizzo del mirino

Regolare la posizione del mirino secondo l'angolazione desiderata. Se necessario, regolare le diottrie.

- 1 Accendere la videocamera (📖 26) e chiudere il pannello LCD.
- 2 Estrarre il mirino e regolare l'angolazione.
- 3 Regolare il mirino con la levetta per la regolazione diottrica.

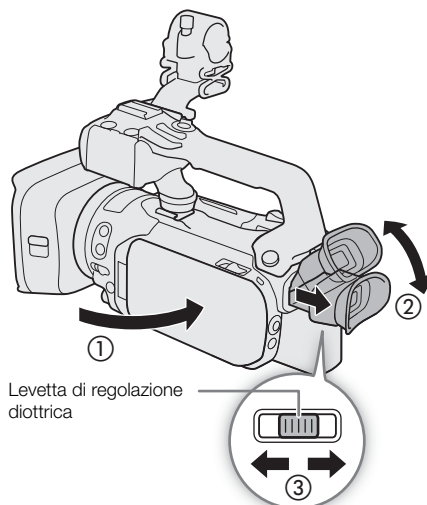

i NOTE

- Mirino e schermo LCD non si possono utilizzare simultaneamente. Per poter utilizzare il mirino, estrarlo e assicurarsi che il pannello LCD sia chiuso.
- La luminosità del mirino si può regolare con l'impostazione **MENU** ➤ [**Configura display**] ➤ [Luminanza mirino].
- Durante l'uso della videocamera, tenere sempre l'oculare inserito.
Per chi indossa gli occhiali potrebbe essere più facile usare il mirino piegando all'indietro la parte più esterna dell'oculare.

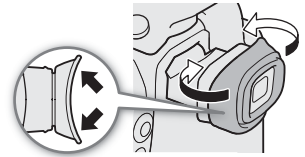
**Regolazione dell'impugnatura e uso delle cinghie****Stringere l'impugnatura.**

- Regolare in modo che sull'impugnatura sia possibile raggiungere la leva dello zoom con il dito indice e il pulsante REC con il pollice.

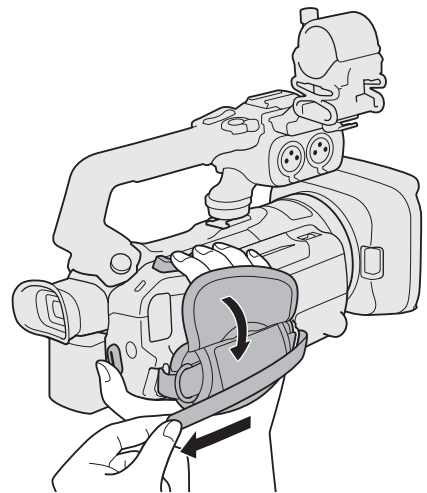

Per inserire la cinghietta da polso WS-20 opzionale

Per inserire la tracolla SS-600 opzionale

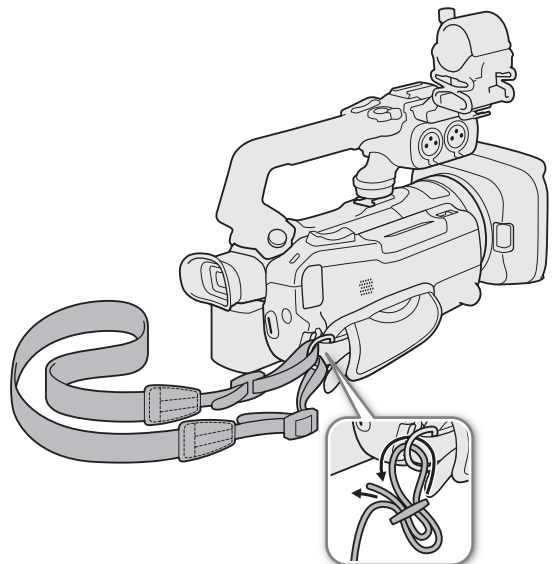
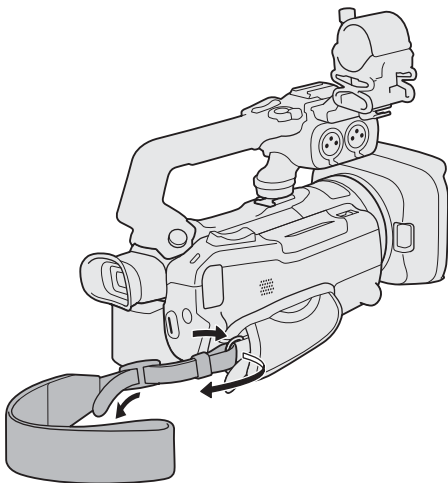

Operazioni di base

Accensione e spegnimento della videocamera

La videocamera ha due modalità operative: la modalità CAMERA (CAMERA) per fare le riprese e la modalità MEDIA (MEDIA) per riprodurre le registrazioni. Selezionare la modalità operativa utilizzando il selettore di avvio.

Per accendere la videocamera

Spostare il selettore di avvio su CAMERA per la modalità (CAMERA) (37) o su MEDIA per la modalità (MEDIA) (107).

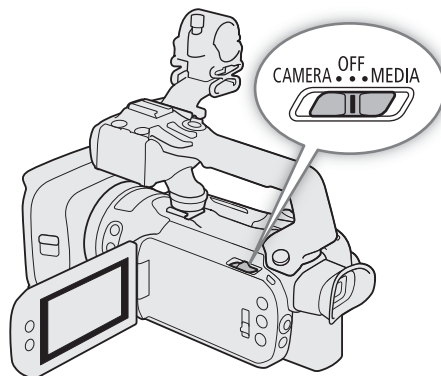
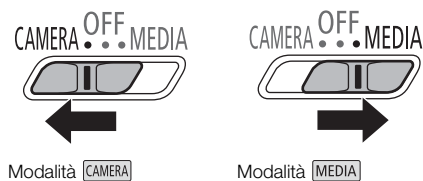

Per spegnere la videocamera

Impostare il selettore di avvio su OFF.

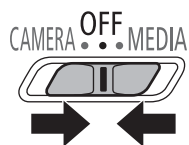

i NOTE

- Quando la videocamera si accende, l'indicatore POWER/CHG sarà acceso in verde. Per fare in modo che l'indicatore non si accenda, impostare **MENU** ➤ [f Configura sistema] ➤ [LED POWER] su [OFF Spento].

Cambiare la modalità operativa della videocamera

Durante le registrazioni si può cambiare modalità per soddisfare meglio le esigenze di ripresa (📖 37).

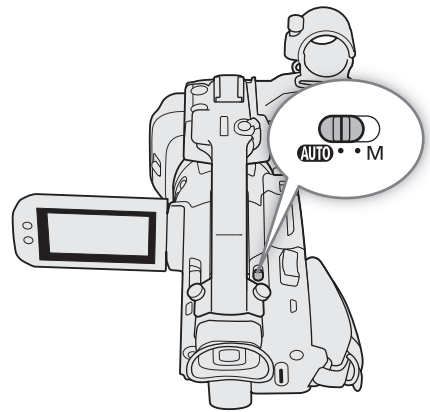

Modalità **AUTO** (automatica)

Impostare il selettore di modalità su **AUTO**. In questa modalità, la videocamera si occupa di tutte le impostazioni mentre l'operatore si concentra sulle riprese. Questa modalità operativa è particolarmente adatta a chi preferisce non dovere pensare a impostazioni dettagliate.



Modalità **M** (manuale)

Impostare il selettore di modalità su **M**. Con questa modalità si possono utilizzare appieno i menu, le impostazioni e le funzioni avanzate.

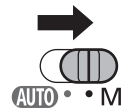

Impostazioni data, ora e lingua

Impostazione della data e dell'ora

28 Prima di iniziare a usare la videocamera è necessario impostare la data e l'ora. Se l'orologio della videocamera non è ancora impostato, comparirà automaticamente la schermata [Date/Time] (schermata di impostazione della data e dell'ora).

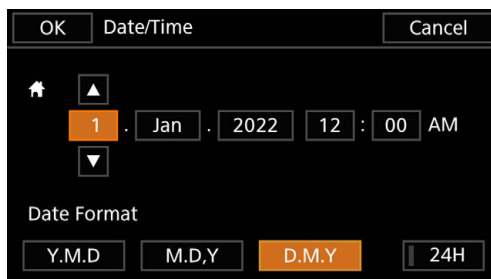

Modalità operative: CAMERA MEDIA | AUTO M | MP4 XF-AVC

1 Accendere la videocamera.

- Appare la schermata [Date/Time].

2 Toccare il campo da modificare (anno, mese, giorno, ore o minuti).

- Si può cambiare campo anche premendo il joystick (◀▶).

3 Toccare [▲] o [▼] per modificare il campo come necessario.

- Si può cambiare campo anche premendo il joystick (▲▼).

4 Impostare l'ora e la data corrette modificando i campi nello stesso modo.

5 Toccare [Y.M.D], [M.D.Y] o [D.M.Y] per selezionare il formato preferito per la data.

- Il pulsante desiderato si può selezionare anche premendo il joystick e poi premendo SET per confermare. Questo vale anche per le altre fasi della procedura.
- In alcune schermate la data viene visualizzata in formato breve (numeri al posto dei nomi dei mesi o solo giorno e mese), ma comunque secondo l'ordine scelto.

6 Toccare [24H] per utilizzare l'orologio a 24 ore o non selezionarlo per utilizzare l'orologio a 12 ore (AM/PM).

7 Toccare [OK] per avviare l'orologio e chiudere la schermata di configurazione.



i NOTE

- Con le impostazioni seguenti è possibile modificare il fuso orario, la data e l'ora anche dopo la configurazione iniziale. È possibile inoltre cambiare il formato della data e dell'orologio (12 o 24 ore).
 - **MENU** ➤ [f Configura sistema] ➤ [Fuso orario/Ora legale]
 - **MENU** ➤ [f Configura sistema] ➤ [Data/Ora]
- Se non si utilizza la videocamera per circa 3 mesi, la batteria di backup incorporata può scaricarsi completamente, determinando la perdita della regolazione della data e dell'ora. In tal caso è necessario ricaricare la batteria di backup incorporata (📖 142) e impostare nuovamente data, ora e fuso orario.
- Se si utilizza il ricevitore GPS GP-E2 opzionale, è possibile impostare la videocamera in modo che regoli automaticamente data e ora sulla base delle informazioni fornite dal segnale GPS (📖 92).

Modifica della lingua

La lingua predefinita per la videocamera è l'inglese. È possibile impostarla su una delle altre 27 lingue. Per i dettagli su come navigare i menu per completare l'operazione, consultare *Menu di impostazione* (📖 30).

Modalità operative: CAMERA MEDIA | AUTO M | MP4 XF-AVC

- 1 Selezionare [Language ].
MENU ➤ [F  System Setup] ➤ [Language 
- 2 Selezionare la lingua desiderata e poi [OK].
- 3 Selezionare [X] per chiudere il menu.



NOTE







- Sullo schermo, alcuni pulsanti tra cui [ZOOM], [FUNC] e [MENU] avranno la dicitura in inglese indipendentemente dalla lingua selezionata.

Modifica del fuso orario

Cambiare il fuso orario permette di avere sempre quello giusto nella zona in cui ci si trova. L'impostazione predefinita è Parigi. La videocamera può anche memorizzare la data e l'ora di una seconda località. Ciò si rivela particolarmente comodo quando si è in viaggio, permettendo di impostare la videocamera sull'ora della città in cui si vive oppure su quella di destinazione.

Per i dettagli su come navigare i menu per completare l'operazione, consultare *Menu di impostazione* (📖 30).

Modalità operative: CAMERA MEDIA | AUTO M | MP4 XF-AVC

- 1 Selezionare [Fuso orario/Ora legale].
MENU ➤ [F  Configura sistema] ➤ [Fuso orario/Ora legale]
- 2 Selezionare [] per impostare il fuso orario di casa o [] per impostare il fuso orario della località di destinazione quando si viaggia.
- 3 Selezionare [] o [] per modificare il campo come necessario. Se necessario, selezionare [] per impostare l'ora legale.
- 4 Selezionare [X] per chiudere il menu.

Utilizzo dei menu

Le funzioni della videocamera si possono regolare dai menu di impostazione, a cui si accede premendo il pulsante MENU, o dal menu FUNC, a cui si accede toccando o selezionando il pulsante [FUNC] sullo schermo. Per dettagli sulle diverse voci di menu e impostazioni disponibili, consultare *Opzioni dei menu* (📖 125).

Modalità operative: CAMERA MEDIA | AUTO M | MP4 XF-AVC

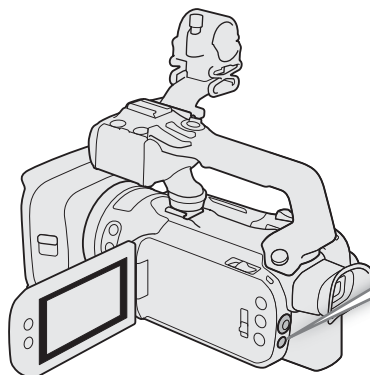

Joystick/Pulsante SET

Per selezionare una voce, premere il joystick per spostare il riquadro di selezione arancione nel menu. Poi premere il joystick (operazione indicata con "premere SET" sul manuale) per selezionare la voce nel riquadro di selezione arancione.

Pulsante MENU

Premere per aprire i menu di impostazione, quindi premere nuovamente per chiudere il menu dopo aver regolato le impostazioni desiderate.

Menu di impostazione

Qui di seguito si descrive passo per passo come selezionare un'opzione dai menu di impostazione. Alcune voci di menu possono richiedere ulteriori operazioni. Queste operazioni sono illustrate nelle rispettive sezioni del manuale.

Per maggiore chiarezza, nel manuale i riferimenti alle impostazioni nei menu vengono abbreviati come segue:

MENU ➤ [🔧 1 Configura sistema] ➤ [Lingua 🗣️] ➤

Opzione desiderata



Per utilizzare il pannello tattile

1 Premere il pulsante MENU.

2 Nella barra in alto, toccare l'icona del menu di impostazione desiderato.

- Nell'esempio, l'icona 🗣️, che corrisponde al menu [Configura sistema].



3 Toccare la voce desiderata ([Lingua 🗣️] nell'esempio).

- Se la voce desiderata non è visibile nella pagina del menu, trascinare il dito verso sinistra/destra per scorrere le altre pagine.
- Per le procedure principali, il numero di pagina è riportato sul manuale (1 nell'esempio). Se si conosce il numero di pagina, toccando l'icona in alto a sinistra sullo schermo si può aprire direttamente il menu desiderato.
- Il numero di pagina può variare a seconda della modalità operativa della videocamera. Nel manuale, delle procedure per le funzioni utilizzabili in entrambe le modalità viene fornita la pagina in modalità CAMERA.

4 Toccare l'opzione desiderata e poi [X] per chiudere il menu.

- Toccando [↶] si torna alla pagina precedente.

Per usare il joystick

- 1 Premere il pulsante MENU.
- 2 Premere il joystick (◀▶) per selezionare l'icona del menu di impostazione desiderato.
 - Nell'esempio, l'icona , che corrisponde al menu [Configura sistema].
 - Se nella barra in alto non risulta selezionata nessuna icona quando si apre il menu, premere il joystick (▲▼) per spostare il riquadro di selezione arancione.
- 3 Premere il joystick (▲▼) per selezionare la voce desiderata ([Lingua ] nell'esempio) e poi premere SET.
 - Se la voce desiderata non è visibile nella pagina del menu, premere il joystick (◀▶) per scorrere le altre pagine.
 - Per le procedure principali, il numero di pagina è riportato sul manuale (1 nell'esempio), per maggiore comodità quando si cerca un menu.
- 4 Premere il joystick (▲▼) per selezionare l'opzione desiderata e poi premere SET.
- 5 Premere il pulsante MENU per chiudere il menu.
 - Si può tornare alla pagina precedente anche premendo il joystick in modo da attivare il pulsante [↵] e poi premendo SET. Attivare [✕] e poi premere SET serve anche per chiudere il menu.

NOTE

- I menu si possono chiudere in qualsiasi momento toccando [✕] o premendo il pulsante MENU.
- Le opzioni non disponibili appariranno in grigio.

Menu FUNC

Nella modalità **CAMERA**, il menu FUNC permette di accedere rapidamente a varie funzioni relative alle riprese, tra cui bilanciamento del bianco, esposizione, messa a fuoco ecc. Nella modalità **AUTO** le funzioni disponibili sono limitate.

Per utilizzare il pannello tattile

- 1 Toccare [FUNC] nella schermata della ripresa.
- 2 Nella colonna a sinistra, toccare l'icona della funzione desiderata.
 - Se necessario, toccare [^]/[v] per scorrere su/giù.
- 3 Nella barra in basso, toccare l'icona dell'impostazione desiderata.
- 4 Toccare [✕] per chiudere il menu FUNC oppure [↵] per tornare nella colonna a sinistra.

Menu FUNC (modalità **M**)

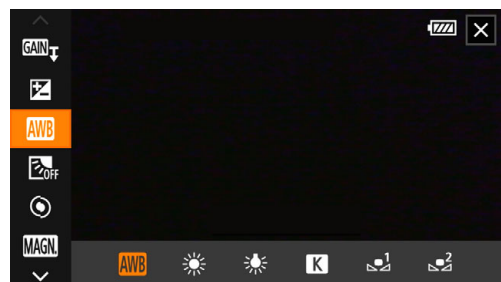

Per usare il joystick

1 Nella schermata della ripresa, premere il joystick per selezionare [FUNC] e poi premere SET.

2 Premere il joystick (▲▼) per selezionare l'icona desiderata nella colonna a sinistra e poi premere SET.

3 Premere il joystick (◀▶) per selezionare l'icona desiderata nella barra in basso e poi premere SET.

- Per selezionare un valore da una ghiera di regolazione, premere il joystick prima (▼) per attivare la ghiera in arancione e poi ancora (◀▶) per selezionare il valore desiderato.

4 Toccare [X] per chiudere il menu FUNC oppure [↵] per tornare nella colonna a sinistra.

 NOTE

- A seconda della funzione selezionata, sullo schermo possono apparire altri pulsanti, ghiera e comandi. Queste voci sono illustrate nelle rispettive sezioni del manuale.







Utilizzo delle schede SD

La videocamera registra clip e foto su schede Secure Digital (SD) disponibili in commercio*. La videocamera ha due alloggiamenti, ognuno per una scheda SD ("scheda SD A" e "scheda SD B" nel manuale) su cui si può registrare simultaneamente oppure in continuità passando da una all'altra quando la prima si riempie (☞ 35). **È necessario inizializzare le schede SD (☞ 35) quando vengono utilizzate per la prima volta su questa videocamera.**

* Le schede SD vengono utilizzate anche per salvare i file di immagine personalizzata e i file delle impostazioni di menu.

Schede SD compatibili

Con questa videocamera è possibile utilizzare i seguenti tipi di schede SD. Per informazioni aggiornate sulle schede SD testate per l'uso con questa videocamera, visitare il sito web Canon del paese di residenza.

Tipi di scheda SD:	 Schede SD	 Schede SDHC	 Schede SDXC
Classe di velocità SD ¹ :			
Classe di velocità UHS ¹ :	 Classe di velocità U1	 Classe di velocità U3	

¹ Le classi di velocità UHS e SD sono standard che indicano la velocità minima garantita per il trasferimento dei dati delle schede SD.

Per registrare clip in 4K con risoluzione 3840x2160 (☞ 45) o con registrazione rallentata o accelerata (☞ 47), si consigliano schede SD di classe di velocità UHS U3. Per registrare clip XF-AVC si consigliano schede SD di classe di velocità SD 10 o UHS U1 o U3.

! IMPORTANTE

- Dopo avere registrato, eliminato o modificato numerose clip (se la scheda SD è frammentata), la velocità di scrittura dei dati diminuisce e la registrazione potrebbe addirittura interrompersi. In tal caso, salvare le registrazioni e inizializzare la scheda con la videocamera. Non dimenticare di inizializzare le schede SD prima di riprese particolarmente importanti.
- **Nota sulle schede SDXC:** è possibile utilizzare schede SDXC, che però verranno inizializzate dalla videocamera con il file system exFAT.
 - Quando le schede formattate con file system exFAT vengono utilizzate su altri dispositivi (ad esempio registratori digitali, lettori di schede ecc.), accertarsi che questi supportino l'exFAT. Per informazioni sulla compatibilità, contattare la casa produttrice del computer, del sistema operativo o della scheda.
 - Se su un computer si utilizzano schede formattate con exFAT, ma il sistema operativo non è compatibile, potrebbe venire richiesto di riformatarle. In tal caso, **annullare l'operazione per evitare di perdere i dati.**

i NOTE

- Il corretto funzionamento di qualsiasi scheda SD non può essere garantito.

Inserimento e rimozione di una scheda SD

1 Spegnere la videocamera.

- Assicurarsi che l'indicatore POWER/CHG sia spento.

2 Aprire il coperchio degli alloggiamenti delle schede.

- Per aprire il coperchio, spostare completamente il selettore SD CARD in direzione della freccia.

3 Inserire la scheda tenendola diritta, con l'etichetta rivolta verso il lato della videocamera dove si trova la cinghia dell'impugnatura e spingerla in uno degli alloggiamenti fino ad avvertire uno scatto.

- Si possono utilizzare due schede, una in ciascun alloggiamento.
- Per rimuovere una scheda, assicurarsi che l'indicatore ACCESS sia spento e poi premere la scheda affinché venga rilasciata. Quando la scheda fuoriesce, estrarla completamente.

4 Chiudere il coperchio degli alloggiamenti delle schede.

- Non forzare il coperchio se la scheda non è correttamente inserita.

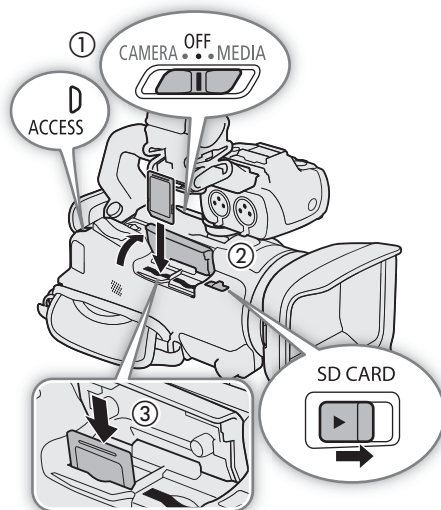

Indicatore ACCESS (accesso alla scheda)

Indicatore di accesso scheda SD	Stato della scheda
Rosso (accesso o lampeggiante)	Accesso a una o entrambe le schede in corso.
Spento	L'accesso non è riuscito o nella videocamera non ci sono schede inserite.

Impostando **MENU** ➤ [**f** Configura sistema] ➤ [LED ACCESS] su [**OFF** Spento], l'indicatore di accesso alla scheda non si accenderà.

! IMPORTANTE

- Prima di inserire o rimuovere una scheda, spegnere la videocamera. Inserire o rimuovere una scheda quando la videocamera è accesa può comportare la perdita definitiva dei dati.
- Le schede SD hanno una faccia anteriore e una posteriore, che non vanno confuse. Inserire una scheda dal lato sbagliato può provocare malfunzionamenti nella videocamera. Assicurarsi di inserire la scheda come descritto nel passo 3.

Inizializzazione di una scheda SD

Inizializzare le schede SD quando si utilizzano per la prima volta su questa videocamera. Le schede si possono inizializzare anche per eliminare in via definitiva tutte le registrazioni contenute.

Modalità operative: **CAMERA** **MEDIA** | **AUTO** **M** | **MP4** **XF-AVC**

1 Selezionare [Inizializza] per la scheda SD desiderata.

MENU ➤ [📷 2 Configuraz. registraz.] ➤ [Inizializza SD] ➤ [A Scheda A] o [B Scheda B] ➤ [Inizializza]

2 Selezionare [Si].

3 Quando viene visualizzato il messaggio di conferma, selezionare [OK] e poi [X].



IMPORTANTE

- L'inizializzazione della scheda elimina tutte le registrazioni in via permanente. I dati perduti non possono essere recuperati. È quindi necessario salvare prima tutte le registrazioni importanti (📄 123).
- A seconda della scheda, l'inizializzazione può richiedere alcuni minuti.

Selezione della scheda SD per le registrazioni

Si può scegliere su quale scheda registrare clip e filmati.

Modalità operative: **CAMERA** **MEDIA** | **AUTO** **M** | **MP4** **XF-AVC**

1 Selezionare [Supporti di registraz.].

MENU ➤ [📷 2 Configuraz. registraz.] ➤ [Supporti di registraz.]

2 Selezionare la scheda SD desiderata ([A Scheda A] o [B Scheda B]) per registrare le clip ([📹 Supporto reg. per video]) e/o le foto ([📷 Supporto reg. per foto]).

3 Selezionare [X].

- Dopo la chiusura del menu, l'icona della scheda SD selezionata per registrare le clip apparirà sullo schermo.

Registrazione doppia e registrazione relay

La videocamera offre due utili metodi di registrazione da usare quando in entrambi gli alloggiamenti è inserita una scheda: la registrazione doppia e la registrazione relay.

Registrazione doppia: registra simultaneamente la stessa clip su entrambe le schede per avere subito una copia di backup della registrazione.

Registrazione relay: quando la scheda in uso è piena, permette di continuare a registrare sulla seconda senza interruzioni.

Modalità operative: **CAMERA** **MEDIA** | **AUTO** **M** | **MP4** **XF-AVC**

1 Selezionare [Registraz. doppia/relay].

MENU ➤ [📷 2 Configuraz. registraz.] ➤ [Registraz. doppia/relay]

2 Selezionare [D Registrazione doppia] o [A➔ Registr. relay] (o [B➔ Registr. relay]) e poi [X].

- Quando la registrazione doppia è attivata, lo stato di entrambe le schede apparirà in alto a destra sullo schermo. Quando la registrazione relay è attivata, l'icona della scheda diventerà [A➔] (o [B➔]).
- Se non si intende utilizzare nessuno dei due metodi, selezionare [Registrazione standard].

 NOTE

- Se durante la registrazione doppia le schede si riempiono, la registrazione si arresterà su entrambe. Se invece si verifica un errore su una delle due schede, la registrazione proseguirà sull'altra.
- Le clip relay MP4 registrate su schede SD diverse e poi salvate su un computer si possono unire e salvare in un'unica clip utilizzando **MP4 Join Tool** ( 123).
- La registrazione relay si può effettuare dalla scheda SD A a quella B o viceversa, ma il passaggio avverrà solo una volta.
- Alla registrazione doppia e alla registrazione relay non è possibile abbinare la registrazione rallentata o accelerata.

Recupero delle clip

Alcune operazioni, ad esempio spegnere improvvisamente la videocamera oppure rimuovere la scheda SD durante la registrazione, possono causare errori nella clip registrata. Con la seguente procedura può essere possibile recuperare le clip che contengono dati danneggiati.

Modalità operative:   |   |  

- 1 Aprire la schermata dell'indice che contiene la clip da recuperare ( 107).
- 2 Selezionare la clip danneggiata (una clip con l'icona ? al posto della miniatura d'anteprima).
- 3 Quando viene richiesto di recuperare i dati, selezionare [Si].
 - La videocamera tenterà di recuperare i dati danneggiati.
- 4 Quando viene visualizzato il messaggio di conferma, selezionare [OK].

 NOTE

- Nella schermata dell'indice, le clip MP4 recuperate appariranno con un'icona speciale per la riproduzione invece che con la miniatura.
- Questa procedura potrebbe eliminare le clip di durata inferiore a 0,5 secondi.
- In certi casi, la videocamera potrebbe non riuscire a recuperare i dati. Ciò in particolare quando il file system è danneggiato o la scheda non è integra.
- Possono essere recuperate solo clip registrate con questa videocamera. Le foto non possono essere recuperate.

Registrazione di video e foto

Questa sezione descrive le operazioni di base per la registrazione di clip* e foto. Per dettagli sulla registrazione audio, consultare *Registrazione audio* (📖 78).

* Per "clip" si intende un singolo filmato registrato con una sola operazione di registrazione.

Modalità operative: **CAMERA** **MEDIA** | **AUTO** **M** | **MP4** **XF-AVC**

Registrazione

Facendo riprese o scattando foto nella modalità **AUTO**, la videocamera regolerà automaticamente varie impostazioni. Nella modalità **M**, molte impostazioni tra cui messa a fuoco ed esposizione si possono regolare manualmente come desiderato.

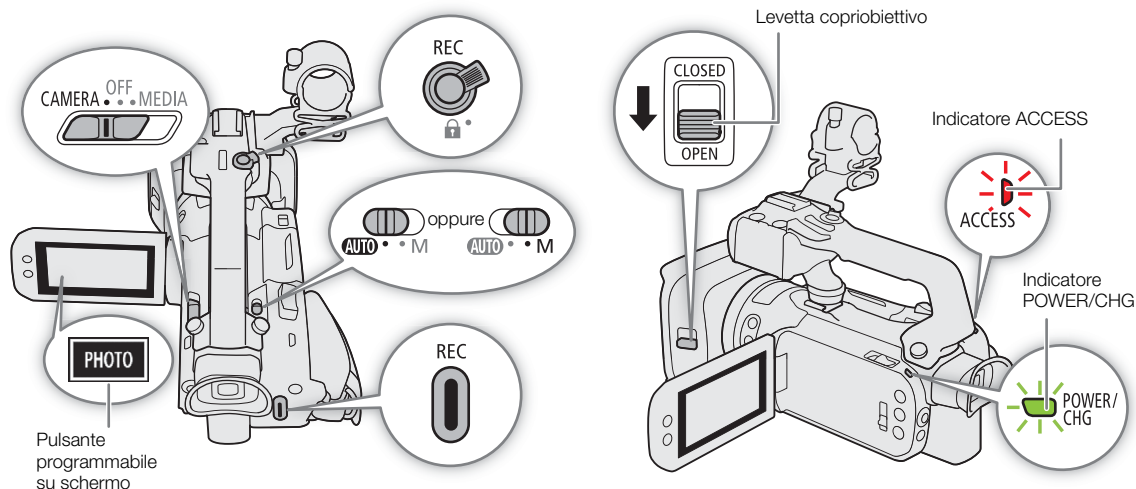

1 Aprire il copriobiettivo.

- Impostare la levetta del copriobiettivo su OPEN.

2 Impostare il selettore di modalità sulla posizione desiderata.

- Impostarlo su **AUTO** (modalità **AUTO**) o **M** (modalità **M**), a seconda di come si intende usare la videocamera.

3 Impostare il selettore di avvio su CAMERA.

- L'indicatore POWER/CHG si accende in verde.

Per registrare video

4 Premere il pulsante REC per avviare la registrazione.

- Durante la registrazione, sullo schermo apparirà ● (in rosso). Inoltre, se la maniglia è inserita sulla videocamera, la spia tally si accenderà.
- Si può anche premere il pulsante REC sulla maniglia.

5 Premere nuovamente il pulsante REC per arrestare la registrazione.

- ● diventerà ■ (in bianco) e la clip verrà registrata sulla scheda selezionata per la registrazione. La spia tally si spegnerà.

Per scattare foto

4 In pausa di registrazione, toccare [PHOTO].

- Per default, al pulsante programmabile su schermo è assegnata la funzione [PHOTO Photo], ma è possibile cambiarla (📖 96).
- Sulla parte inferiore dello schermo apparirà un'icona ● verde. Inoltre, in alto a destra nella schermata comparirà 📷▶ con l'icona della scheda SD selezionata per le foto.

Al termine della registrazione

- 1 Impostare la levetta del copriobiettivo su CLOSED per chiudere il copriobiettivo.
- 2 Assicurarsi che l'indicatore ACCESS sia spento.
- 3 Impostare il selettore di avvio su OFF.
- 4 Chiudere il pannello LCD e riportare il mirino in posizione rientrata.

! IMPORTANTE

- Assicurarsi di salvare le registrazioni regolarmente (📖 123), soprattutto dopo aver eseguito registrazioni importanti. Canon non può essere ritenuta responsabile per eventuali perdite o danneggiamento dei dati.

i NOTE

- Il pulsante REC sulla maniglia può essere bloccato con l'apposita levetta che ne impedisce l'uso involontario. Portare la levetta di blocco su 🔒 per evitare di interrompere inavvertitamente la registrazione o se non si intende utilizzare il pulsante REC. Per potere utilizzare nuovamente il pulsante REC, riportare la levetta nella posizione iniziale.
- Le impostazioni di immagine personalizzata in uso si possono salvare con le clip XF-AVC registrate (📖 101).
- La durata massima della registrazione continua di una singola clip è di 6 ore. Al termine del tempo a disposizione verrà creato automaticamente un'altra clip su cui proseguirà la registrazione.
- Quando si registra in luoghi molto luminosi può essere difficile usare lo schermo LCD. In questi casi, utilizzare il mirino o regolare la luminosità dello schermo (📖 24).
- Le registrazioni vengono salvate come clip separate nei seguenti casi:
 - Quando la videocamera passa alla seconda scheda SD per continuare una registrazione relay (📖 35).
 - Quando si registrano clip su schede SDHC, il file video (stream) nella clip verrà suddiviso all'incirca ogni 4 GB. La riproduzione con la videocamera sarà continua.

Le clip separate salvate su un computer si possono unire e salvare in un'unica clip utilizzando **MP4 Join Tool** (📖 123).

- Registrazione di foto:
 - Le foto vengono registrate come file JPG. Le foto si possono scattare solo in modalità di pausa di registrazione.
 - Le foto non si possono registrare quando la modalità di preregistrazione è attivata.
- Se si deve registrare a lungo con la videocamera montata su un treppiede, si può chiudere il pannello LCD e usare solo il mirino per ridurre il consumo del pacco batteria, se in uso (📖 24).

Verifica dell'ultima clip registrata

Si possono vedere gli ultimi 4 secondi dell'ultima clip registrata con la videocamera senza dovere passare alla modalità **MEDIA**. Durante la verifica delle clip, l'audio dall'altoparlante incorporato non sarà disponibile.

Al termine della registrazione della clip, premere il pulsante .

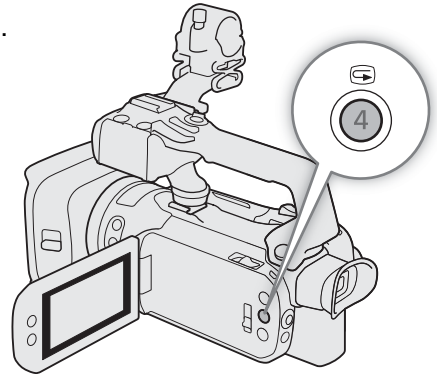

39

Impostazione del nome del file per le clip XF-AVC

La videocamera consente di modificare varie impostazioni che determinano il nome del file delle clip XF-AVC. Personalizzare i nomi file delle clip secondo le proprie preferenze o convenzioni aziendali, in modo da creare file più facili da identificare e organizzare.

Modalità operative: **CAMERA** **MEDIA** | **AUTO** **M** | **MP4** **XF-AVC**

La struttura di base del nome di file è la seguente.

A 001 C 001 _ a a m m g g X X _ C A N O N _ 0 1

1 2 3 4 5 6 7

- 1 **Indice della videocamera:** un carattere (da A a Z) che identifica la videocamera utilizzata.
- 2 **Numero di bobina:** 3 cifre (da 001 a 999) che identificano la scheda utilizzata. I numeri vengono assegnati automaticamente, ma si può impostare il primo. Dopo avere inserito una scheda (appena acquistata o inizializzata), il numero aumenta di uno alla prima registrazione.
- 3 **Numero della clip:** 4 caratteri (da C001 a D999). Il numero delle clip aumenta automaticamente per ogni clip registrata (passando a D001 dopo C999), ma è possibile impostare il numero di partenza e scegliere il metodo di numerazione.
- 4 **Data di registrazione** (impostata automaticamente dalla videocamera).
aa – anno, mm – mese, gg – giorno
- 5 **Componente casuale:** due caratteri (numeri da 0 a 9 e lettere maiuscole da A a Z) che cambiano in modo casuale con ogni clip.
- 6 **Campo definito dall'utente:** 5 caratteri (numeri da 0 a 9 e lettere maiuscole da A a Z) per eventuali altri scopi di identificazione.
- 7 **Quando per registrare clip si utilizza una scheda SD o SDHC,** al nome del file verrà aggiunto un numero di stream (da 01 a 99). Il numero di stream viene incrementato ogni volta che il file video (stream) viene interrotto e la registrazione continua su un nuovo file stream.

Impostazione dei componenti del nome file della clip

Per impostare l'identificativo della videocamera (indice della videocamera)

1 Selezionare [Indice videocamera].

MENU ➤ [ 4 Configuraz. registraz.] ➤ [Indice videocamera]

2 Selezionare [▲] o [▼] per impostare l'indice desiderato e poi selezionare [OK].

Per impostare il metodo di numerazione delle clip

1 Selezionare [Numerazione clip].

MENU ➤ [ 4 Configuraz. registraz.] ➤ [Numerazione clip]

2 Selezionare [ Ripristino] o [ Continuo] e poi selezionare [X].

Opzioni

[ Ripristino]: la numerazione delle clip ripartirà da 001 ogni volta che si inserisce una nuova scheda.

[ Continuo]: il numero delle clip partirà dal numero impostato in [N° clip] (procedura seguente) e aumenterà progressivamente sulle schede.

Per impostare il numero di bobina o il numero iniziale della clip

Il numero iniziale della clip si può impostare solo se [Numerazione clip] è su [ Continuo].

1 Selezionare [N° bobina] o [N° clip].

MENU ➤ [ 4 Configuraz. registraz.] ➤ [N° bobina] o [N° clip]

- La schermata d'impostazione appare con un riquadro arancione di selezione sulla cifra più a sinistra.
- Selezionare [Ripristino] per riportare il numero di bobina/clip a [001] e tornare alla schermata precedente.

2 Selezionare [▲] o [▼] per impostare la prima cifra e poi selezionare il campo successivo.

- Modificare le altre cifre secondo la stessa procedura.

3 Dopo avere specificato tutte le cifre del numero della clip/bobina, selezionare [OK].

- Selezionare [Annulla] per chiudere la schermata senza modificare il numero.

Per impostare il campo definito dall'utente

1 Selezionare [Definito dall'utente].

MENU ➤ [ 4 Configuraz. registraz.] ➤ [Definito dall'utente]

- La schermata d'impostazione appare con un riquadro arancione di selezione sul carattere più a sinistra.

2 Selezionare [▲] o [▼] per impostare il primo carattere e poi selezionare il campo successivo.

- Modificare gli altri caratteri nello stesso modo.

3 Una volta inserito il testo desiderato, selezionare [OK].

- Selezionare [Annulla] per chiudere la schermata senza modificare il campo definito dall'utente.

Visualizzazioni su schermo

Questa sezione fornisce indicazioni sulle varie informazioni su schermo in modalità **CAMERA**.
Le indicazioni visualizzate su schermo variano in base alle impostazioni e alla modalità operativa in uso.



Riquadri AF

A seconda delle dimensioni del riquadro AF selezionato (☞ 53) e della funzione di messa a fuoco utilizzata saranno visibili alcuni dei seguenti riquadri AF.

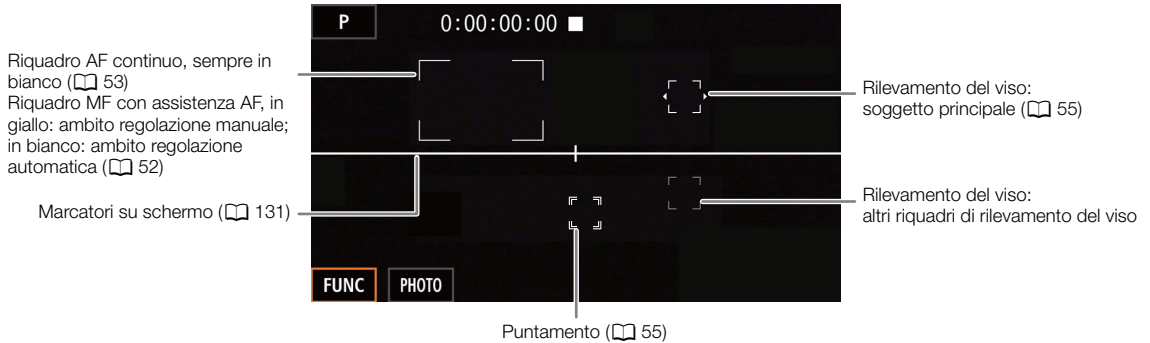











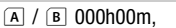
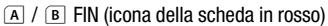

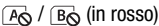

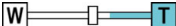















In alto sullo schermo

Icona/Indicazione	Descrizione
AUTO	Modalità AUTO (☞ 27)
P, Tv, Av, M, ,	Modalità di ripresa (☞ 64)
IR	Registrazione a infrarossi (☞ 89)
00:00:00:00	Time code (☞ 75)
, (in rosso)	Operazione di registrazione (☞ 37) : pausa di registrazione, : registrazione
	Preregistrazione (☞ 88)
, , (in giallo)	Stabilizzazione dell'immagine (☞ 61)
, , , (in bianco), (in giallo), (in rosso) 000 min	Carica residua della batteria (☞ 20) L'icona mostra una stima della carica rimanente. Il tempo rimanente di registrazione è indicato in minuti accanto all'icona. <ul style="list-style-type: none"> in giallo: il pacco batteria sta per esaurirsi. In rosso: il pacco batteria è esaurito e va sostituito. A seconda delle condizioni d'uso, la carica della batteria effettiva può non essere indicata con precisione.
DC IN	Visualizzato quando la videocamera è alimentata tramite il terminale DC IN.
A / B (icona della scheda in verde/giallo), A / B (in rosso)	Foto registrate (☞ 38) <ul style="list-style-type: none"> A (o B) in giallo: la scheda è quasi piena. A / B (o A / B) in rosso: la foto non può essere registrata a causa di un problema con la scheda.





















A sinistra sullo schermo

Icona/Indicazione	Descrizione
OFF , ON	Luce a infrarossi (☞ 89)
A F00	Valore di apertura (☞ 66, 67)
1/0000	Velocità dell'otturatore (☞ 66, 67)
AE ±0 0/0	Compensazione dell'esposizione (☞ 69)
±0 0/0	Blocco dell'esposizione (☞ 69)
00.0dB	Valore di guadagno (☞ 66)
00.0dB (valore in arancione)	Limite AGC (☞ 63)
ND 1/00	Filtro ND (☞ 71)
,	Rilevamento e puntamento del viso (☞ 55)
MF , AF 000m, ∞	Messa a fuoco (☞ 48) <ul style="list-style-type: none"> Durante la messa a fuoco, la distanza focale stimata appare accanto all'icona.
CP1 - CP6	Immagine personalizzata (☞ 98)
2, 3, 4	Look (☞ 74)
, , , 1, 2, 00000K	Bilanciamento del bianco (☞ 72), temperatura del colore
V.Assist	Assistenza visiva (☞ 44)
	Correzione della retroilluminazione (☞ 70)
PEAK , PEAK	Peaking (☞ 51)
70 , 100	Motivo zebra (☞ 70)
	Segnale GPS (☞ 92): fisso - segnale satellitare acquisito; lampeggiante - segnale satellitare non acquisito. <ul style="list-style-type: none"> Solo quando il ricevitore GPS GP-E2 opzionale è connesso alla videocamera.
2.0x	Convertitore tele digitale (☞ 60)
REC , STBY	Comando di registrazione (☞ 128)

A destra sullo schermo

Icona/Indicazione	Descrizione
 / 	Tempo di registrazione rimanente sulla scheda (📖 149) •  (o ): la scheda è quasi piena; in rosso: la scheda è piena (non c'è più spazio disponibile).
	Nessuna scheda SD inserita o impossibile registrare sulla scheda SD.
	Registrazione relay (📖 35)
	Barra dello zoom (📖 57) • Appare solo quando si aziona lo zoom. La parte in azzurro indica il campo dello zoom digitale.
 x0.00,  x0000	Registrazione rallentata o accelerata (📖 47)
 50.00P,  50.00I,  25.00P	Velocità dei fotogrammi (📖 45)
 MP4, 	Formato video (📖 45)
0000x0000	Risoluzione (📖 45)
000Mbps	Bit rate
 Tele, 	Impostazioni ottimizzate per una lente di conversione opzionale (📖 127)
	Registrazione di time code/data/ora (📖 76)
	Attenuatore del microfono (📖 84)
	Limitatore audio (📖 84)
 CH1/2,  CH1/1,  CH2/2,  CH1+2/1+2,  CH3/4,  CH3/3,  CH4/4,  CH3+4/3+4,  CH1/3,  CH2/4,  CH1+3/2+4	Canali monitor (📖 120)
	Formato audio MP4 (📖 78)
 MAGN (in giallo)	Ingrandimento (📖 51)

In basso e al centro dello schermo

Icona/Indicazione	Descrizione
	Apri il menu FUNC (📖 31, 125)
 [2.0x],  [AF/MF],  [AF-ON],  [MAGN],  [PEAK],  [70],  [100],  [WB],  [S&F],  [REC REVIEW],  [PHOTO],  [CH/CH],  [MENU],  [REC],  [STOP],  [CP]	Pulsante programmabile su schermo (📖 96) • La funzione  [PHOTO] Photo è assegnata al pulsante programmabile per default.
	Puntamento (📖 55)
	Barra dell'esposizione (📖 66)
	Indicatore del livello audio (📖 82)

NOTE

- Quasi tutte le icone e le indicazioni si possono nascondere premendo il pulsante DISP in questo ordine: Tutte le indicazioni attivate → Solo marcatori su schermo (se attivati, 📖 131) → Indicazioni minime (operazione di registrazione, ecc.)

Controllo delle clip registrate con la gamma Canon Log 3 (Assistenza visiva)

Quando viene utilizzata la gamma [Canon Log 3], l'immagine visualizzata a schermo appare più scura del normale. Per visualizzare immagini più simili al risultato ottenuto con le impostazioni di gamma [BT.709 Wide DR] si può utilizzare la funzione di visualizzazione assistita. Non ha effetto sulle registrazioni o sul segnale video emesso dai vari terminali della videocamera.

1 Selezionare [Assistenza visiva LCD/VF].

[Configura display] ➤ [Assistenza visiva LCD/VF]

2 Selezionare [Acceso].

- Sullo schermo appare **V.Assist.**

Configurazione video: formato video, risoluzione, bit rate e velocità dei fotogrammi

Le seguenti procedure indicano come si imposta la configurazione video per registrare clip. Selezionare le impostazioni per formato video, risoluzione/bit rate e velocità dei fotogrammi più adatte alle esigenze. Il campionamento del colore sarà YCbCr 4:2:0, 8 bit.

Le opzioni disponibili per ciascuna impostazione possono cambiare in base alle selezioni effettuate per altre impostazioni. Per un prospetto, fare riferimento alla tabella riportata dopo le procedure. Per dettagli sulla registrazione audio, consultare *Registrazione audio* (📖 78).

Modalità operative: CAMERA MEDIA | AUTO M | MP4 XF-AVC

Selezione del formato video

1 Selezionare [Formato filmati].

MENU ➤ [🔧 1 Configuraz. registraz.] ➤ [Formato filmati]

2 Selezionare [**MP4** MP4] o [~~XF-AVC~~ XF-AVC] e poi [**X**].

Selezione di risoluzione e bit rate

1 Selezionare [Risoluzione **MP4**] o [Risoluzione ~~XF-AVC~~].

MENU ➤ [🔧 1 Configuraz. registraz.] ➤ [Risoluzione **MP4**] o [Risoluzione ~~XF-AVC~~]

2 Selezionare l'opzione desiderata e poi [**X**].

- La risoluzione selezionata e il bit rate appariranno nella parte destra dello schermo.

Selezione della velocità dei fotogrammi

1 Selezionare [Frame Rate **MP4**] o [Frame Rate ~~XF-AVC~~].

MENU ➤ [🔧 1 Configuraz. registraz.] ➤ [Frame Rate **MP4**] o [Frame Rate ~~XF-AVC~~]

2 Selezionare l'opzione desiderata e poi [**X**].

- L'icona della velocità dei fotogrammi desiderata apparirà nella parte destra dello schermo.

Clip MP4: impostazioni disponibili per la configurazione video

Risoluzione (bit rate)	Velocità fotogrammi	
	50.00P	25.00P
3840x2160 (150 Mbps)*	—	●
1920x1080 (35 Mbps)	●	●
1920x1080 (17 Mbps)	●	●

* La velocità dei fotogrammi è fissa e non modificabile.

Clip XF-AVC: impostazioni disponibili per la configurazione video

Risoluzione (bit rate)	Velocità fotogrammi		
	50.00P	50.00i	25.00P
3840x2160 (160 Mbps)*	—	—	●
1920x1080 (45 Mbps)	●	●	●

* La velocità dei fotogrammi è fissa e non modificabile.

i NOTE

- La videocamera utilizza un bit rate variabile (VBR) che viene regolato automaticamente in base ai soggetti registrati. Per questo motivo i tempi di registrazione effettivi variano a seconda del soggetto.
- Per maggiori dettagli sui tempi approssimativi di registrazione, consultare *Tablette di riferimento* (📖 149).

Registrazione rallentata o accelerata

Per registrare clip che avranno effetti di immagine rallentata o accelerata durante le riproduzioni basta semplicemente selezionare la velocità rallenti/veloce desiderata. Le velocità disponibili variano a seconda della risoluzione e della velocità dei fotogrammi selezionate. Quando la registrazione rallentata o accelerata è attivata, il sonoro non viene registrato.

Modalità operative: **CAMERA** **MEDIA** | **AUTO** **M** | **MP4** **XF-AVC**

1 Selezionare [Ralenti/Veloce].

MENU Configuraz. registraz. [Ralenti/Veloce]

2 Selezionare la velocità desiderata e poi [X].

- Per disattivare la registrazione rallentata o accelerata, selezionare [**OFF**].
- o e il valore selezionato appariranno a destra sullo schermo.

Clip MP4: velocità rallenti/veloce disponibili

Risoluzione	Velocità fotogrammi	Velocità rallenti/veloce
3840x2160	25.00P	x2, x4, x10, x20, x60, x120, x600, x1200
1920x1080	50.00P	x2, x4, x10, x20, x60, x120, x600, x1200
	25.00P	x0.5

Clip XF-AVC: velocità rallenti/veloce disponibili

Risoluzione	Velocità fotogrammi	Velocità rallenti/veloce	Bit rate di riproduzione
3840x2160	25.00P	x2, x4, x10, x20, x60, x120, x600, x1200	160 Mbps
1920x1080	50.00P	x2, x4, x10, x20, x60, x120, x600, x1200	45 Mbps
	25.00P	x0.5	

NOTE

- La registrazione rallentata o accelerata non è utilizzabile insieme alle seguenti funzioni.
 - Registrazione doppia
 - Preregistrazione
 - Registrazione relay
 - Barre di colore
- Quando è attivata la registrazione rallentata o accelerata, il segnale dei comandi di registrazione non può essere emesso dal terminale SDI OUT (solo **XA75**) o HDMI OUT.
- Nota sul time code quando la modalità di registrazione rallentata o accelerata è attivata:
 - Il time code può essere impostato su [**REGEN** Regen.], o su [**PRESET** Preset] con modalità di avanzamento [**RECRUN** Rec Run].
 - Se impostata su [**FREEERUN** Free Run], la modalità di avanzamento del time code passerà automaticamente a [**RECRUN** Rec Run] quando la registrazione rallentata o accelerata viene attivata.
 - Disattivando la registrazione rallentata o accelerata, la modalità di avanzamento del time code tornerà all'impostazione precedente.
 - Il segnale di time code non può essere emesso dal terminale SDI OUT (solo **XA75**) o HDMI OUT.
- Con la registrazione rallentata, la durata massima della registrazione continua di una singola clip equivale a sei ore di riproduzione. Trascorso questo lasso di tempo, la registrazione si arresta automaticamente. Quando si seleziona [x0.5], la registrazione continua avrà una durata massima di tre ore (pari a sei ore se riprodotta al rallenti a x0,5).
Ciò non avviene nel caso di registrazioni accelerata, che non si arrestano automaticamente.

Regolazione della messa a fuoco

La videocamera offre le seguenti modalità di messa a fuoco.

Messa a fuoco manuale: regolare ruotando l'anello della messa a fuoco/zoom. Per una messa a fuoco manuale più accurata si possono utilizzare le funzioni di messa a fuoco assistita (📖 50).

MF con assistenza AF: per effettuare manualmente la maggior parte della messa a fuoco e poi farla terminare automaticamente alla videocamera.

AF continuo: la videocamera continua a mettere a fuoco automaticamente tutte le volte.

Messa a fuoco manuale

Per mettere a fuoco manualmente è necessario usare l'apposito anello. Si può mettere a fuoco manualmente anche dopo avere toccato lo schermo per regolare il fuoco automaticamente. Con le impostazioni **MENU** ➤ [📷 Configura videocamera] ➤ [Direzione ghiera fuoco] e [Risposta ghiera fuoco] si può modificare la direzione e la sensibilità dell'anello della messa a fuoco/zoom quando utilizzato per mettere a fuoco.

Modalità operative: CAMERA MEDIA | **AUTO** * **M** | MP4 XF-AVC

* Messa a fuoco manuale momentaneamente disponibile mentre si aziona l'anello di messa a fuoco/zoom.

1 Impostare il selettore dell'anello della messa a fuoco/zoom su FOCUS.

Per mettere a fuoco usando solo l'anello della messa a fuoco/zoom

2 Premere il pulsante AF/MF.

- **MF** appare a sinistra sullo schermo.

3 Regolare la messa a fuoco ruotando l'anello della messa a fuoco/zoom.

- La distanza focale approssimativa appare a sinistra sullo schermo durante l'utilizzo dell'anello della messa a fuoco/zoom.

Per mettere a fuoco toccando un soggetto sullo schermo (messa a fuoco "al tatto")

2 Aprire la schermata della messa a fuoco.

[FUNC] ➤ [👁 Fuoco]

3 Toccare il punto desiderato all'interno del riquadro della messa a fuoco.

- Sul soggetto selezionato lampeggerà il segno ✨. La videocamera metterà a fuoco automaticamente e poi passerà alla modalità manuale.
- La distanza focale approssimativa appare in alto a sinistra nel riquadro della messa a fuoco.
- Per riportare la videocamera in modalità automatica di messa a fuoco, selezionare [**A**].

4 Selezionare [**X**] per chiudere la schermata della regolazione della messa a fuoco.

5 Se necessario, regolare ancora manualmente ruotando l'anello della messa a fuoco/zoom.

- La distanza focale approssimativa appare a sinistra sullo schermo durante l'utilizzo dell'anello della messa a fuoco/zoom.

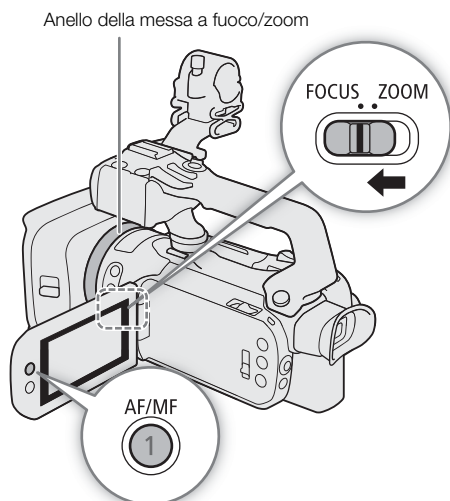

i NOTE

- Se si esegue uno zoom dopo la messa a fuoco, è possibile che la messa a fuoco vada persa.
- Se si lascia la videocamera accesa dopo aver eseguito una messa a fuoco manuale, è possibile che dopo un certo tempo la messa a fuoco vada persa. Questo eventuale lieve cambiamento della posizione di messa a fuoco è dovuto all'aumento della temperatura interna. Controllare sempre la messa a fuoco prima di continuare la ripresa.

Preimpostazione della messa a fuoco

Quando la messa a fuoco manuale è attivata, si può memorizzare un determinato punto a fuoco e poi, dopo avere messo a fuoco manualmente un altro punto, tornare alla messa a fuoco appena memorizzata.

Modalità operative: **CAMERA** **MEDIA** | **AUTO** **M** | **MP4** **XF-AVC**

- 1 Attivare la messa a fuoco manuale dal menu FUNC e mettere a fuoco come desiderato (☞ 48).
 - La distanza focale approssimata apparirà all'interno del riquadro di messa a fuoco e sul pulsante della messa a fuoco preimpostata.
- 2 Per salvare la posizione di messa a fuoco attuale, selezionare il pulsante della messa a fuoco preimpostata.
 - L'indicatore sul pulsante diventerà arancione mostrando che la messa a fuoco preimpostata è attivata.
 - Per eliminare la posizione di messa a fuoco preimpostata premere di nuovo il relativo pulsante.
- 3 Regolare la messa a fuoco con la messa a fuoco "al tatto" o con l'anello.
 - Durante la messa a fuoco cambia solo la distanza mostrata all'interno del riquadro.
- 4 Selezionare **PRESET** per tornare alla posizione di messa a fuoco preimpostata
 - Durante la messa a fuoco o l'uso dello zoom, **PRESET** apparirà ombreggiato.
 - Per disattivare la messa a fuoco preimpostata, selezionare il relativo pulsante.

**i** NOTE

- La posizione di messa a fuoco preimpostata verrà cancellata quando si spegne la videocamera.
- Con l'impostazione **MENU** ➤ [Configura videocamera] ➤ [Vel. fuoco preimpostata] si può scegliere la velocità con cui la videocamera torna alla preimpostazione della messa a fuoco.
- Le distanze focali sono approssimative. È possibile modificare le unità di distanza usate attraverso l'impostazione **MENU** ➤ [Configura display] ➤ [Unità di lunghezza].

Utilizzo delle funzioni di messa a fuoco assistita

Per una messa a fuoco più accurata sono disponibili le seguenti funzioni di assistenza: guida messa a fuoco a Dual Pixel, che mostra su schermo se l'immagine è a fuoco; peaking, che crea un contrasto più netto evidenziando i contorni del soggetto; ingrandimento, che ingrandisce l'immagine sullo schermo. È possibile utilizzare peaking e la guida alla messa a fuoco oppure peaking e ingrandimento contemporaneamente per ottenere migliori risultati.

Modalità operative: **CAMERA** **MEDIA** | **AUTO** **M** | **MP4** **XF-AVC**

Guida messa a fuoco

Per default, **MENU** ➤ [**Configura videocamera**] ➤ [Guida messa fuoco] è impostata su [**ON** Acceso] in modo da fare apparire la guida (📖 126) quando la videocamera è nella modalità di messa a fuoco manuale. La guida per la messa a fuoco fornisce indicazioni visive intuitive sulla distanza corrente di messa a fuoco, la direzione e l'entità della regolazione necessaria per portare l'immagine pienamente a fuoco. Quando si utilizza insieme a rilevamento e puntamento del viso (📖 55), la guida appare in prossimità degli occhi della persona individuata come soggetto principale.

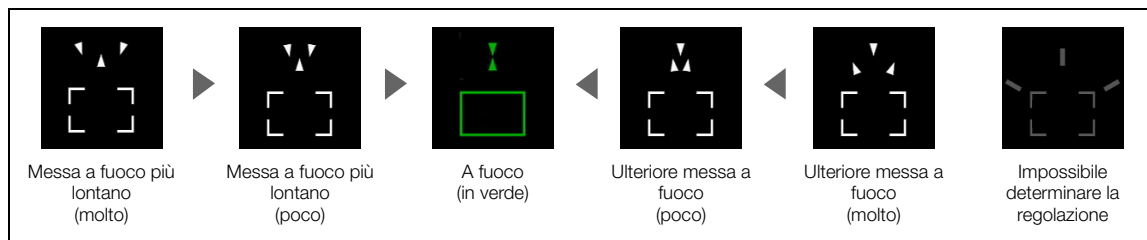

Se necessario, toccare il punto desiderato sullo schermo per spostare la guida e mettere a fuoco un soggetto diverso.

i NOTE

- Quando il riquadro della guida per la messa a fuoco diventa verde, il soggetto è a fuoco.
- Con soggetti o situazioni difficili da mettere a fuoco automaticamente (📖 54), la guida per la messa a fuoco potrebbe non essere visualizzata correttamente.
- La guida per la messa a fuoco non è disponibile nei seguenti casi:
 - Durante la regolazione automatica della messa a fuoco con MF con assistenza AF o AF continuo.
 - Quando **MENU** ➤ [**Configura videocamera**] ➤ [Lente di conversione] non è impostato su [**OFF** Spento].
 - Se lo zoom digitale è attivato entro l'ambito operativo digitale.
 - Quando la modalità di ripresa è impostata su [Fuochi artificiali].
 - Se sono visualizzate le barre di colore.
 - Quando è attivata la registrazione a infrarossi.
- Quando si utilizzano contemporaneamente la guida per la messa a fuoco e il rilevamento e puntamento del viso, la guida potrebbe non apparire accanto agli occhi del soggetto principale, a seconda della direzione in cui è rivolto il viso.
- Impostando un pulsante programmabile su [**Guida messa fuoco**] (📖 96), è sufficiente premerlo per attivare o disattivare la guida.

Peaking

Attivando il peaking (accentuazione), il contorno degli oggetti a fuoco verrà evidenziati in rosso, blu o giallo sullo schermo. Per un'accentuazione ancora più marcata si può scegliere lo schermo in bianco e nero.

- 1 Aprire la schermata delle impostazioni del peaking.
[FUNC] ➤ [🔥 Fuoco] ➤ [☰]
- 2 Selezionare le opzioni desiderate e poi [↵].
 - Per l'impostazione bianco e nero: selezionare [Spento] o [Acceso]. Per il colore del peaking: selezionare [Rosso], [Blu] o [Giallo].
- 3 Selezionare [PEAK] e poi [X].
 - PEAK o PEAK appare a sinistra sullo schermo, il peaking è attivato e i contorni a fuoco appaiono accentuati.
 - Per disattivare il peaking, toccare di nuovo [PEAK] prima di chiudere il menu.

Ingrandimento

- 1 Premere il pulsante MAGN.
 - In alternativa, selezionare [FUNC] ➤ [MAGN. Ingrandimento] ➤ [OK].
 - MAGN. appare in basso a destra sullo schermo, mentre il centro* è ingrandito del doppio.
 - Il riquadro di ingrandimento visualizzato in basso a destra sullo schermo mostra una parte dell'immagine ingrandita.
- 2 Se necessario, spostare il riquadro di ingrandimento e controllare altre parti dell'immagine.
 - Trascinare il dito sullo schermo o premere il joystick (▲▼◀▶).
- 3 Premere il pulsante MAGN. o toccare [X] per annullare l'ingrandimento.

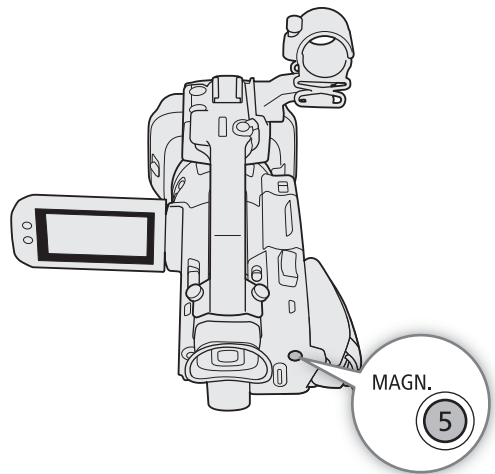

* Se uno dei riquadri AF o un riquadro di rilevamento del viso appare sullo schermo, viene invece ingrandita l'area attorno al riquadro attivo.

NOTE

- Peaking/ingrandimento appaiono solo sullo schermo della videocamera. Non appariranno sul video riprodotto dai terminali di uscita e non avranno effetto sulle registrazioni.
- L'ingrandimento non è disponibile se sono visualizzate le barre di colore.
- Impostando un pulsante programmabile su [MAGN. Ingrandimento] (📖 96), sarà sufficiente premerlo per attivare o disattivare l'ingrandimento.
- L'ingrandimento si disattiva all'avvio della registrazione, ma può essere nuovamente attivato e disattivato anche durante le riprese.

MF con assistenza AF

In questa modalità di messa a fuoco, è possibile effettuare manualmente la maggior parte della messa a fuoco e poi farla terminare automaticamente alla videocamera. Questo può risultare utile per fare in modo che le registrazioni 4K siano perfettamente a fuoco.

Inoltre, con questa modalità, se la videocamera non è in grado di valutare come regolare la messa a fuoco, non esegue regolazioni inaffidabili. Pertanto la messa a fuoco risulta più stabile che con l'AF continuo.

Modalità operative: **CAMERA** **MEDIA** | **AUTO** **M** | **MP4** **XF-AVC**

1 Impostare il selettore dell'anello della messa a fuoco/zoom su FOCUS.

2 Premere il pulsante AF/MF per attivare l'autofocus.

- **AF** appare a sinistra sullo schermo.

3 Impostare le dimensioni del riquadro AF su **[L Grande]** o **[S Piccolo]** (📖 53).

4 Selezionare [Modalità AF].

MENU ➤ [**☰** 2 Configura videocamera] ➤ [Modalità AF]

5 Selezionare **[BOOST MF con assistenza AF]** e poi **[X]**.

- Quando la messa a fuoco si trova nell'intervallo di regolazione manuale, il riquadro di messa a fuoco apparirà in giallo.
- Se necessario, modificare le dimensioni e la posizione del riquadro AF (📖 53).

6 Regolare la messa a fuoco ruotando l'anello della messa a fuoco/zoom.

- Effettuare manualmente la messa a fuoco per mettere maggiormente a fuoco il soggetto. Quando la messa a fuoco entra nell'ambito di regolazione automatica, il riquadro diventa bianco e la videocamera completa automaticamente la messa a fuoco.
- La videocamera manterrà il soggetto a fuoco automaticamente per tutto il tempo che la messa a fuoco resta all'interno dell'intervallo di regolazione automatica.

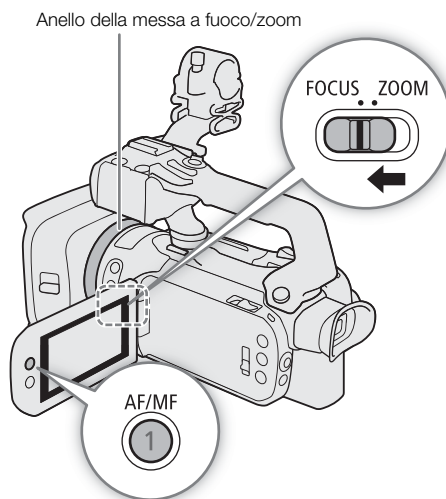

AF continuo

La videocamera è preimpostata in modo da mettere automaticamente a fuoco il soggetto al centro dello schermo. Se le dimensioni del riquadro AF sono state modificate selezionando un'opzione diversa da [A Automatico] (53), la videocamera metterà automaticamente a fuoco il soggetto all'interno del riquadro AF che appare sullo schermo.

Modalità operative: CAMERA MEDIA | AUTO* M | MP4 XF-AVC

* Nella modalità **AUTO**, la procedura non è necessaria perché l'AF continuo è preimpostato.

- 1 Premere il pulsante AF/MF per attivare l'autofocus.
 - **AF** appare a sinistra sullo schermo.
- 2 Impostare le dimensioni del riquadro AF su [L Grande] o [S Piccolo] (53).
- 3 Selezionare [Modalità AF].
MENU ➤ [2 Configura videocamera] ➤ [Modalità AF]
- 4 Selezionare [CONT Continuo] e poi [X].

i NOTE

- Quando [2 Configura videocamera] ➤ [Dim. riquadro AF] è impostato su [L Grande] o [S Piccolo], sullo schermo appare un riquadro AF bianco.

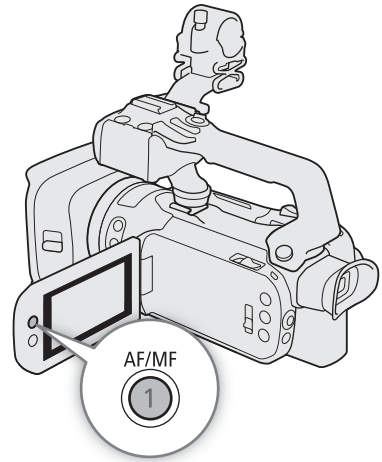

Modifica delle dimensioni del riquadro AF

Per default, quando si utilizza l'autofocus, la videocamera mette a fuoco il soggetto al centro dello schermo e non visualizza nessun riquadro AF. Si può scegliere di visualizzare un riquadro AF e modificarne dimensioni e posizione per mettere a fuoco un determinato punto o soggetto.

Modalità operative: CAMERA MEDIA | AUTO M | MP4 XF-AVC

- 1 Selezionare [Dim. riquadro AF].
MENU ➤ [2 Configura videocamera] ➤ [Dim. riquadro AF]
- 2 Selezionare l'opzione desiderata e poi [X].

Opzioni

[A Automatico]:

nessun riquadro AF visualizzato. La videocamera mette automaticamente a fuoco il soggetto al centro dello schermo.

[L Grande], [S Piccolo]:

viene visualizzato un riquadro AF. Il riquadro AF può essere spostato sull'80% dello schermo e se ne possono selezionare le dimensioni in base al soggetto da mettere a fuoco.

i NOTE

- Quando le dimensioni del riquadro AF sono impostate su [**A** Automatico], MF con assistenza AF non è disponibile.
- Nella modalità **AUTO**, la modalità AF e le dimensioni del riquadro AF vengono impostate automaticamente su **[CONT]** Continuo] e [**A** Automatico] e non sono modificabili.

Nota sulle funzioni di autofocus (AF):

- È possibile modificare vari aspetti dell'autofocus con le seguenti impostazioni.
 - **MENU** ➤ [**☑** Configura videocamera] ➤ [Velocità AF] per impostare la velocità AF (la velocità con cui avverrà la messa a fuoco) su uno dei tre livelli.
 - **MENU** ➤ [**☑** Configura videocamera] ➤ [Adeguamento AF] per impostare la sensibilità della funzione di autofocus su uno dei tre livelli.
- Se la registrazione è in un ambiente luminoso, la videocamera chiude l'apertura. Ciò può far sì che l'immagine risulti sfocata e si nota maggiormente quando lo zoom è prossimo al grandangolo massimo. In questo caso selezionare la modalità di ripresa **Av** o **M**, applicare il filtro ND (**☐** 71) e regolare l'apertura.
- L'autofocus non è disponibile nei seguenti casi.
 - Quando **MENU** ➤ [**☑** Configura videocamera] ➤ [Lente di conversione] non è impostato su **[OFF]** Spento.
 - Quando è attivata la registrazione a infrarossi.
- L'autofocus impiega leggermente più tempo quando la velocità dei fotogrammi è 25.00P rispetto a quando è 50.00P.
- Quando si registra al buio, la portata della messa a fuoco diminuisce e l'immagine potrebbe apparire sfocata.
- Mentre si utilizza l'autofocus, si può anche mettere a fuoco manualmente ruotando l'anello fuoco/zoom. Quando l'anello non viene utilizzato, la videocamera torna all'autofocus. Ciò è particolarmente utile, ad esempio, per mettere a fuoco un soggetto dietro al vetro di una finestra.
- Quando la modalità di ripresa è impostata su [**☼** Fuochi artificiali], la messa a fuoco sarà ∞ e non potrà essere cambiata.
- L'autofocus potrebbe non funzionare con i seguenti tipi di soggetto o nei seguenti casi. In tal caso, eseguire la messa a fuoco manualmente.

- Superfici riflettenti	- Attraverso vetri sporchi o bagnati
- Soggetti con poco contrasto o senza righe verticali	- Scene notturne
- Soggetti in rapido movimento	- Soggetti con motivi ripetuti
- Quando [Gamma] nel file di immagine personalizzata (**☐** 102) o look (**☐** 74) è impostato su [Canon Log 3] o [BT.709 Wide DR].
- Quando nell'immagine ci sono soggetti distanziati.

Rilevamento e puntamento del viso

Quando rilevamento e puntamento del viso è attivato, la videocamera rileverà il viso del soggetto e regolerà automaticamente la messa a fuoco¹ e l'esposizione². Se nell'immagine sono presenti più persone, ne sarà scelta una come soggetto principale da mettere a fuoco, ma è possibile selezionarne un'altra (per selezionare il soggetto è necessario utilizzare lo schermo tattile). La videocamera continuerà a seguire il soggetto principale anche quando questo si sposta.



Soggetto principale

¹ Solo in modalità AF. Nella modalità MF, la guida alla messa a fuoco (📖 50) aiuta a mettere a fuoco manualmente.

² L'esposizione non viene regolata se la modalità di ripresa è impostata su [🌧️ Neve], [🏖️ Spiaggia], [🌅 Tramonto] o [📡 Riflettore].

Modalità operative: CAMERA MEDIA | **AUTO*** M | MP4 XF-AVC

* Nella modalità **AUTO**, il rilevamento e puntamento del viso è costantemente attivato e non può essere disattivato. Cominciare la procedura dal punto 2.

1 Attivare rilevamento e puntamento del viso.

MENU ➤ [🔧 Configura videocamera] ➤ [Rilev. e puntam. viso] ➤ [ON Acceso 🔘] ➤ [X]

- 🔘 appare sulla sinistra dello schermo.

2 Puntare la videocamera sul soggetto.

- Ogni viso rilevato avrà il proprio riquadro di rilevamento. Il soggetto principale verrà indicato con un riquadro di rilevamento del viso con delle piccole frecce (bianco in modalità AF, grigio in modalità MF).

3 Se necessario, scegliere un altro soggetto toccandolo sullo schermo.

- **Per selezionare un soggetto diverso:** toccare un viso all'interno di un riquadro grigio. Il riquadro del rilevamento del viso diventerà doppio 🔘 (riquadro di puntamento, bianco in modalità AF, grigio in modalità MF). La videocamera seguirà il soggetto mentre questo si sposta.
- **Per selezionare un soggetto diverso in movimento:** solo nella modalità AF si possono puntare soggetti in movimento non umani, ad esempio animali. Se per le dimensioni del riquadro AF è stato impostato [A Automatico], toccare il soggetto desiderato sullo schermo; se è stata impostata un'altra opzione, selezionare prima [🔘] per visualizzare il riquadro della messa a fuoco e poi toccare un soggetto all'interno del riquadro. Appare un doppio riquadro bianco 🔘 (riquadro di puntamento) e la videocamera segue il soggetto quando questo si sposta.
- Toccare [🔘 Off] per rimuovere il riquadro e annullare il puntamento.

4 Nella modalità MF, sul soggetto principale sarà visibile la guida alla messa fuoco, se attivata. La guida serve da riferimento per mettere a fuoco manualmente (📖 50).

- In modalità AF, la videocamera continuerà a mettere a fuoco il soggetto principale seguendolo anche quando questo si sposta.

Autofocus limitato ai visi (AF solo viso)





Quando si utilizza l'autofocus, è possibile limitarne il funzionamento solo ai casi in cui venga rilevato un viso e usare la messa a fuoco manuale negli altri casi. Quando viene rilevato un viso, la videocamera mantiene automaticamente a fuoco il soggetto e ottimizza l'esposizione.

Modalità operative: CAMERA MEDIA | **AUTO** M | MP4 XF-AVC

Impostare un pulsante programmabile su [🔘 AF solo viso] (📖 96) e premerlo.

- Quando l'autofocus limitato ai visi è attivato, l'icona 🔘 diventerà 🔘.

 NOTE

- La videocamera potrebbe rilevare come visi umani soggetti che non lo sono. In questo caso, disattivare il rilevamento e puntamento del viso.
- Quando il rilevamento e puntamento del viso è attivato, la velocità minima dell'otturatore utilizzata dalla videocamera è 1/25.
- Seguire il soggetto sarà più facile se viene toccata una porzione con un colore o caratteristiche specifici. Tuttavia, la videocamera potrebbe seguire il soggetto sbagliato qualora questo presenti peculiarità simili a quello selezionato. Per selezionare il soggetto desiderato, toccare nuovamente lo schermo.
- Non è sempre possibile individuare correttamente i visi. Alcuni esempi più comuni:
 - Visi troppo piccoli, grandi, scuri o chiari in rapporto all'immagine generale.
 - Visi di profilo, a testa in giù, in diagonale o parzialmente nascosti.
- Rilevamento del viso e puntamento non è disponibile nei seguenti casi.
 - Quando la modalità di ripresa è impostata su [ Scena notturna], [ Bassa luminosità] o [ Fuochi artificiali].
 - Quando la velocità dell'otturatore usata è inferiore a 1/25.
 - Se lo zoom digitale è attivato e azionato a più di 60x.
 - Quando è attivata la registrazione a infrarossi.
- In alcuni casi il puntamento potrebbe non avviarsi nonostante sia stato toccato un soggetto sullo schermo. Alcuni esempi più comuni:
 - Soggetti molto piccoli o molto grandi rispetto all'immagine generale.
 - Soggetti che si confondono facilmente con lo sfondo.
 - Soggetti con contrasto insufficiente.
 - Soggetti in rapido movimento.
 - Quando si riprende al chiuso senza una luminosità sufficiente.
- Nei seguenti casi l'autofocus limitato ai visi verrà disattivato:
 - Cambiando la posizione del selettore di avvio, del selettore della modalità o del selettore INFRARED.
 - Nei casi di cui sopra, la funzione di rilevamento e puntamento del viso non è utilizzabile.
 - Quando si passa dall'autofocus alla messa a fuoco manuale o viceversa.
 - Se al pulsante programmabile non è più assegnato [ AF solo viso].

Zoom

Per zoomare si possono usare l'anello della messa a fuoco/zoom, i pulsanti sulla videocamera o sulla maniglia, il telecomando fornito in dotazione, un controllo remoto opzionale o i comandi sullo schermo.

Oltre allo zoom ottico a 15x, con **MENU** ➤ [**Configura videocamera**] ➤ [Zoom digitale]* si può attivare lo zoom digitale (600x) o il convertitore tele digitale in modo da ingrandire digitalmente l'immagine sullo schermo.

* L'impostazione non è disponibile nella modalità **AUTO** e quando **MENU** ➤ [**Configura videocamera**] ➤ [Lente di conversione] è impostata su [Wide WA-U58].

Modalità operative: **CAMERA** **MEDIA** | **AUTO** **M** | **MP4** **XF-AVC**

Uso dell'anello della messa a fuoco/zoom

1 Impostare il selettore dell'anello della messa a fuoco/zoom su **ZOOM**.

2 Ruotare l'anello per regolare lo zoom.

- Ruotare l'anello lentamente per zoomate lente e più velocemente per zoomate rapide.
- La barra dello zoom che appare sullo schermo indica approssimativamente la posizione dello zoom.

i NOTE

- L'azionamento dell'anello della messa a fuoco/zoom si può personalizzare con le impostazioni **MENU** ➤ [**Configura videocamera**] ➤ [Mod. ghiera fuoco/zoom] e [Direzione ghiera zoom].
- Se l'anello della messa a fuoco/zoom viene azionato troppo velocemente, la videocamera potrebbe non riuscire a zoomare immediatamente. In questo caso lo zoom partirà non appena l'anello non viene più azionato.



Utilizzo del pulsante zoom sull'impugnatura

Per zoomare in allontanamento, premere il pulsante zoom sull'impugnatura verso **W** (grandangolo). Per zoomare in avvicinamento, premere verso **T** (teleobiettivo).

- La velocità dello zoom si può impostare con la procedura seguente.

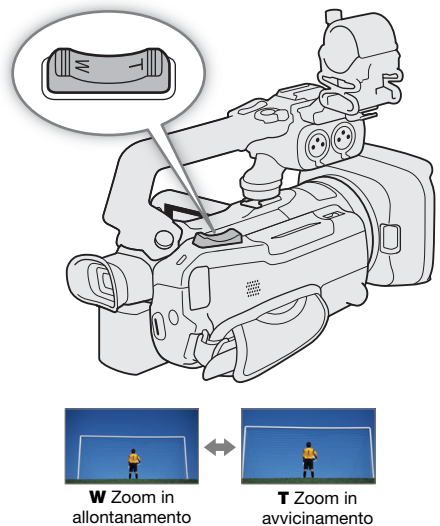

Impostazione della velocità dello zoom (pulsante sull'impugnatura)

Si può scegliere tra velocità variabile (proporzionale alle pressione esercitata sul pulsante) e velocità costante.

Pulsante zoom sull'impugnatura: velocità dello zoom approssimate (tempo necessario per una zoomata da un estremo all'altro)

Impostazione [Vel. zoom bilanciata]	Velocità costante selezionata	Impostazione [Livello velocità zoom]		
		[▶] Lento	[▶▶] Normale	[▶▶▶] Veloce
[VAR] (variabile)	–	tra 4,2 sec e 4 min 38 sec	tra 2,6 sec e 2 min	tra 1,5 sec* e 1 min
[CONST] (costante)	1 (più lenta)	4 min 38 sec	2 min	1 min
	16 (più veloce)	4,2 sec	2,6 sec	1,5 sec*

* Se la velocità dello zoom è troppo alta, la videocamera stenterà a mettere a fuoco automaticamente durante le zoomate.

1 Selezionare il livello di velocità dello zoom.

MENU ➤ [☰] [1] Configura videocamera] ➤ [Livello velocità zoom] ➤ Livello di velocità desiderato ➤ [↩]

2 Specificare se si desidera una velocità variabile o costante.

MENU ➤ [☰] [1] Configura videocamera] ➤ [Vel. zoom bilanciata] ➤ [VAR] (variabile) o [CONST] (costante)

- Se è stato selezionato [VAR], passare al punto 4.

3 Selezionare [◀] o [▶], o trascinare il dito lungo la barra per impostare la velocità costante desiderata.

4 Selezionare [X].

i NOTE

- Quando [Livello velocità zoom] è su [▶▶▶ Veloce], la videocamera potrebbe registrare il rumore proveniente dall'obiettivo.
- Per disattivare il pulsante zoom sull'impugnatura impostare **MENU** ➤ [☰] Configura videocamera] ➤ [Mod. funz. zoom impugnat.].

Per usare lo zoom alta velocità in modalità di pausa

Quando lo zoom alta velocità è attivato e **MENU** ➤ [**☰** Configura videocamera] ➤ [Vel. zoom bilanciata] è impostato su [**VAR**] (velocità variabile), in pausa di registrazione sarà possibile zoomare alla velocità più alta disponibile ([**▶▶▶** Veloce]). Durante la registrazione, però, la velocità dello zoom sarà determinata dall'impostazione [Livello velocità zoom].

1 Selezionare [Zoom alta velocità].

MENU ➤ [**☰** 2 Configura videocamera] ➤ [Zoom alta velocità]

2 Selezionare [**ON** Acceso] e poi [**X**].

i NOTE

- Quando la preregistrazione è attivata, la velocità dello zoom sarà determinata dall'impostazione [Livello velocità zoom] anche durante la modalità di pausa di registrazione.
- Se [Livello velocità zoom] è già impostato su [**▶▶▶** Veloce], la velocità dello zoom non cambia.

Utilizzo del pulsante zoom sulla maniglia

Per poter usare il pulsante zoom sulla maniglia, inserire la maniglia sulla videocamera (📖 22).

Per zoomare in allontanamento, premere il pulsante zoom sulla maniglia verso **W** (grandangolo). Per zoomare in avvicinamento, premere verso **T** (teleobiettivo).

- La velocità costante dello zoom si può impostare con la procedura seguente.

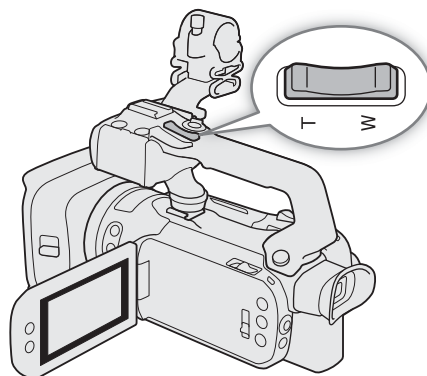

Impostazione della velocità dello zoom (pulsante sulla maniglia)

Pulsante zoom sulla maniglia: velocità dello zoom approssimate (tempo necessario per una zoomata da un estremo all'altro)

Impostazione [Vel. zoom maniglia]	Impostazione [Livello velocità zoom]		
	[▶] Lento	[▶▶] Normale	[▶▶▶] Veloce
1 (più lenta)	4 min 38 sec	2 min	1 min
16 (più veloce)	4,2 sec	2,6 sec	1,5 sec*

* Se la velocità dello zoom è troppo alta, la videocamera stenterà a mettere a fuoco automaticamente durante le zoomate.

1 Selezionare il livello di velocità dello zoom (punto 1, 📖 58).

2 Selezionare [Vel. zoom maniglia].

MENU ➤ [**☰** 1 Configura videocamera] ➤ [Vel. zoom maniglia]

3 Selezionare [**◀**] o [**▶**], o trascinare il dito lungo la barra per impostare la velocità costante desiderata.

4 Selezionare [**X**].

i NOTE

- Per disattivare il pulsante zoom sulla maniglia impostare **MENU** ➤ [**☰** Configura videocamera] ➤ [Operazione zoom maniglia].

Uso del controllo remoto opzionale

Quando si utilizza il controllo remoto RC-V100 o un telecomando disponibile in commercio collegato al terminale REMOTE, le velocità dello zoom cambiano.

Velocità dello zoom a distanza

Accessorio	Velocità dello zoom
Controllo remoto RC-V100	Velocità variabile: se le impostazioni sono predefinite, ruotare la ghiera ZOOM dell'RC-V100 verso destra per zoomare in avvicinamento (T) e verso sinistra in allontanamento (W). Più si ruota la ghiera, più lo zoom sarà veloce.
Telecomandi disponibili in commercio	Consultare il manuale di istruzioni del controllo remoto. Se lo zoom variabile non è supportato: velocità dello zoom costante. Se lo zoom variabile è supportato: velocità variabile in base ai comandi.

Utilizzo dei comandi dello zoom su schermo

1 Aprire i comandi dello zoom su schermo.

[FUNC] ➤ [ZOOM Zoom]

- I comandi dello zoom appaiono in basso sullo schermo.

2 Toccare i comandi per azionare lo zoom.

- Toccare un punto qualsiasi in prossimità della **W** per zoomare in allontanamento o della **T** per zoomare in avvicinamento. Per zoomate lente, toccare più vicino al centro; per zoomate veloci, toccare più vicino alle icone **W/T**.

3 Selezionare [**X**].

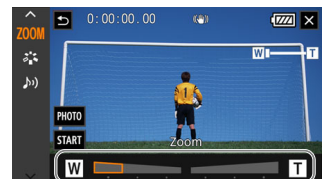

Convertitore tele digitale

Utilizzando il convertitore tele digitale, si può aumentare digitalmente la lunghezza focale della videocamera di circa il doppio e registrare l'immagine ingrandita.

Modalità operative: CAMERA MEDIA | AUTO M | MP4 XF-AVC

1 Selezionare [Zoom digitale].

MENU ➤ [📷 1 Configura videocamera] ➤ [Zoom digitale]

2 Selezionare [2.0x] Conv. tele digitale] e poi [**X**].

3 Aprire i comandi dello zoom su schermo.

[FUNC] ➤ [ZOOM Zoom]

4 Selezionare [2.0x] (convertitore tele digitale) e poi [**X**].

- Il centro dello schermo verrà ingrandito di circa il doppio e a sinistra apparirà l'icona [2.0x].
- Per disattivare il convertitore tele digitale, selezionare di nuovo [2.0x] prima di chiudere la schermata.

i NOTE

- Per un effetto ancora maggiore potete montare il teleconvertitore TL-U58 opzionale e utilizzarlo insieme a questa funzione.
- Il convertitore tele digitale non si può attivare durante le registrazioni e quando MENU ➤ [📷 Configura videocamera] ➤ [Lente di conversione] è impostato su [Wide WA-U58].
- L'immagine viene elaborata digitalmente e si deteriora lungo l'intera portata dello zoom.
- Cambiando risoluzione tra 3840x2160 e 1920x1080, il convertitore tele digitale viene disattivato.

Stabilizzazione dell'immagine

Lo stabilizzatore d'immagine compensa i movimenti della videocamera in modo da ottenere immagini più ferme. La videocamera dispone delle seguenti modalità di stabilizzazione dell'immagine (IS).

IS standard (👉): IS standard compensa un minore grado di movimento della videocamera, ad esempio quando si riprende da fermi, ed è adatto per scene ad effetto naturale.

IS dinamico (👉): IS dinamico compensa un alto grado di movimento della videocamera, ad esempio durante riprese fatte camminando, ed è più efficace quanto più lo zoom è prossimo a grandangolo massimo.

Powered IS (👉): Powered IS è efficace al meglio quando si effettuano riprese da fermi e zoomate su soggetti in lontananza secondo rapporti di zoom elevati (prossimi a teleobiettivo massimo). Questa modalità non è adatta quando con la videocamera fissa si segue il soggetto verticalmente od orizzontalmente (tilting e panning).

Modalità operative: CAMERA MEDIA | AUTO M | MP4 XF-AVC

IS dinamico o standard

1 Selezionare [Stabilizzatore immagini].

MENU ➤ [📷 4 Configura videocamera] ➤ [Stabilizzatore immagini]

2 Selezionare [👉 Standard] (IS standard) o [👉 Dinamico] (IS dinamico) e poi [X].

- Per disattivare la stabilizzazione dell'immagine, ad esempio quando la videocamera è montata su un treppiede, selezionare [👉 Spento].
- L'icona della modalità selezionata appare in alto sullo schermo.



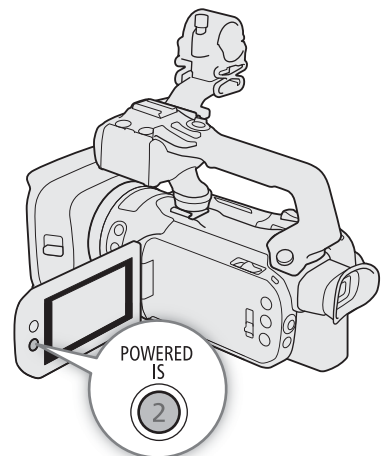

Powered IS

Tenere premuto il pulsante POWERED IS finché si desidera che Powered IS resti attivato.

- Mentre Powered IS è attivato, in alto sullo schermo appare 👉 in giallo.



 NOTE

- Se la videocamera viene mossa eccessivamente, lo stabilizzatore d'immagine potrebbe non riuscire a compensare dovutamente.
- Powered IS è disponibile anche quando [Stabilizzatore immagini] è impostato su [ Spento].
- È possibile cambiare il funzionamento del pulsante Powered IS (pressione prolungata o interruttore) con l'impostazione **MENU**  [ Configura videocamera]  [Pulsante Powered IS].
- Se [Stabilizzatore immagini] viene impostato su un'opzione diversa da [ Dinamico], l'angolazione dell'immagine cambia.
- Quando IS dinamico compensa notevolmente il movimento della videocamera, i contorni dell'immagine potrebbero risentirne (presentando scie, anomalie e/o zone scure).

Limite del controllo automatico del guadagno (AGC)

Quando si registra in ambienti bui, la videocamera aumenterà automaticamente il guadagno per cercare di ottenere immagini più luminose. Impostando il valore massimo, si limita il disturbo nelle immagini e le si mantiene più scure. Questa funzione può essere utilizzata solo quando la modalità di ripresa è impostata su **P**, **Tv** o **Av**.

Modalità operative: **CAMERA** **MEDIA** | **AUTO** **M** | **MP4** **XF-AVC**

1 Aprire la schermata per la regolazione del limite AGC.

[FUNC] ➤ [GAIN_{AGC} Limite AGC] ➤ [M]

- La ghiera per la regolazione apparirà sullo schermo.
- Per tornare al controllo automatico del guadagno, selezionare di nuovo [M].

2 Trascinare il dito lungo la ghiera per impostare il valore di guadagno massimo.

- È possibile selezionare un limite tra 0,0 dB e 38,0 dB.
- Se [FUNC] ➤ [Look] è impostato su [3 Wide DR] o se il componente della curva di gamma di [Gamma/Color Space] nel file di immagine personalizzata (📖 98) è impostato su [BT.709 Wide DR] o [Canon Log 3], il limite AGC più basso selezionabile sarà 9,0 dB.

3 Selezionare [X].

- Quando il limite AGC è impostato, [GAIN_{AGC}] e il valore di guadagno massimo appariranno a sinistra sullo schermo.



NOTE

- Il limite AGC non è impostabile nei seguenti casi:
 - Quando l'esposizione è bloccata (📖 69).
 - Quando è attivata la registrazione a infrarossi.
- Assegnando alla ghiera CUSTOM la funzione [GAIN_{AGC} Limite AGC] (📖 95), il limite AGC potrà essere attivato o disattivato con il pulsante CUSTOM e regolato con la ghiera CUSTOM.

Modalità di ripresa

Nella modalità **[M]** la videocamera offre diverse modalità di ripresa che permettono all'operatore di intervenire sulle impostazioni a vari livelli. Basta selezionare la modalità di ripresa più adatta alle esigenze o alla creatività del momento e regolare manualmente le impostazioni desiderate, lasciando che la videocamera pensi al resto. Le modalità di ripresa non si possono utilizzare quando è attivata la registrazione a infrarossi.

Modalità operative: **CAMERA** **MEDIA** | **AUTO** **M** | **MP4** **XF-AVC**

1 Selezionare il pulsante delle modalità di ripresa.

2 Selezionare la modalità di ripresa desiderata e poi selezionare **[X]**.

- Il pulsante delle modalità di ripresa mostrerà l'icona della modalità selezionata.



Modalità di ripresa disponibili

Modalità di ripresa	Descrizione	
[P] AE programmato	La videocamera imposta automaticamente velocità dell'otturatore, apertura e guadagno.	67
[TV] Priorità otturatore	Per impostare manualmente la velocità dell'otturatore lasciando che la videocamera regoli automaticamente apertura e guadagno.	67
[AV] Priorità diaframma	Per impostare manualmente apertura e filtro ND lasciando che la videocamera regoli automaticamente velocità dell'otturatore e guadagno.	67
[M] Esposiz. manuale	Per impostare manualmente velocità dell'otturatore, apertura e guadagno e avere così pieno controllo dell'esposizione.	66
Modalità per scene speciali	Queste modalità di ripresa hanno preimpostazioni combinate ottimizzate per situazioni specifiche.	64

Modalità per scene speciali

L'uso delle modalità per scene speciali è un'alternativa semplice e comoda che evita dettagliate impostazioni dell'esposizione.

[Ritratto]

La videocamera adotta un'apertura larga per mettere a fuoco il soggetto più nitidamente e, nello stesso tempo, sfoca lo sfondo.



[Sport]

Per registrare scene di sport, ad esempio incontri, oppure spettacoli di danza.



[Scena notturna]

Per registrare panorami notturni riducendo il disturbo.

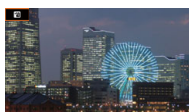

[Neve]

Per registrare sulla neve con molta luminosità, ma senza che il soggetto risulti sottoesposto.



[Spiaggia]

Per registrare su spiagge soleggiate, ma senza che il soggetto risulti sottoesposto.



[Tramonto]

Per registrare tramonti con colori spettacolari.



[ Bassa luminosità]
Per registrare quando c'è poca luce.











[ Riflettore]
Per registrare scene illuminate da riflettori.



[ Fuochi artificiali]
Per registrare spettacoli pirotecnici.



NOTE

- [ Ritratto]/[ Sport]/[ Neve]/[ Spiaggia]: durante la riproduzione, l'immagine potrebbe non essere fluida.
- [ Neve]/[ Spiaggia]: il soggetto può risultare sovraesposto se la giornata è nuvolosa o in luoghi all'ombra. Controllare l'immagine sullo schermo.
- [ Bassa luminosità]:
 - I soggetti in movimento potrebbero lasciare una scia nell'immagine.
 - La qualità dell'immagine potrebbe non essere buona come in altre modalità.
 - Sullo schermo possono apparire punti bianchi.
 - L'autofocus potrebbe non funzionare bene come in altre modalità. In tal caso, eseguire la messa a fuoco manualmente.
- [ Bassa luminosità]/[ Fuochi artificiali]: si consiglia l'uso di un treppiede per evitare sfocature (dovute al movimento della videocamera).

Regolazione dell'esposizione

La prima parte di questa sezione riguarda le modalità di ripresa principali con cui regolare l'esposizione. Per scegliere la modalità di ripresa, considerare quali funzioni (apertura, velocità dell'otturatore e guadagno) controllare personalmente e quali lasciare al controllo automatico da parte della videocamera.

Questa sezione riguarda anche funzioni di regolazione dell'esposizione, per avere la luminosità desiderata quando l'esposizione generale ottenuta automaticamente dalla videocamera non è la migliore per le riprese.

Modalità operative: **CAMERA** **MEDIA** | **AUTO** **M** | **MP4** **XF-AVC**

Esposizione manuale (M)

Con questa modalità di ripresa si ha il più ampio controllo sulle impostazioni di ripresa, impostando apertura, velocità dell'otturatore e guadagno in modo da ottenere l'esposizione desiderata.

1 Impostare la modalità di ripresa su **[M Esposiz. manuale]** (📖 64).

- Il valore per l'apertura, la velocità dell'otturatore e il guadagno appaiono a sinistra sullo schermo.

2 Aprire la schermata della regolazione di apertura, velocità dell'otturatore o guadagno.

[FUNC] ➤ **[IRIS]** Apertura], **[SHTR]** Velocità otturatore] o **[GAIN]** Gain]

- La ghiera per la regolazione apparirà sullo schermo.

3 Trascinare il dito lungo la ghiera per impostare il valore desiderato.

- Selezionando **[ZOFF]** si può visualizzare il modello zebra (📖 70, punto 2) per vedere se ci sono aree sovraesposte.

4 Se necessario, ripetere il punto 2 e 3 per regolare l'esposizione al livello desiderato.

5 Selezionare **[X]**.

Impostazioni disponibili

Apertura ¹	F2.8, F3.2, F3.4, F3.7, F4.0, F4.4, F4.5, F4.8, F5.2, F5.6, F6.2, F6.7, F7.3, F8.0, F8.7, F9.5, F10, F11
Velocità dell'otturatore ²	1/6, 1/7, 1/8, 1/10, 1/12, 1/14, 1/17, 1/20, 1/25, 1/29, 1/30, 1/33, 1/40, 1/50, 1/60, 1/75, 1/90, 1/100, 1/120, 1/150, 1/180, 1/210, 1/250, 1/300, 1/350, 1/400, 1/500, 1/600, 1/700, 1/800, 1/1000, 1/1200, 1/1400, 1/1600, 1/2000
Guadagno	Da 0,0 dB ³ a 39,0 dB (a incrementi di 1 db)

¹ La disponibilità dei valori dipende dalla posizione dello zoom (tra F2.8 e F11 con grandangolo massimo; tra F4.5 e F11 con telefoto massimo). I valori dell'apertura visualizzati sullo schermo sono a scopo di riferimento.

² Durante la registrazione rallentata o accelerata, i valori disponibili variano a seconda della velocità rallenti/veloce.

³ Da 9,0 dB quando [FUNC] ➤ [Look] è impostato su **[3 Wide DR]** o quando il componente della curva di gamma di [Gamma/Color Space] nel file di immagine personalizzata (📖 98) è impostato su **[BT.709 Wide DR]** o **[Canon Log 3]**.

La barra dell'esposizione

Se la modalità di ripresa è **[M Esposiz. manuale]**, la barra dell'esposizione apparirà sullo schermo mostrando l'esposizione automatica ottimale e quella attuale. Quando la differenza fra l'esposizione corrente e l'esposizione ottimale è maggiore di ± 2 EV, l'indicatore lampeggia all'estremità della barra dell'esposizione.

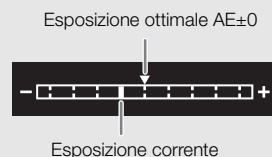

i NOTE

- Assegnando alla ghiera CUSTOM la funzione **[EXP IRIS / SHTR / GAIN]** (📖 95), apertura, velocità dell'otturatore e guadagno si potranno regolare con la ghiera e il pulsante CUSTOM.

Apertura automatica temporanea - Push Auto Iris

Assegnando [Forza diaframma auto] a un pulsante programmabile (📖 96), sarà sufficiente premerlo per far sì che la videocamera regoli temporaneamente l'apertura in modo automatico per ottenere l'esposizione ottimale.

- 1 Impostare un pulsante programmabile su [Forza diaframma auto] (📖 96).
- 2 Tenere premuto il pulsante.
 - La videocamera regolerà automaticamente l'apertura in modo da ottenere l'esposizione migliore finché il pulsante viene tenuto premuto e **A** apparirà sullo schermo accanto al valore di apertura.
 - Al rilascio del pulsante, il valore di apertura viene applicato, la modalità di apertura automatica termina e l'indicazione **A** scompare.

Esposizione automatica: AE programmato (P)

La videocamera imposta automaticamente la velocità dell'otturatore, l'apertura e il guadagno (per le clip), ma l'operatore potrà usare altre funzioni non disponibili nella modalità **AUTO**.

Impostare la modalità di ripresa su [**P** AE programmato] (📖 64).

Esposizione automatica: con priorità otturatore (Tv)

Con questa modalità di ripresa si imposta la velocità dell'otturatore manualmente, ad esempio per riprendere correttamente a fuoco soggetti in rapido movimento o per ottenere immagini più luminose in condizioni di poca luce. La videocamera regola automaticamente le altre impostazioni per ottenere l'esposizione ottimale.

- 1 Impostare la modalità di ripresa su [**Tv** Priorità otturatore] (📖 64).
 - La velocità dell'otturatore appare a sinistra sullo schermo.
- 2 Aprire la schermata della velocità dell'otturatore.

[FUNC] ➤ [SHTR Velocità otturatore]

 - La ghiera per la regolazione apparirà sullo schermo.
- 3 Trascinare il dito lungo la ghiera per impostare il valore desiderato.
 - Per le velocità dell'otturatore disponibili, consultare la tabella relativa all'esposizione manuale (📖 66)
 - Selezionando [ZOFF] si può visualizzare il modello zebra (📖 70, punto 2) per vedere se ci sono aree sovraesposte.
- 4 Selezionare [**X**].

Esposizione automatica: con priorità diaframma (Av)

Con questa modalità di ripresa si imposta il valore dell'apertura manualmente per decidere la profondità di campo, ad esempio, in modo da non mettere a fuoco lo sfondo e far risaltare il soggetto. La videocamera regola automaticamente le altre impostazioni per ottenere l'esposizione ottimale.

- 1 Impostare la modalità di ripresa su [**Av** Priorità diaframma] (📖 64).
 - Il valore per l'apertura appare a sinistra sullo schermo.
- 2 Aprire la schermata dell'apertura.

[FUNC] ➤ [IRIS Apertura]

 - La ghiera per la regolazione apparirà sullo schermo.

3 Trascinare il dito lungo la ghiera per impostare il valore desiderato.

- Per i valori disponibili per l'apertura, consultare la tabella relativa all'esposizione manuale (📖 66).
- Selezionando [📏_{OFF}] si può visualizzare il modello zebra (📖 70, punto 2) per vedere se ci sono aree sovraesposte.

4 Selezionare [X].



NOTE

- Assegnando alla ghiera CUSTOM la funzione [EXP IRIS / SHTR / GAIN] (📖 95), il valore per l'apertura e la velocità dell'otturatore si potranno regolare con la ghiera e il pulsante CUSTOM.
- Se la modalità di ripresa è **Tv** o **Av**, a seconda della luminosità del soggetto, la videocamera potrebbe non essere in grado di impostare l'esposizione adatta. In questi casi, il valore della velocità dell'otturatore (**Tv**) o dell'apertura (**Av**) lampeggerà sullo schermo. Modificare velocità dell'otturatore/apertura in base alle esigenze.

Esposizione touch "al tatto"

Toccando lo schermo, si può ottimizzare l'esposizione per un determinato soggetto o zona. La videocamera regola automaticamente l'esposizione per il punto selezionato e ne blocca le impostazioni. Per evitare la sovraesposizione si può anche toccare una zona luminosa dell'immagine da considerare come livello massimo di luminosità (AE parti luminose). Questa funzione non può essere utilizzata solo quando la modalità di ripresa è impostata su **M** o [🔥 Fuochi artificiali].

1 Aprire la schermata per impostare l'esposizione "al tatto".

[FUNC] ➡ [📏 Comp. esposizione] ➡ [📏]

2 Selezionare [N Normale] o [H Parti luminose] e poi [↵]

- La ghiera per la regolazione apparirà sullo schermo.
- Selezionando [📏_{OFF}] si può visualizzare il modello zebra (📖 70, punto 2) per vedere se ci sono aree sovraesposte.

3 Per ottimizzare e bloccare l'esposizione, toccare il punto desiderato all'interno del riquadro dell'esposizione.

- Il segno ✨ lampeggerà e l'esposizione verrà regolata automaticamente in modo che l'area toccata abbia l'esposizione corretta.
- Il valore di compensazione dell'esposizione ± 0 e ✨ compariranno sullo schermo. Inoltre, l'indicatore all'interno del pulsante [✨] diventerà arancione a indicare che l'esposizione è bloccata.
- Selezionare di nuovo [✨] per eliminare il blocco dell'esposizione.

4 Trascinare il dito lungo la ghiera per compensare ulteriormente l'esposizione.

- Il valore di compensazione si può impostare da -3 a +3 con incrementi di 1/4 EV.

5 Selezionare [X].

- Il valore di compensazione dell'esposizione ✨ compariranno a sinistra sullo schermo. Se l'esposizione non è bloccata (lo è solo la compensazione), appariranno invece [AE] e il valore per la compensazione.

Blocco dell'esposizione (blocco AE)

Le impostazioni in uso per l'esposizione si possono bloccare e utilizzare anche quando si fa una nuova inquadratura. Questa funzione non può essere utilizzata solo quando la modalità di ripresa è impostata su **M** o [Fuochi artificiali].

1 Bloccare l'esposizione in uso.

[FUNC] ➤ [☑ Comp. esposizione] ➤ [✖]

- Il valore di compensazione dell'esposizione ± 0 e ✖ compariranno sullo schermo. Inoltre, l'indicatore all'interno del pulsante [✖] diventerà arancione a indicare che l'esposizione è bloccata.
- Selezionare di nuovo [✖] per eliminare il blocco dell'esposizione.

2 Se necessario, trascinare il dito lungo la ghiera per compensare ulteriormente l'esposizione.

- Il valore di compensazione si può impostare da -3 a $+3$ con incrementi di $1/4$ EV.
- A seconda della luminosità dell'immagine e dell'esposizione bloccata, alcuni valori potrebbero non essere disponibili e l'ambito di compensazione potrebbe cambiare.

3 Selezionare [✖].

- Il valore di compensazione dell'esposizione e ✖ compariranno a sinistra sullo schermo.

Compensazione dell'esposizione

Il valore di esposizione impostato automaticamente può essere compensato in modo da ottenere un'immagine più scura o più chiara. Questa funzione può essere utilizzata solo quando la modalità di ripresa è impostata su **P**, **Tv** o **Av**.

1 Aprire la schermata dell'esposizione.

[FUNC] ➤ [☑ Comp. esposizione]

- Se l'esposizione è stata bloccata, selezionare [✖] per sbloccarla.

2 Trascinare il dito lungo la ghiera per compensare l'esposizione.

- Il valore di compensazione si può impostare da -2 a $+2$ con incrementi di $1/4$ EV.

3 Selezionare [✖].

- [AE] e il valore per la compensazione dell'esposizione appaiono a sinistra sullo schermo.



NOTE

- La compensazione dell'esposizione non è disponibile quando è attivata la registrazione a infrarossi.
- Assegnando alla ghiera CUSTOM la funzione [☑ Comp. esposizione] (95), la compensazione dell'esposizione si potrà regolare con il pulsante e la ghiera CUSTOM.
- Il blocco dell'esposizione viene annullato nei casi seguenti:
 - Cambiando la posizione del selettore di avvio, del selettore della modalità o del selettore INFRARED.
 - Quando la modalità di ripresa viene modificata.
 - Quando risoluzione, velocità dei fotogrammi o look vengono modificati.
 - Quando la funzione di immagine personalizzata viene attivata o disattivata o quando l'impostazione [Gamma/Color Space] viene modificata.

Correzione della retroilluminazione

Quando si registra una scena costantemente in controluce, se ne può correggere la retroilluminazione per rendere l'immagine più luminosa, in particolare, le aree scure.

1 Selezionare [☒ BLC sempre accesa].

[FUNC] ➤ [☒ BLC sempre accesa]

2 Selezionare [☒ Acceso] e poi [X].

- [☒] apparirà a sinistra sullo schermo e l'esposizione verrà regolata in base alle condizioni di retroilluminazione.

NOTE

- La correzione automatica della retroilluminazione si può attivare anche impostando **MENU** ➤ [☒ Configura videocamera] ➤ [Corr. auto retroilluminaz.]. Tuttavia, la correzione automatica non può essere utilizzata se [FUNC] ➤ [Look] è impostato su [☒2 Neutro] o [☒3 Wide DR] o se la funzione di immagine personalizzata non è abilitata.
- La correzione della retroilluminazione non può essere attivata o disattivata quando [FUNC] ➤ [Look] è impostato su [☒3 Wide DR] e l'esposizione è bloccata.
- Impostando un pulsante programmabile su [☒ BLC sempre accesa] (☐ 96), premendolo si attiverà/disattiverà la correzione della retroilluminazione.
- La correzione della retroilluminazione non è disponibile nei seguenti casi:
 - Quando la modalità di ripresa è impostata su [☒ Fuochi artificiali].
 - Quando [FUNC] ➤ [Look] è impostato su [☒3 Wide DR] o quando il componente della curva di gamma di [Gamma/Color Space] nel file di immagine personalizzata (☐ 98) è impostato su [BT.709 Wide DR], [Canon Log 3] o [EOS Std.]. Inoltre, quando la modalità di ripresa è impostata su **M** o quando le impostazioni relative all'esposizione sono bloccate.
 - Quando è attivata la registrazione a infrarossi.
- Nei seguenti casi la correzione della retroilluminazione verrà disattivata:
 - Cambiando la posizione del selettore di avvio, del selettore della modalità o del selettore INFRARED.
 - Quando la modalità di ripresa viene modificata.
 - Quando velocità dei fotogrammi, formato video o look sono stati modificati.
 - Quando la funzione di immagine personalizzata viene attivata o disattivata o quando l'impostazione [Gamma/Color Space] viene modificata.

Motivo zebra

Il motivo zebra serve a identificare le aree eventualmente sovraesposte, in modo da poterne correggere opportunamente l'esposizione. La videocamera offre due livelli di motivo zebra: con 100% vengono evidenziate solo le aree che risulteranno effettivamente povere di dettagli mentre con 70% sono evidenziate anche le aree ad alto rischio di perdita di dettagli.

1 Aprire la schermata di apertura, velocità dell'otturatore, guadagno o esposizione.

[FUNC] ➤ [IRIS Apertura], [SHTR Velocità otturatore] o [GAIN Gain] o [☒ Comp. esposizione]

2 Selezionare il livello desiderato per il modello zebra.

[☒] ➤ [☒70 70%] o [☒100 100%] ➤ [X]

- Per tornare alla schermata precedente e modificarne altre impostazioni, selezionare [↵] al posto di [X].
- Il modello zebra apparirà sulle aree sovraesposte nell'immagine.

NOTE

- L'uso del motivo a zebra non influisce sulle registrazioni.
- Impostando un pulsante programmabile su [☒70 Zebra 70%] o [☒100 Zebra 100%], sarà sufficiente premerlo per attivare o disattivare il livello zebra corrispondente (☐ 97).

Filtro ND

L'utilizzo dei filtri ND consente di aprire il diaframma e ottenere una minore profondità di campo anche quando si registra in condizioni di buona illuminazione. Il filtro ND consente inoltre di evitare la messa a fuoco abbozzata, causata dalla diffrazione quando si utilizzano valori di apertura bassi. È possibile selezionare uno dei tre livelli di densità.

Modalità operative: **CAMERA** **MEDIA** | **AUTO** **M** | **MP4** **XF-AVC**

Premere il pulsante ND FILTER + o - per selezionare il valore del filtro ND desiderato.

- Premendo ripetutamente il pulsante ND FILTER +, il valore del filtro ND cambierà in questo ordine: [ND 1/4] → [ND 1/16] → [ND 1/64] → Filtro ND disattivato (nessuna indicazione su schermo). Il pulsante ND FILTER - consente di scegliere gli stessi valori, ma nell'ordine opposto.
- Il filtro ND selezionato appare a sinistra sullo schermo.

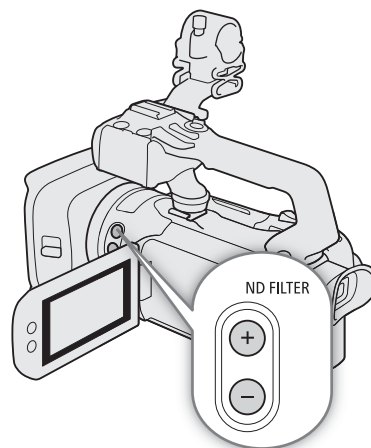

i NOTE

• Nota sull'allarme ND:

Nei casi seguenti, quando il filtro ND selezionato non è adatto, accanto all'impostazione comincerà a lampeggiare un'icona di allarme*.

- Il valore del guadagno è troppo alto.
- L'apertura è troppo ridotta.

Modificare l'impostazione del filtro ND in modo da attenuare gli effetti delle possibili cause finché l'indicazione non smette di lampeggiare.

* Quando il controllo remoto RC-V100 opzionale è collegato alla videocamera, lampeggerà anche il suo indicatore del filtro ND.

- A seconda della scena, il colore può cambiare quando il filtro ND viene attivato/disattivato. In questo caso può essere utile impostare un valore di bilanciamento del bianco personalizzato (72).
- **Nota per quando si modifica l'impostazione del filtro ND con il controllo remoto RC-V100 opzionale:**
 - Quando il controllo remoto è collegato alla videocamera, il pulsante ND sul controllo remoto avrà la stessa funzione del pulsante ND FILTER + sulla videocamera.
 - Quando il filtro ND è impostato su 1/4, 1/16 o 1/64, i rispettivi indicatori da 1 a 3 si accenderanno in arancione.

Bilanciamento del bianco

La videocamera bilancia il bianco elettronicamente in modo da calibrare l'immagine e ottenere una resa precisa del colore in varie condizioni di illuminazione. Questa funzione può essere utilizzata solo quando la modalità di ripresa è impostata su **P**, **Tv**, **Av** o **M**.

Modalità operative: **CAMERA** **MEDIA** | **AUTO** **M** | **MP4** **XF-AVC**

1 Selezionare [Bilanc. bianco].

[FUNC] ➤ **[AWB]*** Bilanc. bianco]

* Impostazione predefinita. Il pulsante mostrerà l'icona dell'opzione attualmente in uso.

2 Selezionare l'opzione desiderata e poi selezionare [X].

- Se dopo avere selezionato **[K]** Temp. colore], [**Set 1**] o [**Set 2**] si desidera modificare la temperatura di colore o memorizzare un nuovo bilanciamento del bianco personalizzato, non selezionare **[X]** e seguire invece la procedura necessaria.
- L'icona dell'opzione selezionata appare a sinistra sullo schermo.

Per impostare la temperatura di colore (**[K]** Temp. colore)

3 Selezionare [**Menu**].

- La ghiera per la regolazione apparirà sullo schermo.

4 Trascinare il dito lungo la ghiera per impostare il valore della temperatura di colore desiderato.

5 Selezionare [X].

Per impostare un bilanciamento personalizzato del bianco (**[Set 1]** o **[Set 2]**)

3 Puntare la videocamera su un cartoncino grigio o un oggetto bianco fino a riempire il riquadro al centro dello schermo e poi selezionare [**Set**].

- La procedura è completa quando l'icona **[Set]** all'interno del riquadro smette di lampeggiare. L'impostazione resta memorizzata anche dopo aver spento la videocamera.

4 Selezionare [X].

Opzioni

[AWB] Automatico]: la videocamera imposta automaticamente il bilanciamento del bianco per avere colori naturali.

[Luce diurna]: per registrare all'aperto in giornate soleggiate.

[Tungsteno]: per registrare in ambienti con luci al tungsteno o simili (lunghezza d'onda 3).







[K] Temp. colore]:

per impostare la temperatura di colore tra 2000 e 15 000 K.

[Set 1], **[Set 2]**:

per usare le impostazioni di bilanciamento del bianco personalizzato per fare apparire bianchi i soggetti sotto luci colorate.

 NOTE

- Quando si seleziona un bilanciamento personalizzato del bianco:
 - Non utilizzare lo zoom digitale (zona azzurra sulla barra dello zoom).
 - Impostare nuovamente il bilanciamento del bianco personalizzato quando luogo, luce o altre condizioni cambiano.
 - Molto raramente, in determinate condizioni di illuminazione,  può continuare a lampeggiare (più lentamente in questo caso). In questo caso, cambiare la luminosità del soggetto e regolare di nuovo il bilanciamento del bianco personalizzato.
- Assegnando [ Imposta WB] ( 96) a un pulsante programmabile, premendolo verrà registrato il bilanciamento del bianco personalizzato ottenuto puntando la videocamera su un cartoncino grigio o un oggetto bianco.
- L'uso di un bilanciamento personalizzato del bianco può dare migliori risultati nei seguenti casi:
 - Condizioni di luce variabile
 - Riprese ravvicinate
 - Soggetti monocromatici (cielo, mare o foreste)
 - Con lampade al mercurio, alcune luci fluorescenti e LED
- Il bilanciamento del bianco non è disponibile quando è attivata la registrazione a infrarossi.
- Assegnando [**WB** Priorità WB] ( 96) a un pulsante programmabile, premendolo si passerà all'impostazione di bilanciamento del bianco preselezionata con **MENU**  [ Configura videocamera]  [Imposta priorità WB].

Utilizzo dei look

La videocamera consente di fare riprese utilizzando dei look, ovvero impostazioni combinate che influiscono su vari aspetti dell'immagine prodotta. La videocamera offre vari look predefiniti, alcuni con impostazioni modificabili. Questa funzione può essere utilizzata solo quando la modalità di ripresa è impostata su **P**, **Tv**, **Av** o **M**.

Le caratteristiche dell'immagine si possono regolare complessivamente utilizzando un file di immagine personalizzata (📖 98).

Modalità operative: **CAMERA** **MEDIA** | **AUTO** **M** | **MP4** **XF-AVC**

1 Disabilitare il file di immagine personalizzata.

[] [5] Configura videocamera] ➤ [Funzione **CP**] ➤ [**OFF**] Spento]

2 Aprire la schermata dei look.

[FUNC] ➤ [1* Look]

* Impostazione predefinita. Il pulsante mostrerà l'icona del look attualmente in uso.

3 Selezionare l'opzione desiderata.

- Per utilizzare il look preimpostato senza modificarlo, passare al punto 5.

4 Se necessario, regolare le impostazioni.

[] ➤ Selezionare [-] o [+] per modificare il valore

- È anche possibile trascinare il dito lungo la barra di regolazione.
- Nitidezza, contrasto e profondità di colore si possono regolare come segue:
[Nitidezza]: da 0 (immagine più "morbida") a 7 (più nitida)
[Contrasto]*: da -4 (poco contrasto) a +4 (molto contrasto)
[Prof. colore]**: da -4 (colori smorti) a +4 (colori vividi)

5 Selezionare [**X**].

* Non disponibile per [3 Wide DR]. ** Non disponibile per [4 Monocromatico].

Opzioni

[1 Standard]: look standard per riprese non specifiche.

[2 Neutro]: realizza immagini con risoluzione più naturale.

[3 Wide DR]: applica una curva di gamma con intervallo dinamico molto ampio e colori adatti.

[4 Monocromatico]:
crea immagini in bianco e nero.

NOTE

- Quando si utilizza il look [3 Wide DR], l'impostazione più bassa per il guadagno è 9,0 dB. Quando si fanno riprese all'aperto di giorno o in luoghi con molta luce, il soggetto potrebbe apparire chiaro perché la videocamera non riesce a ottenere l'esposizione ottimale.
- Look non è disponibile quando è attivata la registrazione a infrarossi.
- I look non sono disponibili quando è attiva la funzione di immagine personalizzata.

Impostazione del time code

La videocamera genera un segnale di time code e lo registra con le clip registrate. Il segnale del time code viene emesso dal terminale SDI OUT (solo **XAVC**) e può esserlo anche dal terminale HDMI OUT (📖 118).

Modalità operative: **CAMERA** **MEDIA** | **AUTO** **M** | **MP4** **XF-AVC**

Selezione della modalità del time code

1 Selezionare [Modalità time code].

MENU ➤ [🔧 3 Configuraz. registraz.] ➤ [Modalità time code]

2 Selezionare l'opzione desiderata e poi [X].

Opzioni

[PRESET] Preset]: il time code si avvia da un valore iniziale selezionabile in anticipo. Il time code iniziale è preimpostato come 00:00:00:00. Per selezionare la modalità di avanzamento del time code e impostare il time code iniziale, seguire le procedure di cui sotto.

[REGEN.] Regen.]: il time code continuerà dall'ultimo valore registrato sulla scheda SD selezionata, letta dalla videocamera. Il time code avanza solo durante la registrazione e pertanto le clip registrate consecutivamente sulla stessa scheda avranno time code consecutivi.

Impostazione della modalità di avanzamento del time code

Se la modalità del time code è impostata su **[PRESET]** Preset], è possibile selezionarne la modalità di avanzamento.

1 Selezionare [Modalità operativa time code].

MENU ➤ [🔧 3 Configuraz. registraz.] ➤ [Modalità operativa time code]

2 Selezionare l'opzione desiderata e poi [X].

Opzioni

[RECRUN] Rec Run]: il time code avanza solo durante la registrazione e pertanto le clip registrate consecutivamente sulla stessa scheda avranno time code consecutivi.

[FREERUN] Free Run]: il time code comincia ad avanzare non appena la selezione viene confermata e continua a prescindere dalla modalità della videocamera.

Impostazione del valore iniziale del time code

Se si imposta la modalità del time code su **[PRESET]** Preset], è possibile specificarne il valore iniziale.

1 Selezionare [Time code iniziale].

MENU ➤ [🔧 3 Configuraz. registraz.] ➤ [Time code iniziale]

- Viene visualizzata la schermata d'impostazione del time code con un riquadro di selezione arancione che indica le ore.
- Selezionare [Ripristino] per riportare il time code su [00:00:00:00] e poi tornare alla schermata precedente. Se la modalità di avanzamento è impostata su **[FREERUN]** Free Run], il time code verrà azzerato non appena il pulsante viene selezionato e continuerà ad avanzare partendo da 00:00:00:00.

2 Selezionare [▲] o [▼] per impostare l'ora, dopodiché selezionare il campo dei minuti.

- Impostare gli altri campi (minuti, secondi, fotogrammi) nello stesso modo.

3 Dopo avere impostato tutti i campi del time code, selezionare [OK].

- Per chiudere la schermata senza impostare il time code, selezionare [Annulla].
- Se la modalità di avanzamento è impostata su [FREE RUN Free Run], il time code si avvierà dal valore selezionato non appena viene selezionato [OK].

4 Selezionare [X].

NOTE

- Se la registrazione rallentata o accelerata è attivata, non sarà possibile selezionare la modalità di avanzamento [FREE RUN Free Run]. Se si utilizza invece la preregistrazione, verrà automaticamente impostata la modalità di avanzamento [FREE RUN Free Run] e non sarà modificabile.
- Il segnale di time code non può essere emesso dal terminale SDI OUT (solo **X175**) o HDMI OUT quando la registrazione rallentata o accelerata è attivata.
- Quando si utilizza la modalità di avanzamento [FREE RUN Free Run], il time code continuerà ad avanzare finché la batteria di backup incorporata non si sarà esaurita, anche se si scollegano tutte le altre sorgenti di alimentazione. Tuttavia, sarà meno accurato rispetto a quando la videocamera è accesa.

Sovrapposizione di time code/data/ora sull'immagine registrata

La videocamera consente di sovrapporre sull'immagine le informazioni di time code/data/ora e registrarle sulle clip registrate. È possibile anche selezionare la posizione della sovrapposizione sullo schermo ( 129).

1 Selezionare i dati da visualizzare.

MENU ➤ [ Configuraz. registraz.] ➤ [Registra indicazioni OSD] ➤ opzione desiderata.

2 Selezionare la posizione dei dati selezionati.

MENU ➤ [ Configuraz. registraz.] ➤ [Posizione indicazioni OSD] ➤ opzione desiderata.

- Dopo l'impostazione verrà visualizzata l'indicazione **OSD REC**.

NOTE

- Si potrebbe verificare un aumento dei livelli di rumore sull'immagine.
- L'operazione non ha effetto sulle foto registrate.
- Quando è abilitato un file di immagine personalizzata, l'impostazione [**CP** Custom Picture] ➤ [Noise Reduction] ➤ [Frame Correlation] non è disponibile.
- Questa impostazione non può essere usata quando è attivata la registrazione rallentata o accelerata.
- Questa impostazione non può essere usata in modalità MEDIA.

Impostazione del bit dell'utente

Per il bit dell'utente si può scegliere di visualizzare data o ora di registrazione, oppure un codice di identificazione formato da 8 caratteri esadecimale. I caratteri utilizzabili sono sedici: numeri da 0 a 9 e lettere dalla A alla F. Il bit utente viene aggiunto alle clip XF-AVC e può essere emesso dal terminale SDI OUT (solo **XA75**) o HDMI OUT.

Modalità operative: **CAMERA** **MEDIA** | **AUTO** **M** | **MP4** **XF-AVC**

Impostazione di un codice esadecimale

1 Aprire la schermata [Impostazioni bit utente].

MENU ➤ [ 3 Configuraz. registraz.] ➤ [Tipo bit utente] ➤ [**SET** Impostazione] ➤ []

- La schermata di impostazione del bit utente appare con un riquadro arancione di selezione sul carattere più a sinistra.
- Selezionare [Ripristino] per riportare il bit utente su [00 00 00 00] e poi tornare alla schermata precedente.

2 Selezionare un carattere da modificare e poi selezionare [▼] o [▲] per cambiarlo.

- Modificare gli altri caratteri nello stesso modo.

3 Selezionare [OK] e poi [X].

- Per chiudere la schermata senza modificare il bit utente, selezionare [Annulla].

Per usare la data o l'ora

1 Selezionare [Tipo bit utente].

MENU ➤ [ 3 Configuraz. registraz.] ➤ [Tipo bit utente]

2 Selezionare [**DATE** Data] o [**TIME** Ora] e poi [X].



NOTE

- Il bit utente non verrà aggiunto alle clip MP4 registrate sulla scheda.

Registrazione audio

La videocamera consente di registrare e riprodurre audio su 4 canali PCM lineari (LPCM) o 2 canali AAC per le clip MP4 e su 4 canali LPCM per le clip XF-AVC. La frequenza di campionamento è 48 kHz. L'audio si può registrare dai terminali INPUT* (microfoni disponibili in commercio o sorgenti analogiche), dal terminale MIC (microfoni disponibili in commercio) o dal microfono incorporato.

Il segnale audio verrà emesso con il segnale video dal terminale SDI OUT (solo **XA75**) e HDMI OUT. Questo segnale audio può essere registrato con un registratore esterno. Per modificare le impostazioni audio tramite i comandi sulla maniglia, aprire il coperchietto di protezione selettori audio.

* È necessario che la maniglia sia inserita sulla videocamera.

Modalità operative: **CAMERA** **MEDIA** | **AUTO** **M** | **MP4** **XF-AVC**

Selezione del formato audio per clip MP4

Quando si registrano clip MP4, il formato audio può essere impostato su AAC (2 canali, 16 bit) o LPCM (PCM lineare, 4 canali, 16 bit).

Modalità operative: **CAMERA** **MEDIA** | **AUTO** **M** | **MP4** **XF-AVC**

1 Selezionare [Formato audio **MP4**].

MENU ➤ [📷 1 Configuraz. registraz.] ➤ [Formato audio **MP4**]

2 Selezionare l'opzione desiderata e poi [X].

i NOTE

- Selezionare il formato AAC quando si desidera privilegiare la versatilità (cioè la compatibilità con la maggior parte dei dispositivi). Per privilegiare la qualità audio selezionare il formato LPCM.

Impostazioni audio e canali di registrazione audio

La scelta dei canali utilizzati per registrare l'audio dipende dalla combinazione di diverse impostazioni, dalla presenza della maniglia e da altri comandi della videocamera relativi all'audio. La seguente tabella illustra le possibili combinazioni. Vedere anche la figura sotto la tabella.

Microfono collegato al terminale MIC	Selettore AUDIO IN		Impostazioni di menu		Canali audio registrato/sorgenti audio			
			[Ingresso CH2]	[Ingresso CH3/CH4]*				
	Per INPUT 1	Per INPUT 2	[INPUT2 INPUT 2]	[INPUT1 INPUT 1]	CH1	CH2	CH3*	CH4*
-	INPUT1	INPUT2	[INPUT2 INPUT 2]	[INPUT Terminale INPUT]	Terminale INPUT 1	Terminale INPUT 2	Terminale INPUT 1	Terminale INPUT 2
	INPUT1	INPUT2	[INPUT1 INPUT 1]	[INPUT Terminale INPUT]		Terminale INPUT 1		
Si	INPUT1	INPUT2	[INPUT2 INPUT 2]	[INT/MIC Mic integ./ terminale MIC]	Terminale INPUT 1	Terminale INPUT 2	Terminale MIC (L)	Terminale MIC (R)
	INPUT1	INPUT2	[INPUT1 INPUT 1]	[INT/MIC Mic integ./ terminale MIC]		Terminale INPUT 1		
	INPUT1	INT.MIC/ MIC	-	-		Terminale MIC (mono)		
	INT.MIC/ MIC	INPUT2	-	-	Terminale INPUT 2			
No	INPUT1	INPUT2	[INPUT2 INPUT 2]	[INT/MIC Mic integ./ terminale MIC]	Terminale INPUT 1	Terminale INPUT 2	Microfono incorporato (L)	Microfono incorporato (R)
	INPUT1	INPUT2	[INPUT1 INPUT 1]	[INT/MIC Mic integ./ terminale MIC]		Terminale INPUT 1		
	INPUT1	INT.MIC/ MIC	-	-		Microfono incorporato (mono)		
	INT.MIC/ MIC	INPUT2	-	-	Terminale INPUT 2			
Si	INT.MIC/ MIC	INT.MIC/ MIC	-	-	Terminale MIC (L)	Terminale MIC (R)		
No	INT.MIC/ MIC	INT.MIC/ MIC	-	-	Microfono incorporato (L)	Microfono incorporato (R)		
Si	Maniglia non inserita		-	-	Terminale MIC (L)	Terminale MIC (R)		
No			-	-	Microfono incorporato (L)	Microfono incorporato (R)		

* Per le clip MP4, solo se **MENU** ➤ [Configuraz. registraz.] ➤ [Formato audio **MP4**] è impostato su **4CH** LPCM 16bit 4CH].

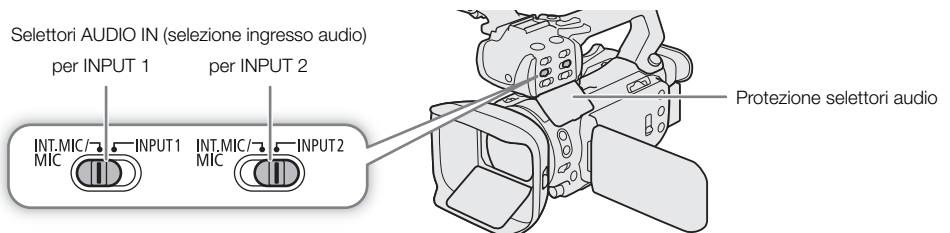

Collegamento di un microfono esterno o una sorgente di ingresso audio esterna alla videocamera

È possibile connettere ai terminali INPUT sia comuni microfoni disponibili in commercio che sorgenti audio analogiche a livello linea con connettore XLR. Per utilizzare i terminali INPUT e il portamicrofono è necessario che la maniglia sia inserita correttamente sulla videocamera. È possibile collegare al terminale MIC comuni microfoni a condensatore disponibili in commercio con spinotto stereo mini Ø 3,5 mm.

Per inserire un microfono, procedere come descritto di seguito (e nella figura). Per collegare un dispositivo esterno alla videocamera, inserire il cavo del dispositivo in un terminale INPUT (4).

- 1 Allentare la vite di bloccaggio (1) del microfono, aprire il portamicrofono e inserire il microfono (2).
- 2 Stringere la vite di bloccaggio e fare passare il cavo del microfono attraverso l'apposito morsetto sotto il portamicrofono (3).
- 3 Inserire il cavo del microfono nel terminale INPUT desiderato (4) o nel terminale MIC (5).

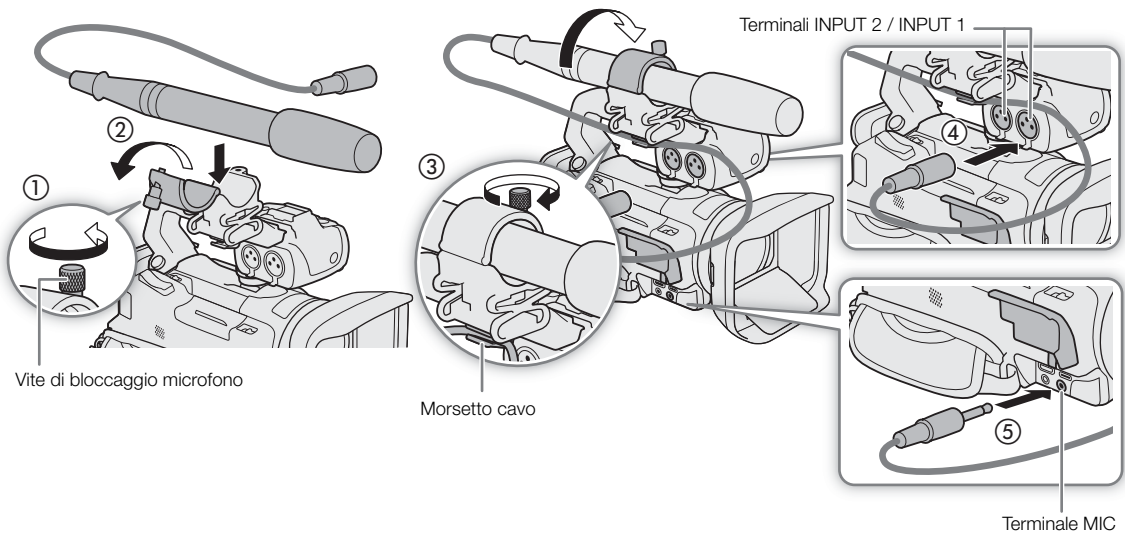

Registrazione audio dai terminali INPUT ai canali CH1/CH2

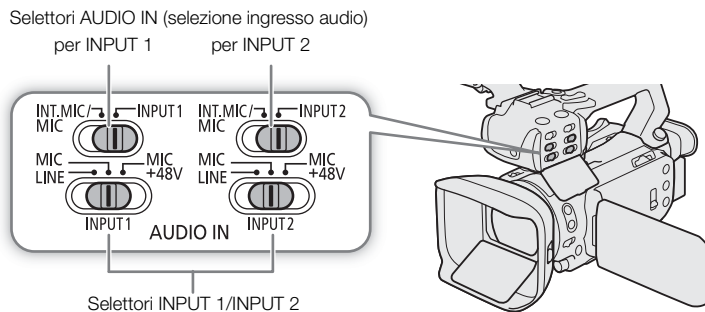

- 1 Impostare il corrispondente selettore AUDIO IN su INPUT 1 o INPUT 2.

- L'audio in ingresso dai terminali INPUT si può registrare anche sui canali CH3/CH4 (81).

2 Selezionare la sorgente audio spostando il corrispondente selettore INPUT su MIC (microfono) o LINE (dispositivo audio).

- Per alimentare un microfono con alimentazione phantom, spostare invece il selettore su MIC+48V. Il microfono deve essere già collegato prima di attivare l'alimentazione phantom. Il microfono deve rimanere collegato mentre si disattiva l'alimentazione phantom.

3 Chiudere il coperchietto di protezione selettori audio dei comandi di regolazione audio per impedire che vengano spostati inavvertitamente.

Per registrare lo stesso ingresso audio su due canali

Per impostazione predefinita, ciascun ingresso audio è registrato su un canale audio diverso (INPUT 1 su CH1 e INPUT 2 su CH2). Se necessario (ad esempio, per una registrazione audio di backup), è possibile registrare l'ingresso audio del terminale INPUT 1 su entrambi i canali audio CH1 e CH2. In tal caso, è possibile regolare i livelli di registrazione di ciascun canale indipendentemente l'uno dall'altro.

1 Selezionare [Ingresso CH2].

MENU ➤ [♪] [1] Configura audio] ➤ [Ingresso CH2]

2 Selezionare l'opzione desiderata e poi [X].

Opzioni

[INPUT2] INPUT 2]: registra l'audio su ciascun canale separatamente. L'audio in ingresso su INPUT 1 è registrato su CH1, mentre l'audio in ingresso su INPUT 2 è registrato sul CH2.

[INPUT1] INPUT 1]: l'audio in ingresso su INPUT 1 è registrato su entrambi i canali. L'audio in ingresso su INPUT 2 non è registrato.

Per selezionare l'audio in ingresso registrato su CH3/CH4

Se il formato audio è LPCM (registrazioni a 4 canali audio) e CH1/CH2 sono impostati sui terminali INPUT, si può selezionare l'ingresso audio da registrare sui canali CH3/CH4 (📖 78).

1 Selezionare [Ingresso CH3/CH4].

MENU ➤ [♪] [1] Configura audio] ➤ [Ingresso CH3/CH4]

2 Selezionare l'opzione desiderata e poi [X].

- Se è stato selezionato **[INT./MIC]** Mic. integ./terminale MIC], la videocamera registrerà l'audio dal microfono incorporato a meno che un microfono esterno non sia collegato al terminale MIC.

Registrazione audio dal microfono incorporato o dal terminale MIC ai canali CH1/CH2

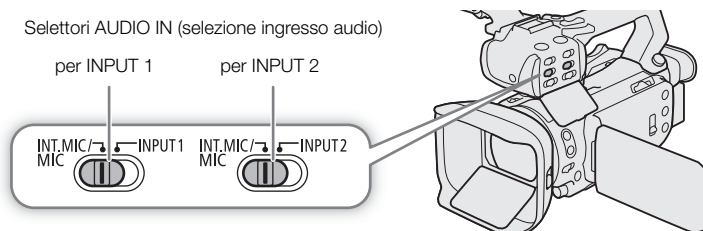

1 Se la maniglia è inserita sulla videocamera, impostare su INT./MIC il selettore AUDIO IN corrispondente.

2 Per usare un microfono esterno, collegarlo al terminale MIC.

- La videocamera registrerà l'audio dal microfono incorporato a meno che un microfono esterno non sia collegato al terminale MIC.

3 Chiudere il coperchietto di protezione selettori audio dei comandi di regolazione audio per impedire che vengano spostati inavvertitamente.

Regolazione del livello di registrazione audio

Il livello di registrazione audio dei vari canali audio si può regolare con i comandi audio sulla maniglia o nella schermata audio del menu FUNC. La schermata audio mostra un quadro generale dei canali audio e, per ciascuno, l'ingresso audio selezionato, la regolazione, manuale o automatica, del livello di registrazione audio, e l'indicatore del livello audio.

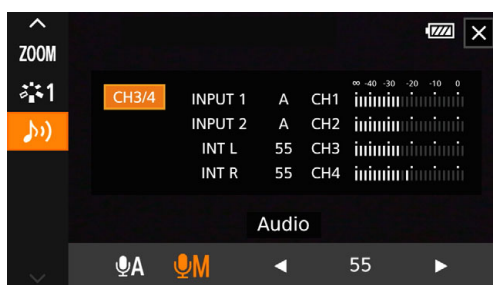

Regolazione automatica del livello audio per CH1/CH2

- 1 Spostare il selettore livello audio del canale desiderato su A (automatico) per consentire alla videocamera di regolarne automaticamente il livello audio. Se la maniglia non è inserita, regolare i livelli audio nel menu FUNC (📖 83).
- 2 Chiudere il coperchietto di protezione selettori audio dei comandi di regolazione audio per impedire che vengano spostati inavvertitamente.

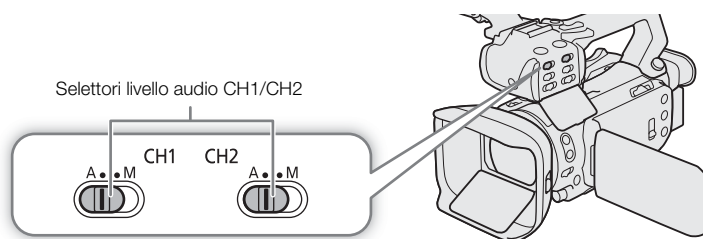

Controllo automatico del livello (ALC): collegare o separare la regolazione audio di CH1/CH2 o CH3/CH4 (terminali INPUT / terminale MIC)

Quando i selettori INPUT 1 e INPUT 2 sono entrambi impostati sullo stesso tipo di sorgente audio (ingresso lineare o microfono), la regolazione del livello audio può essere collegata a entrambi gli ingressi con l'opzione **MENU** ➤ [🎵] Configura audio] ➤ [Link ALC INPUT]. Se è stato selezionato [LINK Collegato], con il selettore e la ghiera CH1 (livello audio) si regolano sia CH1 che CH2 (📖 83) oppure CH3 e CH4 selezionando [CH3/4] nella schermata audio del menu FUNC (📖 83).

Al contrario, impostando **MENU** ➤ [🎵] Configura audio] ➤ [Link MIC ALC] su [SEP. Separato], la regolazione del livello audio per i canali L e R di un microfono esterno collegato al terminale MIC risulterà separata. Ciò permette di regolare separatamente ciascun canale nella schermata audio del menu FUNC (📖 83).

Regolazione manuale del livello audio per CH1/CH2

Se la maniglia è inserita, regolare il livello audio con i comandi sulla maniglia. Se la maniglia non è inserita, regolare i livelli audio nel menu FUNC (📖 83).

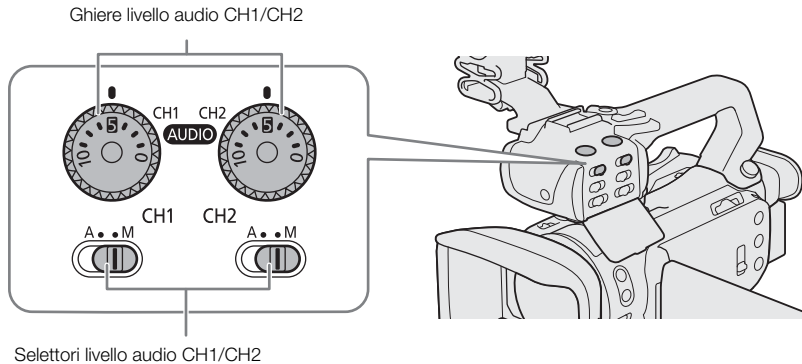

- 1 Impostare su M (manuale) il selettore del livello audio del canale desiderato.
- 2 Ruotare la ghiera del livello audio corrispondente.
 - Per riferimento, lo 0 corrisponde a $-\infty$, 5 corrisponde a 0 dB e 10 corrisponde a +18 dB.
 - A titolo indicativo, si consiglia di regolare il livello di registrazione audio in modo che l'indicatore di livello audio sullo schermo oltrepassi a destra solo occasionalmente il segno -18 dB (una posizione a destra di -20 dB).
- 3 Chiudere il coperchietto di protezione selettori audio dei comandi di regolazione audio per impedire che vengano spostati inavvertitamente.

Regolazione del livello audio nel menu FUNC

Quando il formato audio è LPCM (registrazioni audio a 4 canali), utilizzare la schermata audio nel menu FUNC per regolare i livelli di registrazione per CH3 e CH4. Se la maniglia non è inserita, sarà necessario usare la schermata audio per regolare anche i livelli di registrazione per i canali CH1 e CH2.

- 1 Aprire la schermata audio.
[FUNC] ➤ [🎵] Audio]
- 2 Selezionare il canale o la coppia di canali da regolare.
- 3 Selezionare [🔊] Automatico] o [🔊M] Manuale].
 - Se è stata selezionata la regolazione automatica, passare al punto 5. Se è stata selezionata la regolazione manuale, continuare la procedura per regolare il livello di registrazione audio.
- 4 Tenere premuto [◀] o [▶] per regolare il livello di registrazione come necessario.
 - A titolo indicativo, si consiglia di regolare il livello di registrazione audio in modo che l'indicatore di livello audio sullo schermo oltrepassi a destra solo occasionalmente il segno -18 dB (una posizione a destra di -20 dB).
- 5 Selezionare [X].

NOTE

- Impostando **MENU** ➤ [🎵] Configura audio] ➤ [Assegna selett./ghiera CH2] su [CH3 CH3] (📖 130), sarà possibile regolare i livelli audio di CH3 utilizzando il selettore e la ghiera di livello audio di CH2.
- Se l'indicatore del livello audio raggiunge il punto rosso (0 dB), il sonoro potrebbe risultare distorto.
- Se l'indicatore del livello audio è normale ma il suono è distorto, attivare l'attenuatore del microfono (📖 84, 85).

- Si consiglia di usare delle cuffie per controllare il livello del sonoro durante la regolazione del livello di registrazione audio o quando l'attenuatore del microfono è attivato.

Limitatore picchi audio

- Se almeno uno dei canali è impostato sui terminali INPUT e la regolazione del livello audio è manuale, è possibile attivare il limitatore di picchi audio per ridurre distorsioni sonore. Utilizzare l'impostazione **MENU** ➤ [♪] 2 Configura audio] ➤ [Limit. INPUT 1/2]. Se attivato, il limitatore audio limiterà l'ampiezza dei segnali audio in entrata in caso di distorsioni.

Impostazioni avanzate per audio in ingresso

Sensibilità del microfono (terminali INPUT)

Quando uno dei canali audio è impostato sui terminali INPUT e il selettore INPUT1 o INPUT 2 corrispondente è impostato su MIC o MIC+48V, è possibile selezionare la sensibilità del microfono esterno.

1 Selezionare la sensibilità per il terminale INPUT desiderato.

MENU ➤ [♪] 1 Configura audio] ➤ [Regola mic. INPUT 1] o [Regola mic. INPUT 2]

2 Selezionare l'opzione desiderata e poi [X].

Attenuatore del microfono (terminali INPUT)

Quando uno dei canali audio è impostato sui terminali INPUT e l'interruttore corrispondente INPUT1 o INPUT2 è impostato su MIC o MIC+48V, è possibile attivare l'attenuatore del microfono esterno (20dB).

1 Selezionare l'attenuatore per il terminale INPUT desiderato.

MENU ➤ [♪] 1 Configura audio] ➤ [Att. mic INPUT 1] o [Att. mic INPUT 2]

2 Selezionare [ON Acceso] e poi [X].

- **ATT** appare a destra sullo schermo.

Sensibilità di ingresso del microfono (microfono incorporato)

Quando si utilizza il microfono incorporato, è possibile regolarne la sensibilità di ingresso.

1 Selezionare [Sensibilità mic. integrato].

MENU ➤ [♪] 2 Configura audio] ➤ [Sensibilità mic. integrato]

2 Selezionare l'opzione desiderata e poi [X].

Opzioni

[NORM Normale]: per registrazioni audio non specifiche.

[HIGH Alto]: per registrazioni audio a un livello superiore (+6 db).

Attenuatore del microfono (microfono incorporato)

Quando si utilizza il microfono incorporato, è possibile attivare l'attenuatore (20 db) del microfono incorporato per prevenire distorsioni se il livello audio dovesse aumentare eccessivamente.

1 Selezionare [Atten. mic. integrato].

MENU ➤ [♪] 2 Configura audio] ➤ [Atten. mic. integrato]

2 Selezionare [ON Acceso] e poi [X].

- **ATT** appare a destra sullo schermo.

Filtro taglia bassi (microfono incorporato)

Quando si utilizza il microfono incorporato, è possibile attivare il filtro tagliabassi per attenuare il rumore del vento e altri suoni quando si registra all'aperto. Durante le registrazioni senza vento o se si desidera registrare suoni a bassa frequenza, si consiglia di disattivare il filtro taglia bassi.

1 Selezionare [Filtro taglia basso mic. integ.].

MENU ➤ [♪] [2] Configura audio] ➤ [Filtro taglia basso mic. integ.]

2 Selezionare [**ON** Acceso] e poi [**X**].

Attenuatore del microfono (terminale MIC)

Quando uno dei canali audio è impostato sul microfono incorporato/terminale MIC, si può attivare l'attenuatore (20 dB) per un microfono collegato al terminale MIC in modo da evitare che l'audio risulti distorto quando il livello è troppo alto.

1 Selezionare [Attenua MIC].

MENU ➤ [♪] [2] Configura audio] ➤ [Attenua MIC]

2 Selezionare [**ON** Acceso] e poi [**X**].

- **ATT** appare a destra sullo schermo.

Filtro taglia bassi (terminale MIC)



Quando uno dei canali audio è impostato sul microfono incorporato/terminale MIC, si può attivare il filtro taglia bassi per un microfono esterno collegato al terminale MIC. Il filtro tagliabassi riduce i rumori ambientali, ad esempio il vento, quando si registra all'aperto. Durante le registrazioni senza vento o se si desidera registrare suoni a bassa frequenza, si consiglia di disattivare il filtro taglia bassi.

1 Selezionare [Taglia bassi MIC].

MENU ➤ [♪] [3] Configura audio] ➤ [Taglia bassi MIC]

2 Selezionare [**ON** Acceso] e poi [**X**].

Utilizzo delle cuffie

Collegare le cuffie con uno spinotto stereo mini Ø 3,5 mm al terminale  (cuffie) per riprodurre o controllare l'audio registrato ( 120).

Modalità operative: **CAMERA** **MEDIA** | **AUTO** **M** | **MP4** **XF-AVC**

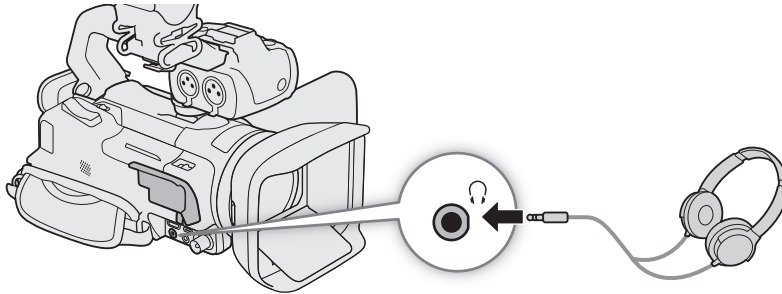

1 Selezionare [Volume cuffie].

MENU  [🎵]  Configura audio]  [Volume cuffie]

2 Selezionare [] o [] per regolare il volume e poi selezionare [**X**].

- È anche possibile trascinare il dito lungo la barra del volume.

Per regolare il volume durante la riproduzione

Durante la riproduzione, il volume delle cuffie può essere regolato nello stesso modo in cui si regola il volume dell'altoparlante ( 110).

 **IMPORTANTE**

- Quando si utilizzano le cuffie, assicurarsi di abbassare il volume a un livello adatto.

Barre di colore/Segnale di riferimento audio

Barre di colore e segnale di riferimento audio a 1 kHz si possono generare ed emettere dal terminale SDI OUT (solo **XLR**), HDMI OUT e dal terminale Ω (cuffie)*.

* Solo il segnale di riferimento audio.

Modalità operative: **CAMERA** **MEDIA** | **AUTO** **M** | **MP4** **XF-AVC**

Barre di colore

Si può scegliere tra barre di colore EBU e SMPTE.

1 Selezionare [Barre colore].

MENU ➤ [ 5 Configuraz. registraz.] ➤ [Barre colore]

2 Selezionare l'opzione desiderata e poi [X].

- Le barre di colore selezionate appaiono sullo schermo e verranno registrate quando viene premuto il pulsante REC.



NOTE

- Il tipo di barre di colore non può essere cambiato mentre si registra.
- Alle barre di colore non è possibile abbinare la registrazione rallentata o accelerata.
- Non disponibile quando il componente della curva di gamma dell'impostazione [Gamma/Color Space] del file di immagine personalizzata è impostato su [Canon Log 3].

Segnale di riferimento audio

Insieme alle barre di colore, la videocamera può produrre un segnale audio di riferimento a 1 kHz. È possibile selezionare uno dei tre livelli audio (-12 dB, -18 dB, -20 dB).

1 Selezionare [Tono a 1 kHz].

MENU ➤ [ 5 Configuraz. registraz.] ➤ [Tono a 1 kHz]

2 Selezionare l'opzione desiderata e poi [X].

- Il segnale viene emesso al livello selezionato e verrà registrato quando viene premuto il pulsante REC.

Preregistrazione

Quando la preregistrazione è attivata, la videocamera registra continuamente (per circa 3 secondi) video e audio su una memoria temporanea. In questo modo, quando viene premuto il pulsante REC, la clip conterrà anche alcuni secondi di video e audio registrati prima di premere il pulsante.

Modalità operative: **CAMERA** **MEDIA** | **AUTO** **M** | **MP4** **XF-AVC**

1 Premere il pulsante PRE REC.

- La preregistrazione viene attivata e  appare nella parte superiore della schermata.
- Per disattivare la preregistrazione, premere nuovamente il pulsante.

2 Premere il pulsante REC (avvio/arresto registrazione video).

- La clip registrata sulla scheda includerà alcuni secondi di audio e video registrati prima della pressione del pulsante REC.

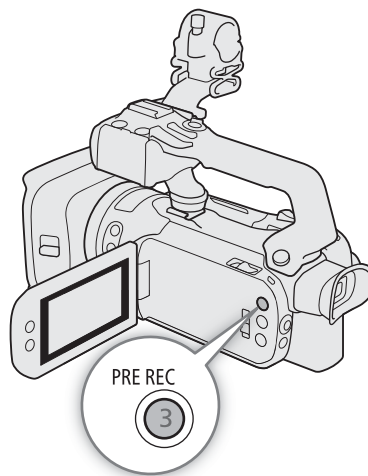

NOTE

- Premendo senza che siano trascorsi 3 secondi dall'attivazione della preregistrazione o dal termine della registrazione precedente, la videocamera non registrerà esattamente i 3 secondi precedenti.
- Alla preregistrazione non è possibile abbinare la registrazione rallentata o accelerata.
- Nei seguenti casi la preregistrazione verrà disattivata:
 - Cambiando la posizione del selettore di avvio o del selettore della modalità.
 - Quando viene aperto un menu.
 - Se modalità di ripresa, bilanciamento del bianco o look vengono modificati.
 - Quando il coperchio degli alloggiamenti delle schede viene aperto o la scheda selezionata per registrare clip si riempie.
- Nota sul time code quando la preregistrazione è attivata:
 - Il time code della clip si avvia alcuni secondi prima che venga premuto il pulsante REC.
 - Il time code verrà registrato con la modalità di avanzamento impostata su **[FREERUN Free Run]**.
 - Se la modalità del time code è impostata su **[REGEN Regen.]**, oppure su **[PRESET Preset]** con **[RECRUN Rec Run]**, la modalità di avanzamento passerà automaticamente su **[FREERUN Free Run]** quando viene attivata la preregistrazione.
 - Disattivando la preregistrazione, la modalità di avanzamento del time code tornerà all'impostazione precedente.

Registrazione a infrarossi

In modalità a infrarossi la videocamera è più sensibile alla luce a infrarossi, permettendo così di registrare in luoghi bui. Nell'immagine è possibile selezionare il colore (bianco o verde) delle aree più luminose. Se la maniglia è fissata alla videocamera, l'uso della luce a infrarossi aggiuntiva permette di ottenere registrazioni ancora più luminose.

Modalità operative: **CAMERA** **MEDIA** | **AUTO** **M** | **MP4** **XF-AVC**

1 Impostare il selettore INFRARED su ON.

- **IR** e **OFF** appaiono in alto a sinistra sullo schermo.

2 Per cambiare il colore delle zone più chiare nelle immagini a infrarossi, selezionare [Colore Registrazione IR].

- MENU** ➤ [**☰** 5 Configura videocamera] ➤ [Colore Registrazione IR]

3 Selezionare l'opzione desiderata e poi [**↵**].

4 Per accendere la luce a infrarossi, selezionare [Luce IR].

- MENU** ➤ [**☰** 5 Configura videocamera] ➤ [Luce IR]

5 Selezionare [**ON** Acceso] e poi [**X**].

- Quando la luce a infrarossi è accesa, **OFF** diventa **ON**.

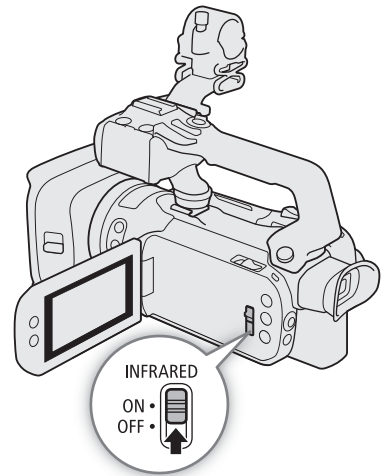

! IMPORTANTE

- A seconda dell'utilizzo effettuato, la registrazione in modalità a infrarossi potrebbe costituire una violazione della privacy e dei diritti di pubblicità e potrebbe rappresentare anche una violazione di leggi o disposizioni legali.

i NOTE

- L'attivazione della modalità a infrarossi comporta le seguenti condizioni.
 - L'apertura resta massima, il filtro ND rimane in posizione arretrata e la videocamera passa a velocità dell'otturatore e guadagno automatici.
 - La compensazione dell'esposizione viene impostata automaticamente e limite AGC, correzione della retroilluminazione (sia automatica che costante) e rilevamento e puntamento del viso vengono disattivati.
 - Inizialmente la videocamera passa all'autofocus con modalità AF e AF continuo dopodiché si può scegliere tra autofocus e messa a fuoco manuale. La distanza focale appare in grigio.
 - Il bilanciamento del bianco viene impostato in modo specifico per la modalità a infrarossi e non può essere modificato.
 - Modalità di ripresa e look non possono essere impostati.
- Impostando un pulsante programmabile su [**☸** Luce IR] (☞ 96), è sufficiente premerlo per attivare o disattivare la luce a infrarossi.
- A seconda della sorgente luminosa, l'autofocus potrebbe non funzionare opportunamente quando si usa lo zoom.
- Nella modalità a infrarossi, il sensore della videocamera è notevolmente più sensibile alla luce simile agli infrarossi. Quando la modalità a infrarossi è attivata, non puntare l'obiettivo su fonti luminose o di calore potenti. Se nell'inquadratura sono presenti sorgenti luminose o di calore potenti, si consiglia di coprire l'obiettivo prima di attivare la registrazione a infrarossi.

Utilizzo del controllo remoto RC-V100

Collegando il controllo remoto RC-V100 opzionale al terminale REMOTE della videocamera è possibile azionarla a distanza. Sono disponibili anche le funzioni di registrazione avanzate. Con il controllo remoto si può accendere la videocamera, scorrere i menu e regolare a distanza apertura, velocità dell'otturatore e altre impostazioni. Utilizzare il cavo fornito con il controllo remoto per collegarlo alla videocamera. Per informazioni dettagliate su come collegare e utilizzare il controllo remoto, fare riferimento al relativo manuale di istruzioni.

Modalità operative: **CAMERA** **MEDIA** | **AUTO** **M** | **MP4** **XF-AVC**

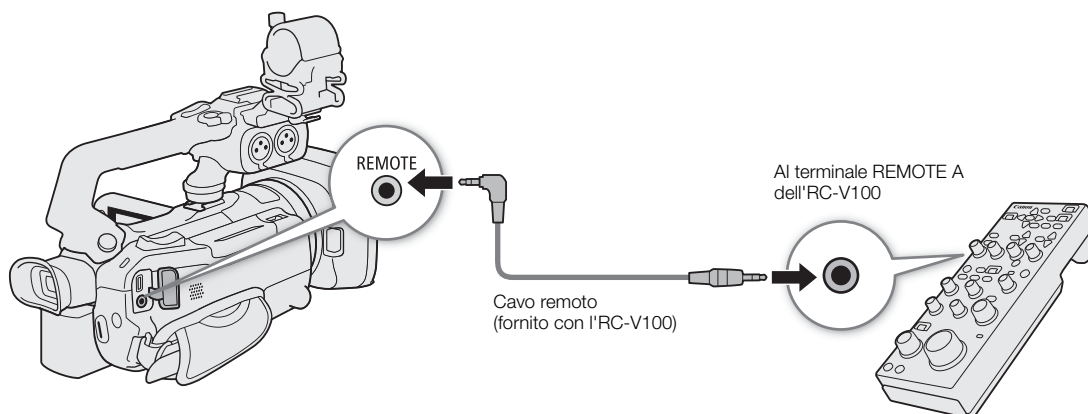

1 Spegnerla la videocamera e collegare il controllo remoto RC-V100 opzionale alla videocamera.

2 Accendere la videocamera in modalità **CAMERA** e selezionare [Termin. REMOTE].

MENU ➤ [**Y** 2 Configura sistema] ➤ [Termin. REMOTE]

3 Selezionare [**RC-V100** RC-V100 (REMOTE A)] e poi [**X**].

Opzioni

[**RC-V100** RC-V100 (REMOTE A)]:

selezionare questa opzione per utilizzare il controllo remoto RC-V100 opzionale.

[**Std.** Standard]:

selezionare questa opzione per utilizzare telecomandi disponibili in commercio.

i NOTE

- I seguenti comandi sul controllo remoto non azionano la videocamera:
 - Pulsante SHUTTER SELECT
 - Pulsante AGC
 - Pulsante CANCEL
 - Pulsante AUTO IRIS

Funzione webcam

La videocamera può essere collegata a un computer mediante un cavo USB ed essere utilizzata come webcam (tramite un software compatibile). Questa funzione consente di registrare solo video. Per maggiori informazioni sui sistemi operativi supportati e sulle applicazioni software testate per l'uso con questa videocamera, visitare il sito web Canon del proprio paese. Per maggiori informazioni, fare riferimento ai manuali di istruzioni del computer e del cavo USB.

Modalità operative: **CAMERA** **MEDIA** | **AUTO** **M** | **MP4** **XF-AVC**

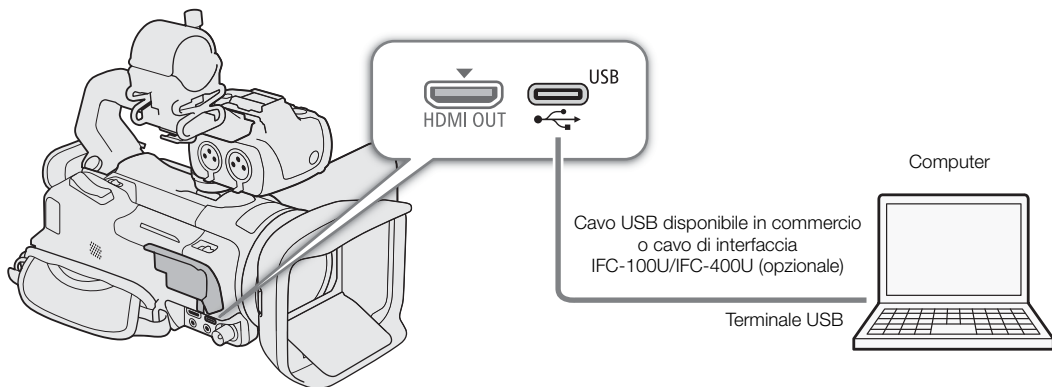

Configurazione dell'uscita video

Configurazione video registrazione		Configurazione dell'uscita video		Formato video
Formato clip	Risoluzione	Risoluzione	Velocità fotogrammi	
XF-AVC	3840x2160	1920x1080	25 fps (massimo)	Motion JPEG
MP4	1920x1080			

- 1 Selezionare la configurazione video (📖 45).
- 2 Selezionare **MENU** ➤ [**🔧** Configura sistema] ➤ [Modalità USB] ➤ [**UVC** Uscita video (UVC)].
- 3 Collegare la videocamera a un computer.
 - Il video verrà visualizzato sul software utilizzato.
- 4 Aprire il software compatibile desiderato sul computer.
- 5 Al termine della connessione, scollegare il cavo USB dalla videocamera.

i NOTE

- Non viene emesso audio.
- Questa funzione non può essere utilizzata durante la ripresa di foto.

Utilizzo del ricevitore GPS GP-E2 opzionale

Quando il ricevitore GPS GP-E2 opzionale è collegato al terminale USB della videocamera, la videocamera aggiungerà automaticamente i dati geografici ottenuti dal satellite GPS (latitudine, longitudine e altitudine) a tutte le registrazioni eseguite (clip MP4, XF-AVC e foto). Con le clip MP4 e foto, verranno registrate anche data e ora in formato UTC (tempo coordinato universale). Con le clip XF-AVC, i dati GPS sono registrati nei metadati della clip e possono essere utilizzati per la gestione e la ricerca delle clip con **Canon XF Utility** (☞ 123).

I dati GPS registrati si possono controllare nella schermata delle informazioni relative alla clip o in quella di riproduzione della foto (visualizzazione singola foto).

Modalità operative: **CAMERA** **MEDIA** | **AUTO** **M** | **MP4** **XF-AVC**

Collegamento del ricevitore GPS

Spegnere videocamera e ricevitore. Collegare il ricevitore al terminale USB della videocamera utilizzando il cavo USB. Durante le registrazioni, tenere il ricevitore nella custodia* e fissarla all'impugnatura della videocamera o sulla persona. Per informazioni dettagliate su collegamento e utilizzo del ricevitore, fare riferimento al manuale di istruzioni del GP-E2.

* Forniti con il ricevitore.

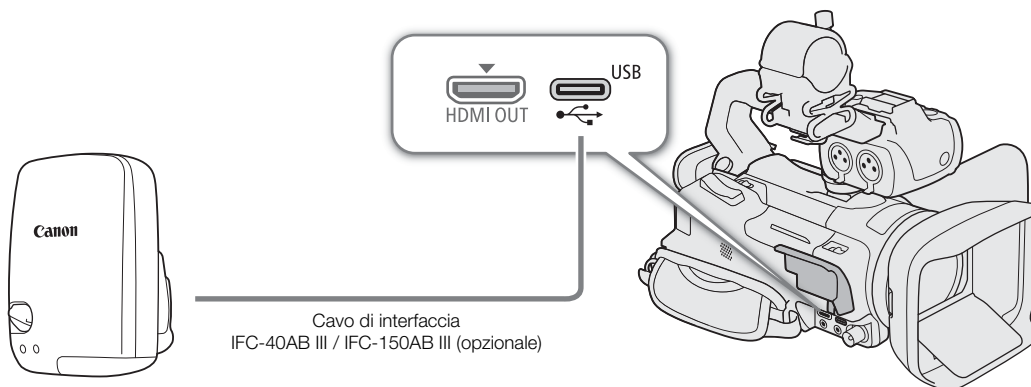

Attivazione del ricevitore GPS

1 Impostare la modalità USB su [GPS GP-E2]

MENU ➤ [☑ Configura sistema] ➤ [Modalità USB] ➤ [GPS GP-E2]

2 Accendere il ricevitore.

- A sinistra sullo schermo verrà visualizzata l'icona 📶, che lampeggerà mentre il ricevitore tenta di acquisire i segnali satellitari.
- Dopo aver correttamente acquisito i segnali satellitari, l'icona 📶 cessa di lampeggiare e rimane visualizzata costantemente. Le funzioni GPS si attivano e tutte le clip registrate da questo momento conterranno dati di georeferenziazione.

Per regolare automaticamente data e ora in base ai dati GPS

Impostando **MENU** ➤ [☑ Configura sistema] ➤ [Impost. auto ora GPS] su [ON Aggiorn.auto] la videocamera regola automaticamente le proprie impostazioni di data e ora in base ai dati ricevuti dal segnale GPS. Data e ora verranno aggiornate automaticamente la prima volta che, dopo avere acceso la videocamera, verrà acquisito un segnale GPS corretto.

- Quando è attivata la regolazione automatica di data/ora, l'impostazione **MENU** ➤ [☑ Configura sistema] ➤ [Data/Ora] non sarà disponibile.
- L'ora non viene aggiornata durante le registrazioni video.

! IMPORTANTE

- In alcuni paesi, l'uso del GPS può essere soggetto a limitazioni. Utilizzare sempre il ricevitore GPS in conformità con le leggi locali e i regolamenti del paese dove viene utilizzato. Prestare particolare attenzione nei viaggi all'estero.
- Prestare la dovuta cautela sull'uso delle funzioni GPS dove l'utilizzo di dispositivi elettronici è soggetto a limitazioni.
- I dati GPS registrati con le clip e le foto possono fornire informazioni sufficienti all'identificazione e individuazione di chi le ha effettuate. Prestare la dovuta cautela prima di condividere con terzi o caricare in rete registrazioni che includono informazioni geografiche.
- Non lasciare il ricevitore GPS in prossimità di forti campi elettromagnetici, ad esempio vicino a potenti magneti o motori elettrici.

i NOTE

- I dati GPS registrati con le clip corrispondono al luogo in cui è cominciata la registrazione.
- I cavi collegati al terminale SDI OUT (solo **X475**) o HDMI OUT non devono essere tenuti in prossimità del ricevitore. In caso contrario, il segnale GPS potrebbe risentirne negativamente.
- La ricezione del segnale GPS può richiedere più tempo dopo la sostituzione della batteria del ricevitore o alla prima accensione del ricevitore dopo un lungo periodo di inutilizzo.
- La videocamera non è compatibile con la funzione di bussola digitale del ricevitore e le funzioni di localizzazione a intervalli. Inoltre, l'opzione [Imposta] non è disponibile per [Impost. auto ora GPS].

Pulsante e ghiera CUSTOM

Al pulsante e alla ghiera CUSTOM si può assegnare una delle varie funzioni utilizzate più di frequente. Con il pulsante e la ghiera CUSTOM si potrà regolare la funzione selezionata senza dovere accedere al menu.

Modalità operative: **CAMERA** **MEDIA** | **AUTO** **M** | **MP4** **XF-AVC**

- 1 Tenere premuto il pulsante CUSTOM.
 - Dopo circa un secondo appare un menu rapido con le opzioni.
- 2 Ruotare la ghiera CUSTOM per selezionare la funzione desiderata e poi premere il pulsante CUSTOM.
- 3 Premere il pulsante CUSTOM e ruotare la ghiera CUSTOM per utilizzare la funzione assegnata come descritto qui di seguito.
 - Il valore sullo schermo regolabile con la ghiera CUSTOM viene evidenziato in arancione.

i NOTE

- Si può anche selezionare la funzione da assegnare con **MENU** ➤ [**F** 3 Configura sistema] ➤ [Pulsante e ghiera CUSTOM].

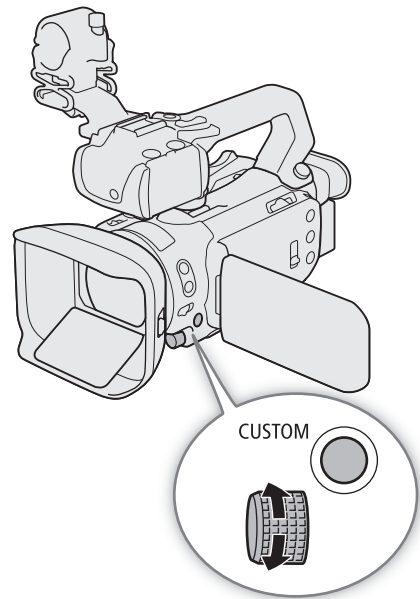

Opzioni

[**EXP** IRIS / SHTR / GAIN]:

quando la modalità di ripresa è impostata su **Tv** o **Av**, ruotare la ghiera CUSTOM per regolare rispettivamente la velocità dell'otturatore o l'apertura.

Quando la modalità di ripresa è impostata su **M**, premere ripetutamente il pulsante CUSTOM per selezionare il valore da modificare (apertura → velocità dell'otturatore → guadagno).

Mentre il valore desiderato appare arancione, ruotare la ghiera per modificarlo.

[**GAIN** Limite AGC]:

premere il pulsante CUSTOM per attivare/disattivare il limite AGC. Quando il limite AGC è attivato, ruotare la ghiera per impostare il valore di guadagno massimo.

[**☑** Comp. esposizione]:

premere il pulsante CUSTOM per bloccare l'esposizione e, se necessario, ruotare la ghiera per compensarla (blocco dell'esposizione + compensazione).

[**OFF** Spento]: disattiva il pulsante e la ghiera CUSTOM.

Pulsanti programmabili

Cinque pulsanti sulla videocamera e uno su schermo (da toccare) sono programmabili su varie funzioni assegnabili. Assegnando ai pulsanti funzioni di utilizzo frequente, si può personalizzare la videocamera in base alle proprie esigenze e preferenze.

Il nome dei pulsanti stampigliati sulla videocamera indicano anche le rispettive impostazioni predefinite. Il pulsante programmabile su schermo mostrerà solo l'icona della funzione attualmente assegnata. Le funzioni assegnate si possono modificare solo nella modalità **CAMERA**.

Modalità operative: **CAMERA** **MEDIA** | **AUTO** **M** | **MP4** **XF-AVC**

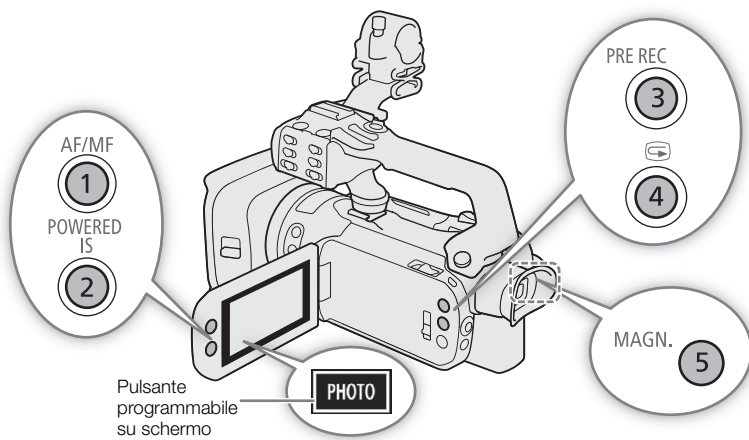

1 Pulsanti fisici: premere il pulsante MENU e, mantenendolo premuto, premere il pulsante programmabile corrispondente alla funzione che si desidera modificare.

Pulsante programmabile su schermo: selezionare [Pulsante progr. a schermo].

MENU ➤ [Y 3 Configura sistema] ➤ [Pulsante progr. a schermo]

- Viene visualizzato un elenco di funzioni disponibili, con evidenziata la funzione correntemente assegnata al pulsante.

2 Selezionare la funzione desiderata e poi [X].

- Se necessario, selezionare [▲]/[▼] per scorrere su/giù.





























3 Premendo il pulsante programmabile (o toccando quello su schermo), verrà utilizzata la funzione assegnata tra quelle elencate nella tabella qui di seguito.

- Nella modalità **MEDIA** si può utilizzare solo un pulsante programmabile impostato su [CH/CH Canali monitor] o [MENU Menu].

i NOTE

- Con le impostazioni **MENU** ➤ [Y Configura sistema] ➤ da [Pulsante programm. 1] a [Pulsante programm. 5] si può cambiare la funzione assegnata ai pulsanti fisici.

Funzioni assegnabili

Nome della funzione	Descrizione	
 Conv. tele digitale]	Attiva o disattiva il teleconverter digitale. Solo quando [Zoom digitale] è impostato su  Conv. tele digitale].	60
 AF/MF]	Passa dall'autofocus alla messa a fuoco manuale.	48
 Dim. riquadro AF]	Cambia sequenzialmente le dimensioni del riquadro AF.	53
 AF solo viso]	Passa dall'autofocus standard all'autofocus solo quando viene rilevato un viso.	55
 Ingrandimento]	Attiva o disattiva la funzione di ingrandimento.	51
 Peaking]	Attiva o disattiva il peaking.	51
 Forza diaframma auto] ¹	Apertura automatica temporanea.	67
 Zebra 70%]	Passa da  Zebra 70%] a  Spento] o viceversa.	70
 Zebra 100%]	Passa da  Zebra 100%] a  Spento] o viceversa.	70
 Guida messa fuoco]	Attiva o disattiva la guida per la messa a fuoco.	50
 BLC sempre accesa]	Attiva o disattiva la funzione di correzione costante della retroilluminazione.	70
 Powered IS]	Attiva o disattiva la stabilizzazione Powered IS.	61
[WB Bilanc. bianco]	Passa sequenzialmente da un metodo di bilanciamento del bianco all'altro.	72
 Imposta WB] ¹	Memorizza un bilanciamento personalizzato del bianco.	72
[★WB Priorità WB]	Passa dall'impostazione del bilanciamento del bianco in uso all'impostazione prioritaria o viceversa. Tenendo premuto questo pulsante (solo pulsanti fisici programmabili), si visualizza la schermata di registrazione dell'impostazione prioritaria per il bilanciamento del bianco.	127
 Luce IR] ²	Quando la registrazione a infrarossi è attivata, spegne/accende la luce a infrarossi della videocamera.	89
 Pre-registr.]	Attiva o disattiva la preregistrazione.	88
 Ralenti/Veloce]	Mostra la schermata della registrazione rallentata o accelerata.	47
 Visiona registraz]	Verifica l'ultima clip registrata.	39
 Photo]	Registra una foto.	38
 Canali monitor]	Cambia i canali dell'audio in uscita dal terminale  (cuffie).	120
 Marker]	Attiva o disattiva [Marker su schermo].	131
 Menu]	Apri o chiude i menu di impostazione.	30
 Custom Picture]	Mostra la schermata delle impostazioni di immagine personalizzata.	98
 REC] ³	Avvia/arresta la registrazione video.	—
 Spento]	Nessuna funziona assegnata; il pulsante non è attivato.	—

¹ Solo per i pulsanti fisici programmabili.² È necessario che la maniglia sia inserita sulla videocamera.³ Assegnabile solo al pulsante programmabile a schermo.

Impostazioni immagine personalizzata

La videocamera consente di modificare numerose impostazioni (📖 102) relative a vari aspetti dell'immagine generata. Nell'insieme, tutte queste impostazioni sono trattate come un singolo file di immagine personalizzata. Dopo aver configurato le impostazioni desiderate in base alle proprie preferenze, è possibile salvare fino a 6 file di immagine personalizzata (nella videocamera oppure su una scheda) e caricarli in un secondo momento per applicare esattamente le stesse impostazioni (📖 100). È anche possibile salvare il file immagine personalizzata nei metadati registrati con le clip XF-AVC (📖 101).

Questa funzione può essere utilizzata solo quando la modalità di ripresa è impostata su **P**, **Tv**, **Av** o **M**.

Modalità operative: **CAMERA** **MEDIA** | **AUTO** **M** | **MP4** **XF-AVC**

Selezione di file immagine personalizzata

Per abilitare la funzione e poi selezionare il file di immagine personalizzata da utilizzare.

1 Abilitare la funzione di immagine personalizzata e poi selezionare [X].

[] [5] Configura videocamera] ➤ [Funzione **CP**] ➤ [**ON** Acceso]

2 Selezionare un file di immagine personalizzata.

[FUNC] ➤ [**CP1**]

- Selezionare il file di immagine personalizzata desiderato.
- Quando si chiude il menu, verranno applicate le impostazioni del file immagine personalizzata selezionato.

Impostazioni di immagine predefinite

Le seguenti impostazioni vengono salvate nei file di immagine personalizzata da C1 a C6 come impostazioni di immagine personalizzata predefinite. I file di immagine personalizzata da C1 a C4 sono protetti per impostazione predefinita e dovranno essere sprotetti prima di poterli modificare.

Preimpostazione di file immagine personalizzata	[Gamma/Color Space] (curva di gamma e spazio colore)	[Color Matrix] (matrice colore)	Caratteristiche
C1: [Normal]	[BT.709 Normal / BT.709]	[Video]	Queste impostazioni sono ottimizzate per la riproduzione su monitor TV.
C2: [Wide DR]	[BT.709 Wide DR / BT.709]	[Video]	Queste impostazioni producono una gamma dinamica ampia e sono adatte per la riproduzione su un monitor TV.
C3: [LOG3]	[Canon Log 3 / BT.709]	[Neutral]	Queste impostazioni utilizzano la gamma Canon Log 3 e richiedono l'elaborazione in postproduzione.
C4: [EOS Std.]	[EOS Std. / BT.709]	[EOS Std.]	Queste impostazioni sono simili al look di una videocamera con obiettivo EOS intercambiabile e con stile di immagine impostato su [Standard]. Il contrasto è maggiore rispetto all'impostazione [BT.709 Normal].
C5: [USER05] C6: [USER06]	[BT.709 Normal / BT.709]	[Video]	Queste impostazioni sono ottimizzate per la riproduzione su monitor TV.

i NOTE

- Prima di poter utilizzare le impostazioni di un file di immagine personalizzata salvato su una scheda, è necessario copiare il file sulla videocamera (📖 101).
- Le modalità di ripresa non si possono utilizzare quando è attivata la registrazione a infrarossi.

Informazioni sulle curve di gamma logaritmiche (impostazioni Canon Log 3)

- Queste curve di gamma richiedono elaborazione in postproduzione. Sono concepite per sfruttare al meglio le caratteristiche del sensore di imaging, in modo da ottenere livelli di escursione dinamica eccezionali.
- Sono disponibili tabelle LUT applicabili nell'elaborazione in postproduzione. Per le informazioni più aggiornate sulle tabelle LUT disponibili, visitare il sito web Canon del paese di residenza.

Modifica delle impostazioni di immagine personalizzata con il controllo remoto RC-V100 opzionale

- Se alla videocamera è connesso il controllo remoto RC-V100, premendo il pulsante CUSTOM PICT. si aprirà il menu delle impostazioni di immagine personalizzata .
- Se sulla videocamera è selezionato un file immagine personalizzata protetto, non è possibile modificare le impostazioni relative all'immagine personalizzata con il controllo remoto.
- La regolazione delle impostazioni relative all'immagine personalizzata mediante il controllo remoto modificherà le impostazioni registrate nel file immagine personalizzata correntemente selezionato. Se si desidera conservare un file immagine personalizzata importante, è necessario copiarlo in anticipo sulla scheda, oppure selezionare un file immagine personalizzata che può essere modificato.



Modifica delle impostazioni del file immagine personalizzata

Le caratteristiche di immagine del file di immagine personalizzata si possono modificare. I file di immagine personalizzata si possono anche rinominare, proteggere e ripristinare. Prima di modificare un file di immagine personalizzata, rimuovere la protezione.



Regolazione dei parametri di immagine

- 1 Selezionare .
- 2 Selezionare il parametro di immagine da regolare.
 - Per maggiori dettagli sulle varie impostazioni, consultare *Impostazioni immagine personalizzata disponibili* (📖 102).
- 3 Regolare secondo le esigenze.



Rinomina di file immagine personalizzata

- 1 Selezionare [Rinomina].
 -   [Rinomina]
- 2 Digitare il nome del file (8 caratteri alfanumerici) e poi selezionare [OK].
 - Per maggiori dettagli su come digitare i caratteri, consultare *Utilizzo della tastiera virtuale su schermo* (📖 100).

Protezione di file immagine personalizzata

- 1 Selezionare [Protezione].
 -   [Protezione]
- 2 Selezionare [Protezione] o [Togli protezione].
 - Accanto al nome di un file protetto apparirà .



Ripristino dei file immagine personalizzata

- 1 Selezionare [Ripristino].
  [Ripristino]
- 2 Selezionare un'opzione di ripristino e poi [OK].

100

Utilizzo della tastiera virtuale su schermo

- 1 Toccare i tasti sullo schermo per specificare il testo desiderato.



- Per spostare il cursore, toccare []/[].
- Per passare dai caratteri numerici/speciali ai caratteri alfabetici, toccare [123].
- Per cancellare il carattere a sinistra del cursore, toccare [].
- Per passare alle maiuscole, toccare [A/a]. Quando è visualizzata la tastiera numerica, con [#%?] si passa dai caratteri speciali del gruppo 1 a quelli del gruppo 2.
- Quando si inseriscono password o altri dati riservati, per maggior sicurezza ogni carattere verrà sostituito da un “●” un istante dopo la digitazione.



Caratteri in uso/limite caratteri

- 2 Dopo aver specificato il testo desiderato, toccare [OK].

Visualizzazione delle impostazioni di immagine personalizzata attuali





- 1 Selezionare **i**.
 - Le varie impostazioni vengono visualizzate su 4 pagine.
- 2 Premere / per passare alla pagina precedente/successiva.
- 3 Selezionare .

Salvare un file di immagine personalizzata

Copiare file di immagine personalizzata

I file di immagine personalizzata si possono copiare dalla videocamera a una scheda e viceversa. Inserire prima nella videocamera una scheda su cui salvare i file immagine personalizzata o la scheda che contiene il file immagine personalizzata che si desidera caricare.

Copia di un file dalla videocamera a una scheda

- 1 Selezionare [Salva].
  [Salva file  su ]  [Salva]
- 2 Selezionare il file di destinazione sulla scheda e quindi [OK].
 - Selezionare un file immagine personalizzata esistente per sovrascriverlo oppure selezionare [Nuovo file] per salvare le impostazioni in un nuovo file immagine personalizzata sulla scheda.
- 3 Quando viene visualizzato il messaggio di conferma, premere SET.

NOTE

- I file di immagine personalizzata sono compatibili esclusivamente con videocamere dello stesso modello.

Sostituzione di un file sulla videocamera con un file di una scheda

- 1 Selezionare [Carica].
[Menu] ➤ [Salva file] [CP] su [B] ➤ [Carica]
- 2 Selezionare il file con le impostazioni che si desidera replicare e quindi [OK].
 - Il file della videocamera verrà sovrascritto con il file proveniente dalla scheda.
- 3 Quando viene visualizzato il messaggio di conferma, premere SET.

Inserire un file di immagine personalizzata nelle clip (modalità CAMERA)

Durante la registrazione in formato XF-AVC dopo aver configurato impostazioni di immagine personalizzata, è possibile incorporare il file di immagine personalizzata nei metadati e salvarlo insieme alle clip.

Selezionare [Menu] ➤ [Configuraz. registraz.] ➤ [Aggiungi file] [CP] ➤ [ON] Acceso).

Impostazioni immagine personalizzata disponibili

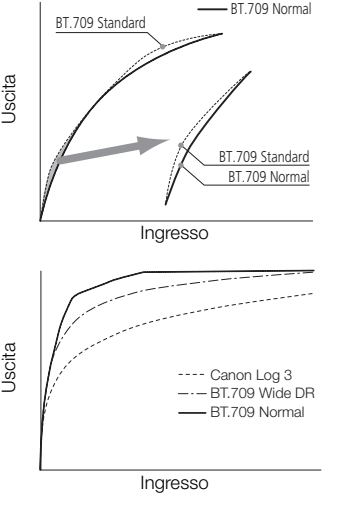
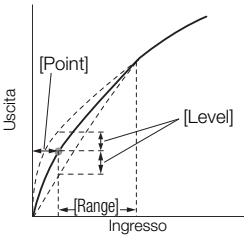
Voci di menu	Opzioni / altre informazioni
<p>[Gamma/Color Space]</p> 	<p>[Canon Log 3 / BT.709], [BT.709 Wide DR / BT.709], [BT.709 Normal / BT.709], [BT.709 Standard / BT.709], [EOS Std. / BT.709]</p> <p>Combinazione delle impostazioni di curva di gamma e spazio colore che modifica l'aspetto generale e lo spazio colore dell'immagine.</p> <p>Curva di gamma [Canon Log 3]: curva di gamma logaritmica che richiede elaborazione di immagine in postproduzione. [BT.709 Wide DR]: curva di gamma con un'escursione dinamica molto ampia. Ottimizzata per la riproduzione su schermi TV. [BT.709 Normal]: immagine standard per la riproduzione su schermi TV. [BT.709 Standard]: impostazione adatta alla riproduzione su schermi TV. Rispetto all'impostazione [BT.709 Normal] crea una gradazione di nero più fedele nelle ombre (zone scure nell'immagine). [EOS Std.]: è simile al look di una videocamera con obiettivo EOS intercambiabile e con stile di immagine impostato su [Standard]. Il contrasto è maggiore rispetto all'impostazione [BT.709 Normal].</p> <p>Spazio colore [BT.709]: spazio colore standard compatibile con le specifiche tecniche ITU-R BT.709.</p>
<p>[Color Matrix]</p>	<p>[Neutral], [Production Camera], [EOS Std.], [Video]</p> <p>La matrice di colore modifica la tonalità di colore generale dell'immagine. [Neutral]: riproduce colori neutri. [Production Camera]: riproduce colori più appropriati per produzioni cinematografiche. [EOS Std.]: è simile al look di una videocamera con obiettivo EOS intercambiabile e con stile di immagine impostato su [Standard]. [Video]: riproduce i colori con contrasto adatto alla trasmissione televisiva.</p>
<p>[Black]</p> <p>[Master Pedestal]</p> <p>[Master Black Red], [Master Black Green], [Master Black Blue]</p>	<p>Da -50 a +50 (±0)</p> <p>Incrementa o decrementa il livello di nero. Valori più alti rendono più luminose le aree scure ma diminuiscono il contrasto. Questa impostazione non è disponibile quando il componente della curva di gamma di [Gamma/Color Space] è impostato su [Canon Log 3].</p> <p>Da -50 a +50 (±0)</p> <p>Queste impostazioni correggono la dominante di colore nel nero. Queste impostazioni non sono disponibili quando il componente della curva di gamma di [Gamma/Color Space] è impostato su [Canon Log 3].</p>
<p>[Black Gamma]</p> <p>[Level]</p> <p>[Range], [Point]</p> 	<p>Da -50 a +50 (±0)</p> <p>Da -20 a +50 (±0)</p> <p>Queste impostazioni agiscono sulla porzione inferiore della curva di gamma (le aree scure dell'immagine). Queste impostazioni sono disponibili solo quando il componente della curva di gamma dell'impostazione [Gamma/Color Space] è impostato su una delle opzioni [BT.709 Normal], [BT.709 Standard] o [EOS Std.]. [Level]: alza o abbassa la sezione inferiore della curva di gamma. [Range]: seleziona l'intervallo di regolazione dal punto [Point] selezionato. [Point]: determina la forma della parte inferiore della curva di gamma.</p>

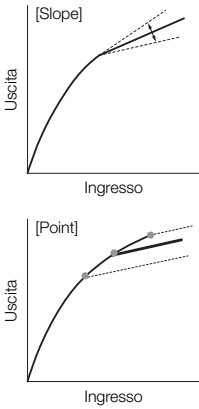
Voci di menu	Opzioni / altre informazioni
[Low Key Saturation]	
[Activate]	[On], [Off] Impostare questa voce su [On] per abilitare la regolazione della saturazione del colore nelle aree scure con l'impostazione [Level].
[Level]	Da -50 a +50 (±0) Specifica il livello di saturazione dei colori nelle aree scure.
[Knee]	
[Activate]	[On], [Off] Impostare questa voce su [On] per abilitare la regolazione del punto di knee con le impostazioni elencate di seguito. Queste impostazioni sono disponibili solo quando il componente della curva di gamma dell'impostazione [Gamma/Color Space] è impostato su una delle opzioni [BT.709 Normal] o [BT.709 Standard].
[Automatic]	[On], [Off]
[Slope]	Da -35 a +50 (±0)
[Point]	Da 50 a 109 (95)
[Saturation]	Da -10 a +10 (±0)
	<p>Queste impostazioni agiscono sulla porzione superiore della curva di gamma (le alte luci dell'immagine). Comprimendo le alte luci, è possibile evitare che parti dell'immagine vengano sovraesposte.</p> <p>[Automatic]: impostare questa voce su [On] per abilitare la regolazione automatica delle opzioni [Knee].</p> <p>[Slope]: determina la pendenza della curva di gamma sopra il punto knee.</p> <p>[Point]: imposta il punto knee della curva di gamma.</p> <p>[Saturation]: regola la saturazione del colore nelle alte luci.</p>
[Sharpness]	
[Level]	Da -10 a +50 (±0) Imposta il livello di nitidezza del segnale di uscita video e del segnale registrato.
[Detail Frequency]	Da -8 a +8 (±0) Imposta la frequenza centrale della nitidezza orizzontale. Maggiore il valore, maggiore la frequenza e, di conseguenza, la nitidezza.
[Coring Level]	Da -30 a +50 (±0) Imposta il livello di correzione degli artefatti causati da livelli di nitidezza troppo alti (coring). Maggiore il valore, minore la nitidezza applicata ai dettagli più fini, riducendo il rumore.
[Limit]	Da -50 a +50 (±0) Limita il livello di nitidezza applicata.

Voci di menu	Opzioni / altre informazioni
[Noise Reduction]	
[Automatic]	[On], [Off] Impostare su [Acceso] per abilitare la regolazione automatica delle opzioni di [Noise Reduction].
[Spatial Filter]	[Off] , da 1 a 12 Riduce il rumore applicando un effetto di messa a fuoco morbida sull'intera immagine. Se impostato su un valore diverso da [Off], non verranno generate scie o code, ma l'intera immagine avrà un aspetto più "soft".
[Frame Correlation]	[Off] , da 1 a 3 Riduce elementi di disturbo confrontando l'immagine attuale con quella precedente (campo). Se impostato su un valore diverso da [Spento], la risoluzione percepita non cambia, ma i soggetti in movimento potrebbero generare una scia.
[Color Matrix Tuning]	
[Gain]	Da -50 a +50 (±0)
[Phase]	Da -18 a +18 (±0) Queste impostazioni regolano l'intensità di colore ([Gain]) e la fase di colore ([Phase]) della matrice di colore, agendo sulle tonalità di colore dell'intera immagine.
[R-G], [R-B], [G-R], [G-B], [B-R], [B-G]	Da -50 a +50 (±0) Ciascuna matrice modifica la tonalità dell'immagine lungo le gradazioni di colore indicate di seguito, agendo sui toni di colore dell'intera immagine. [R-G]: ciano/verde e rosso/magenta; [R-B]: ciano/blu e rosso/giallo; [G-R]: magenta/rosso e verde/ciano; [G-B]: magenta/blu e verde/giallo; [B-R]: giallo/rosso e blu/ciano; [B-G]: giallo/verde e blu/magenta.
[White Balance]	
[R Gain], [B Gain]	Da -50 a +50 (±0) Queste impostazioni regolano l'entità del bilanciamento del bianco sull'intera immagine modificando l'intensità dei toni rossi ([R Gain]) e dei toni blu ([B Gain]).
[Color Correction]	
[Select Area]	[Off] , [Area A], [Area B], [Area A&B] La videocamera identifica le zone in cui sono presenti determinate caratteristiche di colore (fase colore, chroma, area e livello Y) e le corregge durante la registrazione. È possibile impostare la correzione del colore per due aree diverse (A e B) ed applicare la correzione su una sola di esse ([Area A] o [Area B]) o su entrambe ([Area A&B]). Mentre è attivata la correzione del colore, le parti dell'immagine in cui non sono state rilevate le caratteristiche specificate per l'area A o B appariranno prive di colore sullo schermo o nell'uscita dai terminali (salvo il caso in cui si regolino le impostazioni [Revision Level]/[Revision Phase]).
[Area A Setting Phase], [Area B Setting Phase]	Da 0 a 31 (0) Queste impostazioni determinano la fase di colore dell'area da correggere (rispettivamente A o B).
[Area A Setting Chroma], [Area B Setting Chroma], [Area A Setting Area], [Area B Setting Area], [Area A Setting Y Level], [Area B Setting Y Level]	Da 0 a 31 (16) Queste impostazioni determinano le seguenti caratteristiche di colore dell'area da correggere (rispettivamente A o B). [Area A Setting Chroma], [Area B Setting Chroma]: saturazione di colore. [Area A Setting Area], [Area B Setting Area]: gamma di colore. [Area A Setting Y Level], [Area B Setting Y Level]: luminosità.
[Area A Revision Level], [Area B Revision Level]	Da -50 a +50 (±0) Queste impostazioni regolano l'entità della correzione applicata alla saturazione del colore nell'area da correggere (rispettivamente A o B).
[Area A Revision Phase], [Area B Revision Phase]	Da -18 a +18 (±0) Queste impostazioni regolano l'entità della correzione applicata alla fase di colore nell'area da correggere (rispettivamente A o B).

Voci di menu	Opzioni / altre informazioni
[Other Functions]	
[Over 100%]	<p>[Through], [Press], [Clip]</p> <p>Determina la modalità di gestione dei segnali con un livello superiore a 100%. Questa impostazione non è disponibile quando il componente della curva di gamma dell'impostazione [Gamma/Color Space] è impostato su una delle opzioni [Canon Log 3] o [EOS Std.].</p> <p>[Through]: lascia il segnale invariato.</p> <p>[Press]: i segnali di livello fino a 108% sono compressi al 100%.</p> <p>[Clip]: taglia il segnale a 100%.</p>

 NOTE

- In base ad altre impostazioni di menu, non è sempre possibile ottenere l'effetto immagine desiderato, anche dopo aver modificato le impostazioni di immagine personalizzata.
- Quando alla videocamera è connesso un controllo remoto RC-V100 opzionale e la funzione di immagine personalizzata è attivata (📖 98), con i pulsanti e le ghiera del controllo remoto si possono modificare le seguenti impostazioni di immagine personalizzata.
 - [Black] ➤ [Master Pedestal], [Master Black Red], [Master Black Blue]
 - [Black Gamma] ➤ [Level]
 - [Knee] ➤ [Automatic], [Slope], [Point] (solo se [Knee] ➤ [Activate] è impostato su [On])
 - [Sharpness] ➤ [Level]
 - [White Balance] ➤ [R Gain], [B Gain]

Salvare e caricare impostazioni di menu

Dopo averle configurate secondo le proprie esigenze, le impostazioni dei vari menu possono essere salvate su una scheda SD. I file con le impostazioni di menu si possono salvare e caricare solo con la scheda SD B. Queste impostazioni possono essere caricate in un secondo momento o su un'altra videocamera XA70 / XA75 in modo da poterla utilizzare nello stesso modo.

Modalità operative: **CAMERA** **MEDIA** | **AUTO** **M** | **MP4** **XF-AVC**

Salvare impostazioni di menu

1 Inserire nell'alloggiamento B la scheda SD su cui si desiderano salvare le impostazioni di menu.

2 Selezionare [Salva].

MENU ➤ [Y] [3] Configura sistema] ➤ [Backup menu/CP] [B] ➤ [Salva]

3 Selezionare [Sì].

- Le impostazioni di menu della videocamera verranno salvate sulla scheda. Se le impostazioni di menu sono state salvate in precedenza, il vecchio file verrà sovrascritto dalle impostazioni di menu correnti.

4 Quando viene visualizzato il messaggio di conferma, selezionare [OK].

Caricare impostazioni di menu

1 Inserire nello slot SD B della videocamera la scheda che contiene il file con le impostazioni di menu.

2 Selezionare [Carica].

MENU ➤ [Y] [3] Configura sistema] ➤ [Backup menu/CP] [B] ➤ [Carica]

3 Selezionare [Sì].

- Le impostazioni di menu della videocamera saranno sostituite dalle impostazioni salvate sulla scheda. Lo schermo si scurirà momentaneamente e la videocamera si riavvierà.

NOTE

- Quando si caricano le impostazioni di menu con questa operazione, i file di immagine personalizzata verranno sempre sovrascritti, anche se protetti.

Riproduzione

Questa sezione descrive come riprodurre clip e foto. Per maggiori dettagli sulla riproduzione delle registrazioni su un monitor esterno, consultare *Collegamento a un monitor esterno* (📖 117).

Modalità operative: **CAMERA** **MEDIA** | **AUTO** **M** | **MP4** **XF-AVC**

Schermata indice per riproduzioni

1 Impostare il selettore di avvio su MEDIA.

- La videocamera passa in modalità **MEDIA** e viene visualizzata la schermata indice delle clip.

2 Cercare la clip che si desidera riprodurre.

- Per cercare in altre pagine indice, scorrere a sinistra/destra o toccare [◀]/[▶].
- Per vedere foto o riprodurre registrazioni sull'altra scheda, cambiare schermata indice.

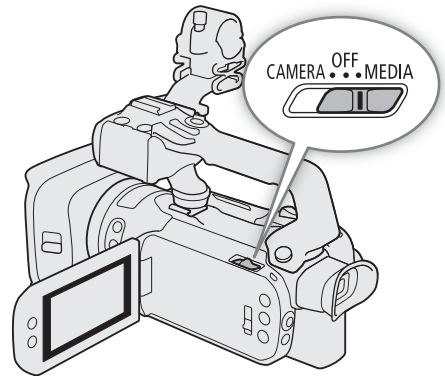

- | | |
|--|--|
| <p>1 : schermata indice delle clip,
: schermata indice delle foto.</p> <p>2 Visualizzare la pagina indice successiva/
precedente.
Si può anche trascinare il dito verso sinistra/
destra sullo schermo.</p> <p>3 Pulsante della schermata indice: selezionare per
cambiare schermata indice.</p> | <p>4 Pulsante [FUNC]: operazioni con clip/foto
(📖 111).</p> <p>5 Solo clip MP4/foto: nome della cartella. Le ultime
quattro cifre indicano la data di registrazione
(1103 = 3 novembre).</p> <p>6 Solo per le clip: informazioni clip (📖 110).</p> |
|--|--|

Cambiare schermata indice

Cambiando schermata indice si possono riprodurre registrazioni di tipo diverso (📹 clip o 📷 foto), clip di formato differente (MP4 MP4 o XF-AVC XF-AVC) o registrazioni su un'altra scheda (A o B).

Selezionare il pulsante della schermata indice e poi selezionare la schermata indice desiderata.

Riproduzione delle registrazioni

1 Nella schermata indice, toccare la miniatura della registrazione desiderata.

- **Clip:** la riproduzione avrà inizio dalla clip selezionata e continuerà fino alla fine dell'ultima clip nella schermata indice.

Foto: la foto selezionata verrà visualizzata. Per vedere altre foto, trascinare il dito verso sinistra/destra.

2 Toccare lo schermo per visualizzare i comandi della riproduzione.

- Durante la riproduzione di video o foto, i relativi comandi scompariranno automaticamente dopo qualche secondo. In pausa di riproduzione video, toccare nuovamente lo schermo per nascondere i comandi di riproduzione.

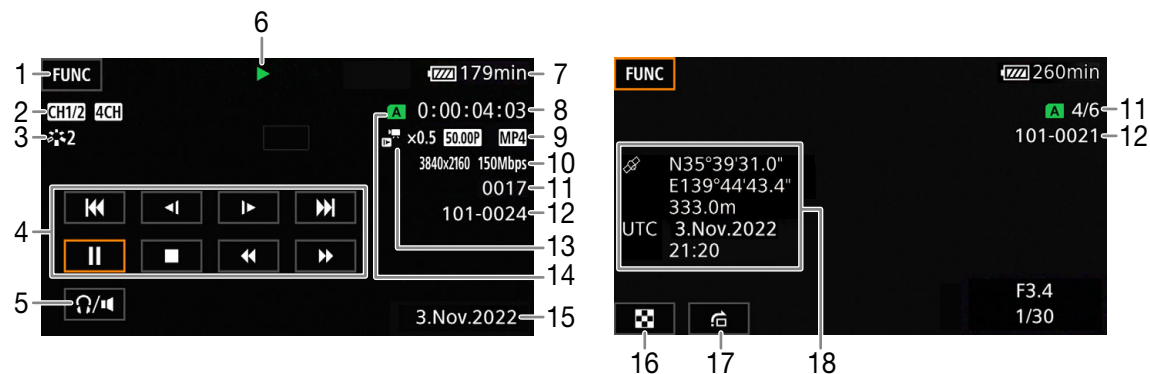

- 1 Pulsante [FUNC]: operazioni con clip/foto (📖 111)
- 2 Canali uscita audio (📖 120), formato audio MP4 (📖 78)
- 3 Look (📖 74) / Immagine personalizzata (📖 98)
- 4 Comandi riproduzione clip (📖 109)
- 5 Volume (📖 110)
- 6 Riproduzione clip (📖 109)
- 7 DC IN / Carica residua della batteria (📖 42)
- 8 Time code (📖 75)
- 9 Velocità dei fotogrammi (📖 45) e formato video (📖 45)

- 10 Risoluzione e bit rate (📖 45)
- 11 Clip: numero clip
Foto: numero foto/totale foto
- 12 Solo clip MP4/foto: numero file (📖 129)
- 13 Velocità ralenti/veloce (📖 47)
- 14 Scheda SD da riprodurre (📖 108)
- 15 Codice dati (📖 128)
- 16 Ritorno alla schermata indice delle foto
- 17 Salta immagini (📖 109)
- 18 Informazioni GPS* (📖 92)

* Solo se il ricevitore GPS GP-E2 opzionale era in uso quando è stata registrata la foto.

! IMPORTANTE

- Potrebbe non essere possibile riprodurre con la videocamera i filmati registrati su una scheda SD con un altro dispositivo.
- I seguenti file di immagine potrebbero non essere visualizzati correttamente.
 - Immagini non registrate con questa videocamera.
 - Immagini modificate su un computer.
 - Immagini i cui nomi dei file sono stati cambiati.

i NOTE

- Con l'impostazione **MENU** ➤ [] Configura riproduzione ➤ [Codice dati] si può disattivare la visualizzazione di data e ora di registrazione o modificare le informazioni da mostrare. L'icona nel nome dell'impostazione e le opzioni disponibili variano in base al tipo di registrazione riprodotta.
- A seconda delle condizioni di registrazione, durante la riproduzione potrebbero verificarsi brevi interruzioni di immagine o sonoro tra le clip.

Comandi di riproduzione

Utilizzando i comandi su schermo sono disponibili i seguenti tipi di riproduzione. Se si utilizza il joystick, premerlo per selezionare il pulsante desiderato e poi ancora una volta per confermare.

Comandi riproduzione clip

Tipo di riproduzione	Operazione	Icone su schermo
Riproduzione veloce*	Durante la riproduzione, selezionare [◀◀] / [▶▶]. • Selezionare ripetutamente per aumentare la velocità di riproduzione di circa 5x → 15x → 60x rispetto alla velocità normale. • Selezionando [▶] durante la riproduzione, si torna alla velocità normale.	x00▶▶ ◀◀x00
Riproduzione lenta*	Selezionare [◀] / [▶]. • Selezionare ripetutamente per aumentare la velocità di riproduzione di circa 1/4 → 1/8 rispetto alla velocità normale.	x1/0▶▶ ◀◀x1/0
Fotogramma indietro/avanti*	Durante la riproduzione, selezionare [◀◀] / [▶▶].	◀◀ ▶▶
Saltare all'inizio della clip attuale	Selezionare [◀◀◀].	—
Saltare all'inizio della clip precedente	Selezionare [◀◀◀] due volte (toccando due volte).	—
Saltare all'inizio della clip successiva	Selezionare [▶▶▶].	—
Sospendere/riavviare la riproduzione.	Durante la riproduzione, selezionare [⏏] per sospendere. Selezionando [▶] durante la riproduzione, si torna alla riproduzione normale.	⏏ ▶
Arrestare la riproduzione	Selezionare [■] per arrestare la riproduzione e tornare alla schermata indice.	—

* Durante questa modalità di riproduzione non c'è audio.

Comandi riproduzione foto

Tipo di riproduzione	Operazione
Ritorno alla schermata indice delle foto	Selezionare [📄].
Saltare foto	Selezionare [👉] la barra di scorrimento. Selezionare [◀] / [▶] o trascinare il dito lungo la barra per trovare la foto desiderata. Selezionando [👉] si torna alla visualizzazione per singole foto.

i NOTE

- Durante la riproduzione veloce/lenta, l'immagine può presentare qualche anomalia (riquadri, strisce, ecc.).





- La velocità indicata sullo schermo è approssimativa.
- La riproduzione lenta all'indietro risulterà come una riproduzione continua all'indietro per fotogramma.

Regolazione del volume

Durante la riproduzione, l'audio verrà emesso dall'altoparlante mono incorporato. Collegando le cuffie al terminale  (cuffie) si può ascoltare l'audio in stereo.



1 Durante la riproduzione, toccare lo schermo per visualizzare i comandi della riproduzione.

2 Selezionare []/.

3 Selezionare []/] o []/] per regolare il volume e poi selezionare [].



- È anche possibile trascinare il dito lungo la rispettiva barra del volume.

NOTE

- È possibile selezionare i canali dell'audio in uscita dal terminale  (cuffie) e dall'altoparlante incorporato ( 120).







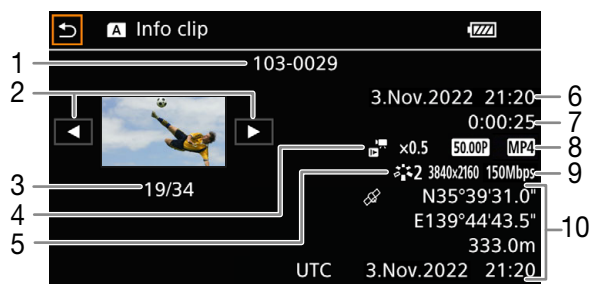

Visualizzazione delle informazioni delle clip

1 Selezionare [] nella schermata indice delle clip e poi selezionare la clip desiderata.

- La schermata [Info clip] verrà visualizzata.
- Selezionare [] / [] per visualizzare le informazioni della clip precedente/successiva.

2 Selezionando due volte [] si torna alla schermata indice.



- | | | | |
|---|--|----|---|
| 1 | Numero file (clip MP4,  129) | 6 | Data e ora dell'inizio della registrazione |
| | Nome del file della clip (clip XF-AVC,  39) | 7 | Durata della clip |
| 2 | Visualizza le informazioni relative alla clip precedente/successiva | 8 | Velocità dei fotogrammi ( 45) e formato video ( 45) |
| 3 | Numero clip/totale clip | 9 | Risoluzione e bit rate ( 45) |
| 4 | Velocità rallenti/veloce ( 47) | 10 | Informazioni GPS* ( 92) |
| 5 | Look ( 74) / Immagine personalizzata ( 98) | | (luogo all'inizio della registrazione) |

* Solo se il ricevitore GPS GP-E2 opzionale era in uso quando è stata registrata la clip.

Operazioni con clip e foto

Eliminazione di clip e foto

Le clip e le foto che non si desidera conservare possono essere eliminate.

Modalità operative: **CAMERA** **MEDIA** | **AUTO** **M** | **MP4** **XF-AVC**

111

Eliminazione di clip e foto dalla schermata indice

- 1 Aprire la schermata indice desiderata (📖 107).
 - Per eliminare tutte le clip MP4 o le foto registrate nello stesso giorno (salvate nella stessa cartella), trascinare il dito verso sinistra/destra finché non appare una clip MP4 o foto da eliminare.
- 2 Selezionare [Elimina].
[FUNC] ➡ [Elimina]
- 3 Selezionare l'opzione desiderata e poi [Si].
 - Scegliendo [Seleziona], prima di selezionare [Si], attenersi alla procedura seguente per selezionare le singole registrazioni da eliminare.
 - Per interrompere l'operazione in corso, selezionare [Stop]. Alcune registrazioni, tuttavia, potrebbero venire eliminate ugualmente.
- 4 Quando viene visualizzato il messaggio di conferma, selezionare [OK].

Per selezionare singole registrazioni

- 1 Selezionare le singole clip/foto da eliminare.
 - Il segno ✓ comparirà sulle registrazioni selezionate. Il numero complessivo di clip/foto selezionate appare accanto all'icona ☑.
 - Per rimuovere il segno da una clip o una foto selezionata, selezionarla. Per rimuovere tutti i segni contemporaneamente, selezionare [Rimuovi tutto] ➡ [Si].
- 2 Dopo aver selezionato tutte le registrazioni desiderate, selezionare [OK].

Opzioni

<Nome della cartella>:

tutte le clip MP4 o le foto registrate in un determinato giorno vengono eliminate. Le ultime quattro cifre nel nome della cartella sul pulsante indicano la data di registrazione (1103 = 3 novembre).

[Seleziona]: si selezionano le singole clip/foto da eliminare.

[Tutte le clip], [Tutte le immagini]:
tutte le clip o le foto vengono eliminate.

Eliminazione di una clip

- 1 Riprodurre la clip desiderata (📖 108).
- 2 Toccare lo schermo per visualizzare i comandi della riproduzione e poi eliminare la clip.
[II] ➡ [FUNC] ➡ [Elimina] ➡ [Si]
- 3 Quando viene visualizzato il messaggio di conferma, selezionare [OK].

Eliminazione di un'immagine singola

- 1 Riprodurre la foto desiderata (📖 108).
- 2 Toccare lo schermo per visualizzare i comandi della riproduzione e poi eliminare la foto.
[FUNC] ➤ [Elimina] ➤ [🗑️ Continua] ➤ [Sì]
- 3 Trascinare il dito verso sinistra/destra per selezionare un'altra foto da eliminare oppure selezionare [X].

! IMPORTANTE

- **Fare molta attenzione quando si eliminano le registrazioni. Una volta cancellate, non potranno più essere recuperate.**
- Prima di eliminare registrazioni importanti, salvarne una copia (📖 123).

i NOTE

- Le foto protette con altri dispositivi non possono essere eliminate con questa videocamera.
- Per eliminare tutti le registrazioni e ottenere nuovamente tutto lo spazio registrabile disponibile può essere preferibile inizializzare la scheda (📖 35).

Taglio delle clip MP4

Le clip MP4 si possono tagliare eliminandone l'intera parte fino a un determinato punto oppure a partire da un determinato punto.

Modalità operative: CAMERA MEDIA | AUTO M | MP4 XF-AVC

- 1 Riprodurre la clip desiderata (📖 108).
- 2 Toccare lo schermo per visualizzare i comandi della riproduzione e poi aprire la schermata per tagliarla.
[II] ➤ [FUNC] ➤ [Taglia]
- 3 Portare la clip a un punto preciso, se necessario.
 - Il punto in cui la clip verrà tagliata è indicato dal segno ∟.
 - I comandi della riproduzione appariranno sullo schermo (📖 109). Eventualmente usare modalità di riproduzione speciali per individuare il punto desiderato.
- 4 Selezionare le opzioni di taglio desiderate e tagliare la clip.
[Taglia] ➤ [Taglia inizio] o [Taglia fine] ➤ [Nuovo file] o [Sovrascrivere]
 - Con il primo set di opzioni si può scegliere di tagliare prima o dopo il segno ∟.
Con il secondo set di opzioni si può scegliere di salvare la clip tagliata come nuova clip o sovrascrivendo quella esistente.
 - Se è stato selezionato [Nuovo file], selezionando [Stop] e poi [OK] si potrà interrompere l'operazione in corso.

i NOTE

- Nella schermata dell'indice, le clip tagliate con l'opzione [Taglia inizio] appariranno con un'icona speciale per la riproduzione invece che con la miniatura.
- Nella schermata per il taglio, il pulsante fotogramma indietro/avanti salterà secondo intervalli di un fotogramma. I punti adatti al taglio sono staccate di 1 GOP (circa 0,5 secondi).
- Le clip vengono tagliate all'inizio/fine del gruppo di immagini (GOP) in cui si trova il fotogramma contrassegnato con il segno.

Copia di clip e foto

Clip e foto si possono copiare da una scheda all'altra.

Modalità operative: **CAMERA** **MEDIA** | **AUTO** **M** | **MP4** **XF-AVC**

Copia di clip e foto dalla schermata indice

- 1 Aprire la schermata indice desiderata (📖 107).
 - Per copiare tutte le clip MP4 o le foto registrate nello stesso giorno (salvate nella stessa cartella), trascinare il dito verso sinistra/destra finché non appare una clip MP4 o foto da copiare.
- 2 Selezionare [Copia [A] ➔ [B]] o [Copia [B] ➔ [A]].
[FUNC] ➡ [Copia [A] ➔ [B]] o [Copia [B] ➔ [A]]
- 3 Selezionare l'opzione desiderata e poi [Si].
 - Scegliendo [Seleziona], prima di selezionare [Si], attenersi alla procedura seguente per selezionare le singole registrazioni da copiare.
 - Per interrompere l'operazione in corso, selezionare [Stop].
- 4 Quando viene visualizzato il messaggio di conferma, selezionare [OK].

Per selezionare singole registrazioni

- 1 Toccare le singole clip/foto da copiare.
 - Il segno ✓ comparirà sulle registrazioni selezionate. Il numero complessivo di clip/foto selezionate appare accanto all'icona .
 - Per rimuovere il segno da una clip o una foto selezionata, selezionarla. Per rimuovere tutti i segni contemporaneamente, selezionare [Rimuovi tutto] ➡ [Si].
- 2 Dopo aver selezionato tutte le registrazioni desiderate, selezionare [OK].

Opzioni

<Nome della cartella>:

tutte le clip MP4 o le foto registrate in un determinato giorno vengono copiate. Le ultime quattro cifre nel nome della cartella sul pulsante indicano la data di registrazione (1103 = 3 novembre).

[Seleziona]: si selezionano le singole clip o foto da copiare.

[Tutte le clip], [Tutte le immagini]: tutte le clip o le foto vengono copiate.

Copia di un'immagine singola

- 1 Riprodurre la foto desiderata (📖 108).
- 2 Toccare lo schermo per visualizzare i comandi della riproduzione e poi copiare la foto.
[FUNC] ➡ [Copia [A] ➔ [B]] o [Copia [B] ➔ [A]] ➡ [📄 Continua] ➡ [Si]
- 3 Trascinare il dito verso sinistra/destra per selezionare un'altra foto da copiare oppure selezionare [X].

 NOTE

- Nei seguenti casi, non sarà possibile copiare le registrazioni:
 - Se il coperchio degli alloggiamenti delle schede è aperto.
 - Se il selettore LOCK sulla scheda di destinazione è impostato per impedire la scrittura.
 - Se non è possibile numerare un file ( 129) perché la scheda di destinazione contiene il massimo di cartelle e file.
- Se lo spazio sulla scheda di destinazione non è sufficiente, prima che l'operazione venga interrotta verranno copiate quante più immagini possibile.
- I file video stream che superano i 4 GB non si possono copiare su schede SDHC.

Configurazione dell'uscita video

Il segnale video in uscita dal terminale SDI OUT (solo **XA75**) e HDMI™ OUT dipende dalla configurazione video della clip e da varie impostazioni di menu. Il segnale video in uscita dal terminale HDMI OUT può anche cambiare a seconda delle prestazioni del monitor collegato.

XA75 La videocamera non può mandare segnali in uscita al terminale SDI OUT e al terminale HDMI OUT simultaneamente.

Modalità operative: **CAMERA** **MEDIA** | **AUTO** **M** | **MP4** **XF-AVC**

Configurazione dell'uscita video (registrazione)

Configurazione video registrazione		Modalità di scansione ¹	Risoluzione massima in uscita ²	Configurazione dell'uscita video			
Risoluzione	Velocità fotogrammi			Risoluzione	Velocità fotogrammi	Campionamento del colore	
3840x2160	25.00P	P	1920x1080	1920x1080	Come nella registrazione	YCbCr 4:2:2 8 bit	
			1280x720 (50.00P)	1280x720	50.00P		
		PsF	—	1920x1080	Uscita HDMI: 50.00i XA75 Uscita SDI: 25.00PsF/50.00i		
1920x1080	50.00P	P	1920x1080	1920x1080 720x576 ³	50.00P	YCbCr 4:2:2 10 bit	
			1280x720 (50.00P)	1280x720			
		PsF	—	1920x1080	50.00i		
	25.00P	P	1920x1080	1920x1080	Come nella registrazione		
			1280x720 (50.00P)	1280x720	50.00P		
	50.00i ⁴	—	P	1920x1080	1920x1080		Uscita HDMI: 50.00i XA75 Uscita SDI: 25.00PsF/50.00i
				1280x720 (50.00P)	1280x720		50.00P

¹ **MENU** ➤ [**☑** Configura display] ➤ [SDI/HDMI modalità scan] (**XA75**) o [Modalità di scansione HDMI] (**XA70**) (☐ 119).

² Uscita HDMI: **MENU** ➤ [**☑** Configura display] ➤ [Risoluz. max. HDMI],

XA75 Uscita SDI: **MENU** ➤ [**☑** Configura display] ➤ [Uscita SDI] (☐ 118, 117).

³ Uscita solo HDMI. Il segnale in uscita cambia automaticamente a seconda delle prestazioni del monitor collegato.

⁴ Solo clip XF-AVC.

Configurazione dell'uscita video (riproduzione)

Configurazione video registrazione		Modalità di scansione ¹	Risoluzione massima in uscita ²	Configurazione dell'uscita video		
Risoluzione	Velocità fotogrammi			Risoluzione	Velocità fotogrammi	Campionamento del colore
3840x2160	25.00P	P	3840x2160 ³	3840x2160 ³	Come nella registrazione ³	YCbCr 4:2:2 8 bit ⁴
			1920x1080	1920x1080	Come nella registrazione	
			1280x720 (50.00P)	1280x720	50.00P	
		PsF	—	1920x1080	Uscita HDMI: 50.00i XA75 Uscita SDI: 25.00PsF/50.00i	
1920x1080	50.00P 25.00P	P	3840x2160 ³	1920x1080 ³	Come nella registrazione ³	
			1920x1080	1920x1080	Come nella registrazione	
			1280x720 (50.00P)	1280x720	50.00P	
		PsF	—	1920x1080	Uscita HDMI: 50.00i XA75 Uscita SDI: 25.00PsF/50.00i	
	50.00i ⁵	—	3840x2160 ³	1920x1080 ³	50.00i ³	
			1920x1080	1920x1080	50.00i	
			1280x720 (50.00P)	1280x720	50.00P	

¹ MENU ➤ [Configura display] ➤ [SDI/HDMI modalità scan] (**XA75**) o [Modalità di scansione HDMI] (**XA70**) (□ 119).

² Uscita HDMI: MENU ➤ [Configura display] ➤ [Risoluz. max. HDMI],

XA75 Uscita SDI: MENU ➤ [Configura display] ➤ [Uscita SDI] (□ 118, 117).

³ Uscita solo HDMI.

⁴ I video YCbCr 4:2:0 registrati sulla scheda vengono emessi come segnale YCbCr 4:2:2.

⁵ Solo clip XF-AVC.

Collegamento a un monitor esterno

Per collegare la videocamera a un monitor esterno (per controllare o riprodurre una registrazione), usare il terminale HDMI OUT (solo **XA70**) o il terminale della videocamera corrispondente a quello che si desidera usare sul monitor (solo **XA75**). Dopodiché selezionare la configurazione del segnale video in uscita.

Modalità operative: **CAMERA** **MEDIA** | **AUTO** **M** | **MP4** **XF-AVC**

Schema di connessione

Si consiglia di alimentare la videocamera da una presa di corrente tramite l'adattatore di alimentazione USB.

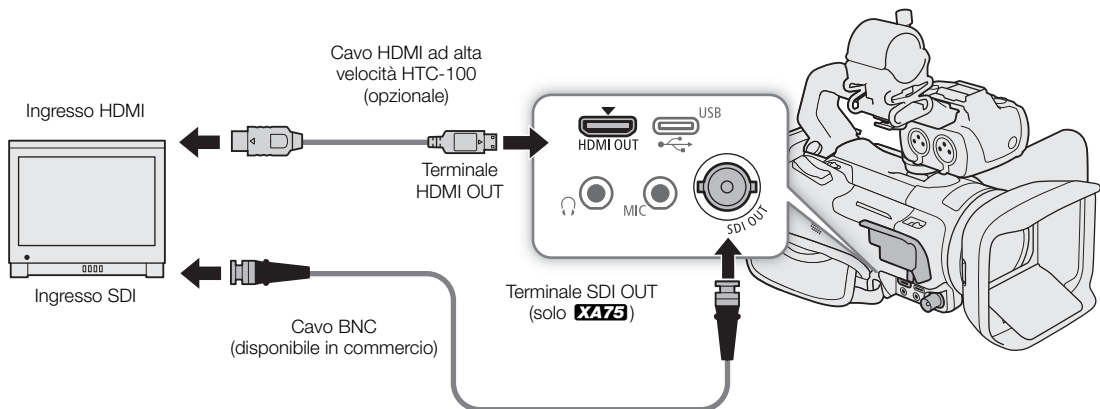

XA75 Utilizzo del terminale SDI OUT

Il segnale digitale in uscita dal terminale SDI OUT include segnale video, segnale audio (fino a 4 canali), time code e segnale dei comandi di registrazione. È possibile anche emettere le indicazioni su schermo della videocamera (📖 131).

1 Selezionare [Terminale di uscita].

MENU ➤ [**1**] Configura display ➤ [Terminale di uscita]

2 Selezionare [**SDI**] SDI] e poi [**↵**].

3 Selezionare [Uscita SDI].

MENU ➤ [**1**] Configura display ➤ [Uscita SDI]

4 Selezionare l'opzione desiderata e poi [**↵**].

5 Selezionare [Mappatura 3G-SDI].

MENU ➤ [**1**] Configura display ➤ [Mappatura 3G-SDI]

6 Selezionare l'opzione desiderata e poi [**X**].

- Si può selezionare un segnale di emissione video compatibile con il livello A o il livello B dello standard SMPTE ST 425-1.

i NOTE

- La videocamera non può mandare segnali in uscita ai terminali SDI OUT e HDMI OUT simultaneamente.
- Quando la registrazione rallentata o accelerata è attivata, il segnale del time code non verrà emesso dal terminale SDI OUT.
- Impostando **MENU** ➤ [📷 Configuraz. registraz.] ➤ [Comando reg] su [**ON** Acceso] è possibile utilizzare il pulsante REC della videocamera per gestire anche le registrazioni effettuate con registratori esterni compatibili con i comandi di registrazione e collegati al terminale SDI OUT.

Utilizzo del terminale HDMI OUT

Il segnale digitale in uscita dal terminale HDMI OUT include segnale video e segnale audio. È possibile anche emettere time code e indicazioni su schermo della videocamera (📖 131).

Il segnale audio viene emesso in uscita in formato PCM lineare a 2 canali (16 bit, campionamento a 48 kHz). Quando si registrano o si riproducono clip a 4 canali audio, si possono selezionare i canali da emettere (📖 120).

1 Solo **XA75**: selezionare [Terminale di uscita].

MENU ➤ [📷 1 Configura display] ➤ [Terminale di uscita]

2 Selezionare [**HDMI** HDMI] e poi [↵].

3 Selezionare [Risoluz. max. HDMI].

MENU ➤ [📷 1 Configura display] ➤ [Risoluz. max. HDMI]

4 Selezionare l'opzione desiderata e poi [↵].

5 Solo in modalità **CAMERA**: per emettere il segnale del time code selezionare [Time code HDMI].

MENU ➤ [📷 3 Configuraz. registraz.] ➤ [Time code HDMI]

6 Selezionare [**ON** Acceso] e poi [X].

i NOTE

- **XA75** La videocamera non può mandare segnali in uscita ai terminali SDI OUT e HDMI OUT simultaneamente.
- Il terminale HDMI OUT sulla videocamera è di sola uscita. Collegarlo al terminale HDMI di un dispositivo esterno potrebbe danneggiare la videocamera.
- Il corretto funzionamento non è garantito quando si collega la videocamera a monitor DVI.
- A seconda del monitor, potrebbe non essere possibile emettere correttamente video. **XA75** In questo caso, tentare utilizzando il terminale SDI OUT.
- Se il monitor collegato non è compatibile con il segnale in uscita dalla videocamera, l'emissione HDMI si arresta.
- Impostando sia **MENU** ➤ [📷 Configuraz. registraz.] ➤ [Comando reg] che [Time code HDMI] su [**ON** Acceso] è possibile utilizzare il pulsante REC della videocamera per gestire anche le registrazioni effettuate con un registratore esterno compatibile con i comandi di registrazione HDMI e collegato al terminale HDMI OUT. Sarà emesso anche il segnale di time code della videocamera.
- Il time code non viene emesso dal terminale HDMI OUT nei seguenti casi:
 - Nella modalità **MEDIA**.
 - Quando il segnale video in uscita è 720x576 / 50.00P.
 - Quando la registrazione rallentata o accelerata è attivata.

Selezione della modalità di scansione del video in uscita

Se si utilizza un dispositivo esterno che non supporta la scansione interlacciata, si può cambiare modalità di scansione del segnale video in uscita dal terminale SDI OUT (solo **XA75**) o HDMI OUT.

1 Selezionare [SDI/HDMI modalità scan] o [Modalità di scansione HDMI].

MENU ➤ [ 1 Configura display] ➤ [SDI/HDMI modalità scan] (**XA75**) o [Modalità di scansione HDMI] (**XA70**)

2 Selezionare l'opzione desiderata e poi [**X**].

Uscita audio

La videocamera può mandare audio in uscita dai terminali SDI OUT (solo **XA75**), HDMI OUT,  (cuffie) o dall'altoparlante incorporato (audio mono; solo modalità **MEDIA**). Quando si registrano o si riproducono clip a 4 canali audio, si possono selezionare i canali da emettere.

Configurazione dell'uscita audio



Formato audio MP4 ¹	Configurazione audio delle clip registrate	Configurazione dell'uscita audio	
		XA75 Terminale SDI OUT	Terminale HDMI OUT ²
[4CH] LPCM 16bit 4CH]	PCM lineare a 4 canali, 16 bit (MP4) / 24 bit (XF-AVC)	PCM lineare a 4 canali, 24 bit	PCM lineare a 2 canali, 16 bit
[2CH] AAC 16bit 2CH]	MPEG-2 AAC LC a 2 canali, bit rate: 256 kbps (MP4)		

¹ **MENU** ➤  Configuraz. registraz.] ➤ [Formato audio **MP4**].

² Si può selezionare la coppia di canali audio da emettere dal terminale.

Modalità operative: **CAMERA** **MEDIA** | **AUTO** **M** | **MP4** **XF-AVC**

Selezione dei canali audio per cuffie o altoparlante

È possibile selezionare i canali dell'audio in uscita dal terminale  (cuffie) ( 86) o dall'altoparlante.

1 Selezionare [Canali monitor].

MENU ➤  **[3]** Configura audio] ➤ [Canali monitor]

2 Selezionare l'opzione desiderata e poi [**X**].

Impostazione	Uscita audio	
	L	R
[CH1/2] CH1/CH2]	CH1	CH2
[CH1/1] CH1/CH1]	CH1	CH1
[CH2/2] CH2/CH2]	CH2	CH2
[CH1+2/1+2] CH1+2/CH1+2]	CH1+CH2 mixati	CH1+CH2 mixati
[CH3/4] CH3/CH4]*	CH3	CH4
[CH3/3] CH3/CH3]*	CH3	CH3
[CH4/4] CH4/CH4]*	CH4	CH4
[CH3+4/3+4] CH3+4/CH3+4]*	CH3+CH4 mixati	CH3+CH4 mixati
[CH1/3] CH1/CH3]*	CH1	CH3
[CH2/4] CH2/CH4]*	CH2	CH4
[CH1+3/2+4] CH1+3/CH2+4]*	CH1+CH3 mixati	CH2+CH4 mixati

* Per le clip MP4: nella modalità **CAMERA**, queste opzioni sono disponibili solo durante la registrazione audio su 4 canali.

NOTE

- Se si imposta un pulsante programmabile su **[CHC]** Canali monitor] ( 96), premendolo si può passare da un'opzione di emissione dei canali audio all'altra.

Selezione dei canali audio in uscita HDMI

Il segnale audio in uscita dal terminale HDMI OUT sarà PCM lineare a 2 canali (16 bit). Si può selezionare la coppia di canali audio da emettere dal terminale.

1 Selezionare [Canali HDMI].

MENU ► [J) 3 Configura audio] ► [Canali HDMI]

2 Selezionare l'opzione desiderata e poi [X].

Usare le clip su un computer

Salvare clip MP4

Le clip registrate con la videocamera vanno salvate su un computer. Per salvarle occorre un lettore di scheda collegato al computer o un computer fornito di alloggiamento per schede SD. Per maggiori dettagli sul trasferimento di file dalla scheda SD consultare il manuale di istruzioni del computer o i moduli di assistenza del sistema operativo.

In certi casi le clip possono venire suddivise e registrate come file separati. File suddivisi si possono unire e salvare in un'unica clip con MP4 Join Tool.

Trasferimento di file su un computer

- 1 Inserire nell'alloggiamento sul computer o nel lettore di scheda collegato al computer la scheda SD che contiene le clip desiderate.
- 2 Seguire le istruzioni visualizzate dal sistema operativo.
- 3 Copiare sul computer le clip nella scheda SD.
 - Le registrazioni sulle schede SD si trovano in cartelle dal nome "XXX_mmgg" nella cartella "DCIM", dove XXX sta per il numero della cartella (da 100 a 999) e mmgg per la data di registrazione (📅 129).

Unire clip suddivise dalla videocamera

Le clip suddivise dalla videocamera nei casi seguenti si possono unire con MP4 Join Tool.

- Quando la videocamera passa alla seconda scheda SD per continuare una registrazione relay (📅 35).
- Il file video (stream) nella clip verrà suddiviso circa ogni 4 GB.

MP4 Join Tool è scaricabile gratuitamente (sia per sistemi operativi Windows che macOS) dal sito Canon. I requisiti di sistema e le informazioni più aggiornate sono indicati nella pagina per il download. Per informazioni dettagliate sull'installazione e la disinstallazione del software, fare riferimento al file "Read This First" ('Nota preliminare', Install-MP4 Join Tool.pdf) incluso nel file compresso scaricato. Per informazioni dettagliate sull'utilizzo del software, fare riferimento al manuale di istruzioni (file PDF) installato con il software stesso.

Salvataggio delle clip XF-AVC

Per salvare e mettere in ordine le clip XF-AVC sul computer, utilizzare Canon XF Utility. Utilizzando i plugin Canon XF si può lavorare sulle clip direttamente con il software di montaggio digitale (NLE) Avid. Il software e i plugin possono essere scaricati gratuitamente dal sito web Canon del paese di residenza. Nella pagina per il download si trovano anche informazioni sui requisiti di sistema e sul software.

Per informazioni dettagliate sull'installazione e la disinstallazione del software, consultare il file "Nota preliminare" (Install-XF Utility.pdf) incluso nel file compresso scaricato dal sito web. Per informazioni dettagliate sull'utilizzo del software, fare riferimento al manuale di istruzioni (file PDF) installato con il software stesso.

Canon XF Utility (Windows/macOS): software per salvare su un computer le clip e revisionarle, riprodurle, organizzarle e catturare fotogrammi fissi.

Canon XF Plugin for Avid Media Access (Windows/macOS): plugin che permette di importare nella versione compatibile di Avid Media Composer (un'applicazione di NLE compatibile con Avid Media Access) clip da una scheda SD o da una cartella locale del computer direttamente dall'interno dell'applicazione.

Opzioni dei menu

Per maggiori dettagli su come selezionare una voce di menu, consultare *Utilizzo dei menu* (📖 30). Per informazioni su ciascuna funzione, consultare la corrispondente pagina di riferimento. Le opzioni riportate in grassetto ne indicano i valori predefiniti. A seconda della modalità operativa e delle impostazioni della videocamera, alcune delle voci dei menu potrebbero non essere disponibili. Nelle schermate, queste opzioni non saranno visibili o appariranno ombreggiate.

Per saltare direttamente alla pagina di un menu di impostazione specifico:

[*📷 Configura videocamera]	(📖 126)	[🔊 Configura audio]	(📖 130)
[📺 Configura riproduzione]	(📖 128)	[📺 Configura display]	(📖 130)
[📷 Configuraz. registraz.]	(📖 128)	[🔧 Configura sistema]	(📖 131)

Menu FUNC nella modalità CAMERA

Voce di menu	Opzioni di impostazione e informazioni aggiuntive
[IRIS Apertura]	Ghiera per la regolazione del valore dell'apertura, da F2.8 a F11; Pulsante motivo zebra*: [📷] Spento , [📷] 70%, [📷] 100% (📖 67)
[SHTR Velocità otturatore]	Ghiera per la regolazione della velocità dell'otturatore, da 1/6 a 1/2000; Pulsante motivo zebra*: [📷] Spento , [📷] 70%, [📷] 100% (📖 67)
[GAIN Gain]	Ghiera per la regolazione del guadagno, da 0,0 dB a 39,0 dB; Pulsante motivo zebra*: [📷] Spento , [📷] 70%, [📷] 100% (📖 66)
[GAIN Limite AGC]	[M] (impostare un limite): attivare/disattivare (disattivare); quando è selezionato [M]: ghiera per la regolazione del limite del guadagno, da 0,0 dB a 38,0 dB (📖 63)
[📷 Comp. esposizione]	Riquadro dell'esposizione "al tatto", [📷] (impostazioni esposizione "al tatto"); [N Normale], [H] Parti luminose]; Pulsante motivo zebra*: [📷] Spento , [📷] 70%, [📷] 100%]; [X] (blocco AE): attivare/disattivare (disattivare) (📖 66)
[Bilanc. bianco]*	[AWB Automatico], [☀️ Luce diurna], [☀️ Tungsteno], [K Temp. colore], [📷] Set 1], [📷] Set 2] (📖 72)
[BLC sempre accesa]*	[📷] Spento , [📷] Acceso] (📖 70)
[🔥 Fuoco]	Riquadro dell'esposizione "al tatto", [A Automatico], [M Manuale]; quando è selezionato [M]: pulsante messa a fuoco preimpostata; quando la messa a fuoco preimpostata è attivata: [PRESET] (ritorno alla messa a fuoco preimpostata); [📷] (impostazioni peaking): [Massimo e B&N], [Colore Peaking], [PEAK] (peaking): attivare/disattivare (disattivare) (📖 48)
[MAGN Ingrandimento]	[OK] (📖 51)
[ZOOM Zoom]	Comandi dello zoom sullo schermo, [PHOTO] (scattare foto), [REC]/[STOP] (registrare clip); [📷]/[📷] (puntamento): attivare/disattivare (disattivare); [2.0x] (convertitore tele digitale): attivare/disattivare (disattivare) (📖 60)
[CP Custom Picture]*	[CP1] - [CP6] [📷] (modifica delle impostazioni), [i] (verifica della impostazioni) (📖 98)

Voce di menu	Opzioni di impostazione e informazioni aggiuntive
[Look]*	[1 Standard], [2 Neutro], [3 Wide DR], [4 Monocromatico]; [] (impostazioni look): [Nitidezza], [Contrasto], [Prof. colore] (84)
[Audio]	Livelli audio per i canali CH1 e altri, fino a CH4; [A Automatico], [M Manuale], quando è selezionato [M Manuale]: con regolazione del livello audio, tra 00 e 100 (50) (83)

* Il pulsante mostrerà l'icona dell'impostazione in uso.

Menu FUNC nella modalità MEDIA

Voce di menu	Opzioni di impostazione e informazioni aggiuntive	
Per le clip:		
[Copia [A → B]], [Copia [B → A]]	Schermata indice []	Singola clip (pausa di riproduzione)
[Elimina]	<Nome della cartella>**, [Seleziona], [Tutte le clip]	— (113)
[Taglia]	—	● (111)
Per le foto:		
[Copia [A → B]], [Copia [B → A]]	Schermata indice []	Visualizzazione di una singola foto
[Elimina]	<Nome della cartella>, [Seleziona], [Tutte le immagini]	● (112)
		● (113)
		● (111)

** Solo clip MP4.

Menu di impostazione

Menu [] Configura videocamera] (solo modalità CAMERA)

Voce di menu	Opzioni di impostazione e informazioni aggiuntive
[Zoom digitale]	[OFF Spento], [300x 300x], [600x 600x], [2.0x] Conv. tele digitale Determina le operazioni con lo zoom digitale. • Lo zoom digitale non è disponibile nella modalità AUTO e quando [] Configura videocamera] ► [Lente di conversione] è impostato su [Wide WA-U58]. • Se l'impostazione è su [300x 300x], la videocamera passerà automaticamente allo zoom digitale quando si supera il campo dello zoom ottico. • Lo zoom digitale elabora digitalmente l'immagine e con l'aumentare della zoomata, la risoluzione dell'immagine si riduce. (58)
[Livello velocità zoom]	[>>> Veloce], [>> Normale], [> Lento] (58)
[Mod. funz. zoom impugnat.]	[Enable Abilita], [Disable Disabilita] (58)
[Vel. zoom bilanciere]	[VAR] (velocità variabile), [CONST] (velocità costante), quando è selezionato [CONST]: barra per la regolazione della velocità dello zoom, tra 1 e 16 (8) (58)
[Operazione zoom maniglia]	[Enable Abilita], [Disable Disabilita] (59)
[Vel. zoom maniglia]	Barra per la regolazione della velocità dello zoom: tra 1 e 16 (8) (59)
[Zoom alta velocità]	[ON Acceso], [OFF Spento] (59)
[Modalità AF]	[BOOST MF con assistenza AF], [CONT Continuo] (52, 53)
[Dim. riquadro AF]	[A Automatico], [L Grande], [S Piccolo] (53)
[Velocità AF]	[>>> Veloce], [>> Normale], [> Lento] (54)
[Adeguamento AF]	[>>> Veloce], [>> Normale], [> Lento] (54)
[Rilev. e puntam. viso]	[ON Acceso []], [OFF Spento] (55)
[Guida messa fuoco]	[ON Acceso], [OFF Spento] (50)

Voce di menu	Opzioni di impostazione e informazioni aggiuntive
[Vel. fuoco preimpostata]	[Veloce], [Normale], [Lento] (📖 49) Determina la velocità con cui la messa a fuoco passa alla posizione preimpostata.
[Corr. auto retroilluminaz.]	[ON Acceso], [OFF Spento] (📖 70)
[Otturatore lento autom.]	[ON Acceso], [OFF Spento] La videocamera adotta automaticamente una velocità dell'otturatore bassa per ottenere registrazioni più luminose in condizioni di scarsa illuminazione. <ul style="list-style-type: none"> • Selezionando [ON Acceso], la velocità massima dell'otturatore sarà: 1/25 (50.00P) o 1/12 (25.00P). • L'otturatore automatico lento può essere attivato solo durante la modalità AUTO, quando la modalità di ripresa è impostata su P o quando la registrazione a infrarossi è attivata. • Se compare una scia post-immagine, impostare l'otturatore lento automatico su [OFF Spento]. • Se è stato impostato il limite AGC, l'otturatore automatico lento non è disponibile.
[Riduzione flicker]	[OFF Spento], [A Automatico] Quando l'impostazione è su [A Automatico], la videocamera rileverà automaticamente e ridurrà lo sfarfallio. <ul style="list-style-type: none"> • Quando si registra con illuminazione fornita da lampade fluorescenti, al mercurio o alogene, si potrà notare uno sfarfallio dello schermo, a seconda della velocità dell'otturatore. Può essere possibile ridurre lo sfarfallio impostando la modalità dell'otturatore su un valore corrispondente alla frequenza della rete elettrica locale: 1/100 per i sistemi a 50 Hz, 1/60 per i sistemi a 60 Hz.
[Lente di conversione]	[Tele TL-U58], [Wide WA-U58], [OFF Spento] Quando sulla videocamera è inserito il teleconvertitore TL-U58 o l'obiettivo per campo largo WA-U58 opzionali, impostare l'opzione lente di conversione adatta. Il metodo di stabilizzazione dell'immagine e la distanza focale minima variano a seconda dell'accessorio utilizzato. La distanza focale minima per tutta la portata dello zoom è di 130 cm per il teleconvertitore e di circa 60 cm per l'obiettivo per campo largo. <ul style="list-style-type: none"> • Il teleconvertitore aumenta la lunghezza focale dell'obiettivo secondo un fattore di circa 1,5. L'obiettivo per campo largo riduce la lunghezza focale secondo un fattore di circa 0,8. • La distanza di messa a fuoco approssimativa visualizzata sullo schermo varierà in base all'impostazione. Se alla videocamera non è stata applicata una lente di conversione selezionare [OFF Spento]. • Se è stato selezionato [OFF Spento], [Configura videocamera] ➤ [Modalità AF] non sarà disponibile.
[Stabilizzatore immagini]	[Spento], [Standard], [Dinamico] (📖 61)
[Pulsante Powered IS]	[ON Tenere premuto], [Commutare on/off] Determina la modalità operativa del pulsante POWERED IS (📖 61). [ON Tenere premuto]: attiva Powered IS finché il pulsante viene premuto. [ON/OFF Commutare on/off]: a ogni pressione del pulsante, la funzione Powered IS verrà attivata o disattivata.
[Imposta priorità WB]	[AWB Automatico], [Luce diurna], [Tungsteno], [Temp. colore], [Set 1], [Set 2] Questa impostazione è comoda quando si utilizza di frequente un bilanciamento del bianco specifico. Premendo un pulsante programmabile a cui è stato assegnato [★WB Priorità WB] si può passare dal bilanciamento del bianco utilizzato in quel momento a quello impostato con [Imposta priorità WB].
[Mod. ghiera fuoco/zoom]	[Enable Abilita], [Disable Disabilita] Attiva o disattiva il funzionamento dell'anello della messa a fuoco/zoom.
[Direzione ghiera fuoco]	[NORM Normale], [REV Inversa] Cambia la direzione quando si ruota l'anello della messa a fuoco/zoom per regolare il fuoco (quando il selettore dell'anello è su FOCUS).
[Risposta ghiera fuoco]	[Veloce], [Normale], [Lento] Imposta la sensibilità di risposta dell'anello di messa a fuoco/zoom quando si regola la messa a fuoco (quando il selettore dell'anello è su FOCUS).



























Voce di menu	Opzioni di impostazione e informazioni aggiuntive
[Direzione ghiera zoom]	[NORM Normale], [REV Inversa] Cambia la direzione quando si ruota l'anello della messa a fuoco/zoom per regolare lo zoom (quando il selettore dell'anello è su ZOOM).
[Luce IR]	[ON Acceso], [OFF Spento] (89)
[Colore Registrazione IR]	[WHITE Bianco], [GREEN Verde] (89)
[Funzione CP]	[ON Acceso], [OFF Spento] (98)

Menu [▶ Configura riproduzione] (solo modalità **MEDIA**)

Voce di menu	Opzioni di impostazione e informazioni aggiuntive
[Codice dati MP4]	[OFF Spento], [Data]
[Codice dati XF-AVC] [Codice dati 📷]	[OFF Spento], [Data], [🕒 Ora], [Data e ora], [Dati camera] (clip XF-AVC) o [Dati camera] (foto) Visualizza la data in cui è stata registrata una clip MP4 ([Codice dati MP4]) o la data e/o l'ora o le impostazioni della videocamera utilizzate quando è stata registrata una clip XF-AVC ([Codice dati XF-AVC]) o una foto ([Codice dati 📷]).

Menu [⚙️ Configuraz. registraz.]

Voce di menu	Opzioni di impostazione e informazioni aggiuntive
[Formato filmati]	[MP4 MP4], [XF-AVC XF-AVC] (45)
[Risoluzione MP4]	[3840x2160 (150 Mbps)], [1920x1080 (35 Mbps)], [1920x1080 (17 Mbps)], [1280x720 (8 Mbps)] (45)
[Risoluzione XF-AVC]	[3840x2160 (160 Mbps)], [1920x1080 (45 Mbps)] (45)
[Frame Rate MP4]	[50.00P 50.00P], [25.00P 25.00P] (45)
[Frame Rate XF-AVC]	[50.00P 50.00P], [50.00i 50.00i], [25.00P 25.00P] (45)
[Formato audio MP4]	[2CH AAC 16bit 2CH], [4CH LPCM 16bit 4CH] (78)
[Supporti di registraz.]	[📺 Supporto reg. per video]: [A Scheda A], [B Scheda B] (35) [📷 Supporto reg. per foto]: [A Scheda A], [B Scheda B]
[Registraz. doppia/relay]	[📺 Registrazione standard], [D Registrazione doppia], [↔ Registr. relay] (o [B Registr. relay]) (35)
[Ralenti/Veloce]	[OFF Spento], [x0.5], [x2], [x4], [x10], [x20], [x60], [x120], [x600], [x1200] (47)
[Spazio memoria disponibile], [Spazio memoria utilizzato]	[A] (scheda SD A), [B] (scheda SD B) Visualizza una schermata dove sono indicati lo spazio totale della scheda SD, la classe di velocità e le seguenti informazioni: Solo modalità CAMERA : spazio disponibile e stima del tempo di registrazione rimanente (clip MP4/XF-AVC) e del numero di foto restanti. Le stime vengono calcolate in base alle impostazioni in uso. Solo modalità MEDIA : spazio utilizzato.
[Inizializza SD]	[A Scheda A], [B Scheda B] (35)
[Comando reg]	[ON Acceso], [OFF Spento] (117) Quando l'opzione è impostata su [ON Acceso], è possibile utilizzare il pulsante REC della videocamera per gestire anche le registrazioni effettuate con un registratore esterno compatibile e collegato al terminale SDI OUT (solo XA75) o al terminale HDMI OUT.

Voce di menu	Opzioni di impostazione e informazioni aggiuntive	
[Time code HDMI]	[ON Acceso], [OFF Spento]	( 118)
	Quando l'opzione è impostata su [ON Acceso], il segnale HDMI in uscita dalla videocamera (solo in modalità <small>CAMERA</small>) ne includerà il time code.	
[Modalità time code]	[PRESET Preset], [REGEN Regen.]	( 75)
[Modalità operativa time code]	[RECRUN Rec Run], [FREE RUN Free Run]	( 75)
[Time code iniziale]	Schermata input time code (da 00:00:00:00 a 23:59:59:24)	( 75)
[Tipo bit utente]	[SET Impostazione], [TIME Ora], [DATE Data]; [] (input bit utente): 8 caratteri esadecimali (00 00 00 00)	( 77)
[Indice videocamera]	Da [A] a [Z]	( 40)
[N° bobina], [N° clip]	Da [001] a [999]	( 40)
[Numerazione clip]	[ Ripristino], [ Continuo]	( 40)
[Definito dall'utente]	Fino a 5 caratteri, dalla A alla Z, da 0 a 9 ([CANON])	( 40)
[Aggiungi file ]	[ON Acceso], [OFF Spento]	( 101)
[Barre colore]	[OFF Spento], [EBU EBU], [SMPTE SMPTE]	( 87)
[Tono a 1 kHz]	[12dB -12 dB], [18dB -18 dB], [20dB -20 dB], [OFF Spento]	( 87)
[Numerazione clip MP4/foto]	[ Ripristino], [ Continuo]	
	<p>Clip MP4 e foto vengono salvate in forma di file nelle cartelle. Per questi file è possibile selezionare il metodo di numerazione. I numeri di file compaiono nelle schermate in modalità di riproduzione in un formato del tipo "101-0107". Le prime tre cifre indicano il numero di cartella e le ultime quattro cifre sono diverse per ogni file in una cartella.</p> <p>[ Ripristino]: la numerazione delle clip MP4/foto ripartirà da 100-0001 ogni volta che viene inserita una scheda nuova (o inizializzata). Se sulla scheda sono già presenti delle registrazioni, la numerazione continuerà dal numero successivo a quello dell'ultima clip MP4 o foto sulla scheda.</p> <p>[ Continuo]: i numeri di clip MP4/foto continueranno da quello successivo a quello dell'ultima clip MP4 o foto registrata con la videocamera. Questa impostazione è la più conveniente per la gestione dei file su un computer. Si consiglia di utilizzare l'impostazione [ Continuo].</p> <p><u>Descrizione del nome delle cartelle</u></p> <ul style="list-style-type: none"> • Prendiamo come esempio una cartella con il nome "101_1103". Le prime tre cifre indicano il numero della cartella (da 100 a 999) mentre le ultime quattro cifre indicano il mese e il giorno in cui la cartella è stata creata. Nell'esempio, la cartella numero 101 è stata creata il 3 novembre. • Ciascuna cartella può contenere un massimo di 500 file (clip MP4 e foto insieme). Quando viene raggiunto questo numero, una nuova cartella viene creata automaticamente. <p><u>Per capire meglio la numerazione dei file</u></p> <ul style="list-style-type: none"> • Prendiamo come esempio un file il cui numero è "101-0107". Le prime tre cifre indicano il numero della cartella in cui è conservata la clip MP4/foto, mentre le ultime quattro cifre indicano il numero consecutivo assegnato alla registrazione (da 0001 a 9999). • Il numero del file indica anche il nome e il percorso del file sulla scheda. Ad esempio, una clip MP4 numerata 101-0107 e registrata il 3 novembre si troverà nella cartella "DCIM\101_1103" come file "MVI_0107.MP4"; una foto con lo stesso numero di file verrà salvata nella stessa cartella come file "IMG_0107.JPG". 	
[Registra indicazioni OSD]	[TC /DATE/TIME Time Code/Data/Ora], [DATE/TIME Data/Ora], [TC Time Code], [TIME Ora], [DATE Data], [OFF Spento]	( 76)
[Posizione indicazioni OSD]	[ In alto a sinistra], [ In alto a destra], [ in basso a sinistra], [ in basso a destra]	( 76)

Menu [🔊] Configura audio

Voce di menu	Opzioni di impostazione e informazioni aggiuntive
[Ingresso CH2]	[INPUT2 INPUT 2], [INPUT1 INPUT 1] (📖 81)
[Ingresso CH3/CH4]	[INPUT Terminale INPUT], [INT/MIC Mic. integ./terminale MIC] (📖 81)
[Regola mic. INPUT 1], [Regola mic. INPUT 2]	[+12dB +12 dB], [+6dB +6 dB], [0dB 0 dB], [-6dB -6 dB], [-12dB -12 dB] (📖 84)
[Att. mic INPUT 1], [Att. mic INPUT 2]	[ON Acceso], [OFF Spento] (📖 84)
[Limit. INPUT 1/2]	[ON Acceso], [OFF Spento] (📖 84)
[Link ALC INPUT]	[LINK Collegato], [SEP Separato] (📖 82)
[Sensibilità mic. integrato]	[NORM Normale], [HIGH Alto] (📖 84)
[Atten. mic. integrato]	[ON Acceso], [OFF Spento] (📖 84)
[Filtro taglia basso mic. integ.]	[ON Acceso], [OFF Spento] (📖 85)
[Attenua MIC]	[ON Acceso], [OFF Spento] (📖 85)
[Taglia bassi MIC]	[ON Acceso], [OFF Spento] (📖 85)
[Link MIC ALC]	[LINK Collegato], [SEP Separato] (📖 82)
[Volume cuffie]	Barra di regolazione del volume: da 0 a 15 (8), [🔊] (smorzato), [🔊] (più alto) (📖 86)
[Volume altoparlanti]	Barra di regolazione del volume: da 0 a 15 (8), [🔊] (smorzato), [🔊] (più alto) Solo nella modalità MEDIA , l'impostazione rappresenta un'alternativa alla regolazione del volume dell'altoparlante incorporato (📖 110).
[Canali monitor]	[CH1/2 CH1/CH2], [CH1/1 CH1/CH1], [CH2/2 CH2/CH2], [CH1+2/1+2 CH1+2/CH1+2], [CH3/4 CH3/CH4], [CH3/3 CH3/CH3], [CH4/4 CH4/CH4], [CH3+4/3+4 CH3+4/CH3+4], [CH1/3 CH1/CH3], [CH2/4 CH2/CH4], [CH1+3/2+4 CH1+3/CH2+4] (📖 120)
[Canali HDMI]	[CH1/2 CH1/CH2], [CH3/4 CH3/CH4] (📖 121)
[Suonerie di avviso]	[🔊] Volume alto], [🔊] Volume basso], [OFF Spento] Alcune operazioni effettuate con la videocamera saranno accompagnate da un segnale acustico. • Quando la preregistrazione è attivata, la videocamera non emette segnali di avvertimento.
[Assegna selett./ghiera CH2]	[CH2 CH2], [CH3 CH3] Con il selettore e la ghiera del livello audio CH2 si possono regolare i livelli di CH2 o CH3.

Menu [📺] Configura display

Voce di menu	Opzioni di impostazione e informazioni aggiuntive
XA75 [Terminale di uscita]	[SDI SDI], [HDMI HDMI] (📖 117, 118)
[Risoluz. max. HDMI]	[3840x2160]*, [1920x1080], [1280x720(50.00P)] (📖 118) * Solo nella modalità MEDIA .
XA75 [Uscita SDI]	[1920x1080], [1280x720(50.00P)] (📖 118)
XA75 [Mappatura 3G-SDI]	[Level A Level A], [Level B Level B] (📖 118)
XA75 [SDI/HDMI modalità scan]	[P P], [Psf PsF (forza 1080i)] (📖 119)
XA70 [Modalità di scansione HDMI]	—
[Stato uscita]	Mostra una schermata per controllare la configurazione (video e audio) del segnale in uscita.
[Luminosità LCD]	Barra di regolazione della luminosità, [🌟] (smorzata), [🌟] (più luminosa) • Cambiare la luminosità dello schermo non influisce sulla luminosità delle registrazioni o delle immagini riprodotte su un televisore.

Voce di menu	Opzioni di impostazione e informazioni aggiuntive
[Retroilluminazione]	[■■■■ Luminosità massima], [■■■■ Massima], [■■■■ Normale], [■■■■ Minima]
[Luminanza mirino]	[■■■ Alto], [■■■ Normale] Imposta la retroilluminazione LCD su uno dei quattro livelli o il livello di luminosità del mirino su uno dei due livelli, con effetto sulla luminosità generale dello schermo. <ul style="list-style-type: none"> • Cambiare la luminosità dello schermo non influisce sulla luminosità delle registrazioni o delle immagini riprodotte su un televisore.
[Assistenza visiva LCD/VF]	[ON Acceso], [OFF Spento] Impostando questa opzione su [ON Acceso] e il componente della curva di gamma di [Gamma/Color Space] nel file di immagine personalizzata (□ 98) su [Canon Log 3], l'immagine visualizzata sullo schermo sarà più simile a quella che si otterrebbe con le impostazioni di gamma [BT.709 Wide DR].
[LCD speculare]	[ON Acceso], [OFF Spento] Quando impostata su [ON Acceso], questa funzione capovolge orizzontalmente l'immagine sullo schermo quando il pannello LCD viene ruotato di 180 gradi verso il soggetto. In altre parole, lo schermo mostrerà un'immagine speculare del soggetto. <ul style="list-style-type: none"> • Azionando la videocamera (tramite schermo tattile, pulsanti e selettori fisici, o operazioni a distanza) mentre l'immagine è speculare, quest'ultima verrà visualizzata in modo normale per qualche istante. Dopo circa 4 secondi, l'immagine tornerà a essere speculare.
[Schermo TV]	[ON Acceso], [OFF Spento] Se impostato su [ON Acceso], le indicazioni sullo schermo della videocamera appariranno anche su quello della TV o del monitor collegato.
[Marker su schermo]	[OFF Spento], [E Livello (grigio)], [Ew Livello (bianco)], [E Griglia (grigio)], [Ew Griglia (bianco)], [□ 4:3 (grigio)], [□ 4:3 (bianco)] Si può visualizzare una griglia o una linea orizzontale al centro dello schermo. I marcatori sono utili come riferimento per verificare che il soggetto sia inquadrato correttamente (verticalmente e/o orizzontalmente). <ul style="list-style-type: none"> • L'uso dei marcatori su schermo non influisce sulle registrazioni. • Visualizzando il marcatore 4:3 si può controllare l'area emessa in uscita quando il rapporto di aspetto è 4:3.
[Unità di lunghezza]	[m metri], [ft piedi] Selezionare le unità di misura per la visualizzazione della distanza di messa a fuoco durante la messa a fuoco manuale. L'impostazione influisce anche sulla misurazione dell'altitudine nei dati GPS delle registrazioni con geotag.

Menu [🔧 Configura sistema]

Voce di menu	Opzioni di impostazione e informazioni aggiuntive
[Lingua 🗨️]	[Česky], [Dansk], [Deutsch], [Ελληνικά], [English], [Español], [Français], [Italiano], (□ 29) [Magyar], [Melayu], [Nederlands], [Norsk], [Polski], [Português], [Română], [Suomi], [Svenska], [Türkçe], [Русский], [Українська], [العربية], [فارسی], [ภาษาไทย], [简体中文], [繁體中文], [한국어], [日本語]
[Fuso orario/Ora legale]	[🏠] (fuso orario del luogo in cui si vive), [✈️] (fuso orario della destinazione di viaggio); (□ 29) Per ciascuna voce è disponibile un elenco di fusi orari ([Parigi]), [✳️] (regolazione ora legale): attivare o disattivare (disattivare)
[Data/Ora]	Campi per la modifica di data e ora; [Formato data]: [Y.M.D], [M.D.Y], [D.M.Y]; (□ 28) [24H]: attivare (formato 24 ore) o disattivare (formato 12 ore) (disattivare) Nelle opzioni per [Formato data], Y sta per anno, M per mese e D per giorno.

Voce di menu	Opzioni di impostazione e informazioni aggiuntive
[LED POWER], [Spia di registrazione], [LED ACCESS]	<p>[ON Acceso], [OFF Spento]</p> <p>Queste impostazioni determinano se fare accendere i seguenti LED e indicatori.</p> <p>[LED POWER]: indicatore POWER/CHG verde.</p> <p>[Spia di registrazione]: se l'opzione è impostata su [ON Acceso], la spia di registrazione si accenderà quando la videocamera registra, quando la carica della batteria è bassa o una scheda è piena.</p> <p>[LED ACCESS]: indicatore ACCESS quando la videocamera sta accedendo a una scheda SD.</p>
[Termin. REMOTE]	[RCV100 RC-V100 (REMOTE A)] , [Std. Standard] (📖 90)
[Pulsante programm. 1] e [Pulsante programm. 5]	Qui di seguito, le preimpostazioni assegnate inizialmente a ciascun pulsante programmabile. Per l'elenco completo delle funzioni assegnabili, consultare la tabella dettagliata. 1: [AF/MF AF/MF] , 2: [Power IS Powered IS] , 3: [Pre-registr. Pre-registr.] , 4: [REC REVIEW Visiona registraz.] , 5: [MAGN Ingrandimento] (📖 96)
[Pulsante progr. a schermo]	Per l'elenco completo delle funzioni assegnabili, consultare la tabella dettagliata. (default: [PHOTO Photo]). (📖 96)
[Pulsante e ghiera CUSTOM]	[EXP IRIS / SHTR / GAIN] , [GAIN Limite AGC] , [Comp. esposizione] , [OFF Spento] (📖 95)
[Informazioni batteria]	— Visualizza una schermata che indica la carica della batteria (in percentuale) e il tempo di registrazione (modalità [CAMERA]) o di riproduzione residuo (modalità [MEDIA]). • Se il pacco batteria è scarico, le informazioni sulla batteria potrebbero non essere visualizzate.
[Backup menu/ [CP B]]	[Salva], [Carica] (📖 106) Carica o salva le impostazioni di menu e i file di immagine personalizzata dalla videocamera alla scheda SD B o viceversa.
[Modalità USB]	[UVC Uscita video (UVC)] , [GPS GP-E2] (📖 91)
[Impost. auto ora GPS]*	[ON Aggiorn.auto] , [OFF Disattiva] (📖 92)
[Display informazioni GPS]*	— Se il ricevitore GPS GP-E2 opzionale è inserito sulla videocamera, saranno disponibili le seguenti opzioni: [Impost. auto ora GPS]: la videocamera imposta automaticamente l'ora in base alle informazioni ottenute dal GPS. Per maggiori dettagli consultare il manuale di istruzioni del ricevitore. [Display informazioni GPS]: visualizza le informazioni GPS di quel momento. Per maggiori dettagli consultare <i>Visualizzazione delle informazioni GPS</i> nel manuale di istruzioni del ricevitore.
[Informazioni certificazioni]	— Visualizza i loghi di certificazione relativi alla videocamera.
[Firmware]	— Lo schermo visualizza la versione corrente del firmware della videocamera. • Di solito questa opzione di menu non è disponibile.
[Ripristina tutto]	[No], [Si] Riporta ai valori iniziali tutte le impostazioni della videocamera.

* Opzione disponibile solo quando il ricevitore GPS GP-E2 opzionale è inserito sulla videocamera.

Risoluzione dei problemi

Qualora si riscontrino problemi nell'utilizzo della videocamera, consultare questa sezione. Se il problema persiste, rivolgersi al rivenditore o a un centro di assistenza Canon.

Alimentazione

La videocamera non si accende o si spegne da sola.

- Il pacco batteria è scarico. Sostituire o ricaricare il pacco batteria.
- Rimuovere il pacco batteria e reinserirlo correttamente.
- L'adattatore di alimentazione USB è connesso al terminale USB. Collegare l'adattatore di alimentazione USB al terminale DC IN.

È impossibile caricare il pacco batteria.

- Assicurarsi che la videocamera sia spenta così che la carica possa cominciare.
- La temperatura del pacco batteria supera o è inferiore a quella per la ricarica (circa 5 - 35 °C). Rimuovere il pacco batteria e, a seconda dei casi, riscaldarlo o lasciarlo raffreddare, dopodiché provare di nuovo a caricarlo.
- Caricare il pacco batteria ad una temperatura compresa tra 5 °C e 35 °C.
- Il pacco batteria è difettoso. Sostituire il pacco batteria.
- La videocamera non riesce a comunicare con il pacco batteria inserito. I pacchi batteria non consigliati per l'impiego con la videocamera da Canon non possono essere ricaricati utilizzando la videocamera.
- Anche utilizzando pacchi batteria consigliati da Canon per l'uso con questa videocamera potrebbero comunque verificarsi problemi con la videocamera o il pacco batteria. Rivolgersi a un centro di assistenza Canon.
- L'adattatore di alimentazione USB è connesso al terminale USB. Collegare l'adattatore di alimentazione USB al terminale DC IN.

L'adattatore di alimentazione USB emette un rumore.

- Quando è collegato ad una presa di corrente, l'adattatore di alimentazione USB genera un lieve rumore. Non si tratta di un malfunzionamento.

Il pacco batteria si scarica rapidamente, anche a temperature normali.

- La batteria potrebbe essere alla fine della durata massima. Acquistare un nuovo pacco batteria.

Registrazione

Premendo il pulsante REC, la registrazione non si avvia.

- Non è possibile registrare mentre la videocamera sta scrivendo su una scheda registrazioni precedenti (mentre l'indicatore ACCESS è acceso in rosso). Attendere che la videocamera abbia finito.
- La scheda è piena. Eliminare qualche registrazione (☐ 111) o inizializzare la scheda (☐ 35) per liberare spazio.
- I numeri di file delle clip MP4 e delle foto hanno raggiunto il valore massimo consentito. Impostare **MENU** ➤ [Configuraz. registraz.] ➤ [Numerazione clip MP4/foto] su [Ripristino] e inserire una scheda nuova (o appena inizializzata).
- La levetta di blocco della maniglia si trova sulla posizione  e non consente l'utilizzo del pulsante REC della maniglia. Cambiare la posizione della levetta di blocco.

Il punto in cui è stato premuto il pulsante REC non corrisponde al punto iniziale o finale della registrazione.

- Un breve intervallo intercorre sempre tra la pressione del pulsante REC e l'effettivo avvio o arresto della registrazione. Non si tratta di un malfunzionamento.

Impossibile cambiare le impostazioni di registrazione.

- La modalità USB è impostata su **[UVC]** Uscita video (UVC). Scollegare il cavo di interfaccia dal terminale USB.

L'azionamento del pulsante dello zoom sull'impugnatura non ha effetto.

- Il pulsante dello zoom sull'impugnatura è disattivato. Impostare **MENU** ➤ [Configura videocamera] ➤ [Mod. funz. zoom impugnatura] su [Abilita].

L'azionamento del pulsante dello zoom sulla maniglia non ha effetto.

- Il pulsante dello zoom sulla maniglia è disattivato. Impostare **MENU** ➤ [Configura videocamera] ➤ [Operazione zoom maniglia] su [Abilita].

L'azionamento dell'anello della messa a fuoco/zoom non ha effetto.

- L'anello della messa a fuoco/zoom è disattivato. Impostare **MENU** ➤ [Configura videocamera] ➤ [Mod. ghiera fuoco/zoom] su [Abilita].

La videocamera non mette a fuoco.

- L'autofocus può non funzionare correttamente su determinati soggetti. Eseguire la messa a fuoco manualmente (☐ 48).
- Quando la modalità AF è impostata su MF con assistenza AF, avviare manualmente la messa a fuoco finché il riquadro AF diventa bianco (intervallo di regolazione automatica).
- Il mirino non è regolato. Eseguire le correzioni necessarie con la levetta di regolazione diottrica (☐ 24).
- La lente dell'obiettivo è sporca. Pulire l'obiettivo con un apposito panno morbido.

Quando un soggetto passa velocemente davanti all'obiettivo, l'immagine appare leggermente distorta.

- Questo è un fenomeno tipico dei sensori di immagine CMOS. Quando un soggetto passa velocemente davanti alla videocamera, l'immagine può sembrare leggermente deformata. Non si tratta di un malfunzionamento.

Cambiare la modalità operativa tra registrazione (●)/pausa di registrazione (■)/riproduzione (▶) richiede più tempo del solito.

- Se la scheda SD contiene molte clip, alcune operazioni potrebbero richiedere più tempo del solito. Salvare le registrazioni (☐ 123) e inizializzare la scheda SD (☐ 35). In alternativa, sostituire la scheda.

Clip o foto non vengono registrate correttamente.

- Questo può accadere quando clip e foto vengono registrate ed eliminate ripetutamente. Salvare le registrazioni (☐ 123) e inizializzare la scheda SD (☐ 35).

Se si usa la videocamera a lungo, si surriscalda.

- Dopo un uso prolungato, la videocamera potrebbe surriscaldarsi; non si tratta di un malfunzionamento. Il surriscaldamento anomalo o eccessivo della videocamera dopo un breve utilizzo può indicare che c'è un problema. Rivolgersi a un centro di assistenza Canon.

Riproduzione

Impossibile eliminare le clip/foto

- Il selettore LOCK della scheda SD si trova nella posizione che impedisce l'eliminazione accidentale. Cambiare la posizione del selettore LOCK.
- Le foto protette con altri dispositivi non possono essere eliminate con questa videocamera.
- Le clip registrate o modificate con altri dispositivi non si possono eliminare.

L'eliminazione delle clip richiede più tempo del previsto.

- Se la scheda SD contiene molte clip, alcune operazioni potrebbero richiedere più tempo del solito. Salvare le registrazioni (☐ 123) e inizializzare la scheda SD (☐ 35).

Impossibile copiare le clip/foto

- Potrebbe non essere possibile eliminare scene registrate o modificate utilizzando un altro dispositivo e poi trasferite su una scheda collegata al computer.
- Lo spazio disponibile sulla scheda di destinazione è insufficiente, oppure contiene già il numero massimo di clip XF-AVC consentito (999 clip). Eliminare qualche clip XF-AVC (☐ 111) per liberare spazio o sostituire la scheda.

Impossibile contrassegnare con ✓ singole clip/foto nella schermata indice

- Non si possono selezionare più di 100 singole clip/foto. Invece di [Seleziona], scegliere l'opzione [Tutte le clip] o [Tutte le immagini].

Indicatori e visualizzazioni su schermo

 **appare in rosso sullo schermo.**

- Il pacco batteria è scarico. Sostituire o ricaricare il pacco batteria.

 **appare sullo schermo.**

- La videocamera non riesce a comunicare con il pacco batteria inserito e perciò è impossibile visualizzare la durata residua della batteria.

La spia tally non si accende.

- Impostare **MENU** ➤ [Configura sistema] ➤ [Spia di registrazione] su [Acceso].

La spia tally lampeggia velocemente.  (4 volte al secondo)

- Il pacco batteria è scarico. Sostituire o ricaricare il pacco batteria.
- Non c'è abbastanza spazio disponibile sulla scheda. Eliminare alcune registrazioni (☐ 111) per liberare spazio o sostituire la scheda.

[A] / [B] (in rosso) e [FIN] appaiono sullo schermo.

- La scheda SD è piena. Eliminare alcune registrazioni (☐ 111) per liberare spazio o sostituire la scheda.

 /  appare in rosso sullo schermo.

- Si è verificato un errore relativo alla scheda. Spegnerne la videocamera. Rimuovere e reinserire la scheda. Se la visualizzazione non torna normale, inizializzare la scheda.

Anche dopo l'arresto della registrazione, l'indicatore ACCESS resta acceso in rosso.

- È in corso la registrazione della clip sulla scheda. Non si tratta di un malfunzionamento.

L'indicatore POWER/CHG lampeggia rapidamente (una volta ogni 0,5 secondi).

- La temperatura del pacco batteria supera o è inferiore a quella per la ricarica (circa 5 - 35 °C). Rimuovere il pacco batteria e, a seconda dei casi, riscaldarlo o lasciarlo raffreddare, dopodiché provare di nuovo a caricarlo.
- Caricare il pacco batteria ad una temperatura compresa tra 5 °C e 35 °C.
- Il pacco batteria è danneggiato. Utilizzare un altro pacco batteria.
- La ricarica si è interrotta perché l'adattatore di alimentazione USB o il pacco batteria sono difettosi. Rivolgersi a un centro di assistenza Canon.

 lampeggia sullo schermo.

- Il ricevitore GPS GP-E2 opzionale è inserito sulla videocamera in modalità **MEDIA**. Scollegare e poi ricollegare il ricevitore dopo avere impostato la videocamera in modalità **CAMERA**.

Immagine e audio

Lo schermo è troppo scuro.

- Regolare la luminosità con l'impostazione **MENU** ➤ [Configura display] ➤ [Luminosità LCD] o [Retroilluminazione].

Le indicazioni a schermo lampeggiano ripetutamente.

- Il pacco batteria è scarico. Sostituire o ricaricare il pacco batteria.
- Rimuovere il pacco batteria e reinserirlo correttamente.

Strani caratteri appaiono sullo schermo e la videocamera non funziona dovutamente.

- Scollegare la sorgente di alimentazione e attendere qualche istante prima di ricollegarla.

Sullo schermo appaiono disturbi video.

- Non utilizzare la videocamera vicino a forti campi elettromagnetici, ad esempio vicino a potenti magneti o motori elettrici, apparecchiature per risonanza magnetica o linee ad alta tensione.

Sullo schermo appaiono bande orizzontali.

- Questo fenomeno, tipico dei sensori di immagine CMOS, si verifica quando si registra usando certi tipi di lampade fluorescenti, al mercurio o al sodio. Non si tratta di un malfunzionamento. Può essere possibile ridurre questi inconvenienti impostando **MENU** ➤ [Configura videocamera] ➤ [Riduzione flicker] su [Automatico] o impostando la velocità dell'otturatore sul valore corrispondente alla frequenza dello standard elettrico locale (1/100 per standard a 50 Hz, 1/60 per 60 Hz).



L'immagine nel mirino è sfocata.

- Regolare il mirino con la levetta per la regolazione diottrica ( 24).

L'immagine non appare sul mirino.

- Chiudere il pannello LCD e estrarre il mirino per attivarlo.

L'audio non viene registrato.

- Il selettore AUDIO IN del terminale INPUT non è nella posizione corretta.
- Il microfono esterno collegato al terminale INPUT 1/INPUT 2 richiede alimentazione phantom. Spostare il selettore corrispondente (INPUT 1/INPUT 2) su MIC+48V ( 80).
- Il livello di registrazione audio non è impostato correttamente ( 82).

L'audio presenta distorsioni o viene registrato a livelli bassi.

- Registrando nei pressi di luoghi molto rumorosi (come durante fuochi artificiali, spettacoli o concerti), l'audio può risultare distorto o non essere registrato ai livelli effettivi. Attivare l'attenuatore del microfono ( 84) o regolare manualmente il livello di registrazione audio.

L'immagine è visualizzata correttamente ma non viene emesso audio dall'altoparlante interno.

- Il volume dell'altoparlante è azzerato. Regolare il volume ( 110).
- Nella modalità **MEDIA**, quando le cuffie sono collegate alla videocamera l'altoparlante incorporato viene silenziato.

Schede e accessori

Impossibile inserire la scheda SD.

- Si sta cercando di inserire la scheda nel senso sbagliato. Inserire la scheda nell'altro verso.

Impossibile registrare sulla scheda SD.

- È necessario utilizzare una scheda compatibile (☐ 33).
- È necessario inizializzare la scheda (☐ 35) quando viene utilizzata per la prima volta su questa videocamera.
- Il selettore LOCK della scheda SD si trova nella posizione che impedisce l'eliminazione accidentale. Cambiare la posizione del selettore LOCK.
- La scheda è piena. Eliminare alcune registrazioni (☐ 111) per liberare spazio o sostituire la scheda.
- I numeri di cartella e di file delle clip MP4 e delle foto hanno raggiunto il valore massimo consentito. Impostare **MENU** ➤ [Configuraz. registraz.] ➤ [Numerazione clip MP4/foto] su [Ripristino] e inserire una scheda nuova (o appena inizializzata).
- La scheda contiene già il numero massimo di clip XF-AVC consentito (999 clip). Eliminare qualche clip XF-AVC (☐ 111) per liberare spazio o sostituire la scheda.

Il controllo remoto RC-V100 opzionale o un telecomando disponibile in commercio non funzionano.

- Controllare che **MENU** ➤ [Configura sistema] ➤ [Termin. REMOTE] sia impostato su [RC-V100 (REMOTE A)] quando si usa un controllo remoto RC-V100 opzionale oppure su [Standard] quando si usa un altro telecomando disponibile in commercio.
- Spegnerne la videocamera, collegare nuovamente il telecomando e riaccendere nuovamente la videocamera.
- Se [☑ 5 Configura videocamera] ➤ [Funzione ☑] è impostato su [Spento] o se il file di immagine personalizzata correntemente selezionato è protetto, non è possibile modificare le impostazioni immagine personalizzata dettagliate mediante il controllo remoto RC-V100. Impostare [Funzione ☑] su [Acceso] dopo aver selezionato un file immagine personalizzata che non è protetto (☐ 98).

Collegamenti con dispositivi esterni

Le immagini sullo schermo di un televisore vicino sono disturbate.

- Quando si utilizza la videocamera in ambienti chiusi dove c'è anche un televisore, mantenere l'adattatore di alimentazione USB a una distanza sufficiente dai cavi di alimentazione o di antenna del televisore.

La riproduzione sulla videocamera è corretta ma il monitor esterno non visualizza nessuna immagine.

- La videocamera non è collegata correttamente al monitor esterno. Controllare che sia utilizzata la connessione corretta (☐ 117).
- L'ingresso video del monitor esterno non è impostato sul terminale video a cui è collegata la videocamera. Selezionare l'ingresso video corretto.

La videocamera è collegata tramite il cavo HDMI ad alta velocità HTC-100 opzionale, ma sul monitor esterno non si hanno né immagini né sonoro.

- Scollegare il cavo HDMI ad alta velocità e poi ricollegarlo oppure spegnere e poi riaccendere la videocamera.
- Il monitor collegato non è compatibile con la configurazione di uscita video utilizzata (☐ 115). Modificare la configurazione video in modo che sia supportata dal monitor.

Non è presente alcuna immagine sul computer collegato.

- Il cavo USB è connesso al terminale DC IN della videocamera. Collegare il cavo USB al terminale USB.

Il computer non riconosce la videocamera nonostante questa sia collegata correttamente.

- Collegare la videocamera al computer solo quando è visibile la schermata indice delle foto.
- Scollegare il cavo USB e spegnere la videocamera. Accenderla di nuovo dopo qualche minuto e riprovare il collegamento.
- Collegare la videocamera a un'altra porta USB sul computer.

Impossibile trasferire clip MP4 e foto sul computer.

- La scheda contiene troppe clip MP4 e foto. Eliminare delle registrazioni in modo che la scheda ne contenga al massimo un totale di 2500 (Windows)/1000 (macOS) e poi utilizzare un lettore di scheda per trasferire le registrazioni dalla scheda.

Elenco dei messaggi

Consultare questa sezione quando un messaggio appare sullo schermo. In questa sezione, i messaggi sono riportati in ordine alfabetico. Si noti che su alcuni messaggi potrebbe essere visualizzata anche l'indicazione della scheda interessata ([A], [B] ecc.).

Accesso alla scheda in corso. Non rimuovere scheda.

- Il coperchio degli alloggiamenti delle schede è stato aperto mentre la videocamera stava accedendo ai dati oppure l'accesso è iniziato quando il coperchio era aperto. Non rimuovere la scheda finché il messaggio non scompare.

Alcune clip richiedono recupero dati.

- L'alimentazione potrebbe essersi interrotta improvvisamente o la scheda potrebbe essere stata rimossa mentre la videocamera stava registrando. Ciò ha causato il danneggiamento dei dati in una o più clip XF-AVC. È possibile provare a recuperare le clip ([] 36).

Batteria non compatibile. La videocamera si spegnerà automaticamente.

- La videocamera è stata accesa con inserito un pacco batteria non consigliato da Canon. La videocamera si spegnerà automaticamente entro 4 secondi.

Caricare la batteria.

- Il pacco batteria è scarico. Caricare la batteria.

Controllare la scheda

- Impossibile accedere alla scheda. Controllare la scheda e assicurarsi che sia inserita correttamente.
- Si è verificato un errore sulla scheda. La videocamera non riesce a registrare o riprodurre l'immagine. Provare ad estrarre e reinserire la scheda, o utilizzare una scheda differente.
- Nella videocamera è stata inserita una scheda MultiMedia (MMC). Usare una scheda SD compatibile ([] 33).
- Se una volta scomparso il messaggio [A]/[B] appare in rosso sullo schermo, procedere in questo modo: Spegnerla la videocamera e poi rimuovere e reinserire la scheda. Se [A]/[B] cambia da nero a verde, è possibile riprendere la registrazione/riproduzione. Se il problema persiste, salvare le clip ([] 123) e inizializzare la scheda ([] 35).

Coperchio dell'alloggiamento della scheda aperto

- Dopo avere inserito una scheda, chiudere il coperchio degli alloggiamenti

Elaborazione in corso. Non disconnettere l'adattatore d'alimentazione compatto.

- La videocamera sta aggiornando la scheda. Attendere la fine dell'operazione senza scollegare l'adattatore di alimentazione USB né rimuovere il pacco batteria.

Errore. Procedura fallita.

- Il coperchio degli alloggiamenti delle schede è stato aperto o si è verificato un errore durante l'inizializzazione di una scheda. Inizializzare di nuovo la scheda. Se la scheda continua a causare errori, sostituirla.

Errore comunicaz. bateria Sulla batteria è riportato il logo Canon?

- Il pacco batteria inserito non è di tipo consigliato da Canon per l'utilizzo con questa videocamera.
- Anche utilizzando pacchi batteria consigliati da Canon per l'uso con questa videocamera potrebbero comunque verificarsi problemi con la videocamera o il pacco batteria. Rivolgersi a un centro di assistenza Canon.

Errore nome file

- I numeri di cartella e di file hanno raggiunto i valori massimi consentiti. Salvare le registrazioni ([] 123), impostare **MENU** ➤ [Configuraz. registraz.] ➤ [Numerazione clip MP4/foto] su [Ripristino] ed eliminare tutte le clip MP4 e le foto ([] 111) o inizializzare la scheda ([] 35).

Eseguire back-up delle registrazioni regolarmente

- Questo messaggio può essere visualizzato quando la videocamera viene accesa. In caso di problemi di funzionamento le registrazioni possono andare perse per cui si consiglia di eseguire regolarmente copie di back-up delle registrazioni.

Impossibile eliminare alcune clip

- Con questa videocamera non è possibile eliminare le clip protette/modificate con altri dispositivi e poi trasferite su una scheda collegata a un computer.

Impossibile recuperare i dati

- Non è stato possibile ripristinare il file danneggiato. Salvare le registrazioni ([] 123) e inizializzare la scheda ([] 35).
- La videocamera potrebbe non essere in grado di recuperare le clip se lo spazio sulla scheda non è sufficiente. Eliminare alcune clip ([] 111) per liberare spazio.

Impossibile registrare su questa scheda

- Le clip non possono essere registrate su una scheda da 512 MB o meno. Usare una scheda consigliata ([] 33).

Impossibile riconoscere i dati

- La videocamera non riconosce i dati registrati con una configurazione video non supportata (NTSC).

Impossibile riprodurre

- Le clip non possono essere riprodotte da una scheda da 512 MB o meno. Usare una scheda consigliata ([] 33).

Impossibile riprodurre Controllare la scheda

- Si è verificato un problema relativo alla scheda. Salvare le registrazioni (☐ 123) e inizializzare la scheda (☐ 35). Se il problema persiste, utilizzare una scheda differente.

Impossibile riprodurre Inizializzare usando solo la videocamera

- La scheda sulla videocamera è stata inizializzata con un computer. Inizializzare la scheda con la videocamera (☐ 35).

Impossibile tagliare la clip

- Le clip MP4 registrate o copiate con altri dispositivi non si possono tagliare.

Impossibile visualizzare l'immagine

- Potrebbe non essere possibile visualizzare le foto riprese con altri apparecchi o i file di immagini creati o modificati su computer e poi trasferiti su una scheda collegata al computer.

Inizializzare usando solo la videocamera

- Inizializzare la scheda con la videocamera (☐ 35).

Nessuna clip

- Sulla scheda selezionata non ci sono clip del formato video indicato.

Nessuna immagine

- Nella scheda selezionata non ci sono foto.

Nessuna scheda

- Inserire una scheda compatibile nella videocamera (☐ 34).

Numero clip già al massimo

- La scheda selezionata per la registrazione contiene già il numero massimo di clip XF-AVC consentito (999 clip). Sostituire la scheda oppure usare la scheda SD dell'altro slot.
- Impossibile proseguire con la registrazione doppia perché entrambe le schede hanno raggiunto il numero massimo di clip XF-AVC.

Operazione annullata

- Non è possibile registrare clip perché i dati di controllo sono danneggiati o si è verificato un errore di codifica. (I dati di controllo non si possono recuperare con la videocamera.) Spegner e riaccendere la videocamera. Rimuovere le schede e poi inserirle oppure sostituirle con altre nuove. Se il problema persiste, rivolgersi a un centro di assistenza Canon.
- Le informazioni di controllo dei file danneggiati non possono essere recuperate. Schede o clip XF-AVC con informazioni di controllo dei file danneggiati non sono leggibili con Canon XF Utility.

Questa scheda potrebbe non supportare la registrazione di video.

- Con schede sprovviste di classe di velocità o con classe di velocità ridotta può non essere possibile registrare clip. Per registrare clip con risoluzione a 3840x2160 e per registrazioni rallentata o accelerata, utilizzare schede SD di classe di velocità UHS U3. Per registrare altri tipi di clip, utilizzare schede SD di classe di velocità 6* o 10 oppure di classe di velocità UHS U1 o U3.
* Solo per le clip MP4. Non utilizzare per registrare clip XF-AVC.

Scheda piena

- La scheda è piena. Eliminare alcune registrazioni (☐ 111) per liberare spazio o sostituire la scheda.

Scheda protetta da scrittura

- Il selettore LOCK della scheda SD si trova nella posizione che impedisce l'eliminazione accidentale. Cambiare la posizione del selettore LOCK.

Troppe foto e filmati MP4. Scollegare il cavo USB.

- La scheda contiene troppe clip MP4 e foto. Scollegare il cavo USB e eliminare delle registrazioni in modo che la scheda ne contenga al massimo un totale di 2500 (Windows)/1000 (macOS) e poi utilizzare un lettore di scheda per trasferire le registrazioni dalla scheda.
- Se sul computer è apparsa una finestra di dialogo, chiuderla. Scollegare il cavo USB e tentare nuovamente la connessione dopo qualche minuto.

Velocità di scrittura su scheda di memoria insufficiente. Registrazione interrotta

- La velocità di scrittura sulla scheda SD era troppo lenta e la registrazione è stata interrotta. Per registrare clip con risoluzione a 3840x2160 e per registrazioni rallentata o accelerata, utilizzare schede SD di classe di velocità UHS U3. Per registrare altri tipi di clip, utilizzare schede SD di classe di velocità 6* o 10 oppure di classe di velocità UHS U1 o U3.
* Solo per le clip MP4. Non utilizzare per registrare clip XF-AVC.
- Dopo ripetute registrazioni, cancellazioni e modifiche di clip (memoria frammentata), la scrittura dei dati sulla scheda SD potrebbe richiedere più tempo e la registrazione potrebbe interrompersi. Salvare le registrazioni (☐ 123) e inizializzare la scheda SD (☐ 35).

Precauzioni per l'uso e istruzioni per la sicurezza

Leggere le seguenti istruzioni al fine di utilizzare il prodotto in tutta sicurezza. Attenersi alle seguenti istruzioni per evitare lesioni o danni all'operatore del prodotto o ad altre persone.

AVVERTENZA

Indica il rischio di lesioni gravi o di morte.

- Sospendere immediatamente l'uso del prodotto se si verificano circostanze insolite, come la presenza di fumo o di uno strano odore.
- Non toccare parti interne esposte.
- Non bagnare il prodotto. Non inserire oggetti estranei o liquidi nel prodotto.
- Non toccare il prodotto quando è connesso a una presa di corrente durante i temporali. Ciò potrebbe provocare scosse elettriche.
- Non smontare o modificare il prodotto.
- Non esporre il prodotto a forti urti o vibrazioni.
- Osservare le seguenti istruzioni quando si utilizzano batterie disponibili in commercio o le batterie ricaricabili fornite.
 - Utilizzare le batterie/batterie ricaricabili solo con il prodotto specificato.
 - Non riscaldare le batterie/batterie ricaricabili né esporle al fuoco.
 - Non caricare le batterie/batterie ricaricabili utilizzando carica batterie non autorizzati.
 - Non esporre i terminali alla polvere o lasciare che entrino in contatto con graffette o altri oggetti metallici.
 - Non utilizzare batterie/batterie ricaricabili che presentano perdite. In caso di contatto del materiale fuoriuscito da una batteria/batteria ricaricabile con pelle o abiti, sciacquare accuratamente l'area esposta con acqua corrente. In caso di contatto con gli occhi, sciacquare accuratamente con abbondante acqua corrente e consultare il medico.
 - Quando si smaltiscono le batterie/batterie ricaricabili, isolare i terminali con del nastro adesivo o in altro modo. Ciò potrebbe provocare scosse elettriche, esplosioni o incendi.
- Con il prodotto utilizzare esclusivamente le sorgenti di alimentazione consigliate in questo manuale di istruzioni.
- Osservare le seguenti istruzioni quando si utilizza un carica batteria o un adattatore di alimentazione USB.
 - Non collegare o scollegare il prodotto con le mani bagnate.
 - Non utilizzare il prodotto se la spina non è inserita completamente nella presa di corrente.
 - Non esporre la spina e i terminali alla polvere o lasciare che entrino in contatto con graffette o altri oggetti metallici.
 - Non posizionare oggetti pesanti sul cavo di alimentazione. Non danneggiare, rompere o modificare il cavo di alimentazione.
 - Non avvolgere il prodotto in panni o altri materiali durante l'utilizzo o subito dopo quando è ancora caldo.
 - Non scollegare il prodotto tirando il cavo di alimentazione.
 - Non lasciare il prodotto connesso a una sorgente di alimentazione per periodi di tempo prolungati.
- Non mantenere il prodotto a contatto con la stessa zona di pelle per periodi di tempo prolungati durante l'utilizzo. Ciò potrebbe causare bruciature a basse temperature, oltre ad arrossamenti della pelle e scottature, anche se il prodotto non appare surriscaldato. L'uso di un treppiedi o di un accessorio simile è consigliato durante l'utilizzo del prodotto in luoghi caldi e per persone con problemi circolatori o minore sensibilità cutanea.
- Tenere il prodotto e la batteria fuori dalla portata dei bambini. Evitare di inserire o sostituire le batterie davanti ai bambini.
- Se si sospetta che il bambino abbia ingerito una batteria, contattare immediatamente un medico. Le batterie contengono sostanze chimiche dannose per la salute e, se ingerite, possono causare danni agli organi interni.
- Rimuovere periodicamente qualsiasi accumulo di polvere dalla spina e dalla presa di corrente utilizzando un panno asciutto.

ATTENZIONE

Indica il rischio di lesioni.

- Non lasciare il prodotto in luoghi esposti a temperature molto elevate o molto basse. Il prodotto potrebbe diventare estremamente caldo/freddo e causare ustioni o lesioni al contatto.
- Montare il prodotto su un treppiedi solo se è sufficientemente solido.
- Non guardare lo schermo né attraverso il mirino per periodi di tempo prolungati. Ciò potrebbe provocare sintomi simili a chinetosi. In tal caso, interrompere immediatamente l'utilizzo del prodotto e aspettare un po' prima di riprenderlo.

Videocamera

Per ottenere le massime prestazioni, osservare sempre le precauzioni elencate di seguito.

- **Salvare periodicamente le registrazioni.** Trasferire le registrazioni su un computer ( 123) e salvarle regolarmente. In questo modo si proteggono le registrazioni in caso di danneggiamento e si ottiene più spazio libero sulla scheda. Canon non è da ritenersi responsabile di qualsiasi tipo di perdita dei dati.
- Non utilizzare o riporre la videocamera in luoghi polverosi o sabbiosi. La videocamera non è impermeabile; evitare il contatto con acqua, fango e sale. Se uno di questi corpi estranei dovesse finire nella videocamera, questa e/o l'obiettivo potrebbero danneggiarsi.
- Non utilizzare la videocamera vicino a forti campi elettromagnetici, ad esempio vicino a potenti magneti o motori elettrici, apparecchiature per risonanza magnetica o linee ad alta tensione. L'utilizzo della videocamera in tali condizioni potrebbe causare anomalie e la presenza di disturbi audio e video.
- Non rivolgere la videocamera verso una sorgente di luce molto intensa, ad esempio il sole in una giornata serena o una sorgente di luce artificiale molto luminosa. Questo potrebbe danneggiare il sensore immagini o i componenti interni della videocamera. Prestare particolare attenzione in caso di utilizzo di treppiede o tracolla. Quando non si utilizza la videocamera, tenere il copriobiettivo chiuso.
- Non trasportare la videocamera tenendola dal pannello LCD. Chiudere il pannello LCD con attenzione. Se si utilizza la cinghia da polso, evitare di fare oscillare la videocamera e il rischio di colpire oggetti.
- **Maneggiare con cura lo schermo a sfioramento.** Le operazioni sullo schermo a sfioramento vanno compiute senza eccessiva forza e senza utilizzare penne a sfera o altri oggetti appuntiti. In caso contrario si potrebbe danneggiare la superficie dello schermo.
- Non applicare pellicole protettive sullo schermo. La videocamera ha uno schermo a sfioramento capacitivo che potrebbe non funzionare correttamente se coperto da una protezione.
- Quando si monta la videocamera su un treppiede, assicurarsi che la lunghezza della vite di serraggio sia inferiore a 6,3 mm. Usare altri treppiedi potrebbe danneggiare la videocamera.
- **Quando si registrano filmati, cercare di fare riprese ferme o poco movimentate.** Un eccessivo movimento della videocamera durante le riprese e un ripetuto uso di zoom e panoramiche possono dare luogo a scene fastidiose. In casi estremi, la riproduzione di tali scene può causare malori. In caso di malessere, arrestare immediatamente la riproduzione e fare una pausa secondo necessità.

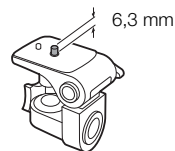

Conservazione per lunghi periodi di tempo

Se si prevede di non utilizzare la videocamera per un lungo periodo di tempo, conservarla in un luogo privo di polvere, non umido e con temperature non superiori a 30 °C.

Pacco batteria

PERICOLO!

Maneggiare il pacco batteria con attenzione.

- Mantenere lontano da fiamme (pericolo di esplosione).
 - Non esporre il pacco batteria a temperature superiori a 60 °C. Non lasciarlo in prossimità di impianti di riscaldamento o in auto a temperature ambiente elevate.
 - Non cercare di smontarlo o modificarlo.
 - Proteggerlo da urti o cadute.
 - Evitare che si bagni.
- Terminali sporchi possono compromettere il contatto tra il pacco batteria e la videocamera. Pulire i terminali con un panno morbido.



Conservazione per lunghi periodi di tempo

- Conservare i pacchi batteria in un luogo asciutto a temperature non superiori a 30 °C.
- Per prolungare la vita utile del pacco batteria, scaricarlo completamente prima di riporlo.
- Caricare e scaricare completamente tutti i pacchi batteria almeno una volta l'anno.

Carica residua della batteria

Quando si usa un pacco batteria compatibile con l'Intelligent System, se la durata residua non è visualizzata correttamente, ricaricarlo completamente. La durata corretta potrebbe non essere visualizzata anche se un pacco batteria completamente carico viene usato continuamente a temperature elevate o resta inutilizzato per lunghi periodi. Anche la vita utile rimanente della batteria può influire sulla visualizzazione corretta della durata della carica della batteria. La durata rimanente visualizzata a schermo deve essere considerata solo un valore approssimativo e indicativo.

Nota sull'uso di pacchi batteria che non sono di marca Canon

- Per motivi di sicurezza, i pacchi batteria che non sono di marca Canon originali non si possono ricaricare né inserendoli nella videocamera né con il caricabatterie CG-800E opzionale.
- Si consiglia di utilizzare pacchi batteria Canon originali che recano il marchio  Intelligent Li-ion Battery
- Se nella videocamera viene inserito un pacco batteria non Canon originale, apparirà  e la durata residua delle batterie non verrà visualizzata.

Scheda SD

- Si consiglia di effettuare su un computer il backup delle registrazioni contenute nelle schede SD. I dati registrati potrebbero infatti danneggiarsi o andare perduti se le schede sono difettose o esposte ad elettricità statica. Canon non è da ritenersi responsabile della perdita e del danneggiamento di dati.
- Non toccare i terminali e proteggerli da polvere e sporco.
- Non usare schede SD in luoghi soggetti a forti campi magnetici.
- Non lasciare le schede SD in luoghi molto umidi e caldi.
- Non smontare, piegare, lasciare cadere, sottoporre ad urti né bagnare le schede SD.
- Prima di inserire la scheda SD, verificarne la direzione. La forzatura della scheda SD nel proprio alloggiamento quando non è correttamente orientata può determinare il danneggiamento della scheda stessa o della videocamera.
- Non applicare etichette adesive sulla scheda SD.

Smaltimento

Quando si eliminano dei filmati o si inizializza una scheda SD, solo la tavola di allocazione dei file viene alterata, mentre i dati memorizzati non vengono fisicamente cancellati. Prima di smaltire una scheda SD o di cederla a qualcuno, inizializzarla (📖 35). Riempirla con registrazioni non importanti e poi inizializzarla di nuovo. Questa procedura rende molto difficile il recupero delle registrazioni originarie.

Batteria di backup incorporata

La videocamera è provvista di una batteria al litio ricaricabile incorporata la cui funzione è salvare la data, l'ora e altre impostazioni. La batteria di backup incorporata si ricarica durante l'utilizzo della videocamera ma si scarica completamente se non si usa l'apparecchio per circa tre mesi.

Per ricaricare la batteria di backup incorporata: collegare l'adattatore di alimentazione USB alla videocamera spenta e lasciarlo collegato per 24 ore.

Batteria a bottone al litio

AVVERTENZA

- L'uso improprio della batteria utilizzata in questo apparecchio potrebbe dar luogo al rischio di ustioni di natura chimica o incendi.
- Non smontare, non modificare, non immergere in acqua, non riscaldare a temperature superiori a 100 °C né incenerire la batteria.
- Non mettere la batteria in bocca. Se ingoiata, richiedere immediatamente l'intervento di un medico. L'involucro esterno della batteria, infatti, potrebbe rompersi lasciando fuoriuscire il liquido che contiene, causando possibili lesioni interne.
- Tenere la batteria lontano dalla portata dei bambini.
- Non ricaricare, non cortocircuitare e non inserire la batteria in senso errato.
- La batteria usata deve essere restituita al rivenditore affinché la smaltisca in modo sicuro.

- Non afferrare la batteria con pinzette o altri oggetti metallici per evitare possibili cortocircuiti.
- Per garantire un contatto corretto, pulire la batteria con un panno pulito e asciutto.

Manutenzione/Altro

Pulizia

Corpo della videocamera

- Per la pulizia del corpo della videocamera utilizzare un panno morbido e asciutto. Non utilizzare mai panni trattati con prodotti chimici né solventi volatili quali i diluenti per vernice.

Obiettivo

- Rimuovere eventuali particelle di polvere o sporco utilizzando un pennello a pompetta di tipo non aerosol.
- Pulire l'obiettivo passando con delicatezza con un panno pulito e morbido specifico per l'uso su lenti ottiche. Non utilizzare fazzoletti di carta.

Schermo LCD

- Pulire lo schermo LCD con un panno pulito e morbido specifico per l'uso su lenti ottiche, utilizzando un detergente per occhiali da vista.
- In caso di sbalzi improvvisi di temperatura, è possibile che si formi condensa sulla superficie dello schermo. Rimuoverla con un panno morbido e asciutto.

Condensa

Sottoponendo la videocamera a brusche variazioni di temperatura si può determinare la formazione di condensa sulle superfici interne. Al rilevamento della condensa, sospendete l'utilizzo della videocamera. L'uso prolungato in tale condizione può infatti danneggiare la videocamera.

La formazione di condensa può aver luogo nei seguenti casi:

- Quando la videocamera viene portata improvvisamente da un luogo freddo in uno caldo
- Quando la videocamera viene lasciata in ambienti umidi
- Quando un ambiente freddo viene riscaldato rapidamente

Per evitare la formazione di condensa

- Non esporre la videocamera a sbalzi di temperatura improvvisi o estremi.
- Rimuovere le schede SD e il pacco batteria. Collocare quindi la videocamera in un sacchetto di plastica chiuso ermeticamente ed attendere che si adatti gradualmente alla nuova temperatura prima di estrarla.

In caso di rilevamento di condensa

Il tempo esatto di evaporazione delle goccioline d'acqua varia in funzione del luogo e delle condizioni atmosferiche. Come criterio generale attendere 2 ore prima di riutilizzare la videocamera.

Impiego della videocamera all'estero

Alimentazione

Con l'adattatore di alimentazione USB è possibile alimentare la videocamera e il caricabatterie per ricaricare pacchi batteria in qualsiasi nazione/regione con voltaggio tra 100 e 240 V CA e 50/60 Hz. Per informazioni sugli adattatori per le prese da utilizzare all'estero rivolgersi a un centro di assistenza Canon.

Accessori opzionali

I seguenti accessori opzionali sono compatibili con la videocamera. La disponibilità varia a seconda del Paese. Per informazioni dettagliate sull'utilizzo degli accessori opzionali compatibili, fare riferimento ai rispettivi manuali di istruzioni e al file PDF **Guida utente Espansione del sistema Cinema XF/XA** disponibile sul proprio sito Web Canon locale. Alcuni accessori sono descritti in modo più dettagliato nelle pagine seguenti.

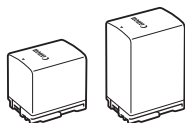

Pacco batteria
BP-820, BP-828



Caricabatterie
CG-800E

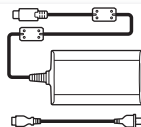

Adattatore di alimentazione
USB PD-E1

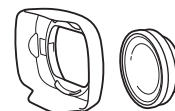

Obiettivo per campo largo
WA-U58



Teleconvertitore
TL-U58

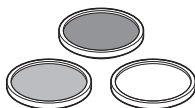

Filtro protettivo da 58 mm,
Filtro ND4L da 58 mm,
Filtro ND8L da 58 mm

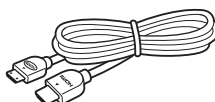

Cavo HDMI ad alta velocità
HTC-100

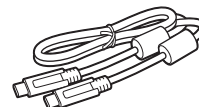

Cavo di interfaccia
IFC-100U / IFC-400U

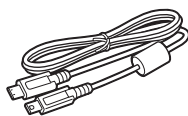

Cavo di interfaccia
IFC-40AB III /
IFC-150AB III

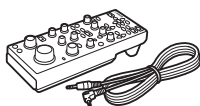

Controllo remoto
RC-V100



Ricevitore GPS
GP-E2*

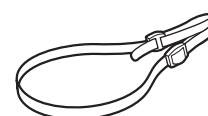

Tracolla
SS-600



Cinghietta da polso
WS-20

* Per la connessione cablata di questo accessorio con la videocamera, è necessario utilizzare un cavo di interfaccia opzionale IFC-40AB III o IFC-150AB III.

Si consiglia di utilizzare accessori Canon originali.

Il messaggio [Errore comunicaz. batteria] viene visualizzato se si utilizza un pacco batteria non originale Canon ed è necessaria un'azione da parte dell'utente. Si osservi che Canon non potrà assumersi nessuna responsabilità per eventuali danni derivanti da incidenti, ad esempio guasti o incendi, che si verificano a causa dell'uso di pacchi batteria non originali Canon.

Pacchi batteria

Qualora sia necessario un pacco batteria extra, sceglierne uno tra questi modelli: BP-820 o BP-828.

Se si utilizzano pacchi batteria con il marchio Intelligent System, la videocamera sarà in grado di comunicare con la batteria e verrà visualizzata la durata residua di utilizzo (accurata fino a 1 minuto). Questi pacchi batteria si possono utilizzare e caricare solo con videocamere e caricabatterie compatibili con l'Intelligent System.

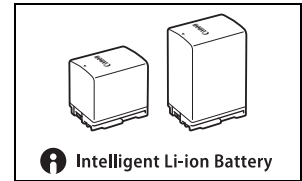
**Caricabatterie CG-800E**

Per caricare i pacchi batteria fare uso dell'apposito caricabatterie.

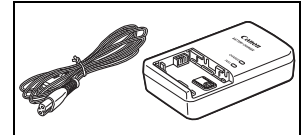
**Teleconvertitore TL-U58**

- La distanza minima di messa a fuoco con il teleconvertitore a telefoto massimo è di 1,3 m.
- Il teleconvertitore non è utilizzabile contemporaneamente al paraluce fornito in dotazione.

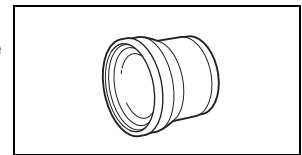
**Obiettivo per campo largo WA-U58**

- L'obiettivo per campo largo non è utilizzabile contemporaneamente al paraluce fornito in dotazione.

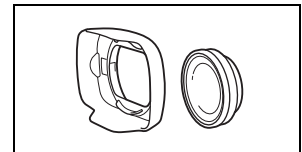

Questo marchio identifica gli accessori video Canon originali. Con l'utilizzo degli apparecchi video Canon si raccomanda l'utilizzo di accessori e prodotti Canon riportanti lo stesso marchio.



Caratteristiche tecniche

XA70 / XA75

146

◆ — I valori sono approssimativi.

Sistema

• Sistema di registrazione

Clip:

MP4

Compressione video: MPEG-4 AVC/H.264

Formato audio: MPEG-2 AAC-LC, 16 bit, 48 kHz, 2 canali

PCM lineare, 16 bit, 48 kHz, 4 canali

Formato file: MP4

XF-AVC

Compressione video: MPEG-4 AVC/H.264

Formato audio: PCM lineare, 24 bit, 48 kHz, 4 canali

Formato file: MXF (XF-AVC)

Foto:

DCF (sistema Design rule for Camera File), compatibile con Exif Ver. 2.3, compressione JPEG

• Configurazione video (registrazione/riproduzione)

MP4

3840x2160: 150 Mbps / 25.00P

1920x1080: 35 Mbps, 17 Mbps / 50.00P, 25.00P

Campionamento del colore: YCbCr 4:2:0, 8 bit

XF-AVC

3840x2160: 160 Mbps / 25.00P

1920x1080: 45 Mbps / 50.00P, 50.00i, 25.00P

Campionamento colore: YCbCr 4:2:0, 8 bit

• Supporto di registrazione (non incluso)

Scheda SD, SDHC (SD High Capacity) o SDXC (SD eXtended Capacity)* (due alloggiamenti)

* La scheda SD B viene utilizzata anche per salvare i file di immagine personalizzata e file di impostazione della videocamera.

• Sensore immagine

Sensore CMOS a lamella unica di tipo 1,0

Pixel effettivi: 8 290 000 pixel◆ (3840x2160)

• Schermo LCD a sfioramento

8,8 cm (3,5 poll.), widescreen, colore, 2 760 000 punti◆, copertura 100%, capacitivo

• Mirino: 0,92 cm (0,36 poll.), widescreen, display a colori a LED organici, 1 770 000 punti◆, copertura 100%

• Microfono: stereo, a condensatore a elettrete

• Obiettivo

f=8,3 – 124,5 mm, F/2,8 – 4,5, zoom ottico 15x, diaframma a 9 lame

lunghezza focale equivalente a 35 mm: 28,3 - 424,6 mm◆ (IS dinamico)

25,5 - 382,5 mm◆ (altre modalità di stabilizzazione di immagine)

• Configurazione dell'obiettivo

18 elementi in 14 gruppi (2 elementi asferici)

• Diametro del filtro: 58 mm

• Messa a fuoco

Messa a fuoco manuale, autofocus (MF con assistenza AF, AF continuo)

Tipo di AF: Dual Pixel CMOS AF, AF con rilevamento di contrasto

Distanza minima di messa a fuoco: 60 cm lungo tutta la portata dello zoom; 1 cm a grandangolo massimo

- **Bilanciamento del bianco**
Bilanciamento del bianco automatico (AWB); 2 preimpostazioni (luce diurna, tungsteno); impostazione temperatura di colore; bilanciamento personalizzato del bianco (2 impostazioni)
- **Illuminazione minima (tipica)** ♦
0,1 lx (modalità di ripresa [**Q** Bassa luminosità], velocità dell'otturatore 1/2)
1,4 lx (modalità di ripresa [**P** AE programmato], 50.00P, velocità dell'otturatore 1/25, otturatore automatico lento [Acceso])
- **Stabilizzazione dell'immagine**
Stabilizzatore d'immagine tipo shift ottico + compensazione digitale (IS standard, IS dinamico e Powered IS)
- **Dimensioni delle foto:**
3840x2160 (3080 kB), 1920x1080 (880 kB)
I valori tra parentesi indicano la dimensione approssimativa dei file (a titolo di riferimento).

Terminali

- **XA75** Terminale SDI OUT
Jack BNC, solo uscita, 0,8 Vp-p, non bilanciato
3G-SDI: SMPTE 424, SMPTE 425, SMPTE ST 299-2
HD-SDI: SMPTE 292, SMPTE ST 299-1
Audio integrato, time code (VITC/LTC)
- **Terminale HDMI OUT:** mini connettore HDMI, solo uscita
- **Terminale USB:** connettore femmina USB Type-C™ equivalente a Hi-Speed USB (USB 2.0)
- **Terminale MIC**
Minijack stereo da Ø 3,5 mm (non bilanciato), con alimentazione plug-in
Sensibilità: -65 dBV (volume automatico, scala piena -12 dB)
Attenuatore del microfono: 20 dB
Alimentazione plug-in: 2,4 V CC
- **Terminali INPUT (INPUT 1 e INPUT 2 sulla maniglia)**
Jack XLR (pin1: schermato, pin2: hot, pin3: cold), 2 set (bilanciati)
Sensibilità:
per ingresso microfono: -60 dBu (centro volume manuale, scala piena -18 dB)
Attenuatore del microfono: 20 dB
per ingresso lineare: 4 dBu (centro volume manuale, scala piena -18 dB)
- **Terminale Ω (cuffie)**
Minijack stereo da Ø 3,5 mm, -17 dBV (carico 32 Ω , volume massimo)
- **Terminale REMOTE:** jack sub-mini stereo da Ø 2,5 mm, solo ingresso

Alimentazione/Altro

- **Alimentazione:** 7,4 V CC (pacco batteria), 9,0 V CC (DC IN)
- **Assorbimento** ♦
Registrazioni 3840x2160 a 25.00P, con autofocus e schermo LCD a luminosità normale
XA75 5,2 W, **XA70** 5,1 W (clip MP4: 150 Mbps, clip XF-AVC: 160 Mbps)
- **Temperatura di funzionamento** ♦: 0 – 40 °C
- **Dimensioni** ♦ [L x A x P] (cinghia dell'impugnatura esclusa)
Solo videocamera: 110 x 91 x 214 mm
Videocamera con paraluce e maniglia: 140 x 216 x 265 mm

- **Peso** ♦

Videocamera (cinghia dell'impugnatura inclusa e fermacavo): **XA75** 990 g, **XA70** 985 g

Configurazione operativa tipica*:

XA75 1465 g, **XA70** 1460 g

* Videocamera con paraluce, maniglia con portamicrofono, pacco batteria BP-820 e due schede SD.

Adattatore di alimentazione USB PD-E1

- Ingresso nominale: 100 – 240 V CA, 50/60 Hz
- Uscita nominale: 5,0 V CC, 3,0 A / 9,0 V CC, 3,0 A
- Temperatura di funzionamento ♦: 0 – 40 °C
- Dimensioni ♦: 58,6 x 33,5 x 101,9 mm
- Peso ♦: 200 g

Pacco batteria BP-820

- **Tipo di batteria**
Batteria agli ioni di litio ricaricabile, compatibile con Intelligent System
- **Tensione nominale:** 7,4 V CC
- **Capacità nominale:** 1780 mAh
- **Capacità stimata (minima):** 13 Wh / 1700 mAh
- **Temperatura di funzionamento** ♦: 0 – 40 °C
- **Dimensioni** ♦: 30,7 x 39,4 x 40,2 mm
- **Peso** ♦: 85 g

Tabelle di riferimento

Tempo di registrazione approssimativo rimanente su una scheda SD

I tempi, approssimativi e a titolo di riferimento, si basano su una registrazione continua fino a riempire la scheda.

Clip MP4

Formato audio MP4	Risoluzione (bit rate)	Scheda SD				
		8 GB	16 GB	32 GB	64 GB	128 GB
[2CH] AAC 16bit 2CH]	3840x2160 (150 Mbps)	5 min	10 min	25 min	55 min	110 min
	1920x1080 (35 Mbps)	25 min	55 min	115 min	240 min	485 min
	1920x1080 (17 Mbps)	55 min	120 min	245 min	495 min	995 min
[4CH] LPCM 16bit 4CH]	3840x2160 (150 Mbps)	5 min	10 min	25 min	55 min	110 min
	1920x1080 (35 Mbps)	25 min	50 min	110 min	220 min	445 min
	1920x1080 (17 Mbps)	45 min	100 min	205 min	420 min	845 min

Clip XF-AVC

Risoluzione (bit rate)	Scheda SD				
	8 GB	16 GB	32 GB	64 GB	128 GB
3840x2160 (160 Mbps)	5 min	10 min	25 min	50 min	105 min
1920x1080 (45 Mbps)	20 min	45 min	90 min	185 min	375 min

Durata di ricarica

I tempi di ricarica sono approssimativi e variano in base alle condizioni di carica, alla temperatura ambiente e alla carica iniziale del pacco batteria.

Pacco batteria →	BP-820	BP-828
Condizioni di ricarica ↓		
Usando la videocamera e l'adattatore di alimentazione USB PD-E1 fornito in dotazione	210 min	300 min
Usando il caricabatterie CG-800E*	190 min	260 min

* Si raccomanda di utilizzare il carica batterie CG-800E a una temperatura ambiente compresa fra 10 °C e 30 °C. Per motivi di sicurezza, la ricarica a temperature inferiori o superiori a quelle raccomandate può richiedere tempi di ricarica notevolmente più lunghi. La ricarica non si avvierà se la temperatura ambiente o della batteria è inferiore a 5 °C o superiore a 35 °C circa.

Tempi approssimativi di utilizzo con un pacco batteria carico

I tempi indicati nelle tabelle seguenti sono approssimativi e sono stati misurati in situazioni specifiche riportate qui di seguito. I tempi effettivi possono variare.

- È stato utilizzato solo lo schermo LCD
- I tempi di "registrazione tipica" includono operazioni ripetute più volte, ad esempio avvio/arresto della registrazione, zoomate e accensione/spengimento della videocamera.
- I tempi relativi all'uso effettivo del pacco batteria si riducono se si registra con lo schermo impostato su una luminosità elevata, se si registra in ambienti freddi ecc.

XA75

Configurazione video		Condizioni di utilizzo	Pacco batteria	
Risoluzione (bit rate)	Velocità fotogrammi		BP-820 (fornito)	BP-828 (opzionale)
Clip MP4				
3840x2160 (150 Mbps)	25.00P	Registrazione (massima)	140 min.	210 min.
		Registrazione (tipica)	75 min.	115 min.
		Riproduzione	175 min.	265 min.
1920x1080 (35 Mbps)		Registrazione (massima)	160 min.	235 min.
		Registrazione (tipica)	85 min.	130 min.
		Riproduzione	195 min.	295 min.
1920x1080 (17 Mbps)		Registrazione (massima)	160 min.	235 min.
		Registrazione (tipica)	85 min.	130 min.
		Riproduzione	200 min.	300 min.
Clip XF-AVC				
3840x2160 (160 Mbps)	25.00P	Registrazione (massima)	140 min.	210 min.
		Registrazione (tipica)	75 min.	115 min.
		Riproduzione	175 min.	265 min.
1920x1080 (45 Mbps)		Registrazione (massima)	155 min.	235 min.
		Registrazione (tipica)	85 min.	130 min.
		Riproduzione	195 min.	295 min.

XA70

Configurazione video		Condizioni di utilizzo	Pacco batteria	
Risoluzione (bit rate)	Velocità fotogrammi		BP-820 (fornito)	BP-828 (opzionale)
Clip MP4				
3840x2160 (150 Mbps)	25.00P	Registrazione (massima)	145 min.	210 min.
		Registrazione (tipica)	80 min.	120 min.
		Riproduzione	185 min.	275 min.
1920x1080 (35 Mbps)		Registrazione (massima)	165 min.	240 min.
		Registrazione (tipica)	90 min.	135 min.
		Riproduzione	210 min.	315 min.
1920x1080 (17 Mbps)		Registrazione (massima)	165 min.	240 min.
		Registrazione (tipica)	90 min.	135 min.
		Riproduzione	210 min.	315 min.
Clip XF-AVC				
3840x2160 (160 Mbps)	25.00P	Registrazione (massima)	145 min.	210 min.
		Registrazione (tipica)	80 min.	120 min.
		Riproduzione	185 min.	275 min.
1920x1080 (45 Mbps)		Registrazione (massima)	165 min.	240 min.
		Registrazione (tipica)	90 min.	135 min.
		Riproduzione	210 min.	315 min.

A

Accessori	144
Adattatore di alimentazione USB	19
Alimentazione	19
Alimentazione phantom (microfono)	80
All'estero, utilizzo della videocamera	143
Anello della messa a fuoco/zoom	48, 57
Apertura (numero f)	66, 67
Assistenza visiva	44
Av (modalità di ripresa)	67

B

Barre di colore	87
Bassa luminosità (modalità di ripresa)	65
Batteria di backup incorporata	142
Bilanciamento del bianco	72
Bit utente	77

C

Canali audio in uscita	120
Canon Log 3	98
Canon XF Utility (download)	123
Caratteristiche tecniche	146
Clip	
Copia	113
Eliminazione	111
Formato del nome file delle clip	
XF-AVC	39
Informazioni sulle clip	110
Numerazione delle clip	39, 129
Recupero	36
Registrazione	37
Riproduzione	107
Salvataggio in un computer	123
Collegamento a dispositivi esterni	117
Condensa	143
Configurazione dell'uscita video	115, 123
Configurazione video	45
Controllo remoto	90
Copia delle registrazioni	113
Correzione del controluce	70
Cuffie	86

D

Data e ora	28
Dati GPS	92, 110

E

Elenco dei messaggi	137
Eliminazione di registrazioni	35
Esposizione	
Blocco dell'esposizione	69
Compensazione dell'esposizione	69
Esposizione "al tatto"	68
Esposizione manuale	66

F

Filtro ND	71
Formato audio	78
Formato video (XF-AVC, MP4)	45
Foto	
Copia	113
Eliminazione	111
Numerazione delle foto	129
Registrazione	37
Visualizzazione	107
Free-run (time code)	75
Fuochi artificiali (modalità di ripresa)	65
Fuso orario/Ora legale	29

G

Ghiera CUSTOM (personalizzabile)	95
Guadagno	66
Guida messa a fuoco	50

I

Immagine personalizzata	98
Impostazioni di menu	106, 125
Ingrandimento	51
Inizializzazione scheda	35

J

Joystick	30
----------	----

L

Lenti di conversione	127
Limitatore audio	84
Limite AGC (controllo automatico del guadagno)	63
Lingua	29
Livello di registrazione audio	82
Look	74
Luce IR	89

M	
M (modalità di ripresa)	66
Maniglia	22
Manutenzione	143
Marcatori su schermo	131
Menu di impostazione	30, 126
Menu FUNC	31, 125
Messa a fuoco	48
AF continuo	53
AF solo per viso	55
Funzioni di assistenza alla messa a fuoco	50
Messa a fuoco "al tatto"	48
Messa a fuoco manuale	48
MF con assistenza AF	52
Preimpostazione della messa a fuoco	49
Microfono	
Attenuatore	84, 85
Esterno	80
Filtro taglia bassi	85
Incorporato	78
Sensibilità	84
Mirino	24
Modalità AUTO	27
Modalità di avanzamento (time code)	75
Modalità di ripresa	64
Modalità di scansione	119
Modalità M (manuale)	27
Motivo zebra	70
MP4 Join Tool (download)	123
N	
Neve (modalità di ripresa)	64
O	
Otturatore lento automatico	127
P	
P (modalità di ripresa)	67
Pacco batteria	
Carica	19
Carica residua della batteria	20, 42
Informazioni sulla batteria	132
Paraluce	23
Peaking	51
Powered IS	61
Preregistrazione	88
Priorità bilanciamento del bianco	127
PsF (uscita 1080i forzata)	130
Pulsante CUSTOM (personalizzabile)	95
Pulsante programmabile su schermo	96
Pulsanti programmabili	96
Push auto iris	67
R	
Rec run (time code)	75
Registrazione	37
Registrazione a infrarossi	89
Registrazione audio su quattro canali	78
Registrazione doppia	35
Registrazione rallentata o accelerata	47
Registrazione relay	35
Revisione di una clip	39
Riduzione sfarfallio	127
Riflettore (modalità di ripresa)	64
Rilevamento dei visi e seguimiento	55
Ripristino di tutte le impostazioni della videocamera	132
Riproduzione	107
Risoluzione (dimensioni fotogramma)	45
Risoluzione dei problemi	133
Ritratto (modalità di ripresa)	65
S	
Salvataggio delle clip su un computer	123
Scena notturna (modalità di ripresa)	64
Scheda SD	
Inizializzazione	35
Inserimento/Rimozione	34
Metodo di registrazione	35
Schede SD compatibili	33
Selezione della scheda per le registrazioni	35
Schermate indice	107
Schermo LCD a sfioramento	24
Segnale di riferimento audio	87
Selettore di modalità	27
Spia tally	17, 37
Spiaggia (modalità di ripresa)	64
Sport (modalità di ripresa)	64
Stabilizzatore d'immagine	61
Suonerie di avviso	130

T

Tabelle di riferimento (tempi di ricarica, utilizzo, registrazione)	149
Taglio delle clip MP4	112
Teleconvertitore digitale	60
Terminale Ω (cuffie)	86
Terminale DC IN	19
Terminale HDMI OUT	117, 118
Terminale MIC	80
Terminale REMOTE	90
Terminale SDI OUT*	117
Terminale USB	117
Terminali INPUT	78
Time code	75
Tramonto (modalità di ripresa)	64
Treppiede	16, 140
Tv (modalità di ripresa)	67

V

Velocità dell'otturatore	66, 67
Velocità fotogrammi	45
Visualizzazioni su schermo	41, 108, 131
Volume	110

W

Wide DR	74
-------------------	----

Z

Zoom	57
Velocità dello zoom	60
Zoom ad alta velocità	59
Zoom digitale	126

Riconoscimento dei marchi di fabbrica

- I loghi SD, SDHC e SDXC sono marchi di fabbrica di SD-3C, LLC.
- Microsoft e Windows sono marchi depositati o marchi registrati di Microsoft Corporation negli Stati Uniti e/o in altri paesi.
- macOS è un marchio depositato di Apple Inc., registrato negli Stati Uniti e in altri paesi.
- HDMI, il logo HDMI e High-Definition Multimedia Interface sono marchi depositati o marchi registrati di HDMI Licensing Administrator, Inc. negli Stati Uniti e in altri paesi.
- USB Type-C™ e USB-C™ sono marchi registrati di USB Implementers Forum.
- Altri nomi e prodotti non menzionati sopra possono essere marchi depositati o registrati delle rispettive società.

-
- Il presente dispositivo include tecnologia exFAT concessa in licenza da Microsoft.
 - This product is licensed under AT&T patents for the MPEG-4 standard and may be used for encoding MPEG-4 compliant video and/or decoding MPEG-4 compliant video that was encoded only (1) for a personal and non-commercial purpose or (2) by a video provider licensed under the AT&T patents to provide MPEG-4 compliant video. No license is granted or implied for any other use for MPEG-4 standard.
 - THIS PRODUCT IS LICENSED UNDER THE AVC PATENT PORTFOLIO LICENSE FOR THE PERSONAL USE OF A CONSUMER OR OTHER USES IN WHICH IT DOES NOT RECEIVE REMUNERATION TO (i) ENCODE VIDEO IN COMPLIANCE WITH THE AVC STANDARD ("AVC VIDEO") AND/OR (ii) DECODE AVC VIDEO THAT WAS ENCODED BY A CONSUMER ENGAGED IN A PERSONAL ACTIVITY AND/OR WAS OBTAINED FROM A VIDEO PROVIDER LICENSED TO PROVIDE AVC VIDEO. NO LICENSE IS GRANTED OR SHALL BE IMPLIED FOR ANY OTHER USE. ADDITIONAL INFORMATION MAY BE OBTAINED FROM MPEG LA, L.L.C. SEE [HTTP://WWW.MPEGLA.COM](http://www.mpegla.com)



Canon Inc. 30-2, Shimomaruko 3-chome, Ohta-ku, Tokyo 146-8501, Japan
Canon Europa N.V. Bovenkerkerweg 59, 1185 XB Amstelveen, The Netherlands <http://www.canon-europe.com>

Le informazioni fornite in questo documento sono state verificate nel marzo 2023 e sono soggette a modifiche senza preavviso. Visitate il sito web Canon del paese di residenza per scaricare la versione più recente.