



**Cuisinière**  
Manuel d'utilisation  
**Oven**  
Gebruikershandleiding



FSM89302GXS

**FR / NL**

285.3085.28/R.AA/19.09.2022/2-2

7785886768



PAPIER ENTièrement  
RECYCLÉ ET RECYCLABLE

## **Avant de commencer, merci de bien vouloir lire ce manuel d'utilisation !**

Chère cliente, cher client,

Nous vous remercions d'avoir porté votre choix sur un produit Beko. Nous espérons que vous tirerez le meilleur parti de votre produit, qui a été fabriqué dans des usines de pointe avec des matériaux de qualité. C'est pourquoi nous vous prions de lire attentivement le présent manuel et tous les autres documents connexes dans leur intégralité avant d'utiliser le produit et de les conserver. Si vous cédez l'appareil à une tierce personne, n'oubliez pas de lui fournir le Manuel d'utilisation. Respectez tous les avertissements et informations contenus dans le manuel d'utilisation.

Souvenez-vous que ce Manuel d'utilisation s'applique également à plusieurs autres modèles. Les différences entre les modèles seront identifiées dans le manuel.

### **Explication des symboles**

Vous trouverez les symboles suivants dans ce Manuel d'utilisation :



Informations importantes ou astuces utiles d'utilisation.



Avertissement de situations dangereuses relatives à la santé et aux biens.



Avertissement de risque de choc électrique.



Avertissement de risque d'incendie.



Avertissement de surfaces brûlantes.



**Arçelik A.Ş.**  
Karaağaç caddesi No:2-6  
34445 Sütlüce/Istanbul/TURKEY  
Made in TURKEY

**1 Instructions importantes et mises en garde relatives à la sécurité et à l'environnement 4**

Sécurité générale..... 4  
 Sécurité électrique..... 5  
 Sécurité du produit..... 6  
 Utilisation prévue..... 10  
 Sécurité des enfants..... 10  
 Mise au rebut de l'ancien appareil..... 11  
 Elimination des emballages ..... 11

**2 Généralités 12**

Vue d'ensemble ..... 12  
 Contenu de l'emballage..... 13  
 Caractéristiques techniques ..... 14

**3 Installation 15**

Avant l'installation..... 15  
 Installation et branchement ..... 16  
 Déplacement ultérieur ..... 18

**4 Préparation 19**

Conseils pour faire des économies d'énergie ..... 19  
 Première utilisation ..... 19  
 Réglage de l'heure..... 19  
 Premier nettoyage de l'appareil..... 20  
 Première cuisson..... 20

**5 Utilisation de la table de cuisson 21**

Généralités concernant la cuisson..... 21  
 Utilisation des tables de cuisson..... 23  
 Bandeau de commande ..... 23

**6 Utilisation du four 31**

Informations générales concernant la pâtisserie, la rôtisserie et les grillades..... 31  
 Utilisation du four électrique..... 31  
 Modes de fonctionnement..... 32  
 Utilisation de l'horloge du four ..... 33  
 Tableau des temps de cuisson ..... 35  
 Utilisation du grill ..... 40  
 Tableau des temps de cuisson pour le grill ..... 41

**7 Maintenance et entretien 42**

Généralités ..... 42  
 Nettoyage du brûleur ..... 42  
 Nettoyage du bandeau de commande..... 42  
 Nettoyage du four..... 43  
 Nettoyage de la porte du four..... 44  
 Retrait de la vitre de la porte..... 44  
 Remplacement de l'ampoule du four..... 45

**8 Recherche et résolution des pannes 47**

## **I Instructions importantes et mises en garde relatives à la sécurité et à l'environnement**

Ce chapitre contient les instructions de sécurité qui vous aideront à éviter les risques de blessure corporelle ou de dégâts matériels. Le non respect de ces instructions entraînera l'annulation de toute garantie.

### **Sécurité générale**

- Cet appareil est destiné à être utilisé dans des applications domestiques et analogues telles que : - les coins cuisines réservés au personnel des magasins, bureaux et autres environnements professionnels ; - les fermes et l'utilisation par les clients des hôtels, motels et autres environnements à caractère résidentiel ; - les environnements de type chambres d'hôtes ; - la restauration et autres applications similaires hormis la vente au détail.
- Cet appareil peut être utilisé par des enfants âgés d'au moins 8 ans et par des personnes ayant des capacités physiques, sensorielles ou mentales réduites ou dénuées d'expérience ou de connaissance, s'ils (si elles) sont correctement surveillé(e)s ou si des instructions relatives à l'utilisation de l'appareil en toute sécurité leur ont été données et si les risques encourus ont été appréhendés.
- Les enfants ne doivent pas jouer avec l'appareil. Le nettoyage et l'entretien ne doivent pas être effectués par des enfants sans surveillance.
- Si l'appareil est confié à une autre personne pour usage personnel ou vendu en seconde main, assurez-vous qu'il est toujours accompagné du manuel d'utilisation, des étiquettes, de tout autre document pertinent et des pièces.
- Ne jamais poser l'appareil sur un sol recouvert de moquette. Dans le cas contraire, l'absence de circulation d'air en-dessous de l'appareil entraînera la surchauffe des pièces électriques. Cette surchauffe causera des dommages à votre appareil.
- Les procédures d'installation et de réparation doivent être effectuées par des agents d'entretien qualifiés. Le fabricant ne sera pas respon-

sable des dommages causés à la suite d'une utilisation faite par des personnes non qualifiées, situation susceptible d'annuler aussi la garantie. Avant l'installation, lisez attentivement les instructions.

- Ne faites pas fonctionner l'appareil s'il est défectueux ou présente des dégâts visibles.
- Assurez-vous que les boutons de fonctionnement de l'appareil sont en position d'arrêt après chaque utilisation.

### **Sécurité électrique**

- Si le produit est en panne, ne l'utilisez pas, à moins qu'il ne soit réparé par un Agent d'entretien agréé. Vous risqueriez un choc électrique !
- Branchez l'appareil uniquement à une sortie/ligne avec mise à la terre ainsi que la tension et la protection spécifiées dans le chapitre « Spécifications techniques ». Faites installer la mise à la terre par un électricien qualifié lorsque vous utilisez l'appareil avec ou sans transformateur. Notre entreprise décline sa responsabilité par rapport à tout problème con-

sécutif à la non mise à la terre de l'appareil suivant la réglementation locale en vigueur.

- Ne lavez jamais l'appareil en y versant de l'eau. Vous risqueriez un choc électrique !
- Débranchez l'appareil pendant les opérations d'installation, d'entretien, de nettoyage et de réparation.
- Si le câble d'alimentation est endommagé, il doit être remplacé par le fabricant, son service après-vente ou des personnes de qualification similaire afin d'éviter un danger.
- Installez l'appareil de sorte que l'on puisse le déconnecter complètement du réseau. La séparation doit être effectuée par une prise secteur ou un commutateur intégré à l'installation électrique fixe, suivant la réglementation en matière de construction.
- La surface arrière du four devient chaude pendant l'utilisation. Vérifiez que le raccordement de l'électricité n'est pas en contact avec la surface arrière, cela pourrait endommager les connexions.
- Ne pas coincer le câble d'alimentation entre la porte du four et le châssis et ne

pas le faire passer sur des surfaces brûlantes. Dans le cas contraire, l'isolation du câble pourrait fondre et provoquer un incendie suite à un court-circuit.

- Toutes les opérations sur des équipements et des systèmes électriques ne peuvent être réalisées que par des personnes habilitées et qualifiées.
- En cas de dégâts, éteignez l'appareil et débranchez-le du secteur. Pour ce faire, coupez le fusible domestique.
- Vérifiez que la tension du fusible est compatible avec l'appareil.

### **Sécurité du produit**

- **AVERTISSEMENT** : En cours d'utilisation, l'appareil et ses parties accessibles deviennent chauds. Il convient de veiller à ne pas toucher les éléments chauffants. Les enfants de moins de 8 ans doivent être maintenus à distance, à moins qu'ils ne soient sous une surveillance continue.
- Ne jamais utiliser l'appareil sous l'emprise de l'alcool ou de toute autre drogue.
- Prenez garde lorsque vous utilisez des boissons alcoolisées

dans vos plats. L'alcool s'évapore à températures élevées et peut provoquer un incendie étant donné qu'il peut s'enflammer lorsqu'il entre en contact avec des surfaces chaudes.

- Assurez-vous qu'aucune substance inflammable ne soit placée à proximité de l'appareil étant donné que les côtés peuvent chauffer pendant son utilisation.
- Lors de son utilisation, l'appareil devient chaud. Il convient de faire attention à ne pas toucher les éléments chauffants situés à l'intérieur du four.
- Évitez d'obstruer les éventuelles sorties d'aération.
- Ne pas faire chauffer de boîtes de conserves et de bocaux en verre clos dans le four. La pression qui s'accumulerait dans la boîte/le bocal pourrait le faire éclater.
- Ne placez pas de plaques de cuisson, de plats ou de feuille d'aluminium directement sur le bas du four. L'accumulation de chaleur pourrait endommager le fond du four.
- Ne pas utiliser de produits d'entretien abrasifs ou de grattoirs métalliques durs

pour nettoyer la porte en verre du four/ le verre des couvercles à charnières de la table de cuisson (le cas échéant), ce qui pourrait érafler la surface et entraîner l'éclatement du verre.

- N'utilisez pas de nettoyeurs à vapeur pour le nettoyage de l'appareil, car ceux-ci présentent un risque d'électrocution.
- (Varient en fonction du modèle de four.)

Placer correctement la grille et le lèchefrite sur les gradins. Faites coulisser la grille ou le lèchefrite entre 2 glissières de coulissement et vérifiez-en l'équilibre avant de placer des aliments dessus (Observez l'illustration ci-dessous).

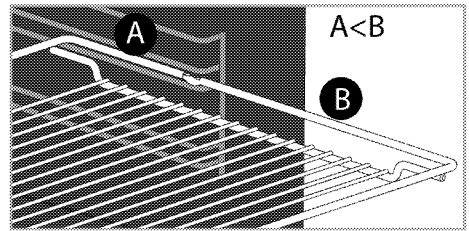
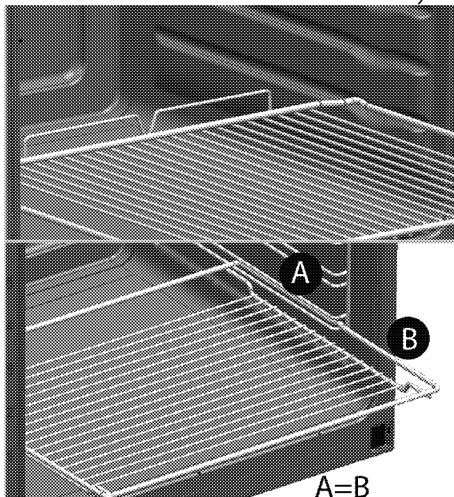

- Ne pas utiliser l'appareil si la porte en verre est absente ou fendue.
- Utilisez toujours des gants de protection thermique lorsque vous placez ou retirez des plats du four chaud.
- Placez le papier de cuisson contenant les aliments dans la casserole ou sur l'accessoire du four (plateau, grille métallique, etc.) et insérez l'ensemble dans le four préchauffé. Retirez le surplus de papier de cuisson qui déborde de l'accessoire ou de la casserole afin d'éviter tout contact avec les éléments chauffants du four. N'utilisez jamais le papier de cuisson à une température de fonctionnement supérieure à la valeur recommandée pour un papier de cuisson. Évitez de placer le papier de cuisson directement sur la base du four.
- **AVERTISSEMENT :** Assurer que le câble d'alimentation de l'appareil est débranché ou que le coupe-circuit est

désactivé avant de remplacer la lampe pour éviter tout risque de choc électrique.

- L'appareil ne doit pas être installé derrière une porte décorative, afin d'éviter une surchauffe.
- L'appareil doit être placé à même le sol. Il ne doit être placé ni sur un socle ni sur un piédestal.
- **AVERTISSEMENT** : Le fait de cuire les aliments contenant de l'huile ou des matières grasses sur une table de cuisson sans surveillance peut s'avérer dangereux, au point de provoquer un incendie. N'essayez JAMAIS d'éteindre le feu avec de l'eau. Coupez plutôt l'alimentation de l'appareil, puis couvrez la flamme avec un couvercle ou une couverture pare-flammes.
- **ATTENTION** : Le processus de cuisson doit être encadré. Les processus de cuisson de courte durée doivent être continuellement encadrés.
- **AVERTISSEMENT** : Danger d'incendie : ne rien conserver sur les surfaces de cuisson.
- **AVERTISSEMENT** : En cas de fissure au niveau de la surface, mettre l'appareil hors tension pour être à l'abri

d'une éventuelle électrocution.

- **MISE EN GARDE** : Laisser cuire des aliments sans surveillance sur une table de cuisson en utilisant des matières grasses ou de l'huile peut être dangereux et déclencher un incendie. NE JAMAIS essayer d'éteindre un incendie avec de l'eau, mais arrêter l'appareil puis couvrir les flammes par exemple avec un couvercle ou une couverture anti-feu. **MISE EN GARDE** : Risque d'incendie : ne pas entreposer d'objets sur les surfaces de cuisson.
- Après avoir utilisé l'appareil, éteignez-le en appuyant sur sa commande et ne vous fiez pas à son détecteur de casserole.
- évitez de poser des objets métalliques comme les couteaux, les fourchettes, les cuillères, les couvercles et bien d'autres, sur la surface de la table de cuisson dans la mesure où ils peuvent chauffer.
- L'appareil n'est pas destiné à être mis en fonctionnement au moyen d'une minuterie



externe ou d'un système de commande à distance séparé.

- La pression de vapeur qui s'accumule à cause de l'humidité à la surface de la table de cuisson ou sur le bas de la casserole peut déplacer cette dernière. Par conséquent, assurez-vous que la surface de la table de cuisson et le fond des casseroles sont toujours secs.
- Les plaques de cuisson sont dotées de la technologie à « Induction ». Votre table de cuisson à induction, qui vous permet de faire des économies de temps et d'argent, doit être utilisée avec des casseroles appropriées pour la cuisson à induction ou les plaques chauffantes ne fonctionneront pas. Reportez-vous à *Généralités concernant la cuisson, page 21*, sélection des casseroles.
- Les tables de cuisson à induction créant un champ magnétique, elles peuvent entraîner de graves dommages aux personnes utilisant des dispositifs tels qu'une pompe à insuline ou un pacemaker.
- Ne placez pas de produits électroniques tels que télé-

phones portables, tablettes, ordinateurs sur la plaque à induction. Votre produit peut être endommagé.

- **AVERTISSEMENT** : MISE EN GARDE : Utiliser uniquement les dispositifs de protection de table de cuisson conçus par le fabricant de l'appareil de cuisson ou indiqués par le fabricant de l'appareil dans les instructions d'utilisation comme adaptés ou les dispositifs de protection de table de cuisson intégrés à l'appareil. L'utilisation de dispositifs de protection non appropriés peut entraîner des accidents.

Pour que votre appareil soit fiable:

- Veillez à ce que la fiche soit bien branchée dans la prise afin que des étincelles ne se produisent pas.
- Utilisez uniquement les câbles de rallonge d'origine, et veillez à ce qu'ils ne soient pas coupés ou autrement endommagés.
- Assurez-vous également que la prise ne contient pas de liquide ni de moisissure avant de brancher l'appareil.

## Utilisation prévue

- Cet appareil est conçu pour un usage domestique. L'utilisation commerciale est interdite.
- **ATTENTION** : Cet appareil sert uniquement à des fins de cuisson. Il ne doit pas être utilisé à d'autres fins, par exemple le chauffage du local.
- Évitez d'utiliser cet appareil pour réchauffer les assiettes sous le grill, accrocher des serviettes et des torchons, etc. sur les poignées, sécher et réchauffer quoi que ce soit.
- Le fabricant ne saurait être tenu responsable des dégâts causés par une utilisation ou une manipulation incorrecte.
- Le four peut être utilisé pour décongeler, cuire, rôtir et griller des aliments.
- Les pièces détachées d'origine sont disponibles pendant 10 ans, à compter de la date d'achat du produit.

## Sécurité des enfants

- **ATTENTION** : Les parties accessibles peuvent s'échauffer pendant l'utilisation. Les enfants doivent être tenus à l'écart.
- Les matériaux d'emballage peuvent présenter un danger

pour les enfants. Gardez les matériaux d'emballage hors de portée des enfants. Veuillez jeter les pièces de l'emballage en respectant les normes écologiques.

- Les appareils électriques sont dangereux pour les enfants. Tenez les enfants à l'écart de l'appareil lorsqu'il fonctionne et interdisez-leur de jouer avec.
- Ne rangez pas d'objets au dessus de l'appareil que les enfants pourraient atteindre.
- Sur la porte ouverte du four : Ne pas poser de charge lourde, s'assurer qu'aucun enfant ne puisse monter ni s'asseoir dessus.

En ce qui concerne les informations pour l'installation, la manipulation, l'entretien et la mise au rebut de l'appareil, référez-vous au paragraphe ci-après de la notice.

En ce qui concerne les informations détaillées sur la manière de nettoyer les surfaces en contact avec les aliments, référez-vous au paragraphe ci-après de la notice.

En ce qui concerne les informations pour la méthode de remplacement des lampes d'éclairage, référez-

vous au paragraphe ci-après de la notice.

### **Mise au rebut de l'ancien appareil**

#### **Conformité avec la directive DEEE et mise au rebut des déchets :**



Ce produit est conforme à la directive DEEE (2012/19/UE) de l'Union européenne). Ce produit porte un symbole de classification pour la mise au rebut des équipements électriques et électroniques (DEEE).

Le présent produit a été fabriqué avec des pièces et du matériel de qualité supérieure susceptibles d'être réutilisés et adaptés au recyclage. Par conséquent, nous vous conseillons de ne pas le mettre au rebut avec les ordures ménagères et d'autres déchets à la fin de sa durée de vie. Au contraire, rendez-vous dans un point de collecte pour le recyclage de tout matériel électrique et électronique. Veuillez vous rapprocher des autorités de votre localité pour plus d'informations concernant le point de collecte le plus proche.

#### **Conformité avec la directive ROHS :**

L'appareil que vous avez acheté est conforme à la directive ROHS (2011/65/UE) de l'Union européenne. Il ne comporte pas les matériels dangereux et interdits mentionnés dans la directive.

#### **Elimination des emballages**

- Les emballages sont dangereux pour les enfants. Conservez les emballages en lieu sûr à l'écart des enfants. Les emballages de l'appareil sont fabriqués à partir de matériaux recyclés. Éliminez-les de manière appropriée et triez-les en fonction des instructions de recyclage des déchets. Ne les jetez pas avec les déchets domestiques normaux.

## 2 Généralités

### Vue d'ensemble

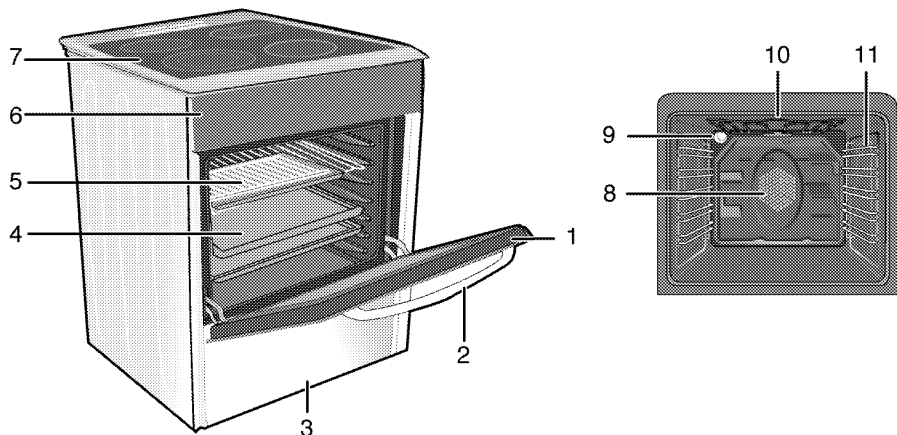

- |   |                     |    |   |
|---|---------------------|----|---|
| 1 | Porte frontale      | 7  | Plaque d'âtre                                       |
| 2 | Poignée             | 8  | Moteur du ventilateur (derrière la plaque en acier) |
| 3 | Partie inférieure   | 9  | Ampoule   |
| 4 | Lèche-frite         | 10 | Élément chauffant du grill                          |
| 5 | Grille              | 11 | Gradins   |
| 6 | Bandeau de commande |    |   |

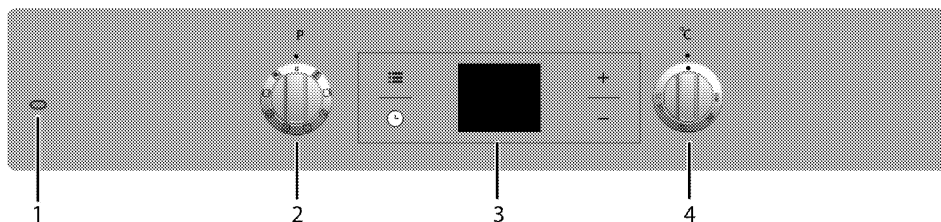

- |   |                                  |
|---|----------------------------------|
| 1 | Témoin d'avertissement           |
| 2 | Sélecteur des fonctions du four  |
| 3 | Minuteur numérique               |
| 4 | Sélecteur de température du four |

## Contenu de l'emballage

**i** Les accessoires fournis peuvent varier selon le modèle de l'appareil. Tous les accessoires décrits dans le manuel d'utilisation peuvent ne pas faire partie de votre appareil.

### 1. Manuel de l'utilisateur

### 2. Plaque creuse

Utilisée pour les pâtisseries, les grands rôtis, les plats en sauce et pour recueillir la graisse en fonction grill.

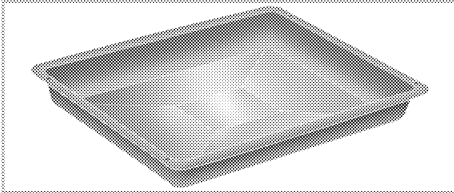

### 3. Plaque à pâtisserie

Utilisée pour les pâtisseries telles que les cookies et les biscuits.

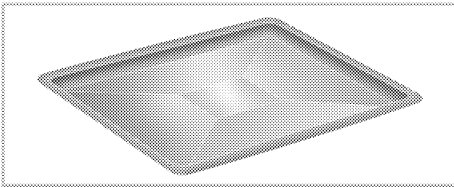

### 4. Grille métallique

Utilisée pour les rôtis et pour les aliments à cuire, rôtir ou pour les ragoûts, elle se place dans le four à la hauteur souhaitée.

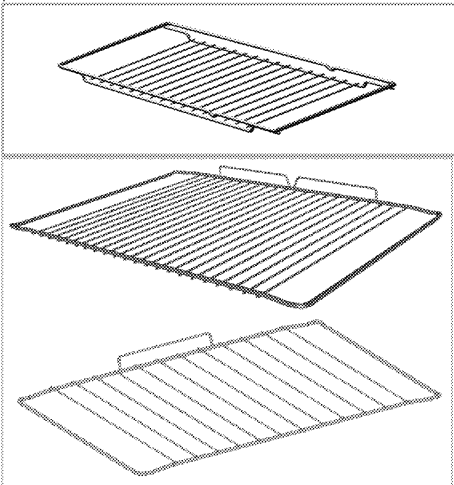

### 5. Placer correctement l'étagère métallique et la plaque sur les châssis télescopiques

**(Cette fonction est optionnelle. Elle peut ne pas être disponible sur votre produit.)**

Les châssis télescopiques vous permettent d'installer et de retirer facilement les plaques et l'étagère métallique.

Lorsque vous utilisez la plaque et l'étagère métallique avec les châssis télescopiques, vérifiez que les goupilles situées à l'arrière du châssis télescopique reposent contre les bords de l'étagère métallique et du plateau.

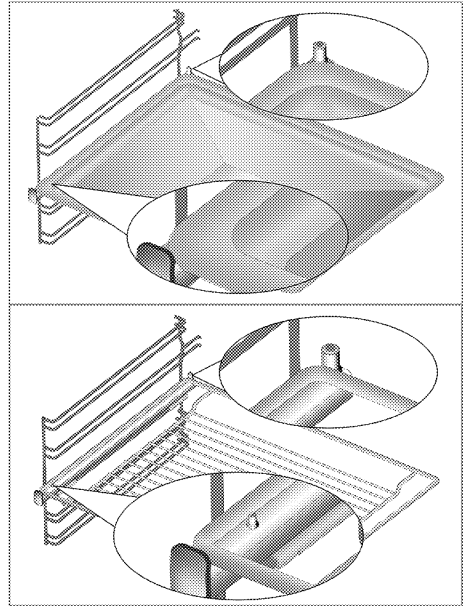

## Caractéristiques techniques

GENERALITES	
Dimensions extérieures (hauteur/longueur/profondeur)	850 mm/600 mm/600 mm
Tension/fréquence	1N ~ 220-240 V/3N ~ 380-415 V; 50 Hz
Consommation d'énergie totale	9.7 kW
Type de câble/section	min.H05VV-FG 3 x 4 mm <sup>2</sup> (1N) / 5 x 1,5 mm <sup>2</sup> (3N) ou 5 x 2,5 (3N) mm <sup>2</sup> Besoins spécifiques des clients de la Belgique, des Pays-Bas et du Luxembourg
Table de cuisson	
Brûleurs	
Arrière gauche	<b>Plaque de cuisson à induction</b>
Dimension	180 mm
Puissance	2000/2300 W
Avant gauche	<b>Plaque de cuisson à induction</b>
Dimension	180 mm
Puissance	2000/2300 W
Avant droit	<b>Plaque de cuisson à induction</b>
Dimension	145 mm
Puissance	1600/1800 W
Arrière droit	<b>Plaque de cuisson à induction</b>
Dimension	210 mm
Puissance	2000/2300 W
FOUR/GRILL	
Four principal	<b>Four multifonction</b>
Ampoule interne	15-25 W
Consommation énergétique du gril	2.2 kW

# Données de base : Les informations sur l'étiquette énergétique des fours électriques sont fournies conformément à la norme EN 60350-1 / IEC 60350-1. Ces valeurs sont déterminées à charge standard avec des résistances de voûte et de sole ou des fonctions de cuisson ventilée (le cas échéant).

La classe de consommation énergétique est déterminée conformément à la hiérarchie suivante en fonction de la présence ou non sur l'appareil les fonctions correspondantes. 1- Cuisson tournante économique, 2- Cuisson lente Turbo, 3- Cuisson Turbo, 4- Cuisson ventilée sole/voûte, 5- Cuisson voûte et sole.

**i** Les caractéristiques techniques peuvent changer sans avis préalable afin d'améliorer la qualité de l'appareil.

**i** Les illustrations comprises dans ce manuel sont schématiques et peuvent ne pas correspondre exactement à l'appareil.

**i** Les valeurs mentionnées sur les étiquettes de l'appareil ou dans la documentation qui l'accompagnent sont obtenues dans des conditions de laboratoire conformément aux normes correspondantes. En fonction des conditions de fonctionnement et de l'environnement de l'appareil, ces valeurs peuvent varier.

### 3 Installation

Le produit doit être installé par une personne qualifiée conformément à la réglementation en vigueur. Dans le cas contraire, la garantie n'est pas valable. Le fabricant se sera pas tenu pour responsable des dégâts consécutifs à des procédures réalisées par des personnes non autorisées et pourra annuler la garantie dans ce cas.

**i** La préparation de l'emplacement et l'installation de l'électricité pour l'appareil sont sous la responsabilité du client.

**!** Installez l'appareil conformément aux réglementations en matière de gaz et d'électricité en vigueur dans votre localité.

**!** Avant l'installation, regardez si l'appareil présente des défauts. Si tel est le cas, ne le faites pas installer. Les appareils endommagés présentent des risques pour votre sécurité.

#### Avant l'installation

Pour veiller à ce qu'une distance libre soit conservée sous l'appareil, nous vous recommandons de monter l'appareil sur une base solide et de veiller à ce que ses pieds ne transpercent pas le tapis, la moquette, ou tout autre revêtement de sol.

Le sol de la cuisine doit pouvoir supporter le poids de l'appareil plus le poids des instruments de cuisine et de la nourriture.

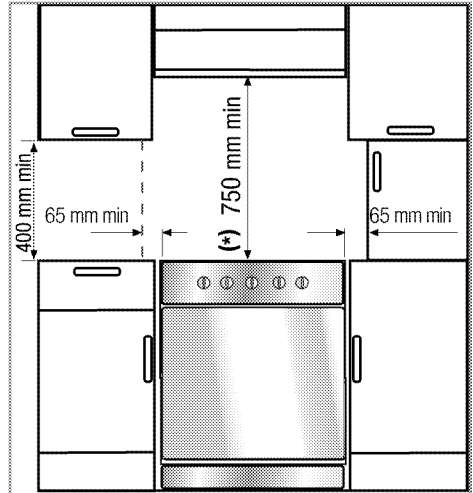

- Ce produit est un appareil de classe 1 selon la norme EN 30-1-1. En d'autres termes, il peut être placé avec le côté arrière et **un** côté contre les murs de la cuisine, des meubles ou des équipements de toute taille. Les meubles ou les équipements de cuisine situés sur **l'autre** côté doivent être de taille inférieure ou égale.
- Vous pouvez l'utiliser avec des meubles de part et d'autre, mais en prévoyant une distance minimale de 400 mm au-dessus du niveau de la plaque chauffante ; prévoyez un écart de 65 mm entre l'appareil et le mur, la cloison ou le placard.
- Laissez une distance minimum de 750 mm au-dessus de la surface de la table de cuisson.
- S'il faut encastrier une hotte au-dessus de la cuisinière, reportez-vous aux consignes du fabricant de la hotte concernant la hauteur d'installation. Si aucune taille n'est définie dans le manuel de la hotte, cette hauteur doit être d'au moins 650 mm.
- Tout meuble de cuisine situé à côté de l'appareil doit résister à la chaleur (100 °C min.).

## Chaîne de sécurité

### Si votre appareil présente 2 chaînes de sécurité :

L'appareil doit être sécurisé contre le basculement par les deux chaînes de sécurité fournies avec votre cuisinière.

Fixez le crochet (1) sur le mur de la cuisine (6) en utilisant la cheville appropriée (non fournie) et connectez la chaîne de sécurité (3) sur le crochet via le mécanisme de verrouillage (2).

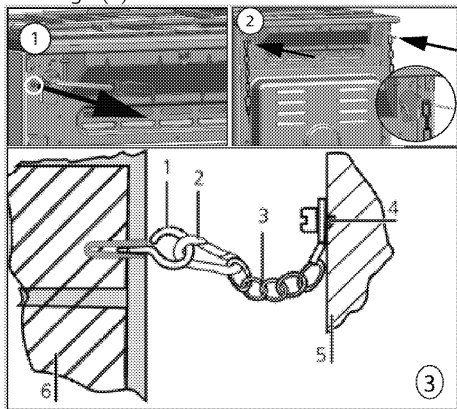

- 1 Stabilité du crochet
- 2 Mécanisme de verrouillage
- 3 Chaîne de sécurité
- 4 Fixez fermement la chaîne à la partie arrière de la cuisinière
- 5 Partie arrière de la cuisinière
- 6 Mur de la cuisine

### Si votre appareil en présente une seule ;

L'appareil doit être sécurisé contre tout basculement par la chaîne de sécurité fournie avec votre four.

Pour sécuriser la chaîne de votre produit, suivez les étapes décrites dans l'image ci-dessous :

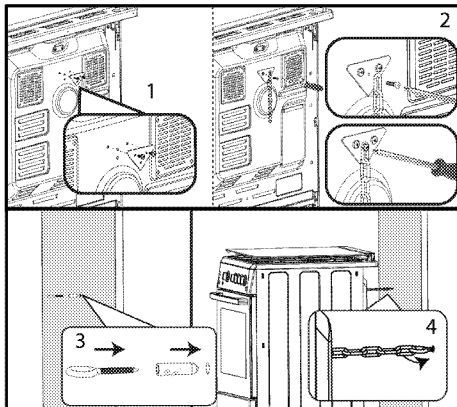

**i** La chaîne de stabilité doit être aussi courte que possible pour éviter que la cuisinière ne bascule vers l'avant et en diagonale. Grâce à cette précaution, la cuisinière ne s'incline pas sur le côté.

La chaîne de stabilité de la cuisinière conçue pour les plaques de cuisson, n'est pas fournie avec une encoche comme support.

## Installation et branchement

L'appareil doit être installé et raccordé conformément aux réglementations d'installation en vigueur.

**i** N'installez pas l'appareil à proximité de réfrigérateurs ou congélateurs. La chaleur émise par l'appareil augmenterait la consommation d'énergie des dispositifs de refroidissement.

- Transportez l'appareil avec au moins deux personnes.
- L'unité doit être placée directement au sol. Elle ne doit pas être placée sur une base ou un socle.

**i** N'utilisez pas la porte et/ou la poignée pour porter ou déplacer l'appareil. Cela endommage la porte, la poignée et les charnières.

## Raccordement électrique

Branchez l'appareil à une prise mise à la terre protégée par un disjoncteur miniature de capacité suffisante tel qu'indiqué dans le tableau « Caractéristiques techniques ». Faites installer la mise à la terre par un



électricien qualifié lors de l'utilisation de l'appareil avec ou sans transformateur. Notre société ne sera pas tenue pour responsable des dégâts résultant de l'utilisation de l'appareil sans une installation de mise à la terre conforme aux réglementations locales en vigueur.

**!** L'appareil doit uniquement être raccordé à l'alimentation électrique par une personne autorisée et qualifiée. La période de garantie de l'appareil démarre uniquement après son installation correcte.

Le fabricant se sera pas tenu pour responsable des dégâts consécutifs à des procédures réalisées par des personnes non autorisées.

**!** Le câble d'alimentation ne doit pas être serré, plié ou pincé ou entrer en contact avec des pièces chaudes de l'appareil.

Un câble d'alimentation endommagé doit être remplacé par un électricien qualifié. Dans le cas contraire, il présente un risque d'électrocution, de court-circuit ou d'incendie !

Les valeurs de l'alimentation électrique doivent correspondre aux valeurs figurant sur la plaque signalétique de l'appareil. La plaque signalétique est visible lorsque la porte ou le couvercle inférieur sont ouverts, ou elle est située sur la paroi arrière de l'appareil, en fonction du type de l'appareil. Le câble d'alimentation de l'appareil doit être conforme aux valeurs du tableau "Caractéristiques techniques".

**!** Avant d'effectuer tout travail sur l'installation électrique, l'appareil doit être débranché du réseau d'alimentation électrique. Vous risqueriez un choc électrique !

## Raccordement du câble d'alimentation

**i** Lors du câblage, vous devez respecter les réglementations nationales/locales en matière d'électricité. Par ailleurs, vous devez utiliser des prises et des fiches recommandées pour fours. Au cas où la limite de puissance de l'appareil est supérieure à la capacité de conduction du courant par la fiche et la prise, branchez l'appareil directement sur une installation électrique fixe sans utiliser de fiche ni de prise.

1. S'il n'est pas possible de débrancher tous les pôles de la source d'alimentation, une unité de déconnexion avec une ouverture minimale de 3 mm (fusibles, interrupteurs de sécurités, contacts) doit être connectée et tous les pôles de cette unité de déconnexion doivent être adjacents au produit (et non au-dessus), conformément aux directives IEE. Le non respect de ces instructions risque de causer des problèmes de fonctionnement et d'invalider la garantie du produit.

Une protection supplémentaire par un disjoncteur de courant résiduel est recommandée.

### Si un câble est fourni avec l'appareil :

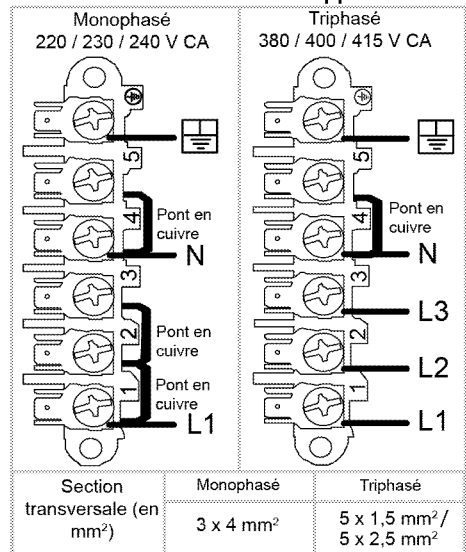

2. **Pour une connexion monophasée**, branchez comme indiqué ci-dessous:

- Câble marron = L (phase)
- Câble Bleu = N (Neutre)
- Câble vert/jaune = (E)  (Terre)

3. **Pour une triphasée**, branchez les fils comme indiqué ci-dessous:

- Câble marron = L1 (phase 1)
- Câble Gris/noir = L2 (phase 2)
- Câble Gris/noir = L3 (phase 3)
- Câble Bleu = N (Neutre)
- Câble vert/jaune = (E)  (Terre)
- Poussez le produit vers le mur de la cuisine.

#### • Réglages des pieds de la cuisinière

Les vibrations pendant l'usage peuvent faire bouger les plats de cuisson. Cette situation dangereuse peut être évitée si le produit est équilibré et stable. Pour votre sécurité; veuillez vérifiez que le produit est stable en réglant les quatre pieds en bas en les tournant vers la gauche et la droite et en les alignant avec le haut.

### Pour les produits équipés d'un ventilateur (Elle peut ne pas être disponible sur votre produit.)

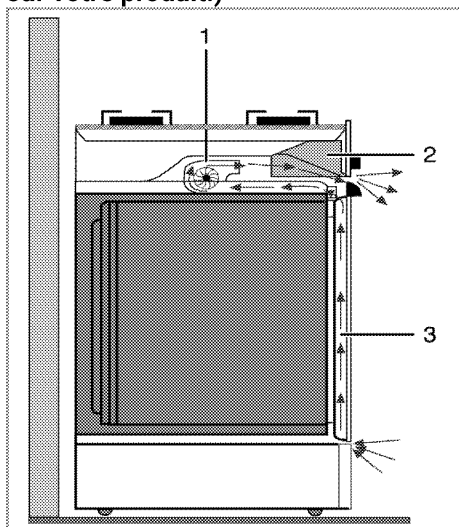

- 1 Ventilateur
- 2 Bandeau de commande
- 3 Porte

Le ventilateur refroidit à la fois le bandeau de commande et la façade de l'appareil.

-  Le ventilateur continue de fonctionner pendant 20 à 30 minutes même après l'extinction du four.

### Vérification finale

1. Rebranchez le produit au secteur.
2. Vérifiez les fonctions électriques.

### Déplacement ultérieur

- Conservez le carton d'origine de l'appareil et utilisez-le pour déplacer le produit. Suivez les instructions figurant sur le carton. Si vous n'avez plus le carton original, emballez l'appareil dans du film à bulles ou du carton épais avec du ruban adhésif pour maintenir le tout.
- Afin d'éviter que la grille et la lèchefrite situés à l'intérieur du four n'endommagent la porte, placez une bande de carton sur la contre-porte à hauteur des plaques. Attachez la porte du four aux parois latérales à l'aide de ruban adhésif.
- N'utilisez pas la porte ou la poignée pour soulever ou déplacer l'appareil.

-  Ne placez aucun objet sur l'appareil et déplacez-le bien à plat.

-  Inspectez l'aspect général de l'appareil pour déceler les dégâts potentiels dus au transport.

## 4 Préparation

### Conseils pour faire des économies d'énergie

Les conseils suivants vous permettront d'utiliser votre appareil de façon écologique et d'économiser ainsi de l'énergie :

- Utilisez des ustensiles de cuisine recouverts d'émail car la transmission de chaleur sera améliorée.
- Lorsque vous cuisinez, lancez un préchauffage si cela est conseillé dans le manuel d'utilisation ou la description de la recette.
- N'ouvrez pas la porte du four trop souvent pendant la cuisson.
- Essayez de faire cuire plusieurs plats simultanément dans le four lorsque vous le pouvez. Vous pouvez placer deux plats de cuisson sur le châssis métallique.
- Faites cuire plusieurs plats successivement. Le four sera déjà à température.
- Vous pouvez économiser de l'énergie en éteignant votre four quelques minutes avant la fin du temps de cuisson. N'ouvrez pas la porte du four.
- Décongelez les plats surgelés avant de les cuire.
- Utilisez des récipients munis de couvercles. Sans couvercle, la consommation d'énergie peut être 4 fois plus importante.
- Sélectionnez le brûleur le mieux adapté à la taille du bas de la casserole utilisée. Sélectionnez toujours la casserole à la taille la plus appropriée pour vos plats. Les grandes casseroles nécessitent davantage d'énergie.
- Veillez à utiliser des casseroles à fond plat pour la cuisson sur une table de cuisson électrique. Les casseroles avec un fond épais offrent une meilleure conduction de la chaleur. Vous pouvez économiser jusqu'à 1/3 de l'énergie.
- Les récipients et casseroles doivent être compatibles avec les zones de cuisson. Le fond des récipients ou des casseroles ne doit pas être plus petit que la plaque chauffante.
- Veillez à ce que les zones de cuisson et le fond des casseroles soient toujours propres. La saleté réduit la conduction de

la chaleur entre la zone de cuisson et le fond de la casserole.

- Des informations sur l'efficacité énergétique selon EU 66/2014 peuvent être trouvées sur la fiche produit fournie avec le produit.

### Première utilisation

#### Réglage de l'heure

- i** Les symboles correspondants clignoteront sur l'écran pendant l'opération des réglages.

Appuyez les touches **+**/**-** pour régler l'heure après avoir branché le four pour la première fois.

- i** Pour les modèles à commande tactile, touchez d'abord **≡**, puis utilisez **+** / **-** pour définir l'heure du jour.

Confirmez le réglage en appuyant sur le symbole **⏸** et patientez pendant 4 secondes sans appuyer sur une touche pour confirmation.

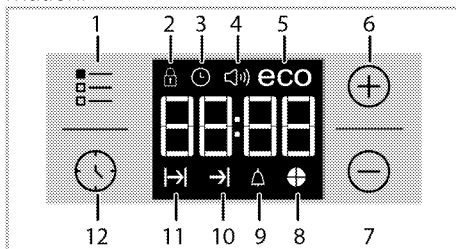

- 1 Touche de choix des fonctions
- 2 Symbole de verrouillage des touches
- 3 Symbole Horloge
- 4 Symbole du volume de l'alarme \*
- 5 Symbole du mode Éco
- 6 Touche plus
- 7 Touche moins
- 8 Symbole du temps de cuisson de la tarte
- 9 Symbole de l'alarme
- 10 Symbole de fin du temps de cuisson\*
- 11 Symbole de temps de cuisson
- 12 Touche de programmation

\* (Varie en fonction du modèle de four.)

**i** Si le temps initial n'est pas défini, l'horloge démarrera à partir de 12 h 00 et  le symbole apparaîtra. L'icône disparaît lorsque l'heure est réglée.

**i** Le réglage de l'heure actuelle est annulé en cas de coupure de courant. Il vous faudra réaliser le réglage de nouveau.

### Premier nettoyage de l'appareil

**i** La surface pourrait être endommagée par certains détergents ou produits de nettoyage. N'utilisez pas de détergents agressifs, de poudre/crèmes de nettoyage ou d'objets tranchants pour le nettoyage.

1. Retirez tous les matériaux d'emballage.
2. Essuyez les surfaces de l'appareil à l'aide d'un chiffon humide ou d'une éponge et terminez avec un chiffon sec.

### Première cuisson

Faites chauffer l'appareil pendant 30 minutes puis éteignez-le. De cette manière, tous les résidus de production ou les couches de conservation seront brûlés et supprimés.

**!** Les surfaces chaudes peuvent provoquer des brûlures !

L'appareil peut être très chaud pendant son utilisation. Ne touchez jamais les brûleurs, sections internes du four, résistances, etc. lorsqu'ils sont chauds. Tenez les enfants à l'écart.

Utilisez toujours des gants de protection thermique lorsque vous placez ou retirez des plats du four chaud.

### Four électrique

1. Sortez toutes les plaques de cuisson et la grille métallique du four.
2. Fermez la porte du four.
3. Sélectionnez la position "Traditionnel".
4. Sélectionnez l'intensité la plus forte pour le grill ; voir *Utilisation du four électrique*, page 31.
5. Faites fonctionner le four environ 30 minutes.
6. Eteignez votre four ; voir *Utilisation du four électrique*, page 31

### Four à grill

1. Sortez toutes les plaques de cuisson et la grille métallique du four.
2. Fermez la porte du four.
3. Sélectionnez l'intensité la plus forte pour le grill ; voir *Utilisation du grill*, page 40.
4. Faites fonctionner le four environ 15 minutes.
5. Eteignez votre grill ; voir *Utilisation du grill*, page 40

**i** Une odeur et de la fumée peuvent se dégager pendant quelques heures au cours de la première utilisation. Ce phénomène est tout à fait normal. Assurez-vous que la pièce est bien aérée pour évacuer l'odeur et la fumée. Évitez de respirer la fumée et l'odeur qui se dégagent.

## 5 Utilisation de la table de cuisson

### Généralités concernant la cuisson



Ne remplissez jamais la poêle à plus d'un tiers. Ne laissez pas la table de cuisson sans surveillance lorsque vous chauffez de l'huile.

Une huile surchauffée expose au risque d'incendie. **Ne tentez jamais d'éteindre un éventuel incendie avec de l'eau !** Lorsque l'huile s'enflamme, couvrez-la avec une couverture pare-flammes ou un chiffon humide. Éteignez la table de cuisson si cela ne pose aucun risque et appelez les sapeurs-pompiers.

- Avant de faire frire des aliments, séchez-les toujours avant de les tremper dans l'huile chaude. Assurez-vous que les aliments surgelés soient bien décongelés avant de les faire frire.
- Ne couvrez pas le récipient lorsque vous faites chauffer de l'huile.
- Disposez les poêles et casseroles de manière à ce que leur poignée ne se trouve pas au-dessus de la table de cuisson afin d'éviter de faire chauffer les poignées. Ne placez pas de récipients instables et pouvant se renverser facilement sur la table de cuisson.
- Ne placez pas de récipients et de casseroles vides sur les foyers qui sont allumés. Ils pourraient être endommagés.
- Faire chauffer un foyer en l'absence d'un récipient ou d'une casserole peut entraîner des dommages pour l'appareil. Arrêtez les foyers de cuisson une fois la cuisson terminée.
- La surface de l'appareil peut être brûlante, évitez donc de poser des récipients en plastique ou en aluminium dessus. Nettoyez immédiatement tout matériau de ce type ayant fondu sur la surface de l'appareil. Évitez également d'utiliser ce type de récipients pour y conserver de la nourriture.
- N'utilisez que des casseroles à fond plat.
- Placez la quantité de nourriture appropriée dans les casseroles utilisées. Ainsi, vous n'aurez pas à effectuer un nettoyage superflu en évitant que vos plats ne débordent.

Ne posez pas les couvercles de vos poêles et casseroles sur les foyers de cuisson.

Placez les casseroles de manière à ce qu'elles soient centrées sur le foyer de cuisson. Lorsque vous voulez déplacer la casserole sur un autre foyer de cuisson, soulevez-la et placez-la sur le foyer de cuisson souhaité au lieu de la faire glisser.

### Choix de vos casseroles

- La surface vitrocéramique est à l'épreuve de la chaleur et n'est pas soumise aux différences de températures importantes.
- N'utilisez pas la surface vitrocéramique comme lieu de rangement ou comme planche à découper.
- N'utilisez que des poêles et casseroles avec un fond usiné. Les bords tranchants peuvent rayer la surface.

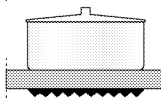
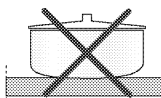
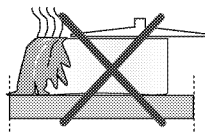

Les débordements peuvent endommager la surface vitrocéramique et entraîner un risque d'incendie.

N'utilisez pas de récipients avec un fond creux ou incurvé.

N'utilisez que des poêles et casseroles avec un fond plat. Elles assurent un meilleur transfert de chaleur.

« L'ébullition peut varier en fonction du type de casserole, de la taille de la casserole et de la taille de la zone de cuisson, pour une ébullition plus homogène, on peut utiliser des zones de cuisson plus grandes d'un cran. L'utilisation d'une zone de cuisson plus grande n'a pas d'effet négatif sur la consommation d'énergie des plaques à induction, car la chaleur n'est créée que dans la zone de cuisson correspondante. »

**Pour les tables à induction, n'utilisez que des récipients conçus pour la cuisson à induction.**

**Testez vos casseroles**

Les méthodes suivantes vous permettent de savoir si votre casserole est compatible ou non avec la table à induction.

1. Votre casserole est compatible si vous pouvez coller un aimant sur le fond.
2. Votre casserole est compatible si "L" ne clignote pas lorsque vous placez la casserole sur un foyer de cuisson et allumez la table de cuisson.

Vous pouvez utiliser des casseroles en acier, en Téflon ou en aluminium avec un fond magnétique spécialement mentionné sur les étiquettes ou les avertissements indiquant que la casserole est compatible avec la cuisson à induction. Les récipients en verre et en céramique, les cocottes et les casseroles en acier inoxydable dont le fond en aluminium n'est pas magnétique ne devraient pas être utilisés.

### Système permettant la reconnaissance de la casserole

Dans la cuisson à induction, seule la zone couverte par le récipient sur le foyer adéquat est alimentée en énergie. Le bas du fond du récipient est reconnu par le système et seule cette zone est chauffée automatiquement. La cuisson s'arrête si le récipient de cuisson est retiré du foyer pendant la

cuisson. Le foyer de cuisson sélectionné et le symbole "L" clignotent en alternance.

### Utilisation sans danger

Ne sélectionnez pas de niveaux de chauffe élevés lorsque vous utilisez une casserole anti-adhésive (en Téflon) sans huile ou avec très peu d'huile.

Ne posez pas d'ustensiles métalliques tels que des fourchettes, couteaux ou couvercles de casserole sur la table de cuisson car ils pourraient chauffer.

N'utilisez jamais de papier aluminium pour la cuisson. Ne placez jamais d'aliments emballés dans du papier aluminium sur le foyer de cuisson.

**i** En cas de présence d'un four sous la table de cuisson, et que le four fonctionne, les capteurs de la table de cuisson peuvent diminuer le niveau de chauffe ou arrêter le four.

**i** Lorsque la plaque de cuisson fonctionne, tenez les objets dotés de propriétés magnétiques (cartes de crédits, cassettes...) à l'écart de la table de cuisson.

### Sélection du foyer de cuisson adapté au récipient

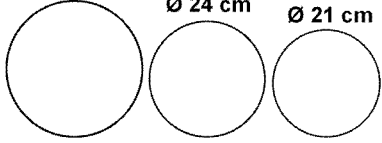
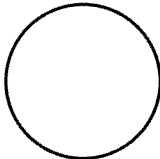
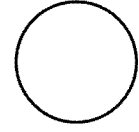
<b>Grand foyer de cuisson</b> Ø 28-32 Ø 24 cm    Ø 21 cm 	<b>Foyer de cuisson moyen</b> Ø 18 cm 	<b>Petit foyer de cuisson</b> Ø 14,5-15 cm 
<b>Grand foyer de cuisson</b> <ul style="list-style-type: none"> <li>• Il s'adapte automatiquement à la casserole.</li> <li>• L'énergie est répartie de manière idéale.</li> <li>• La répartition de la chaleur est parfaite. Permet de préparer des plats comme de grandes crêpes ou de grands poissons à point ou au bleu.</li> </ul>	<b>Foyer de cuisson moyen (normal)</b> <ul style="list-style-type: none"> <li>• Il s'adapte automatiquement à la casserole.</li> <li>• L'énergie est répartie de manière idéale.</li> <li>• La répartition de la chaleur est parfaite. Utilisé pour tous les types de cuissons.</li> </ul>	<b>Petit foyer de cuisson</b> <ul style="list-style-type: none"> <li>• Utilisé pour les cuissons lentes (sauces, crèmes)</li> <li>• Utilisé pour préparer de petites portions ou des portions en fonction du nombre de personnes.</li> </ul>

## Utilisation des tables de cuisson







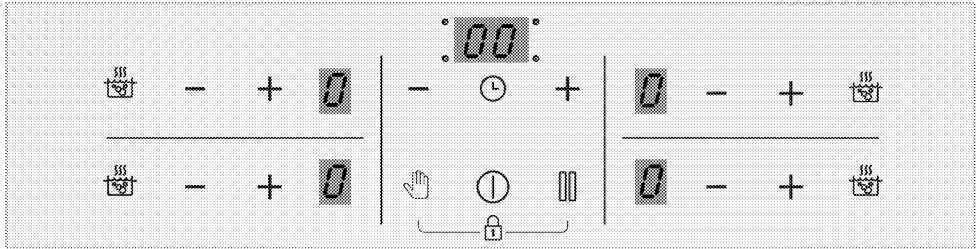



Évitez de laisser tomber un objet sur la table de cuisson. Même de petits objets comme la salière peuvent endommager la table de cuisson. Évitez d'utiliser des tables de cuisson fissurées. De l'eau peut s'y infiltrer et provoquer un court-circuit. Si la surface est endommagée d'une manière quelconque (fissures visibles par exemple), éteignez immédiatement l'appareil pour réduire les risques d'électrocution.

## Bandeau de commande



### Caractéristiques techniques

-  Touche Marche/Arrêt
-  Touche de verrouillage des touches/verrouillage enfants
-  Touche d'activation/de désactivation de la minuterie
-  Touche de la fonction Booster (intensité élevée)
-  Touche de verrou de nettoyage
-  Touche de mise à l'arrêt / mise en marche
-  Touche Moins
-  Touche Plus

### Écran du foyer

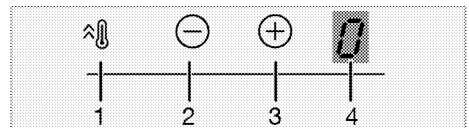
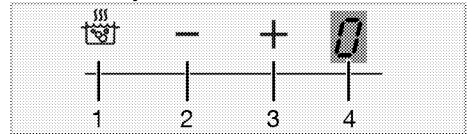

- 1 Touche d'activation de la fonction Booster (intensité élevée)
- 2 Touche Moins du foyer (pour le niveau de température)
- 3 Touche Plus du foyer (pour le niveau de température)
- 4 Écran du foyer



Les schémas et représentations ont uniquement une visée informative. Les écrans et fonctions actuellement sur le marché peuvent différer selon le modèle de votre table de cuisson.

## Écran de la minuterie

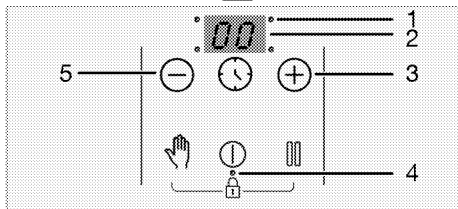
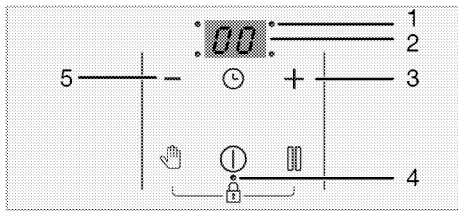

- 1 Point décimal pour le réglage du temps
- 2 Écran de la minuterie
- 3 Touche de minuterie Plus (pour le délai de minuterie)
- 4 Point décimal pour le verrouillage des touches / verrouillage enfants
- 5 Minuterie Touche Moins (pour le délai de minuterie)

**i** Cet appareil est contrôlé par un bandeau de commande tactile. Chaque opération effectuée sur votre bandeau de commande tactile est confirmée par un signal sonore.

**i** Le bandeau de commande doit toujours être propre et sec. Des surfaces humides et souillées peuvent entraîner des problèmes de fonctionnement.

## Mise en marche de table de cuisson :

1. Allumez la table de cuisson en appuyant sur la touche "⏻".
- « 0 » s'affiche à l'écran de tous les foyers.

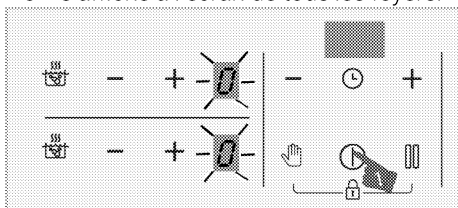

**i** La table de cuisson retourne automatiquement en mode veille si vous n'effectuez aucune opération pendant 10 secondes.

**i** Si vous n'appuyez sur aucune touche pendant longtemps, l'appareil s'éteint automatiquement pour des raisons de sécurité.

## Arrêt du foyer :

Vous pouvez arrêter un foyer de 3 manières différentes :

1. **En appuyant sur la touche "⏻" ;**  
Appuyez sur la touche "⏻" ;
2. **En ramenant le niveau de température à « 0 » ;**

Vous pouvez désactiver le foyer en ramenant son niveau de température à « 0 ».

3. **En utilisant l'option d'arrêt de la minuterie pour le foyer souhaité ;**

Lorsque la durée de cuisson définie est écoulée, la minuterie désactive le foyer concerné. « 0 » ou « 00 » s'affichent sur l'écran concerné.

Lorsque la durée de cuisson définie est écoulée, un signal sonore retentit. Appuyez sur n'importe quelle touche du bandeau de commande pour arrêter le signal sonore.

4. **En appuyant simultanément sur les touches "⏻"/"⏩" du foyer souhaité ;**  
Vous pouvez éteindre le foyer souhaité en appuyant simultanément sur ses touches "⏻"/"⏩".

**i** Le symbole « H » ou « h » qui s'affiche à l'écran du foyer après l'arrêt de la table de cuisson indique que le foyer est toujours brûlant. Ne touchez pas les foyers.

## Voyant de chaleur résiduelle

Le symbole « H » qui apparaît sur l'écran du foyer indique que la table de cuisson est encore chaude et peut être utilisée pour maintenir une petite portion de nourriture au chaud. Ce symbole passera ensuite à « h » pour indiquer une chaleur moindre.



**i** Lors d'une coupure de courant, le voyant de chaleur résiduelle ne s'allume pas et l'utilisateur ignore que les foyers sont brûlants.

## Réglage du niveau de température

1. Allumez la table de cuisson en appuyant sur la touche "1".
2. Réglez le niveau de température souhaité à l'aide des touches du "—" / "+" foyer.

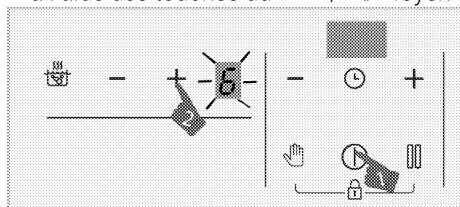

» Le foyer concerné fonctionne alors au niveau de température défini.

**i** La partie extérieure de la table de cuisson à induction de 280mm (si votre produit est équipé d'une table de cuisson à induction de 280mm) est uniquement activée lorsqu'une casserole est suffisamment grande pour couvrir la zone où elle est placée sur la table de cuisson et la température est réglée à un niveau plus élevé que 8.

## Fonction BOOSTER (intensité élevée)

Pour une chaleur rapide, vous pouvez utiliser la fonction Booster. Toutefois, cette fonction n'est pas recommandée pour une cuisson de longue durée. La fonction Booster peut ne pas être disponible dans tous les foyers.

### Pour sélectionner la fonction BOOSTER (intensité élevée) :

1. Allumez la table de cuisson en appuyant sur la touche "1".
2. Appuyez sur la touche "☺" du foyer concerné.

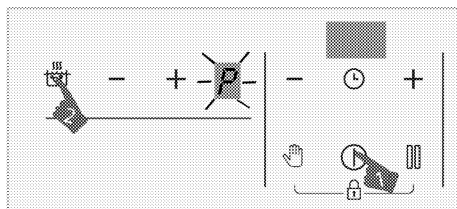

» Le foyer sélectionné fonctionne à la puissance maximale et le symbole « P » s'affiche sur son écran. La zone de cuisson quitte la fonction Booster et continue de fonctionner au niveau « 9 ».

### Pour arrêter la fonction Booster (intensité élevée) avant l'échéance :

Vous pouvez désactiver la fonction d'intensité élevée en appuyant sur la touche "—" ou "☺".

La zone de cuisson quitte la fonction Booster et continue de fonctionner au niveau « 9 ».

### Principe de fonctionnement de 2 zones situées sur le même plan vertical :

Si la première zone est définie sur l'amplificateur de niveau par rapport à la seconde zone, située sur le même plan vertical, définissez à un niveau supérieur à 6 (7, 8 et 9), la première zone descend au niveau 9 et la seconde zone peut être définie à un niveau supérieur à 6 (7, 8 et 9). Si la seconde zone est définie sur l'amplificateur de niveau, la première zone descend à 6.

## Verrou de nettoyage

Le verrou de nettoyage empêche l'activation des touches du bandeau de commande pendant 20 secondes pour permettre à l'utilisateur de nettoyer rapidement la table de cuisson pendant qu'elle fonctionne. Le système est désactivé pendant cette phase.

### Activation du verrou de nettoyage

1. Lorsqu'un foyer est allumé, appuyez sur la touche "☞" et maintenez-la enfoncée jusqu'à ce que vous entendiez un **signal sonore**.

Un compte à rebours commence à partir de 20 sur l'écran de la minuterie de la table de cuisson. En dehors de la touche "1", au-

cune touche du bandeau de commande ne fonctionne.

### Désactivation du verrou de nettoyage

Il est inutile d'appuyer sur une touche pour désactiver le verrou de nettoyage. La table de cuisson émet un signal audio après 20 secondes et le verrou de nettoyage est automatiquement désactivé.

**i** Si vous souhaitez désactiver le verrou de nettoyage plus tôt, appuyez sur la touche  et maintenez-la enfoncée **jusqu'à l'écoute** de deux signaux sonores.

### Verrouillage enfants



Lorsque les foyers sont à l'arrêt, vous pouvez empêcher l'activation des foyers de la table de cuisson par vos enfants à l'aide du verrouillage enfants. Vous pouvez activer ou désactiver le verrouillage enfants uniquement lorsque les foyers sont à l'arrêt (en mode Veille).

#### Activation du Verrouillage enfants

1. Appuyez simultanément et maintenez enfoncées les touches  et  jusqu'à l'écoute **d'un signal sonore** lorsque la table de cuisson est en mode veille. Le Verrouillage enfants s'active. s'affiche à l'écran de tous les foyers pendant un moment et le point décimal de la touche  s'active.

**i** Si vous appuyez sur n'importe quelle touche lorsque la fonction Verrouillage enfants est activée, deux signaux sonores retentissent et « L » clignote à l'écran de tous les foyers.

#### Désactivation du Verrouillage enfants

1. Appuyez simultanément et maintenez enfoncées les touches  et  jusqu'à l'écoute de **deux signaux sonores** lorsque la fonction Verrouillage enfants est activée.



» Le Verrouillage enfants se désactive.



« L » clignote à l'écran de tous les foyers et la lumière de la touche  s'éteint.

### Verrouillage des touches



Vous pouvez activer le Verrouillage des touches afin d'éviter de changer de fonction accidentellement lorsque la table de cuisson fonctionne.

#### Activation du Verrouillage des touches

1. Appuyez simultanément et maintenez enfoncées les touches  et  jusqu'à l'écoute **d'un signal** sonore. Le Verrouillage des touches s'active et le point décimal de la touche  clignote, puis s'allume.

**i** Vous pouvez activer le Verrouillage des touches uniquement si l'appareil est en marche. Lorsque le Verrouillage des touches est activé, seule la touche  fonctionne. Lorsque vous appuyez sur n'importe quel bouton, lorsque vous appuyez sur n'importe quelle autre touche, le point décimal de la touche  clignote pour indiquer que le Verrouillage des touches est activé. Si vous souhaitez arrêter la table de cuisson lorsque les touches sont verrouillées, vous devez désactiver le Verrouillage de touches afin d'être capable de rallumer la table de cuisson. Si vous appuyez sur n'importe quelle touche sans désactiver le Verrouillage des touches, « L » clignote à l'écran de tous les foyers pour indiquer que le Verrouillage des touches est activé. Désactivez le Verrouillage des touches pour rallumer la table de cuisson.

#### Désactivation du Verrouillage des touches

1. Appuyez simultanément les touches  et  jusqu'à l'écoute de **deux signaux sonores** lorsque la fonction Verrouillage des touches est activée.

» Le voyant de la touche  s'éteint et le bandeau de commande est déverrouillé.

### Fonction Minuterie

Cette fonction vous facilite la cuisson. Elle vous évite de contrôler la table pendant tout

le temps de cuisson. Le foyer s'éteint automatiquement à la fin de la durée préalablement programmée.

### Activation de la minuterie

1. Allumez la table de cuisson en appuyant sur la touche "1".
2. Réglez le niveau de température souhaité à l'aide des touches "—" / "+" du foyer.

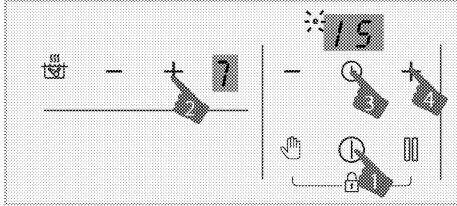

3. Activez la minuterie en appuyant sur la touche "L". Le symbole « 00 » point décimal du foyer sélectionné clignote sur l'écran de la minuterie.
4. Réglez la durée souhaitée en appuyant sur les touches "—" / "+" de la minuterie.
5. Après 10 secondes, le réglage est affiché. Le point décimal du foyer sélectionné clignote sur l'écran de la minuterie.
6. Répétez les opérations ci-dessus pour les autres foyers nécessitant une minuterie.

**i** Si vous définissez plus d'une valeur de minuterie pour différents foyers, la minuterie du foyer disposant de la valeur la plus faible est affichée sur l'écran de la minuterie et le point décimal de ce foyer clignote. Les points décimaux des autres foyers s'illuminent de manière continue.

**i** Vous pouvez voir le temps de cuisson restant en appuyant sur la touche "L" de chaque foyer. Pour chaque appui, une valeur de minuterie de foyer différente est affichée. Enfin, la valeur de minuterie la plus faible est à nouveau affichée.

**i** Vous ne pouvez régler la minuterie sans au préalable sélectionner un foyer et la valeur de sa température.

**i** La minuterie peut uniquement être réglée pour les foyers déjà allumés.

### Désactivation de la minuterie

Une fois la durée définie écoulée, la table de cuisson s'arrête automatiquement et émet un signal sonore. Appuyez sur n'importe quelle touche pour arrêter le signal sonore. Si vous n'appuyez sur aucune touche, le signal sonore s'arrête après quelques minutes.

### Arrêt anticipé de la minuterie

Si vous arrêtez la minuterie avant son terme, la table de cuisson continue de fonctionner à la température paramétrée jusqu'à ce que vous l'arrêtez.

Vous pouvez arrêter la minuterie avant son terme de deux manières :

#### En désactivant la minuterie pour le foyer concerné en réduisant sa valeur à « 00 ».

1. Appuyez sur les touches "—" / "+" de la minuterie jusqu'à l'apparition de « 00 » à l'écran du foyer dont la minuterie est activée.

» Le point décimal du foyer s'éteint définitivement et la minuterie est annulée.

#### En Désactivant la minuterie du foyer concerné en appuyant simultanément sur les touches "—" / "+" du foyer concerné.

1. Appuyez simultanément sur les touches "—" / "+" du foyer concerné.

» Le point décimal du foyer s'éteint définitivement et la minuterie est annulée.

**i** Après cette étape, le niveau de température du foyer concerné revient à « 0 » de même que le délai de la minuterie.

### Fonction Arrêt

Vous pouvez réduire le niveau de la température de fonctionnement des zones de cuisson au niveau minimum (niveau 1) à l'aide de cette fonction.

**i** Si la minuterie est programmée pour un foyer, elle continue de fonctionner pendant l'arrêt.

1. Appuyez sur la touche  lors de l'utilisation de l'un des foyers.

Tous les foyers fonctionnent au niveau minimum (niveau 1).  Le symbole s'affiche à l'écran des foyers actifs.

2. Appuyez sur la touche  pour faire fonctionner les foyers à nouveau avec leurs réglages antérieurs.



### Fonction de gestion de l'alimentation





Votre appareil est équipé d'une fonction de gestion de l'énergie. Vous pouvez modifier la puissance totale pouvant être consommée par la cuisinière avec cette fonction. Il y a 8 niveaux disponibles pour la fonction de gestion de l'énergie.

Fonction de gestion de l'alimentation - Niveaux de puissance totale pouvant être définis

Indicateur d'affichage de la gestion de l'énergie	Puissance totale
25	2,5 kW
30	3 kW
36	3,6 kW
44	4,4 kW
54	5,4 kW
57	5,7 kW
67	6,7 kW
72	7,2 kW

Pour changer le pouvoir total ;

1. Allumez la plaque de cuisson au moyen d'une simple pression sur la touche.  Allumez la plaque de cuisson en la touchant  à nouveau.

2. Ensuite, appuyez respectivement sur  "la touche de la zone frontale droite,  "la touche,  "la touche de la minuterie,  "la touche de la minuterie et enfin  "la touche de la zone frontale droite.

3. Le niveau de gestion de l'énergie défini est affiché sur l'écran de la minuterie.

4. Appuyez sur la  touche pour basculer entre les niveaux et définir la valeur de puissance totale que vous souhaitez définir.

5. Confirmez le réglage en appuyant sur la  touche et éteignez la plaque de cuisson. La valeur de puissance totale que vous avez fixée doit être activée.

 Les niveaux de température que vous pouvez attribuer aux plaques de cuisson peuvent varier en fonction du niveau de puissance totale réglé. Le niveau de température fourni à la plaque de cuisson est automatiquement réduit en fonction du réglage de la puissance à effectuer par la cuisinière. Ce n'est pas une erreur.

 En cas de modification du niveau de puissance, le réglage ne peut pas être effectué si l'on touche une touche différente de la séquence spécifiée. Vous devez répéter les étapes depuis le début pour effectuer l'ajustement.

### Utilisation sûre et efficace de la plaque à induction

**Principes de fonctionnement :** En principe, la table de cuisson à induction chauffe directement l'ustensile de cuisson. Par conséquent, elle présente un grand nombre d'avantages comparativement aux autres types de table de cuisson. Elle est plus efficace et la surface de la table de cuisson est moins chaude.

La table de cuisson à induction est équipée de systèmes de sécurité de pointe vous garantissant une sécurité maximale d'utilisation.

 Selon le modèle, votre table de cuisson peut être équipée de foyers à induction d'un diamètre de 145, 180, 210 et 280 mm. Avec l'induction, chaque foyer détecte automatiquement l'ustensile posé dessus. L'énergie se concentre sur les points de contact de l'ustensile avec le foyer, ce qui permet de réduire la consommation énergétique.

**i** Le produit peut démarrer-arrêter lorsqu'il fonctionne aux niveaux de 1 à 7, en particulier avec des ustensiles de cuisson de petit diamètre et lorsque l'eau-huile est faible. Ce n'est pas une faute.

### Contraintes liées à la durée de fonctionnement

La commande de la table de cuisson est équipée d'une limite de durée de fonctionnement. Lorsqu'un ou plusieurs foyers restent allumés, le foyer de cuisson est automatiquement désactivé après un certain temps (voir tableau-1). Si une minuterie est assignée à un foyer, l'écran de la minuterie s'éteint également ultérieurement.

La limite de durée de fonctionnement dépend du niveau de température sélectionné. La limite de durée de fonctionnement s'applique à ce niveau de température.

Le foyer peut être redémarré par l'utilisateur après avoir été arrêté automatiquement comme précédemment décrit.

**Tableau-1** : Limites de durée de fonctionnement

Niveau de température	Limite de durée de fonctionnement - en heures
0	0
1	6
2	6
3	5
4	5
5	4
6	1,5
7	1,5
8	1,5
9	30 minutes
P (Booster)	10 minutes (*)
(*) La table de cuisson descend au niveau 9 après 5 minutes	

### Protection contre la surchauffe

La table de cuisson est équipée de capteurs qui la protègent contre la surchauffe. En cas de surchauffe, voici ce que vous noterez :

- Les foyers en cours d'utilisation arrêtent de fonctionner.

- Le niveau sélectionné peut descendre à 7 à partir d'un niveau supérieur.

### Système de sécurité anti-débordement

Votre table de cuisson est équipée d'un système de sécurité anti-débordement. Si un liquide déborde de l'ustensile, le système désactive la table de cuisson et coupe immédiatement l'alimentation électrique. Le message d'avertissement « E » s'affiche alors à l'écran pendant cette phase.

### Réglage précis de la puissance

L'un des principes de fonctionnement de la table de cuisson consiste à déclencher immédiatement l'activation des commandes. Elle peut modifier très rapidement ses paramètres de puissance électrique. Ainsi, vous pouvez empêcher un plat (avec de l'eau, du lait, etc.), de déborder même s'il était sur le point de le faire.

### Bruits

#### L'utilisateur est susceptible d'entendre du bruit pendant la cuisson

Pendant l'utilisation, la table de cuisson peut émettre des bruits en fonction de la matière de base des casseroles. Ces bruits font partie de la technologie à induction. Il ne s'agit pas d'un défaut.

#### Causes et types de bruits possibles :

##### Bruit de ventilateur

La plaque de cuisson est équipée d'un ventilateur qui s'active automatiquement en fonction de la température du produit. Le ventilateur possède divers niveaux de vitesse auxquels il est activé suivant la température.

##### Faible bourdonnement comme le fonctionnement d'un transformateur

C'est la nature de la technologie par induction. Comme la chaleur est directement transférée dans la base de la casserole, un bourdonnement est possible suivant la matière composant cette dernière. C'est pourquoi des sons différents sont possibles avec des casseroles différentes.

##### Crépitement

Des bruits de crépitement sont possibles pendant la cuisson. Cela est dû à la matière et à la conception de la base de la casserole. Si la casserole est composée de plusieurs

couches avec des matériaux différents, alors des crépitements peuvent se faire entendre.

### Bruits de sifflement

Des bruits de sifflement peuvent retentir lors de la cuisson sur deux plaques du même côté de la table de cuisson avec des niveaux de cuisson différents.

### Marmite vide

Faire chauffer une marmite vide peut générer des bruits. Si vous y versez de l'eau ou une préparation culinaire, le son s'évanouit.

### Messages d'erreur

**Tableau-2** : Codes d'erreur et sources d'erreur

Sources d'erreur	Voyant	Écran d'affichage
Vous appuyez sur plusieurs touches	Le symbole « E » clignote.	Écran du foyer
Surchauffe de la table de cuisson	Le symbole « H » clignote.	Écran du foyer

**i** Pour de plus amples informations concernant les messages d'erreur pouvant s'afficher sur le bandeau de commande tactile, reportez-vous au Tableau-2.

**i** Si la surface du bandeau de commande tactile est soumise à une source de vapeur intense, le système de commande peut se désactiver et renvoyer un signal d'erreur.

**i** La surface du bandeau de commande tactile doit toujours être propre. Dans le cas contraire, le fonctionnement pourrait s'en trouver altéré.

## 6 Utilisation du four

### Informations générales concernant la pâtisserie, la rôtisserie et les grillades



Les surfaces chaudes peuvent provoquer des brûlures !

L'appareil peut être très chaud pendant son utilisation. Ne touchez jamais les brûleurs, sections internes du four, résistances, etc. lorsqu'ils sont chauds. Tenez les enfants à l'écart.

Utilisez toujours des gants de protection thermique lorsque vous placez ou retirez des plats du four chaud.



Faites attention lors de l'ouverture du four car de la vapeur peut s'en échapper.

La vapeur peut provoquer des brûlures sur vos mains, votre visage et/ou vos yeux.

### Conseils pour la pâtisserie

- Utilisez des plats en métal anti-adhérent adaptés ou des ustensiles en aluminium ou des moules en silicone résistant à la chaleur.
- Utilisez l'espace de la plaque au mieux.
- Placez le moule de cuisson au milieu.
- Sélectionnez l'emplacement adapté avant d'allumer le four ou le grill. Ne changez pas d'emplacement lorsque le four est chaud.
- Gardez la porte du four fermée.

### Conseils pour rôti

- Assaisonner les poulets entiers, dindes et gros morceaux de viande avec du jus de citron et du poivre noir avant la cuisson augmentera la performance de cuisson.
- La viande rôtie met 15 à 30 minutes de plus à cuire avec des os par rapport à un rôti équivalent sans os.
- Chaque centimètre d'épaisseur de viande requiert environ 4 à 5 minutes de temps de cuisson.
- Laissez la viande reposer dans le four pendant environ 10 minutes après le temps de cuisson. Le jus se répartira sur

l'ensemble de la viande et ne coulera pas à sa découpe.

- Le poisson doit être placé au milieu du four ou plus bas dans un plat résistant au feu.

### Utilisation du four électrique

#### Sélection d'une température et d'un mode de fonctionnement.

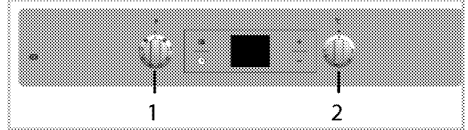

1 Sélecteur des fonctions du four

2 Sélecteur de température du four

1. Réglez la manette des fonctions sur la fonction souhaitée.

2. Réglez la manette Température sur la température souhaitée.

» Le four chauffe à la température réglée et garde cette température. Pendant le chauffage, le voyant de la température reste allumé.

#### Arrêt du four électrique

Tournez la manette des fonctions et celle de la température sur la position arrêt (supérieure).

#### Positions des châssis (pour modèle avec grill)

Il est important de placer la grille correctement sur le châssis. La grille doit être insérée entre les châssis métalliques comme sur l'illustration.

Ne laissez pas la plaque du gril appuyée sur le mur arrière du four. Faites coulisser la grille vers l'avant du châssis et placez-la à l'aide de la contre-porte afin d'obtenir les meilleures performances du grill.  
(Varient en fonction du modèle de four.)

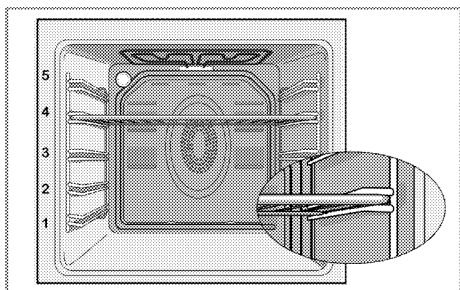

## Modes de fonctionnement

L'ordre des modes de fonctionnement présenté peut varier sur votre appareil.

### Convection naturelle



Les éléments chauffants supérieurs et inférieurs fonctionnent simultanément. Les aliments sont cuits simultanément par le dessus et le dessous. Par exemple, il est adapté pour des gâteaux, des pâtisseries ou des gâteaux et des ragoûts dans des moules. Cuisson avec une seule plaque.

### Sole



Seule la sole fonctionne. Adapté par ex. pour des pizza et pour dorer le dessous des plats.



Cette fonction doit également être utilisée pour faciliter le nettoyage vapeur.

### Élément chauffant supérieur/inférieur avec ventilateur



Les éléments supérieur et inférieur et le ventilateur (dans la paroi arrière) sont en marche. De l'air chaud est rapidement envoyé également dans le four au moyen du ventilateur. Cuisson avec une seule plaque.

### Fonctionnement avec ventilateur



Le four n'est pas chauffé. Seul le ventilateur (dans la paroi arrière) est en marche. Adapté pour décongeler les aliments granulaires surgelés lentement à température ambiante et refroidir les aliments cuisinés. Le temps nécessaire pour décongeler un morceau de viande entier est plus long que celui qu'il faut pour les aliments à base de céréales.

### Chaleur tournante



L'air chaud généré par la résistance arrière est réparti rapidement et de façon uniforme dans le four à l'aide du ventilateur. Cela permet de cuire des plats sur différents châssis et le préchauffage n'est pas nécessaire dans la plupart des cas. Adapté pour la cuisson avec des plaques multiples. Cette fonction doit également être utilisée pour faciliter le nettoyage vapeur.

### Fonction "3D"



Les éléments supérieur et inférieur et le ventilateur (dans la paroi arrière) sont en marche. La nourriture est cuite également sur tous les côtés et rapidement. Cuisson avec une seule plaque.

### Grill fort



Le grand grill sur le haut du four fonctionne. Adapté pour les griller de grandes quantités de viande.

- Placez des portions de grande ou moyenne taille correctement sous la résistance de grill pour les griller.
- Retournez la nourriture à mi-cuisson.



## Grill pulse



L'effet grill n'est pas aussi fort que sur Grill fort

- Placez des portions de petite ou moyenne taille correctement sous l'élément de grill pour les grillades.
- Retournez la nourriture à mi-cuisson.

## Utilisation de l'horloge du four

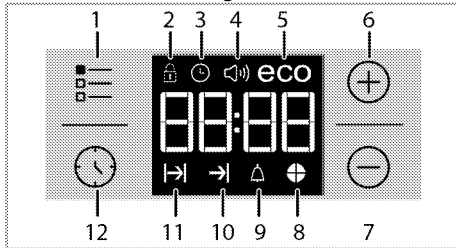

- 1 Touche de choix des fonctions
  - 2 Symbole de verrouillage des touches
  - 3 Symbole Horloge
  - 4 Symbole du volume de l'alarme \*
  - 5 Symbole du mode Éco
  - 6 Touche plus
  - 7 Touche moins
  - 8 Symbole du temps de cuisson de la tarte
  - 9 Symbole de l'alarme
  - 10 Symbole de fin du temps de cuisson\*
  - 11 Symbole de temps de cuisson
  - 12 Touche de programmation
- \* (Varient en fonction du modèle de four.)

**i** Le temps limite réglable pour la fin de la cuisson est de 5 heures et 59 minutes.

Le programme est annulé en cas de coupure de courant. Vous devrez reprogrammer le four.

**i** Les symboles connexes clignoteront sur l'écran pendant l'opération des réglages. Vous devez attendre un court instant pour que les réglages prennent effet.

**i** Si aucun réglage de cuisson n'a été effectué, l'heure ne peut être réglée.

**i** Le temps restant apparaîtra si la durée de la cuisson est défini au début de la cuisson.

## Faire la cuisson en spécifiant la durée de la cuisson :

Vous pouvez régler le four de sorte qu'il arrête de fonctionner à une heure précise. Pour ce faire, définissez la durée de la cuisson sur l'horloge.

1. Sélectionnez la fonction de cuisson.
2. Appuyez sur jusqu'à ce que le symbole du temps de cuisson s'affiche à l'écran.
3. Définissez la durée de la cuisson avec la touche **+** / **-**.

» Une fois que la durée de la cuisson est réglée, le symbole et l'intervalle de temps s'afficheront en continu.

4. Placez le récipient dans le four et réglez la température à l'aide du bouton de température. Une fois la température définie, la cuisson commence.



» La durée de cuisson commence le décompte à l'écran une fois le processus de cuisson lancé et toutes les parties du symbole du minuteur s'allument. La durée de cuisson définie est divisée en 4 parties égales et lorsqu'une partie s'achève, le symbole correspondant s'éteint. Ainsi, vous pouvez facilement comprendre le rapport entre la durée de cuisson restante et la durée totale de cuisson.



## Régler la fin de la durée de la cuisson à une heure ultérieure : (Cette fonction est optionnelle. Elle peut ne pas être disponible sur votre produit.)



Après avoir réglé la durée de la cuisson sur l'horloge, vous pouvez régler l'heure de cuisson à une heure ultérieure.

1. Sélectionnez la fonction de cuisson.
2. Appuyez sur jusqu'à ce que le symbole de la durée de la cuisson s'affiche à l'écran.
3. Définissez la durée de la cuisson avec la touche **+** / **-**.

» Une fois que la durée de la cuisson réglée, le symbole s'affichera en continu à l'écran.

4. Appuyez sur  jusqu'à ce que le symbole  de fin de cuisson s'affiche à l'écran.

5. Appuyez sur les touches  /  pour régler l'heure d'arrêt de la cuisson.

» Une fois que la durée de la cuisson est réglée, le symbole,  et le symbole  et l'intervalle de temps s'afficheront en continu. Dès que la cuisson démarre,  l'icône disparaît.

6. Placez le récipient dans le four et réglez la température à l'aide du bouton de température. Une fois la température définie, la cuisson commence.

» **Le minuteur du four calcule l'heure de début de cuisson en déduisant la durée de la cuisson à partir de la fin du temps de cuisson défini.** Le mode de fonctionnement sélectionné est activé une fois l'heure de début de cuisson définie et le four chauffé à la température sélectionnée. Le four conserve cette température jusqu'à la fin de la durée de la cuisson.

» La durée de cuisson commence le décompte à l'écran une fois le processus de cuisson lancé et toutes les parties du symbole du minuteur s'allument. La durée de cuisson définie est divisée en 4 parties égales et lorsqu'une partie s'achève, le symbole correspondant s'éteint. Ainsi, vous pouvez facilement comprendre le rapport entre la durée de cuisson restante et la durée totale de cuisson.



7. Après la fin du processus de cuisson, la fonction « **Fin** » apparaît à l'écran et l'alarme retentit.

8. Le signal de l'alarme retentit pendant 2 minutes. Appuyez sur une touche de votre choix pour arrêter l'alarme. L'alarme s'éteint et l'heure actuelle s'affiche à l'écran.

 Si vous appuyez sur un bouton à la fin de l'alarme, le four recommencera à fonctionner. Tournez le bouton de la température et le bouton de fonction à « **0** » mode (arrêt) pour éteindre le four afin d'empêcher que le four ne se mette à nouveau en marche à la fin de l'avertissement.

## Activation du verrouillage des touches

Vous pouvez empêcher l'utilisation du four en activant la fonction de verrouillage des touches.

1. Appuyez sur  jusqu'à ce que le symbole  le symbole s'affiche à l'écran.



» La fonction « **ARRÊT** » s'affichera à l'écran.

2. Appuyez sur  pour activer le verrouillage de la touche.

» Une fois le verrouillage des touches activé, la fonction « **MARCHE** » s'affiche à l'écran et le symbole  reste allumé.

 Les touches du four ne sont pas opérationnelles lorsque la fonction de verrouillage des touches est activée. Le verrouillage des touches ne s'annulera pas en cas de coupure d'électricité.

## Pour désactiver le verrouillage des touches

1. Appuyez sur  jusqu'à ce que le symbole  le symbole s'affiche à l'écran.

» La fonction « **Marche** » s'affichera à l'écran.



2. Désactivez le verrouillage de touches en appuyant sur la touche .

» L'écran affiche « **ARRÊT** » après la désactivation du verrouillage des touches.



## Définir l'alarme

Vous pouvez utiliser le minuteur de l'appareil pour tout type d'avertissement ou pense-bête en plus du programme de cuisson.

L'alarme n'a aucune influence sur les fonctions du four. Elle sert uniquement d'avertissement. Cela peut être utile, par exemple, lorsque vous voulez retourner les aliments dans le four après un certain temps. Le minuteur se fera entendre à la fin du temps réglé.

1. Appuyez sur  jusqu'à ce que le symbole  s'affiche à l'écran.

 L'heure d'alarme maximum de cuisson est de 23 heures et 59 minutes.

2. Réglez l'heure de l'alarme en appuyant sur les touches  / .

**i** Assurez-vous que les touches de fonction relatives au son du signal, à l'heure du jour, à la luminosité de l'écran et à la température sont réglées à la position 0 (OFF (ARRÊT)).

» Le symbole  restera allumé et le temps de l'alarme s'affichera à l'écran une fois le temps de l'alarme réglé.



3. À la fin du temps de l'alarme, le symbole  se met à clignoter et le signal de l'alarme retentit.

### Couper l'alarme.

1. Le signal de l'alarme retentit pendant 2 minutes. Appuyer sur une touche de votre choix pour arrêter l'alarme.

» L'alarme s'éteint et l'heure actuelle s'affiche à l'écran.

### Annulation de l'alarme :



1. Appuyez sur  jusqu'à ce que le symbole  s'affiche à l'écran afin d'annuler l'alarme.

2. Appuyez sur la touche  et maintenez-la jusqu'à ce que « 00:00 » s'affiche.

**i** La durée de l'alarme s'affiche. Lorsque la durée de l'alarme et la durée de cuisson sont définies simultanément, la durée la plus courte s'affiche à l'écran.

### Changez le son de l'alarme

1. Appuyez sur  jusqu'à ce que le symbole  le symbole s'affiche à l'écran.



2. Réglez le volume de l'alarme à l'aide des touches  / .



3. La tonalité que vous avez définie s'activera après un court instant.

» La tonalité d'alarme sélectionnée s'affichera comme « b-01 », « b-02 » ou « b-03 » à l'écran.

### Modification de l'heure de la journée

Pour changer l'heure que vous aviez réglée auparavant:

1. Appuyez sur  jusqu'à ce que le symbole  s'affiche à l'écran.

2. Définissez l'heure du jour en appuyant sur les touches  / .

3. Le temps que vous avez défini s'activera après un court instant.

### Mode « économie »

Vous pouvez économiser de l'énergie à ce mode tout en cuisinant en définissant le temps de cuisson dans le four.

Ce mode termine la cuisine à l'aide de la température interne du four en éteignant les résistances avant la fin du temps de cuisson.

### Réglage du mode « économie »

1. Appuyez sur la touche  jusqu'à ce que le symbole « éco » apparaisse à l'écran.

» La fonction « ARRÊT » s'affichera à l'écran.

2. Activez le mode « économie » en appuyant sur la touche .

» Une fois le verrouillage des touches activé, la fonction « MARCHÉ » s'affiche à l'écran et le symbole "ECO" reste allumé.

### Désactivation du mode « économie »

1. Appuyez sur la touche  jusqu'à ce que le symbole « éco » apparaisse à l'écran.

» La fonction « Marche » s'affichera à l'écran.



2. Désactivez le mode « économie » en appuyant sur la touche .

» L'écran affiche « Arrêt » près la désactivation du verrouillage des touches.

### Réglage de la luminosité de l'écran

(Cette fonction est optionnelle. Elle peut ne pas être disponible sur votre produit.)

1. Appuyez sur  jusqu'à ce que d-01 ou d-02 ou d-03 s'affiche à l'écran pour la luminosité de l'afficheur.

2. Réglez la luminosité désirée en appuyant sur les touches  / .













» Le temps que vous avez défini s'activera après un court instant.















### Tableau des temps de cuisson



**i** Les durées indiquées dans ce tableau ne servent que d'exemple. Elles peuvent varier selon la température, l'épaisseur et le type d'aliments, ainsi que vos préférences de cuisson.

### Cuisson au four et rôtisserie

**i** Le 1er étage du four est l'emplacement du premier gradin.

Plat	Nombre de plaques	Accessoires à utiliser	Mode de fonctionnement	Hauteur des gradins	Température (°C)	Temps de cuisson (approx. en min.)
Gâteaux sur plaque	Une plaque	Plaque standard*		3	180	25 ... 30
Gâteaux en moule	Une plaque	Moule à cake sur grille métallique**		2	180	40 ... 50
Petits gâteaux	Une plaque	Plaque standard*		3	160	25 ... 35
	Une plaque	Plaque standard*		3	150	30 ... 40
	2 plaques	1-Plaque à pâtisserie* 3-Plaque standard*		1 - 3	150	35 ... 50
	3 plaques	1-Plaque standard* 3-Plaque à pâtisserie* 5-Plaque creuse*		1 - 3 - 5	150	35 ... 50
Génoise	Une plaque	Plat à charnière rond d'un diamètre de 26 cm sur grille métallique**		3	160	25 ... 35
	Une plaque	Plat à charnière rond d'un diamètre de 26 cm sur grille métallique**		2	150	30 ... 40
	2 plaques	1-Plat à charnière rond d'un diamètre de 26 cm sur grille métallique** 4-Plat à charnière rond d'un diamètre de 26 cm sur plaque à pâtisserie**		1 - 4	150	35 ... 45
Cookies	Une plaque	Plaque à pâtisserie*		3	180	25 ... 30
	2 plaques	1-Plaque à pâtisserie* 3-Plaque standard*		1 - 3	180	30 ... 40
	3 plaques	1-Plaque à pâtisserie* 3-Plaque standard* 5-Plaque creuse*		1 - 3 - 5	180	35 ... 45
Pâte à choux	Une plaque	Plaque standard*		2	200	30 ... 40

Plat	Nombre de plaques	Accessoires à utiliser	Mode de fonctionnement	Hauteur des gradins	Température (°C)	Temps de cuisson (approx. en min.)
	2 plaques	1-Plaque à pâtisserie* 5-Plaque standard*		1 - 5	200	45 ... 55
	3 plaques	1-Plaque à pâtisserie* 3-Plaque standard* 5-Plaque creuse*		1 - 3 - 5	200	55 ... 65
Pâte au beurre	Une plaque	Plaque standard*		2	200	25 ... 35
	2 plaques	1-Plaque à pâtisserie* 3-Plaque standard*		1 - 3	200	35 ... 45
	3 plaques	1-Plaque à pâtisserie* 3-Plaque standard* 5-Plaque creuse*		1 - 3 - 5	190	45 ... 55
Levain de pâte	Une plaque	Plaque standard*		2	200	35 ... 45
Lasagnes	Une plaque	Plat rectangulaire en métal/verre sur grille métallique**		2 - 3	200	30 ... 40
Pizza	Une plaque	Plaque standard*		2	200 ... 220	15 ... 20
Bifteck (entier) / Rôti	Une plaque	Plaque standard*		3	25 min. 250/max, puis 180 ... 190	100 ... 120
Gigot d'agneau (casserole)	Une plaque	Plaque standard*		3	25 min. 250/max, puis 190	70 ... 90
	Une plaque	Plaque standard*		3	25 min. 250/max, puis 190	60 ... 80
Poulet rôti (1,8-2 kg)	Une plaque	Plaque standard*		2	15 min. 250/max, puis 180 ... 190	60 ... 80
	Une plaque	Plaque standard*		2	15 min. 250/max, puis 180 ... 190	60 ... 80
Dinde (5.5 kg)	Une plaque	Plaque standard*		1	25 min. 250/max, puis 180 ... 190	150 ... 210

Plat	Nombre de plaques	Accessoires à utiliser	Mode de fonctionnement	Hauteur des gradins	Température (°C)	Temps de cuisson (approx. en min.)
	Une plaque	Plaque standard*		1	25 min. 250/max, puis 180 ... 190	150 ... 210
Poisson	Une plaque	Plaque standard*		3	200	20 ... 30
	Une plaque	Plaque standard*		3	200	20 ... 30

Nous vous suggérons de procéder à un préchauffage pour tout aliment à faire cuire.









\* Ces accessoires ne sont pas forcément fournis avec le produit.







\*\* Ces accessoires ne sont pas fournis avec le produit. Il s'agit d'accessoires disponibles dans le commerce.

### Tableau de cuisson pour plats tests

Les plats mentionnés dans ce tableau de cuisson sont préparés conformément à la norme EN 60350-1 afin de permettre aux

organismes de contrôle de tester plus facilement le produit.

Plat	Nombre de plaques	Accessoires à utiliser	Mode de fonctionnement	Hauteur des gradins	Température (°C)	Temps de cuisson (approx. en min.)
Sables	Une plaque	Plaque standard*		3	140	20 ... 30
	Une plaque	Plaque standard*		3	140	20 ... 30
	2 plaques	1-Plaque standard* 3-Plaque à pâtisserie*		1 - 3	140	20 ... 30
	3 plaques	1-Plaque standard* 3-Plaque à pâtisserie* 5-Plaque creuse*		1 - 3 - 5	140	25 ... 35
Petits gâteaux	Une plaque	Plaque standard*		3	160	25 ... 35
	Une plaque	Plaque standard*		3	150	30 ... 40
	2 plaques	1-Plaque à pâtisserie* 3-Plaque standard*		1 - 3	150	35 ... 50
	3 plaques	1-Plaque standard* 3-Plaque à pâtisserie* 5-Plaque creuse*		1 - 3 - 5	150	35 ... 50

Plat	Nombre de plaques	Accessoires à utiliser	Mode de fonctionnement	Hauteur des gradins	Température (°C)	Temps de cuisson (approx. en min.)
Génoise	Une plaque	Plat à charnière rond d'un diamètre de 26 cm sur grille métallique**		3	160	25 ... 35
	Une plaque	Plat à charnière rond d'un diamètre de 26 cm sur grille métallique**		2	150	30 ... 40
	2 plaques	1-Plat à charnière rond d'un diamètre de 26 cm sur grille métallique** 4-Plat à charnière rond d'un diamètre de 26 cm sur plaque à pâtisserie**		1 - 4	150	35 ... 45
Tourte aux pommes	Une plaque	Plat rond en métal d'un diamètre de 20 cm sur grille métallique**		2	180	50 ... 60
	Une plaque	Plat rond en métal d'un diamètre de 20 cm sur grille métallique**		2	170	50 ... 60
	2 plaques	1-Plat rond en métal d'un diamètre de 20 cm sur grille métallique** 4-Plat rond en métal d'un diamètre de 20 cm sur plaque à pâtisserie**		1 - 4	170	50 ... 60

Nous vous suggérons de procéder à un préchauffage pour tout aliment à faire cuire.

\* Ces accessoires ne sont pas forcément fournis avec le produit.

\*\* Ces accessoires ne sont pas fournis avec le produit. Il s'agit d'accessoires disponibles dans le commerce.

### Conseils pour la pâtisserie

- Si le gâteau est trop sec, augmentez la température de 10°C et réduisez le temps de cuisson.
- Si le gâteau est trop humide, utilisez moins de liquide ou baissez la température de 10°C.
- Si le gâteau est trop foncé sur le dessus, placez-le au niveau inférieur, baissez la température et augmentez le temps de cuisson.
- S'il est bien cuit à l'intérieur mais collant à l'extérieur, utilisez moins de liquide, baissez la température et augmentez le temps de cuisson.

### Conseils pour la pâtisserie

- Si la pâtisserie est trop sèche, augmentez la température de 10°C et réduisez le temps de cuisson. Humectez les couches de pâte avec une sauce composée de lait, d'huile, d'oeuf et de yaourt.
- Si la pâtisserie met trop de temps pour cuire, faites attention à ce que l'épaisseur de la pâtisserie que vous avez préparée ne dépasse pas la profondeur de la plaque.
- Si la partie supérieure de la pâtisserie dore mais que la partie inférieure n'est pas cuite, vérifiez que vous n'avez pas utilisé trop de sauce pour le bas de la pâtisserie. Essayez de répandre la sauce équitablement sur les couches de pâte et le haut de la pâtisserie afin de les dorer au même niveau.



Faites cuire la pâte conformément au mode et à la température indiqués dans le tableau de cuisson. Si la partie inférieure n'est toujours pas suffisamment dorée, la prochaine fois, placez-la à un niveau inférieur.

### Conseils pour la cuisson des légumes

- Si le plat de légumes ne contient plus de jus et devient trop sec, cuisez-les dans une casserole avec un couvercle au lieu d'une plaque. Les récipients clos préservent le jus du plat.
- Si un plat de légumes ne cuit pas, faites bouillir les légumes au préalable ou préparez-les comme des aliments en conserve et placez-les au four.

### Utilisation du grill



Fermez la porte du four pendant les grillades.

Les surfaces chaudes peuvent brûler !

### Allumage du grill

1. Tournez la manette Fonction dans le sens des aiguilles d'une montre sur le symbole du grill.
2. Réglez ensuite la température désirée du grill.
3. Si nécessaire, effectuez un préchauffage d'environ 5 minutes.  
» Le voyant du thermostat (température) s'allume.

### Extinction du grill

1. Tournez la manette des fonctions sur la position arrêt (haut).



Les aliments non adaptés pour le grill exposent à des risques d'incendie. N'utilisez que des aliments à griller adaptés à une chaleur de grill intense.

Ne placez pas la nourriture trop au fond du grill. Il s'agit de la zone la plus chaude et les aliments gras pourraient prendre feu.



## Tableau des temps de cuisson pour le grill

### Grillade par grill électrique

Aliments	Accessoires à utiliser	Hauteur des gradins	Température recommandée (°C)**	Temps de grillade (environ)
Poisson	Grille métallique	4...5	250/max	20...25 min. #
Ailes ou cuisses de poulet	Grille métallique	4...5	250/max	25...35 min.
Côtelettes d'agneau	Grille métallique	4...5	250/max	20...25 min.
Rôti de bœuf	Grille métallique	4...5	250/max	25...30 min. #
Côtelettes de veau	Grille métallique	4...5	250/max	25...30 min. #
Pain toast *	Grille métallique	4	250/max	1...3 min.

# selon l'épaisseur

\*Préchauffez pendant 5 minutes.

\*\*Si la température du grill de votre produit ne peut pas être ajustée, le grill fonctionnera à la température recommandée.

Les plats mentionnés dans ce tableau de cuisson sont préparés conformément à la norme EN 60350-1 afin de permettre aux

organismes de contrôle de tester plus facilement le produit.

Aliments	Accessoires à utiliser	Hauteur des gradins	Température (°C)	Temps de cuisson (approx. en min.)
Pain grillé	Grille métallique	4	250/max	1...3 min.
Boulettes de viande (bœuf) - 12 morceaux	Grille métallique	4	250/max	25...35 min.

Retournez les aliments après les 2/3 du temps total de cuisson.

Nous vous suggérons de procéder à un préchauffage 5 minutes pour tout aliment à faire rôtir.

## 7 Maintenance et entretien

### Généralités

Un nettoyage régulier de l'appareil en rallongera la durée de vie et diminuera l'apparition de problèmes.



Débranchez l'appareil de la prise d'alimentation avant de commencer le nettoyage et l'entretien.  
Vous risqueriez un choc électrique !



Laissez l'appareil refroidir avant de le nettoyer.  
Les surfaces chaudes peuvent brûler !

- Nettoyez l'appareil après chaque utilisation. Il vous sera ainsi possible d'ôter plus facilement les résidus de nourriture éventuels, évitant ainsi qu'ils ne brûlent lors de l'utilisation suivante.
- Aucun produit nettoyant particulier n'est nécessaire pour nettoyer l'appareil. Utilisez de l'eau tiède avec du détergent, un chiffon doux ou une éponge pour nettoyer l'appareil et essuyez-le à l'aide d'un chiffon sec.
- Veillez toujours à bien essuyer les excès de liquide après le nettoyage et essuyez immédiatement tout déversement.
- N'utilisez pas de détergents contenant de l'acide ou du chlore pour nettoyer les surfaces en acier inoxydable et la poignée. Utilisez un chiffon doux avec un détergent liquide non abrasif pour nettoyer ces parties, en prenant soin de toujours frotter dans le même sens.



La surface pourrait être endommagée par certains détergents ou produits de nettoyage.  
N'utilisez pas de détergents agressifs, de poudre/crèmes de nettoyage ou d'objets tranchants pour le nettoyage.



N'utilisez pas de nettoyeurs à vapeur pour le nettoyage de l'appareil, car ceux-ci présentent un risque d'électrocution.

### Nettoyage du brûleur

#### Surface vitrocéramique

Nettoyez la surface vitrocéramique avec de l'eau froide, faisant attention à ne pas laisser les résidus des produits nettoyants, puis séchez avec un chiffon doux. Les résidus peuvent endommager la surface vitrocéramique lors de l'utilisation suivante de la table de cuisson.

Les résidus séchés sur la surface vitrocéramique ne doivent en aucun cas être grattés au moyen de lames à crochet, de laine d'acier ou d'outils similaires.

Éliminez les traces de calcaire (tâches jaunâtres) avec un détartrant disponible sur le marché comme le vinaigre ou une petite quantité de jus de citron.

Si la surface est fortement souillée, appliquez le produit de nettoyage avec une éponge et attendez qu'il soit bien absorbé. Nettoyez ensuite la surface de la table de cuisson avec un chiffon humide.



Les aliments sucrés, crèmes épaisses et sirops par exemple, doivent être nettoyés rapidement avant que la surface ne refroidisse. Dans le cas contraire, la surface vitrocéramique peut être endommagée de manière irrémédiable.

Avec le temps, une légère décoloration peut se produire sur les revêtements ou d'autres surfaces. Cela n'affecte en rien le fonctionnement du produit.

La surface vitrocéramique se décolore et se tâche dans des conditions normales d'utilisation, il ne s'agit pas d'un défaut.

#### Nettoyage du bandeau de commande

Nettoyez le bandeau de commande et les boutons de commande avec un chiffon humide et essuyez-les.

**i** Si votre produit est équipé des boutons, ne retirez pas ceux de commande pour nettoyer le panneau de commande.

Le panneau de commande pourrait être endommagé !

## Nettoyage du four

### Pour nettoyer la paroi latérale (Varient en fonction du modèle de four.)

(Cette fonction est optionnelle. Elle peut ne pas être disponible sur votre produit.)

1. Retirez la partie avant du rail latéral en le tirant vers le côté opposé de la paroi latérale.
2. Retirez le rail latéral complètement en le tirant vers vous.

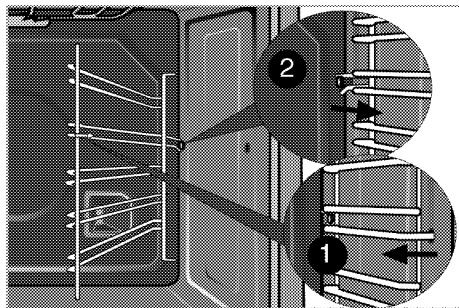

### Parois catalytiques

(Cette fonction est optionnelle. Elle peut ne pas être disponible sur votre produit.)

Les parois latérales internes (A) et/ou la paroi arrière (B) de votre produit peuvent être revêtues d'un émail catalytique. Les parois catalytiques ont une couleur mate claire et une surface poreuse. Ne nettoyez pas les parois catalytiques du four. Grâce à leur structure perforée, les surfaces catalytiques absorbent la graisse et lorsqu'elles commencent à briller, cela signifie qu'elles sont couvertes de graisse. Dans ce cas, il est recommandé de remplacer les pièces.

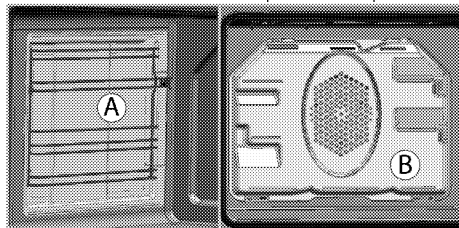

## Nettoyage vapeur facile

Il assure un nettoyage facile parce que la saleté (après avoir attendu pas très longtemps) est ramollie par la vapeur qui se forme à l'intérieur du four et les gouttes d'eau de condensation sur les surfaces intérieures du four.

1. Retirez tous les accessoires du four.
2. Versez 500 ml d'eau sur la plaque du four et placez-la sur la deuxième grille.

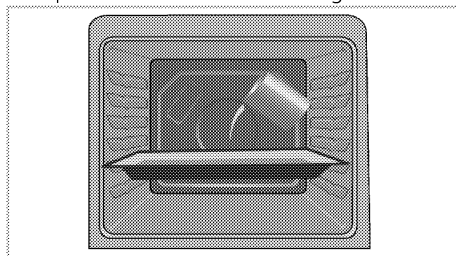

3. Réglez la température du four à 100° C et laissez tourner sur le mode de nettoyage vapeur facile bas pendant 25 minutes.
4. Ouvrez la porte et essuyez les surfaces intérieures du four avec une éponge ou un chiffon humide.
5. Utilisez de l'eau tiède avec du détergent, une éponge ou un chiffon doux pour nettoyer la saleté persistante et enlevez-la à l'aide d'un chiffon sec.

**i** Pendant le mode nettoyage vapeur facile, l'eau qui est placée dans le plateau pour ramollir les résidus et la saleté amassés dans la cavité du four s'évapore et se condense dans la cavité du four et dans le verre intérieur de la porte du four, de sorte que l'eau peut s'écouler lorsque vous ouvrez la porte du four. Essuyez la condensation dès que vous ouvrez la porte du four.

## Nettoyage de la porte du four.

Utilisez de l'eau tiède avec du détergent, un chiffon doux ou une éponge pour nettoyer la porte du four et essuyez l'appareil à l'aide d'un chiffon sec.

Essuyez le verre avec du vinaigre. Rincez-le ensuite pour éliminer les résidus de calcaire qui peuvent se trouver sur la vitre du four.

- i** N'utilisez pas de détergents abrasifs ou de grattoirs en métal dur pour nettoyer la porte du four. Vous pourriez rayer la surface et endommager la vitre.

## Nettoyage de la porte du four

- i** N'utilisez pas de produits de nettoyage abrasifs durs, de grattoirs métalliques, de fil de laine métallique ou de produits d'eau de Javel pour nettoyer la porte et le verre du four.

Vous pouvez retirer la porte de votre four et les vitres de la porte pour les nettoyer. La procédure de retrait des portes et des fenêtres est expliquée dans les sections « Retrait de la porte du four » et « Retrait des vitres intérieures de la porte ». Après avoir retiré les vitres intérieures de la porte, nettoyez-les à l'aide d'un détergent à vaisselle, d'eau chaude et d'un chiffon doux ou d'une éponge et séchez-les à l'aide d'un chiffon sec. Essuyez le verre avec du vinaigre. Rincez-le ensuite pour éliminer les résidus de calcaire qui peuvent se trouver sur la vitre du four.

### Retirer la porte du four

- Ouvrez la porte frontale (1).
- Ouvrez les clips sur le logement de la charnière (2) sur les côtés droit et gauche de la porte frontale en faisant pression sur les clips, tel qu'illustré dans le schéma.

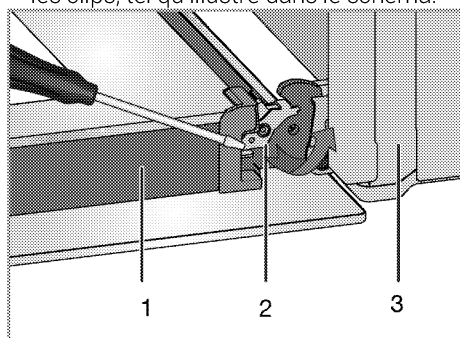

- 1 Porte
- 2 Charnière(position fermée)
- 3 Four
- 4 Charnière(position ouverte)

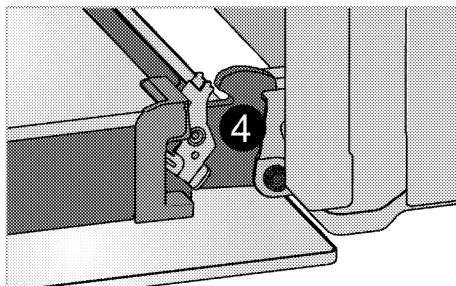

- Ouvrez la porte frontale à moitié.

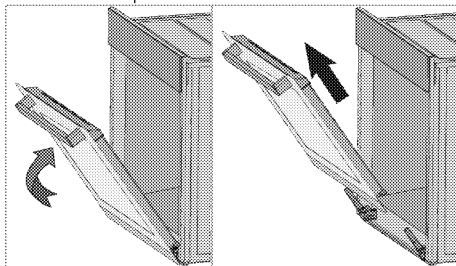

- Retirez la porte frontale en la tirant vers le haut pour la libérer des charnières droite et gauche.

- i** Les étapes effectuées pendant le processus de retrait doivent être suivies dans l'ordre inverse pour installer la porte. N'oubliez pas de fermer les clips du logement de la charnière lors de la réinstallation de la porte.

### Retrait de la vitre de la porte

**(Cette fonction est optionnelle. Elle peut ne pas être disponible sur votre produit.)**

Le panneau vitré interne de la porte du four peut être retiré pour le nettoyage.

- Ouvrez la porte du four.

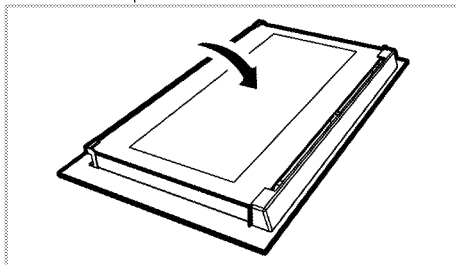

- Tirez vers vous et retirez le morceau en plastique placé sur le haut de la porte d'entrée.

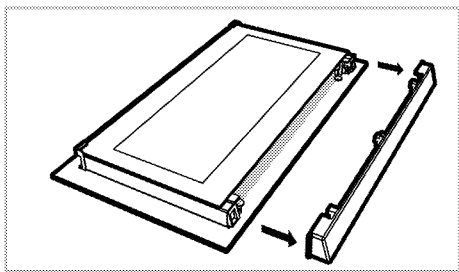

3. Comme illustré sur la figure, soulevez le panneau de verre du fond (1) légèrement dans la direction **A** et retirez-le dans la direction **B**.

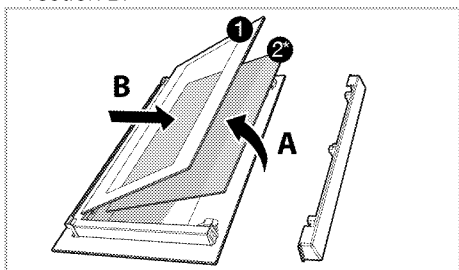

- 1 Panneau vitré du fond  
 2\* Panneau vitré du fond (Elle peut ne pas être disponible sur votre produit.)
4. Si votre appareil est équipé d'un panneau vitré intérieur (2), répétez cette opération pour enlever le panneau en verre intérieur (2).
5. La première étape pour réassembler la porte est de réinstaller le panneau de verre intérieur (2). Placez le coin chanfreiné du panneau en verre pour qu'il reste sur le coin chanfreiné de l'encoche en plastique. (Si votre appareil est équipé d'un panneau vitré intérieur). Le panneau de verre intérieur (2) doit être installé dans l'encoche en plastique près du panneau en verre du fond (1).
6. Quand vous installez le panneau en verre de derrière (1), vérifiez que le côté imprimé du panneau fait face au second panneau en verre. Il est important d'asseoir les coins inférieurs de tous les panneaux en verre intérieurs (1) dans l'encoche en plastique inférieure.
7. Poussez le morceau en plastique dans le cadre jusqu'à ce que vous entendiez un "click".

## Remplacement de l'ampoule du four



Avant de remplacer l'ampoule de four, vérifiez que l'appareil est débranché de l'alimentation et froid afin d'éviter tout risque de choc électrique.

Les surfaces chaudes peuvent brûler !



Dans ce four, une lampe à incandescence d'une puissance inférieure à 40 W, d'une hauteur inférieure à 60 mm, d'un diamètre inférieur à 30 mm ou une lampe halogène à colot de type G9, d'une puissance inférieure à 60 W est utilisée. Les lampes conviennent pour un fonctionnement à des températures supérieures à 300 °C. Les lampes du four peuvent être obtenues auprès d'agents de service agréés ou d'un technicien titulaire d'une licence. Ce produit contient une lampe de classe énergétique G.



L'emplacement de la source lumineuse peut varier par rapport à l'illustration.



L'ampoule utilisée dans cet appareil n'est pas appropriée à l'éclairage d'une pièce d'un ménage. Cette ampoule est destinée à aider l'utilisateur à distinguer les denrées alimentaires.



Les ampoules utilisées dans cet appareil doivent résister à des conditions physiques extrêmes telles que des températures supérieures à 50 °C.

## Si votre four est équipé d'une lampe ronde :

1. Débranchez l'appareil de l'alimentation.
2. Dévissez le cache de l'ampoule en le tournant dans le sens contraire des aiguilles d'une montre pour l'enlever.

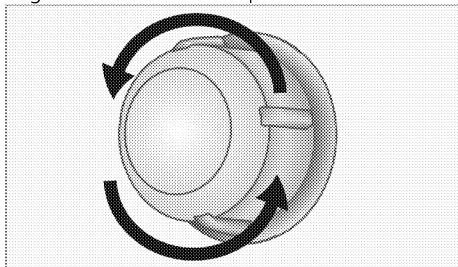

3. Si la lampe de votre four est de type (A) comme l'indique le schéma ci-après, ôtez-la en la faisant pivoter comme illustré, avant de la remplacer. Si, par contre, elle est de type (B), tirez-la pour l'ôter comme illustré sur le schéma avant de la remplacer.

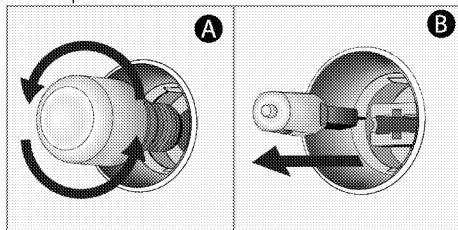

4. Remettez en place le cache de l'ampoule.

## 8 Recherche et résolution des pannes

### Le four émet de la vapeur lorsqu'il est en marche.

- Il est normal que de la vapeur s'échappe pendant le fonctionnement. >>> *Cela n'est pas un défaut.*

### Le appareil émet des bruits métalliques lors des phases de chauffage et de refroidissement.

- Lorsque les pièces métalliques sont chauffées, elles peuvent se détendre et émettre ces bruits. >>> *Cela n'est pas un défaut.*

### Le appareil ne fonctionne pas.

- Le fusible d'alimentation est défectueux ou grillé. >>> *Vérifiez les fusibles dans la boîte à fusibles. Remplacez ou réactivez-les le cas échéant.*
- L'appareil n'est pas relié à la prise de mise à la terre. >>> *Vérifiez le branchement de la prise.*
- Si l'écran ne s'allume pas lorsque vous rallumez la table de cuisson. >>> *Débranchez l'appareil au niveau du disjoncteur. Attendez 20 secondes et rebranchez-le.*
- La protection contre le sur chauffage fonctionne. >>> *Laissez votre table de cuisson refroidir.*
- Le plat de cuisson ne convient pas. >>> *Vérifiez votre plat.*

### La lumière du four ne s'allume pas.

- L'ampoule du four est défectueuse. >>> *Remplacer l'ampoule du four.*
- L'alimentation est coupée. >>> *Vérifiez s'il y a du courant. Vérifiez les fusibles dans la boîte à fusibles. Remplacez ou réactivez-les le cas échéant.*

### Le four ne chauffe pas.

- Peut ne pas être réglé sur une certaine fonction de cuisson et/ou à une certaine température. >>> *Réglez le four sur une certaine fonction de cuisson et/ou à une certaine température.*
- Sur les modèles équipés d'un minuteur, le minuteur n'est pas réglé. >>> *Réglez l'heure.* (Sur les produits avec four micro-ondes, le minuteur ne contrôle que le micro-ondes.)
- L'alimentation est coupée. >>> *Vérifiez s'il y a du courant. Vérifiez les fusibles dans la boîte à fusibles. Remplacez ou réactivez-les le cas échéant.*

### Le symbole "E" s'affiche sur l'écran du foyer.

- Vous n'avez pas placé le pot sur la zone active de cuisson. >>> *Vérifiez s'il y a un plat sur la zone de cuisson.*
- Votre plat n'est pas compatible avec la cuisson à induction. >>> *Vérifiez si votre plat est compatible avec la plaque à induction.*
- Le plat de cuisson n'est pas centré correctement ou le fond du plat n'est pas assez large pour la zone de cuisson. >>> *Choisissez un plat assez large et centrez le plat correctement sur la zone de cuisson.*
- Le plat de cuisson ou la zone de cuisson sont surchauffés. >>> *Laissez votre table de cuisson refroidir.*

### La zone de cuisson sélectionnée s'éteint subitement durant le fonctionnement.

- La durée de cuisson pour la zone de cuisson sélectionnée est peut-être achevée. >>> *Vous pouvez régler une nouvelle durée de cuisson ou achever la cuisson.*
- La protection contre le surchauffage fonctionne. >>> *Laissez votre table de cuisson refroidir.*
- Il se peut qu'un objet recouvre le bandeau de contrôle des touches. >>> *Enlevez l'objet sur le bandeau.*

**Le plat ne chauffe pas même si la zone de cuisson est allumée.**

- Votre plat n'est pas compatible avec la cuisson à induction. >>> Vérifiez si votre plat est compatible avec la plaque à induction.
- Le plat de cuisson n'est pas centré correctement ou le fond du plat n'est pas assez large pour la zone de cuisson. >>> Choisissez un plat assez large et centrez le plat correctement sur la zone de cuisson.

**(Sur les modèles avec un minuteur) L'écran de l'horloge clignote ou le symbole de l'horloge est allumé.**

- Une coupure de courant a eu lieu. >>> *Réglez l'heure / Eteignez l'appareil, puis rallumez-le.*



Consultez le technicien autorisé ou le revendeur qui vous a vendu l'appareil si vous ne parvenez pas à résoudre le problème après avoir suivi les instructions comprises dans ce chapitre. N'essayez jamais de réparer un appareil défectueux vous-même.



# beko

## Oven

Gebruikershandleiding



NL

## Gelieve eerst deze gebruikershandleiding te lezen!

Beste klant,

Dank u voor het aankopen van een Beko-product. We hopen dat u de beste resultaten verkrijgt uit uw product, dat vervaardigd is met de allernieuwste technologie van hoge kwaliteit. Lees daarom deze volledige gebruikershandleiding en alle andere bijgevoegde documenten zorgvuldig door voordat u het product in gebruik neemt en houd deze ter referentie voor toekomstig gebruik. Als u het product aan iemand anders overdraagt, voeg daar dan de gebruikershandleiding ook bij. Volg alle waarschuwingen en informatie in deze gebruikershandleiding op.

Vergeet niet dat deze gebruikershandleiding ook van toepassing kan zijn op verschillende andere modellen. De verschillen tussen de modellen zijn duidelijk aangegeven in de handleiding.

### Verklaring van symbolen

In deze gebruikershandleiding worden de volgende symbolen gebruikt:



Belangrijke informatie of nuttige aanwijzingen over het gebruik.



Waarschuwing voor levensgevaarlijke situaties en schade aan eigendommen.



Waarschuwing voor een elektrische schok.



Waarschuwing voor brandgevaar.



Waarschuwing voor hete oppervlakken.



**Arçelik A.Ş.**  
Karaağaç caddesi No:2-6  
34445 Sütlüce/Istanbul/TURKEY  
Made in TURKEY

**1 Belangrijke instructies en  
waarschuwingen voor veiligheid  
en milieu 4**

Algemene veiligheid ..... 4  
 Elektrische veiligheid ..... 5  
 Productveiligheid ..... 6  
 Bedoeld gebruik ..... 9  
 Kindveiligheid ..... 10  
 Het oude product afvoeren ..... 10  
 Verpakkingsmateriaal afvoeren ..... 10

**2 Algemene informatie 11**

Overzicht ..... 11  
 Inhoud pakket ..... 12  
 Technische specificaties ..... 13

**3 Installatie 14**

Voor installatie ..... 14  
 Installatie en verbinding ..... 15  
 Toekomstig transport ..... 17

**4 Voorbereidingen 19**

Tips om energie te besparen ..... 19  
 Het eerste gebruik ..... 19  
 Tijdinstelling ..... 19  
 Eerste reiniging van het toestel ..... 20  
 Eerste opwarming ..... 20

**5 De kookplaat gebruiken 21**

Algemene informatie over koken ..... 21  
 Gebruik van de kookplaten ..... 23  
 Bedieningspaneel ..... 23

**6 Hoe de oven te bedienen 31**

Algemene informatie over bakken, roosteren  
en grillen ..... 31  
 Hoe de elektrische oven te bedienen ..... 31  
 Werkingsmodussen ..... 32  
 Het gebruik van de ovenklok ..... 33  
 Tabel kooktijden ..... 35  
 Hoe de grill bedienen ..... 40  
 Tabel kooktijden voor grillen ..... 41

**7 Onderhoud en verzorging 42**

Algemene informatie ..... 42  
 Het reinigen van het fornuis ..... 42  
 Het bedieningspaneel reinigen ..... 43  
 De oven reinigen ..... 43  
 De deur van de oven reinigen ..... 44  
 Binnenglas deur verwijderen ..... 45  
 De ovenlamp vervangen ..... 45

**8 Problemen oplossen 47**

## **1 Belangrijke instructies en waarschuwingen voor veiligheid en milieu**

Dit gedeelte bevat veiligheidsvoorschriften die helpen persoonlijk letsel of schade aan eigendommen te voorkomen. Het niet opvolgen van deze instructies laat alle garantie vervallen.

### **Algemene veiligheid**

- Dit apparaat kan worden gebruikt door kinderen vanaf 8 jaar en personen met verzwakte fysieke, zintuiglijke of mentale toestand, of met een gebrek aan ervaring en kennis, als deze onder toezicht staan of instructies zijn gegeven betreffende het veilige gebruik van het apparaat en op de hoogte zijn van de betrokken gevaren. Laat kinderen niet met het apparaat spelen. Reiniging en gebruikersonderhoud dienen niet zonder toezicht door kinderen uitgevoerd te worden.
- Dit apparaat mag niet worden gebruikt door personen (kinderen inbegrepen) in verzwakte fysieke, zintuiglijke of mentale toestand, of met een gebrek aan ervaring en kennis, tenzij ze onder toezicht staan of instructies hebben gekregen. Zie erop toe dat kinderen niet met het apparaat spelen.
- Indien het product voor persoonlijk of tweedehands gebruik aan iemand anders wordt overgedragen, dienen de gebruikershandleiding, productetiketten en andere relevante documenten en onderdelen ook te worden overhandigd.
- Plaats het product nooit op een vloer met vloerbedekking. Anders kan gebrek aan luchtstroom onder het product oververhitting van elektrische onderdelen veroorzaken. Dit geeft problemen met uw product.
- Installatie- en reparatiewerk moet altijd uitgevoerd worden door bevoegde serviceagenten. De fabrikant is niet aansprakelijk voor schade die voortvloeit uit werkzaamheden door onbevoegde personen. Dit kan de garantie ongeldig maken. Lees alvorens de

installatie de instructie zorgvuldig door.

- Gebruik het apparaat niet als het defect is of zichtbare schade vertoont.
- Controleer of de functieknoppen van het product na ieder gebruik zijn uitgeschakeld.

### **Elektrische veiligheid**

- Indien het product een defect heeft, moet het niet in gebruik worden genomen zonder dat het gerepareerd is door een bevoegde onderhoudsdienst. Er is kans op elektrische schokken!
- Sluit het product uitsluitend aan op een geaarde uitgang/lijn met een voltage en beveiliging zoals gespecificeerd in de "Technische specificaties". Laat de aardingsinstallatie aanleggen door een bevoegd elektricien terwijl u het product met of zonder transformator gebruikt. Ons bedrijf is niet aansprakelijk voor problemen die zijn ontstaan doordat het product niet geaard is in overeenstemming met de plaatselijke voorschriften.
- Reinig het product nooit door er water overheen te gooien!

Er is kans op elektrische schokken!

- Het product moet tijdens installatie, onderhoud, reiniging en reparatiehandelingen losgekoppeld zijn.
- Als het stroomkabel van het product beschadigd is, moet deze om gevaar te voorkomen worden vervangen door de fabrikant, door zijn onderhoudsdienst of door soortgelijke bevoegde personen.
- Het apparaat dient dusdanig geïnstalleerd te zijn dat het volledig van het netwerk afgesloten kan worden. De loskoppeling dient te geschieden door het uittrekken van de stekker of het uitschakelen van een schakelaar die in de vaste elektrische installatie is ingebouwd, volgens de constructievoorschriften.
- Achterkant van de oven wordt warm wanneer deze in gebruik is. Zorg ervoor dat de elektriciteitsaansluiting de achterkant niet raakt; dit kan leiden tot beschadiging van de aansluitingen.
- Zorg dat het netsnoer niet tussen de oven en het frame vastgeklemd zit en leidt het

- niet over de hete oppervlakken. Anders kan de kabelisolatie smelten en brand veroorzaken als gevolg van kortsluiting.
- Werk aan elektrische apparatuur of systemen mag uitsluitend worden uitgevoerd door bevoegde en gekwalificeerde personen.
  - Zet in geval van schade het product uit en sluit het af van het elektriciteitsnet. Verwijder daartoe de zekering in huis.
  - Zorg ervoor dat de stroomwaarde van de zekering compatibel is met het product.

### **Productveiligheid**

- **WAARSCHUWING:** Het toestel en de toegankelijke onderdelen worden warm tijdens de werking. Zorg ervoor dat u geen verwarmingselementen aanraakt. Behalve als ze voortdurend onder toezicht staan, moeten kinderen jonger dan 8 jaar uit de buurt worden gehouden.
- Gebruik het product niet wanneer uw beoordelingsvermogen of coördinatie nadelig beïnvloed worden door het gebruik van drugs en/of alcohol.
- Wees voorzichtig bij het gebruiken van alcoholische dranken in uw maaltijden. Alcohol verdampt bij hoge temperaturen en kan brand veroorzaken aangezien het vlam vat wanneer het in contact komt met warme oppervlakken.
- Plaats geen ontvlambare materialen dichtbij het apparaat aangezien de zijanten heet worden tijdens gebruik.
- Tijdens het gebruik wordt het apparaat warm. Zorg ervoor dat u geen verwarmingselementen in de oven aanraakt.
- Houd alle ventilatiesleuven vrij van obstakels.
- Verwarm geen gesloten conservenblikken en glazen potten in de oven. De druk die zich in het blik/de pot ontwikkelt kan ervoor zorgen dat deze barst.
- Plaats geen bakschalen, schotels of aluminiumfolie rechtstreeks op de bodem van de oven. De warmteaccumulatie kan de bodem van de oven beschadigen.
- Gebruik geen krassende schuurmiddelen of scherpe metalen schrapers om het

glas van de ovendeur te reinigen. Deze kunnen het oppervlak krassen, wat tot barsten van het glas kan leiden.

- Gebruik geen stoomreinigers om het toestel schoon te maken, want dat kan elektrische schokken veroorzaken.
- (De functies verschillen per productmodel.)  
Het rooster en de plaat correct op de draadrekken plaatsen  
Het is belangrijk het rooster en/of de plaat correct op het rek te plaatsen. Schuif het rooster of de plaat tussen twee rails en zorg dat deze stabiel is voordat u er voedsel op legt (zie de afbeelding hieronder).

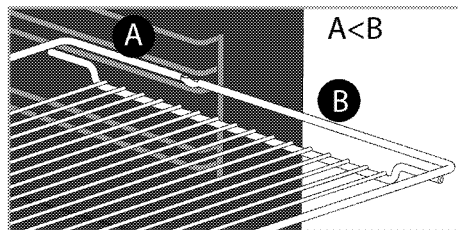
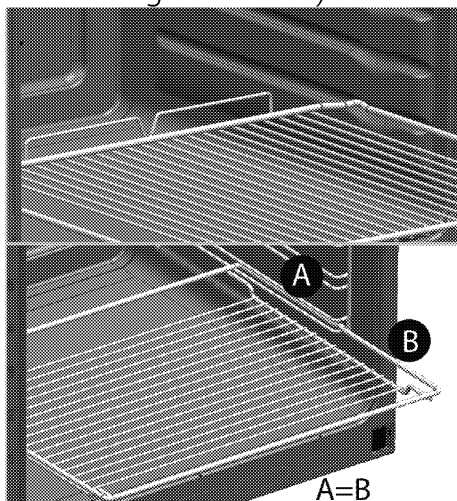

- Gebruik het product niet wanneer de glazen ovendeur verwijderd of gebarsten is.
- Gebruik altijd warmtebestendige ovenhandschoenen wanneer u schotels in de oven plaatst of eruit haalt.
- Plaats het bakpapier in de kookpot of op het ovenaccessoire (plaat, rooster, enz.) samen met de eetwaren en steek het allemaal samen in de voorverwarmde oven. Verwijder de overtollige gedeelten van het bakpapier van het accessoire of de pot om het risico te voorkomen dat het de verwarmingselementen van de oven aanraakt. Gebruik nooit het bakpapier aan een werkingstemperatuur hoger dan de vermelde waarde voor het bakpapier. Plaats het bakpapier niet direct op de bodem van de oven.
- **WAARSCHUWING:** Zorg ervoor dat het stroomsnoer van het apparaat uit het

stopcontact is getrokken of dat de stroomonderbreker uitgeschakeld is, voordat u de lamp vervangt om eventuele elektrische schokken te voorkomen.

- Het apparaat mag niet achter een decoratieve deur worden geïnstalleerd om oververhitting te voorkomen.
- Het product moet rechtstreeks op de vloer worden geplaatst. Het moet niet worden geplaatst op een draagvlak of een voetstuk.
- **WAARSCHUWING:** Onbeheerd koken op een kookplaat met vet of olie kan gevaarlijk zijn en kan leiden tot brand. Probeer NOOIT een brand met water te blussen, maar schakel het apparaat uit en bedek vervolgens de vlam met bijvoorbeeld, een deksel of een branddeken.
- **OPGELET:** Er moet worden toegezien op het kookproces. Er moet voortdurend worden toegezien op een kort kookproces.
- **WAARSCHUWING:** Brandgevaar: Bewaar geen items op de kookplaten.
- **WAARSCHUWING:** Als het oppervlak gebarsten is, schakel het apparaat uit om

de mogelijkheid van een elektrische schok te voorkomen.

- In geval van een breuk van de glazen kookplaat: Sluit onmiddellijk alle branders en het elektrisch verwarmingselement af en trek de stekker uit het stopcontact. Raak het apparaatoppervlak niet aan. Gebruik het apparaat niet.
- Na gebruik, schakel de kookplaat uit met de bedieningscontrole en vertrouw niet op de pandetector.
- Metalen voorwerpen zoals messen, vorken, lepels en deksels mogen niet op de kookplaat worden geplaatst, omdat deze heet kunnen worden.
- Dit apparaat is niet bedoeld om bediend te worden d.m.v. een externe timer of een afzonderlijke afstandsbediening.
- Stoomdruk die zich ophoopt door vocht op het kookplaatoppervlak of op de bodem van de pot kan de pot doen bewegen. Zorg er daarom voor dat het oppervlak van de kookplaat en de bodem van de pannen altijd droog zijn.



- Kookplaten van uw fornuis zijn uitgerust met "Inductie"-technologie. Uw inductiefornuis, dat tijd- en geldbesparing oplevert, dient gebruikt te worden met pannen die geschikt zijn voor inductiekoken; anders zullen de kookplaten niet werken. Zie. *Algemene informatie over koken, pagina 21*, selecteren van pannen.
- Omdat inductieplaten magnetische velden creëren, kunnen deze schade berokkenen aan mensen die apparaturen gebruiken zoals een insulinepomp of pacemaker.
- Plaats geen elektronische producten zoals mobiele telefoons, tablets, computers op de inductiekookplaat. Uw product kan beschadigd zijn.
- **WAARSCHUWING:** Gebruik uitsluitend fornuisbeschermers die door de fabrikant van het kooktoestel zijn ontworpen of die door de fabrikant van het toestel in de gebruiksaanwijzing geschikt zijn verklaard of fornuisbeschermers die onderdeel zijn van het toestel. Het gebruik van ongeschikte

beschermers kan ongelukken veroorzaken. Voor de betrouwbaarheid van de brandbaarheid van het product;

- Zorg ervoor dat de stekker past bij de contactdoos en dat er geen vonken kunnen ontstaan.
- Gebruik geen beschadigde of gesneden kabel of een verlengkabel, behalve de originele kabel.
- Zorg ervoor dat er geen vloeistof of vocht zit op de ingestoken stekker van het product.

### **Bedoeld gebruik**

- Dit product is bedoeld voor huishoudelijk gebruik. Commercieel gebruik is niet toegelaten.
- **OPGELET:** Dit toestel is uitsluitend bedoeld voor het koken. Het mag niet als verwarmingstoestel worden gebruikt".
- Dit product dient niet te worden gebruikt voor het opwarmen van platen onder de grill, het drogen van handdoeken, theedoeken enz. op de handgrepen, en als verwarming.
- De fabrikant is niet aansprakelijk voor schade

veroorzaakt door foutief gebruik of bediening.

- De oven kan gebruikt worden voor het ontdooien, bakken, roosteren en grillen van voedsel.

## **Kindveiligheid**

### **• WAARSCHUWING:**

- Toegankelijke onderdelen kunnen tijdens gebruik heet worden. Houd jonge kinderen uit de buurt.
- De verpakkingsmaterialen kunnen gevaarlijk zijn voor kinderen. Houd de verpakkingsmaterialen buiten het bereik van kinderen. Doe alle delen van de verpakking weg volgens de milieunormen.
- Elektrische toestellen zijn gevaarlijk voor kinderen. Houd kinderen bij het product vandaan als het in gebruik is en sta niet toe dat ze ermee spelen.
- Plaats geen items boven het toestel binnen het bereik van kinderen.
- Plaats geen zwaar voorwerp op een open deur en laat kinderen er niet op zitten. De oven kan omkantelen of deurscharnieren kunnen beschadigd worden.

## **Het oude product afvoeren**

**Voldoet aan de WEEE-richtlijn en de richtlijnen voor afvoeren van het restproduct:**



Dit product voldoet aan de EU-richtlijn WEEE (2012/19/EU). Dit product is voorzien van een classificatiesymbool voor afvalsortering van elektrische en elektronische apparatuur (WEEE).

Dit product werd vervaardigd uit onderdelen en materialen van hoge kwaliteit die hergebruikt kunnen worden en geschikt zijn voor recycling. Gooi het restproduct aan het einde van zijn levensduur niet weg bij normaal huishoudelijk of ander afval. Breng het naar het verzamelpunt voor recycling van elektrische en elektronische apparatuur. Raadpleeg uw plaatselijke autoriteiten om te weten waar u deze verzamelpunten aantreft.

### **Voldoet aan RoHS-richtlijn:**

Het door u aangekochte product voldoet aan de EU-richtlijn RoHS (2011/65/EU). Het bevat geen schadelijke en verboden materialen die in deze richtlijn zijn opgenomen.

### **Verpakkingsmateriaal afvoeren**

- Verpakkingsmateriaal is gevaarlijk voor kinderen. Houd verpakkingsmateriaal op een veilige plek buiten het bereik van kinderen. Verpakkingsmateriaal van het product wordt vervaardigd van recyclebaar materiaal. Voer het netjes af en sorteer het overeenkomstig de regels voor recyclebaar afval. Werp het niet weg bij het normale huisafval.

## 2 Algemene informatie

### Overzicht

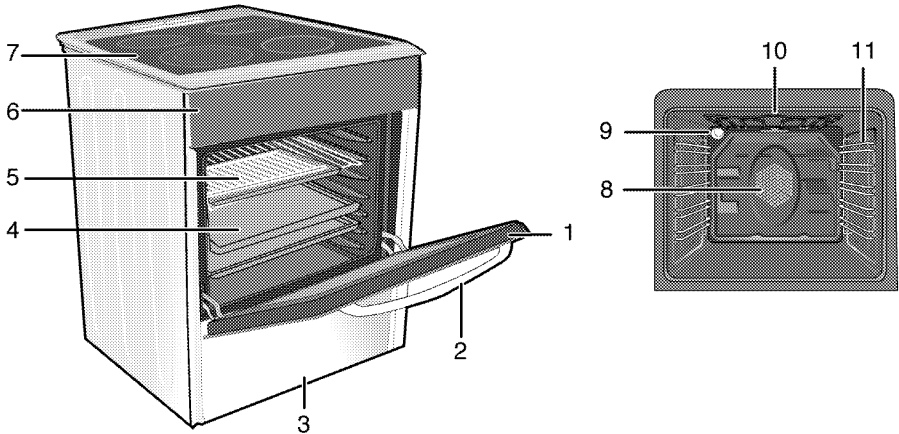

- |   |                  |    |                                     |
|---|------------------|----|-------------------------------------|
| 1 | Ovendeur         | 7  | Branderplaat                        |
| 2 | Handgreep        | 8  | Ventilatormotor (achter staalplaat) |
| 3 | Onderste deel    | 9  | Lamp                                |
| 4 | Plaat            | 10 | Grillverwarmingselement             |
| 5 | Draadrooster     | 11 | Roosterposities                     |
| 6 | Bedieningspaneel |    |                                     |

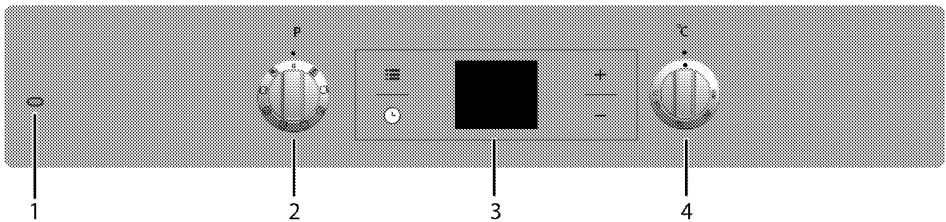

- |   |                  |
|---|------------------|
| 1 | Waarschuwinglamp |
| 2 | Functieknop      |
| 3 | digitale timer   |
| 4 | Thermostaatknop  |

## Inhoud pakket

**i** De bijgeleverde accessoires kunnen variëren, afhankelijk van het productmodel. Het is mogelijk dat uw product niet alle accessoires bevat die in de gebruikershandleiding worden beschreven.

### 1. Gebruikershandleiding

### 2. Diepe plaat

Wordt gebruikt voor gebakjes, grote braadstukken, sappige gerechten en het opvangen van vet bij het grillen.

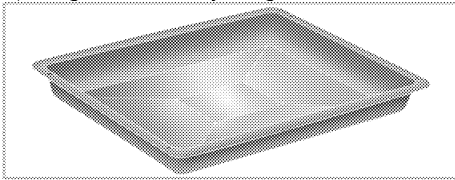

### 3. Gebakspaat

Wordt gebruikt voor gebak zoals koekjes en biscuits.

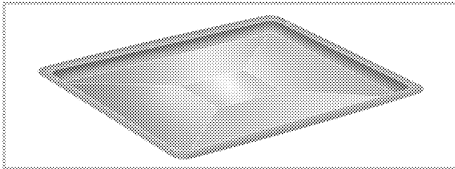

### 4. Grillrooster

Gebruikt bij het braden en voor het plaatsen van te bakken, roosteren of koken voedsel in stoofgerechten op het gewenste rek.

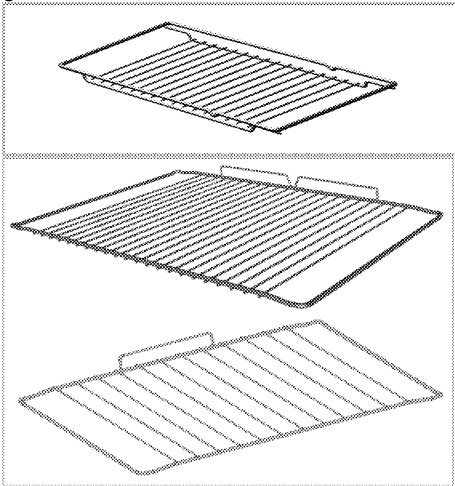

### 5. Het grillrooster en de plaat correct op de uitschuifrekken plaatsen (Deze functie is optioneel. Het is mogelijk dat uw product er niet meer is uitgerust.)

Uitschuifrekken maken het mogelijk de platen en rooster makkelijk in te schuiven en te verwijderen.

Als u de plaat en het rooster met uitschuifrekken gebruikt moet u zich ervan verzekeren dat de pennen aan de achterkant van het uitschuifrek tegen de zijkant van het rooster en de plaat staan.

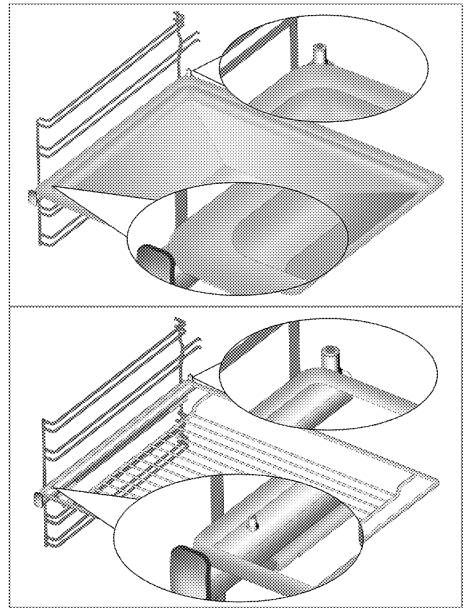

## Technische specificaties

<b>ALGEMEEN</b>	
Buitenste afmetingen (hoogte/breedte/diepte)	850 mm/600 mm/600 mm
Elektrische spanning / frequentie	1N ~ 220-240 V/3N ~ 380-415 V; 50 Hz
Totaal stroomverbruik	9.7 kW
Kabeltype/-functionaliteit	min.H05VV-FG 3 x 4 mm <sup>2</sup> (1N) / 5 x 1,5 mm <sup>2</sup> (3N) of 5 x 2,5 (3N) mm <sup>2</sup> Speciaal klantvereiste voor België, Nederland en Luxemburg
<b>KOOKPLAAT</b>	
<b>Branders</b>	
Links achteraan	<b>Inductiekookplaat</b>
Afmetingen	180 mm
Stroom	2000/2300 W
Links vooraan	<b>Inductiekookplaat</b>
Afmetingen	180 mm
Stroom	2000/2300 W
Rechts vooraan	<b>Inductiekookplaat</b>
Afmetingen	145 mm
Stroom	1600/1800 W
Rechts achteraan	<b>Inductiekookplaat</b>
Afmetingen	210 mm
Stroom	2000/2300 W
<b>OVEN/GRILL</b>	
Hoofdoven	<b>Multifunctionele oven</b>
Binnenlamp	15-25 W
Stroomverbruik grill	2.2 kW

# Basisgegevens: Informatie over het energielabel van elektrische ovens wordt gegeven overeenkomstig de norm EN 60350-1 / IEC 60350-1. Die waarden zijn bepaald onder standaardvermogen met onder-bovenverwarmer of functies voor heteluchtverwarming (indien relevant).

De energie-efficiëntieklasse wordt bepaald overeenkomstig de hierna genoemde volgorde, afhankelijk van de aanwezigheid van de betreffende functies in het product. 1-Bereiding met eco. hete lucht, 2- Turbosudder, 3- Turbobereiding, 4- Bodem-/onderverwarming met hete lucht, 5-Bodem- en onderverwarming.



De technische specificaties mogen zonder voorafgaande kennisgeving gewijzigd worden om de productkwaliteit te verbeteren.



De afbeeldingen in deze handleiding zijn schematisch en komen mogelijk niet exact overeen met uw product.



Waarden vermeld op de productlabels of in de bijgeleverde documentatie worden verkregen onder laboratoriumomstandigheden overeenkomstig de relevante standaarden. Deze waarden kunnen schommelen afhankelijk van de werkings- en omgevingsomstandigheden van het product.

### 3 Installatie

Product dient geïnstalleerd te worden door een bekwaam persoon in overeenstemming met de van kracht zijnde voorschriften. De fabrikant is niet aansprakelijk voor schade die voortvloeit uit werkzaamheden door onbevoegde personen. Mogelijk kan dit de garantie ongeldig maken.

**i** De voorbereiding van de locatie en de elektriciteitsinstallatie voor het product vallen onder de verantwoordelijkheid van de klant.

**!** Het product moet aangesloten worden overeenkomstig de lokale gas- en elektriciteitsvoorschriften.

**!** Controleer vóór installatie van het product of het zichtbare gebreken heeft.  
Zo ja, laat het dan niet installeren.  
Beschadigde producten vormen een gevaar voor uw veiligheid.

#### Voor installatie

Om ervoor te zorgen dat alle luchtopeningen onder het toestel vrij blijven, moet dit toestel worden geplaatst op een harde ondergrond zodat de voetjes niet in vast tapijt of in een zachte vloerbekleding wegzakken. De keukenvloer moet in staat zijn het gewicht van het toestel te dragen plus het extra gewicht van kookwaren en bakwaren en voedsel.

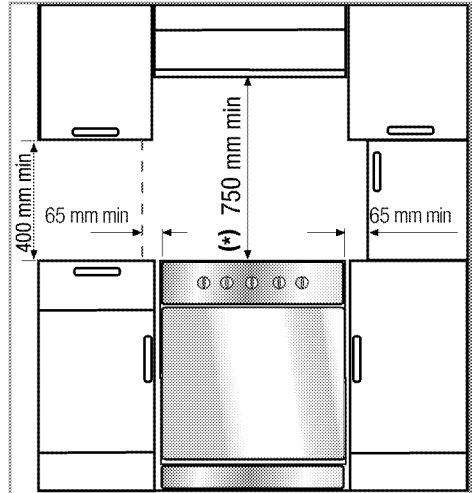

- Dit product is een klasse 1-apparaat volgens de EN 30-1-1-norm, d.w.z. het kan worden geplaatst met de achterzijde en **één**zijde naar de keukenwanden, keukenmeubilair of uitrusting van eender welke grootte. Het keukenmeubilair of of de uitrusting aan de **andere** zijde mag enkel van dezelfde grootte of kleiner zijn.
- Het kan worden gebruikt met elementen aan beide zijden maar om een minimumafstand van 400 mm te hebben boven de kookplaat moet u een vrije ruimte van 65 mm voorzien tussen het toestel en een muur, een keukendeel of een grote kast.
- Het fornuis kan ook losstaand worden geplaatst. Voorzie een minimumafstand van 750 mm boven het kookoppervlak.
- (\*) Indien boven het fornuis een afzuigkap wordt geplaatst, dient u de instructies van de fabrikant te raadplegen met betrekking tot de installatiehoogte. Als er geen maat is gedefinieerd in de handleiding van de afzuigkap, moet deze hoogte minimaal 650 mm zijn.
- Elk keukenmeubilair naast het toestel moet warmtebestendig zijn (tot 100 °C min).

## Veiligheidsketting

### Indien uw product voorzien is van 2 veiligheidskettingen;

Het toestel moet beveiligd zijn tegen omslaan via de twee bijgeleverde veiligheidskettingen.

Bevestig de haak (1) met gebruik van een geschikte plug aan de keukenwand (6) en verbind de veiligheidsketting (3) aan de haak door middel van het vergrendelmechanisme (2).

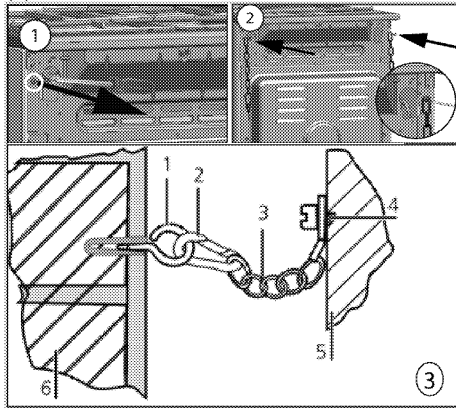

- 1 Stabiliteitshaak
- 2 Vergrendelmechanisme
- 3 Veiligheidsketting
- 4 Bevestig de ketting stevig aan de achterzijde van het fornuis
- 5 Achterzijde van het fornuis
- 6 Keukenwand

### Indien uw product voorzien is van 1 veiligheidsketting;

Het apparaat moet beveiligd zijn tegen omvallen met gebruik van de ketting die bij uw oven is geleverd.

Volg de onderstaande stappen in de afbeelding op om de veiligheidsketting op uw product te bevestigen.

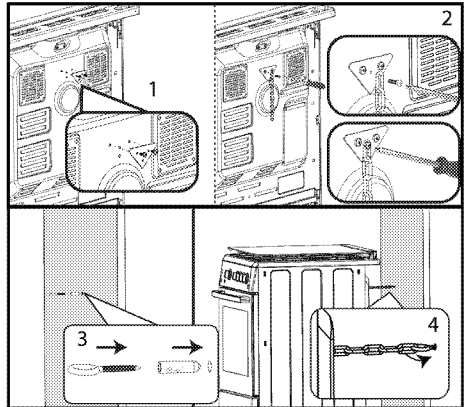

- i** Stabiliteitsketting zo kort mogelijk houden om te voorkomen dat de oven voorover kantelt en diagonaal om te voorkomen dat de oven opzij kantelt.

Stabiliteitsketting voor fornuizen die niet zijn uitgerust met een sleuf voor beugelverbinding.

## Installatie en verbinding

Het product mag slechts worden geïnstalleerd en aangesloten volgens de statutaire installatienormen.

- i** Installeer het product niet naast koelkasten of diepvriezers. De door het product afgegeven warmte zal het stroomverbruik van koeltoestellen verhogen.

- Draag het product met minstens twee personen.
- Het product moet rechtstreeks op de vloer worden geplaatst. Het moet niet worden geplaatst op een draagvlak of een voetstuk.

- i** Draag of verplaats het product niet met behulp van de deur- en/of handgreep. De deur, hendel of scharnieren beschadigen.

## Elektrische aansluiting

Sluit het product aan op een gearde contactdoos die beveiligd is door een zekering met geschikte capaciteit zoals vermeld in de tabel "Technische specificaties". Laat de aardingsinstallatie

aanleggen door een bevoegd elektricien terwijl u het product met of zonder transformator gebruikt. Ons bedrijf is niet aansprakelijk voor schade die voortvloeit uit het gebruik van het product zonder een aardingsinstallatie overeenkomstig de plaatselijke voorschriften.



Het product mag uitsluitend door een bevoegde en gekwalificeerde persoon op de netvoeding aangesloten worden. De garantieperiode van het product gaat uitsluitend in na correcte installatie. De fabrikant is niet aansprakelijk voor schade die voortvloeit uit werkzaamheden door onbevoegde personen.



De stroomkabel mag niet worden vastgeklemd, verbogen of samengedrukt of in contact komen met warme onderdelen van het product. Een beschadigde stroomkabel moet door een bevoegde elektricien worden vervangen. Anders bestaat er een risico op een elektrische schok, kortsluiting of brand!

De gegevens over de stroomvoorziening moeten overeenkomen met de gegevens vermeld op het typeplaatje van het product. Het typeplaatje is zichtbaar wanneer de deur geopend wordt of bevindt zich op de achterkant van de eenheid afhankelijk van het type eenheid.

De stroomkabel van uw product moet voldoen aan de waarden in de tabel "Technische specificaties".



Koppel het product los van het elektriciteitsnet voordat met werk aan de elektrische installatie begonnen wordt. Er is kans op elektrische schokken!

## Het aansluiten van de stroomkabel



Tijdens het aanleggen van de bedrading dient u de nationale/plaatselijke elektrische voorschriften na te leven en de geschikte contactdoos en stekker voor de oven te gebruiken. In het geval de stroomlimieten van het product de draagcapaciteit van de stekker en contactdoos overschrijden, dient het product direct op de vaste elektrische installatie te worden aangesloten zonder de stekker en contactdoos te gebruiken.

1. Indien het niet mogelijk is alle polen in de stroomtoevoer af te sluiten dient er een afsluiter met minstens 3 mm contactdoorraat (zekeringen, lijnveiligheidschakelaars, schakelaars) aangesloten te worden en dienen alle polen van deze afsluiter zich in de buurt (niet boven) van het product te bevinden overeenkomstig de IEE-richtlijnen. Het niet nakomen van deze instructie kan operationele problemen veroorzaken en de garantie van het product ongeldig maken.

Aanvullende bescherming door een overblijvende stroomonderbreker wordt aanbevolen.



Indien er een kabel met het product wordt geleverd:

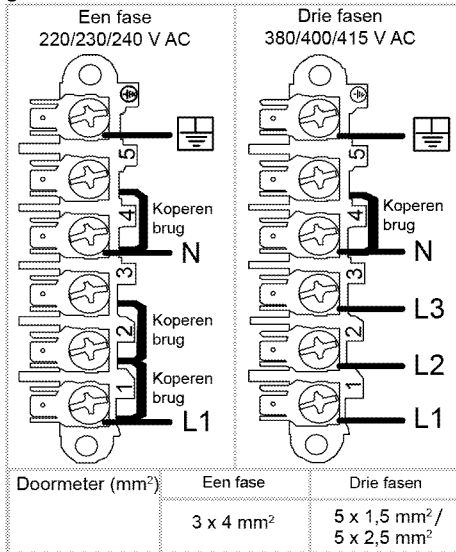

2. **Sluit voor eenfase aansluiting** aan zoals hieronder aangegeven:

- Bruine kabel = L (fase)
- Blauwe kabel = N (neutraal)
- Groene/gele kabel = (E)  (Aarde)

3. **Sluit voor driefase aansluiting** de draden aan zoals hieronder aangegeven:

- Bruine kabel = L1 (fase 1)
- Grijs/Zwarte kabel = L2 (Phase 2)
- Grijs/Zwarte kabel = L3 (Phase 3)
- Blauwe kabel = N (neutraal)
- Groene/gele kabel = (E)  (Aarde)
- Duw het product naar de keukenmuur.

#### • **Stel de poten van de oven**

Trillingen tijdens het gebruik kan verschuiving van pannen veroorzaken. Deze gevaarlijke situatie kan voorkomen worden als het product vlak en waterpas staat.

Verzekert u er voor uw eigen veiligheid van dat het product vlak staat door de vier voetjes aan de onderkant te stellen door deze naar links of rechts te draaien en zo de bovenkant uit te lijnen.

**Voor producten met een koelventilator (Het is mogelijk dat uw product er niet meer is uitgerust.)**

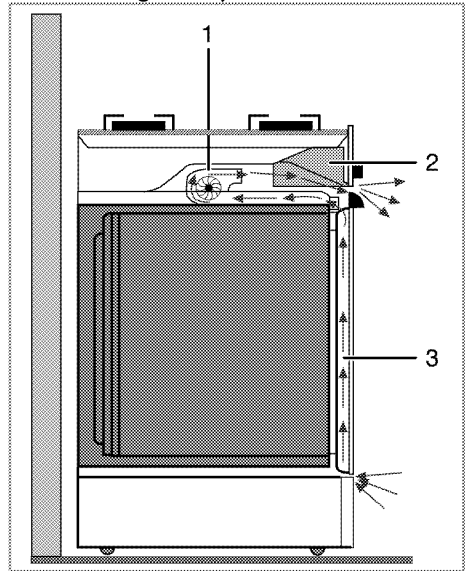

- 1 Koelventilator
- 2 Bedieningspaneel
- 3 Deur

De koelventilator koelt zowel het bedieningspaneel als de voorkant van het toestel.

-  Koelventilator blijft 20-30 minuten draaien nadat de oven is uitgeschakeld.

#### **Laatste controle**

1. Sluit het product weer aan op het net.
2. Controleer elektrische functies.

#### **Toekomstig transport**

- Bewaar de originele doos van het product en vervoer het product daarin. Volg de aanwijzingen op de doos. Als u de originele doos niet hebt, verpak het product dan in luchtkussenfolie of dik karton en tape het goed vast.
- Om te verhinderen dat de draadgrill en de plaat in de oven de ovendeur beschadigen, plaats een strip karton op de binnenkant van de ovendeur zodat deze overeenkomt met de positie van de plaat. Bevestig de ovendeur aan de zijkanten met tape.

- Til of verplaats het product niet met behulp van de deur of handgreep.

**i** Plaats geen voorwerpen op het product en verplaats het rechtopstaand.

**i** Controleer globaal het uiterlijk van uw product op eventuele schade die tijdens het transport werd veroorzaakt.

## 4 Voorbereidingen

### Tips om energie te besparen

De volgende informatie zal u helpen om uw apparaat op een ecologische manier te gebruiken en energie te besparen:

- Gebruik donkerkleurige of gelakte kookwaren in de oven; dit zorgt voor een betere warmtetransmissie.
- Verwarm de oven tijdens het koken van uw gerechten voor als dit wordt aanbevolen in de gebruikershandleiding of kookbeschrijving.
- Open de ovendeur zo weinig mogelijk tijdens het koken.
- Probeer wanneer dit mogelijk is meer dan één gerecht tegelijkertijd in de oven te bereiden. U kunt koken door twee pannen op het grillrooster te plaatsen.
- Bereid meer dan één gerecht na elkaar. De oven zal al warm zijn.
- U kunt energie besparen door uw oven een paar minuten voor het einde van de bereidingstijd uit te schakelen. Zet de ovendeur niet open.
- Ontdooi bevroren gerechten voor u ze bereidt.
- Gebruik potten/pannen met deksels om te koken. Als u geen deksel gebruikt kan het energieverbruik met 4 keer toenemen.
- Kies de brander die geschikt is voor de bodemmaat van de te gebruiken pan. Kies altijd de juiste pannemaat voor uw gerechten. Grotere pannen behoeven meer energie.
- Let erop plattebodempotten te gebruiken als u met elektrische kookplaten kookt. Potten met een dikke bodem voorzien in een betere warmtegeleiding. U kunt tot een 1/3 energie besparen.
- Schalen en pannen moeten compatibel zijn met de kookzones. De bodem van de schalen of pannen mogen niet kleiner zijn dan de kookplaat.
- Houd de kookzones en de bodem van de pannen schoon. Vuil zal de warmtegeleiding tussen de kookzones en de bodem van de pan verminderen.
- Informatie over energie-efficiëntie volgens EU 66/2014 is te vinden op de productkaart die bij het product wordt geleverd.

### Het eerste gebruik

#### Tijdinstelling

- i** Bij het maken van aanpassingen knipperen de betreffende symbolen in het scherm.

Druk de toetsen **+**/**-** om het uur van de dag in te stellen nadat de oven voor het eerst in gebruik is genomen.

- i** Raak voor modellen met aanraakbediening eerst **≡** aan en gebruik dan **+** / **-** om de tijd van de dag in te stellen.

Om uw tijdsinstelling te bevestigen, raak het symbool **⌚** aan en wacht 4 seconden zonder een toets aan te raken.

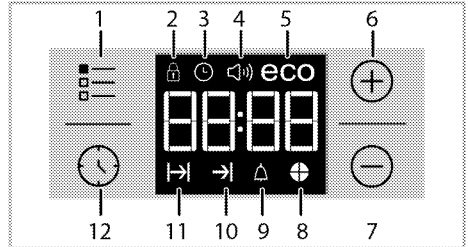

- 1 Instellingsknop
  - 2 Toetsvergrendelingssymbool
  - 3 Kloksymbool
  - 4 Symbool alarmvolume \*
  - 5 Symbool spaarmodus
  - 6 Plus-toets
  - 7 Min-toets
  - 8 Symbool tijdrcirkel
  - 9 Alarmsymbool
  - 10 Symbool einde bereidingstijd\*
  - 11 Symbool bereidingstijd
  - 12 Programmatoets
- \* (De functies verschillen per productmodel.)

- i** Als de begintijd niet wordt ingesteld, begint de klok te lopen vanaf 12:00 en wordt het symbool **⌚** weergegeven. Dit symbool verdwijnt zodra de tijd wordt ingesteld.

- i** Instellingen van de huidige tijd worden ongedaan gemaakt in geval van stroomstoring. Het uur moet dan opnieuw worden ingesteld als de stroomstoring over is.

### Eerste reiniging van het toestel

- i** Het oppervlak kan beschadigd geraken door sommige detergents of reinigingsmaterialen. Gebruik geen agressieve detergents, reinigingspoeder/melk of scherpe voorwerpen tijdens het reinigen.

1. Verwijder alle verpakkingsmaterialen.
2. Veeg de oppervlakken van het toestel met een vochtige doek of spons en droog het met een doek.

### Eerste opwarming

Warm het product ongeveer 30 minuten op en schakel het dan uit. Zo worden alle productieresten of -lagen afgebrand en verwijderd.

- !** Hete oppervlakken veroorzaken brandwonden! Het product kan heet zijn wanneer het in gebruik is. Raak de hete branders, de binnenste delen van de oven, verwarmers enz. nooit aan. Houd kinderen uit de buurt. Gebruik altijd warmtebestendige ovenhandschoenen wanneer u schotels in de oven plaatst of eruit haalt.

### Elektrische oven

1. Neem alle bakschalen en het grillrooster uit de oven.
2. Sluit de ovendeur.
3. Kies de stand Elektrisch.
4. Selecteer de hoogste grillstand; zie *Hoe de elektrische oven te bedienen, pagina 31*.
5. Laat de oven ongeveer 30 minuten werken.
6. Draai uw oven uit; zie *Hoe de elektrische oven te bedienen, pagina 31*

### Grilloven

1. Neem alle bakschalen en het grillrooster uit de oven.
2. Sluit de ovendeur.
3. Selecteer de hoogste grillstand; zie *Hoe de grill bedienen, pagina 40*.
4. Laat de oven ongeveer 15 minuten werken.
5. Draai uw grill uit; zie *Hoe de grill bedienen, pagina 40*

- i** Tijdens het eerste gebruik kunnen gedurende enkele uren geur en rook worden afgegeven. Dit is heel normaal. Zorg ervoor dat de keuken goed geventileerd is om de rook en geur af te voeren. Voorkom directe inademing van de geproduceerde rook en geur.

## 5 De kookplaat gebruiken

### Algemene informatie over koken



Vul de de pan nooit voor meer dan eenderde met olie. Laat de kookplaat niet onbewaakt achter als u olie verhit. Oververhitte olie geeft brandgevaar. **Probeer een mogelijk vuur nooit te doven met water!** Bedek olie als het in brand vliegt met een branddeken of een vochtige doek. Zet de kookplaat, als dit veilig kan, uit en bel de brandweer.

- Droog eten steeds goed af voor het koken en plaats het voorzichtig in de hete olie. Zorg ervoor dat etenswaren volledig zijn ontdooid voor het koken.
- Dek de kookpot niet af als u olie verwarmt.
- Plaats potten en steelpannen zo op de kookplaat dat de handvatten niet over de kookplaat hangen om te voorkomen dat ze opwarmen. Plaats geen kookpotten op de kookplaat die gemakkelijk overhellen of omvallen.
- Plaats geen lege kookpotten en steelpannen op kookzones die zijn ingeschakeld. Ze kunnen beschadigd raken.
- Een kookzone bedienen zonder kookpot of steelpan zal schade veroorzaken aan het product. Schakel de kookzone uit nadat u klaar bent met koken.
- Plaats geen plastic of aluminium kookpotten op het oppervlak omdat dat heet kan zijn. Reinig dergelijke gesmolten materialen meteen van het oppervlak. Dergelijke potten worden best ook niet gebruikt om voedsel in te bewaren.
- Gebruik enkel steelpannen of kookpotten met een vlakke bodem.
- Plaats de aangewezen hoeveelheid voedsel in steelpannen en pannen. Zo hoeft u niet onnodig te reinigen door het overvloeien van voedsel te voorkomen. Plaats geen deksels van steelpannen of pannen op kookzones. Plaats steelpannen zo dat ze gecentreerd staan op de kookzone. Als u een steelpan van één kookzone naar een andere wenst

te verplaatsen, heft u ze op in plaats van ze naar de andere kookzone te schuiven.

### Keuze van de steelpan

- Glazen keramische oppervlakken zijn hittebestendig en worden niet aangetast door grote temperatuursverschillen.
- Gebruik het glazen keramische oppervlak niet als opslagplaats of snijoppervlak.
- Gebruik enkel steelpannen en pannen met thermodiffusor bodem. Scherpe randen veroorzaken krassen op het oppervlak.

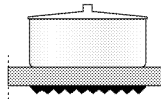
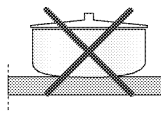
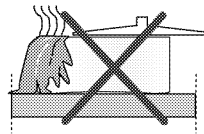

Gemorste vloeistoffen kunnen het glazen keramische oppervlak beschadigen en vuur veroorzaken. Gebruik geen kookpotten met concave of convexe bodems. Gebruik enkel steelpannen en pannen met vlakke bodem. Deze verzekeren een betere warmteverdeling.

"Het kookgedrag kan per soort pan, pannenmaat en kookzonemaat variëren. Voor een meer homogeen kookgedrag dient een kookzone te worden gebruikt die een stukje groter is. Het gebruik van een grotere kookzone is niet van invloed op het energieverbruik van inductiekookplaten, want de warmte wordt alleen gecreëerd in de desbetreffende zone waar de pan staat."

**Gebruik voor inductieplaten enkel kookpotten die geschikt zijn voor inductiekoken.**

### Test van de steelpan

Gebruik de volgende methodes om te testen of uw steelpan compatibel is met inductieplaten of niet.

1. Uw steelpan is compatibel als er een magneet in de bodem verwerkt is.

2. Uw steelpan is compatibel als "L" niet flikkert wanneer u de steelpan op de kookzone plaatst en de kookplaat aanzet. U kunt steelpannen in staal, teflon of aluminium gebruiken met een speciale magnetische bodem die labels of waarschuwingen bevatten dat de steelpan compatibel is met inductieplaten. Glazen en keramische kookpotten en kookpotten uit roestvrij staal zonder magnetische aluminium bodem mogen niet worden gebruikt.

### System voor herkenning en focus van de steelpan

Bij koken met inductie wordt enkel het oppervlak onder de pan van energie voorzien. De bodem van de kookpot wordt herkend door het systeem en enkel dit gebied wordt automatisch verwarmd. Het koken stopt wanneer de kookpot van de kookzone wordt verwijderd. Het "L" symbool van de geselecteerde kookzone flikkert.

### Kies een kookzone die geschikt is voor de kookpot

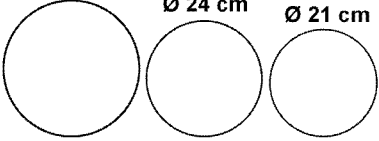
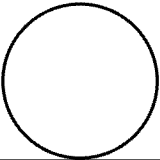
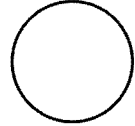
<p><b>Grote kookzone</b>            Ø 28-32      Ø 24 cm      Ø 21 cm</p> 	<p><b>Normale kookzone</b>            Ø 18 cm</p> 	<p><b>Kleine kookzone</b>            Ø 14,5-15 cm</p> 
<p><b>Grote kookzone</b></p> <ul style="list-style-type: none"> <li>• Past zich automatisch aan de steelpan aan.</li> <li>• Verdeelt de energie optimaal.</li> <li>• Voorziet een perfecte verdeling van de hitte. Wordt gebruikt voor grote gerechten zoals grote pannenkoeken of grote vissen (kort gebakken).</li> </ul>	<p><b>Normale kookzone</b></p> <ul style="list-style-type: none"> <li>• Past zich automatisch aan de steelpan aan.</li> <li>• Verdeelt de energie optimaal.</li> <li>• Voorziet een perfecte verdeling van de hitte. Wordt gebruikt voor allerlei soorten gerechten.</li> </ul>	<p><b>Kleine kookzone</b></p> <ul style="list-style-type: none"> <li>• Wordt gebruikt voor traag koken (sauzen, room)</li> <li>• Wordt gebruikt voor de bereiding van kleine porties of porties gebaseerd op het aantal gasten.</li> </ul>

### Veilig gebruik

Gebruik geen hoge kookniveaus als u een antiaanbakpan (teflon) gebruikt zonder olie of met zeer weinig olie.

Plaats geen voorwerpen zoals vorken, messen of deksels van pannen op de kookplaat omdat deze dan kunnen verwarmen.

Gebruik nooit aluminiumfolie om te koken. Plaats nooit voedsel dat in aluminiumfolie ingewikkeld is op de kookzone.

**i** Als er een oven onder uw kookplaat is en deze aan staat, kan het zijn dat de kookplaat een verminderd kookvermogen heeft of wordt uitgeschakeld.

**i** Houdt voorwerpen met magnetische eigenschappen zoals kredietkaarten en cassettes weg van de kookplaat wanneer deze in gebruik is.

## Gebruik van de kookplaten



Laat geen voorwerpen op de kookplaat vallen. Zelfs kleine voorwerpen zoals een zoutvatje kunnen de kookplaat beschadigen.

Gebruik geen gebarsten kookplaten. Er kan water door deze barsten lekken en kortsluiting veroorzaken.

Als u enige schade op het oppervlak aantreft (bijv. zichtbare barsten) dient u het product onmiddellijk uit te zetten om het risico op een elektrische schok te minimaliseren.

## Bedieningspaneel

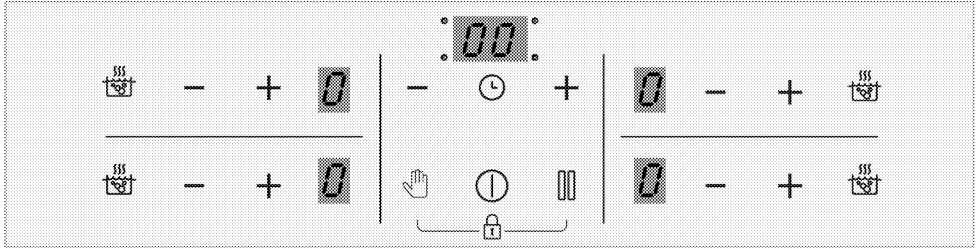

### Specificaties



Aan/Uit-toets



Slot/Kinderslot



Toets om timer te activeren/deactiveren



Instelling hoog vermogen (booster) toets



Vergrendelingstoets voor reiniging



Stop- en starttoets



Minus-toets



Plus-toets

### Kookzonescherm

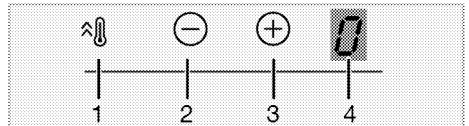
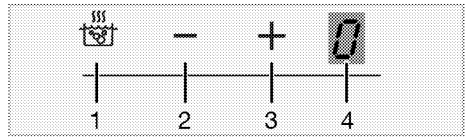

- 1 Instelling hoog vermogen (booster) activeringstoets
- 2 Zone Minus-toets (voor de temperatuur)
- 3 Zone Plus-toets (voor de temperatuur)
- 4 Kookzonescherm



Grafieken en figuren zijn enkel bedoeld ter informatie. Het werkelijke uiterlijk of functies kunnen variëren afhankelijk van het model van uw kookplaat.

## Timerscherm

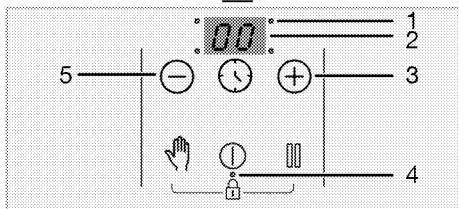
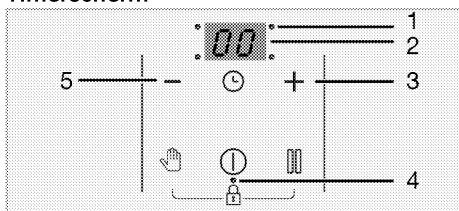

- 1 Decimale punt voor tijdstelling
- 2 Timerscherm
- 3 Timer Plus-toets (voor timerstand)
- 4 Decimale punt voor Slot/Kinderslot
- 5 Timer Minus-toets (voor timerstand)

**i** Dit product wordt bediend met een aanraakcontrolepaneel. Elke actie die u op uw aanraakcontrolepaneel uitvoert, zal worden bevestigd met een geluidssignaal.

**i** Houd het controlepaneel altijd schoon en droog. Een vochtig en vuil oppervlak kan problemen bij het functioneren veroorzaken.

## De kookplaat aanschakelen:

1. Schakel de kookplaat aan door het aanraken van "⏰" de toets. "0" verschijnt op ieder kookzonescherm.

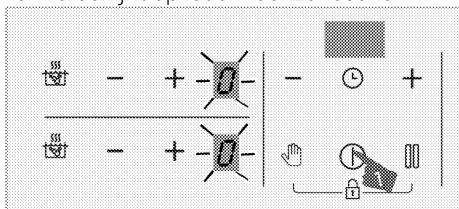

**i** De kookplaat zal automatisch terugkeren naar de Standby-modus als er geen actie wordt ondernomen binnen 10 seconden.

**i** Het product zal zichzelf uitschakelen vanwege veiligheidsredenen als er langere tijd geen toets wordt aangeraakt.

## Uitschakelen van de kookzone:

Een actieve kookzone kan op 3 verschillende manieren worden uitgeschakeld:

1. **Door het aanraken van de "⏰" toets**

Raak de "⏰" toets aan.

2. **Door de temperatuur te verlagen tot stand "0";**

U kunt de kookzone uitschakelen door de temperatuurinstelling te verlagen tot de "0" stand.

3. **Door gebruik te maken van de uitschakelfunctie op de timer voor de gewenste kookzone;**

Wanneer de tijd voorbij is, zal de timer de daaraan toegekende kookzone uitschakelen. "0" of "00" verschijnt op het betreffende scherm.

Wanneer de tijd voorbij is, zal een geluidsalarm klinken. Raak een willekeurige toets op het controlepaneel aan om het geluidsalarm uit te zetten.

4. **Door het tegelijkertijd aanraken van de "—"/"⊕" toetsen voor de gewenste kookzone;**

U kunt de betreffende kookzone

uitschakelen door de "—"/"⊕" toetsen tegelijkertijd aan te raken.

**i** Als "H" of "h" brandt nadat de kookplaat uitgeschakeld is, betekent dit dat de kookzone nog steeds warm is. Raak die kookzones niet aan.

## Indicator restwarmte

Als het "H" symbool knippert op het kookzonescherm, betekent dit dat de kookplaat nog warm is en gebruikt kan worden om een kleine hoeveelheid voedsel warm te houden. Dit symbool verandert snel in het "h" symbool, wat betekent dat de kookzone minder warm is.



**i** Als de stroom is uitgeschakeld, zal de indicator voor restwarmte niet oplichten en wordt de gebruiker dus niet gewaarschuwd voor (nog steeds) warme kookzones.

### Temperaturniveau aanpassen

1. Schakel de kookplaat in door de "1" toets aan te raken.
2. Pas de gewenste temperatuur aan door de zone "—" / "+" toetsen aan te raken.

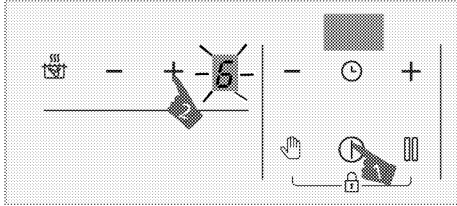

» De relevante kookzone zal op de ingestelde temperatuur gaan werken.

**i** De buitensectie van de inductiekookzone van 280 mm (indien uw product uitgerust is met een inductiekookzone van 280 mm) wordt alleen geactiveerd als een pan op de kookzone wordt geplaatst, die groot genoeg is om de kookzone te bedekken en de temperatuur wordt ingesteld op een niveau boven de 8.

### Insteltoets voor booster

Voor snelle verwarming kunt u de boosterfunctie gebruiken. Deze functie is echter niet aanbevolen voor een lange bereiding. De boosterfunctie is mogelijk niet beschikbaar in alle kookzones.

### De booster selecteren:

1. Schakel de kookplaat in door de "1" toets aan te raken.
2. Raak de "132" toets van de betreffende zone aan.

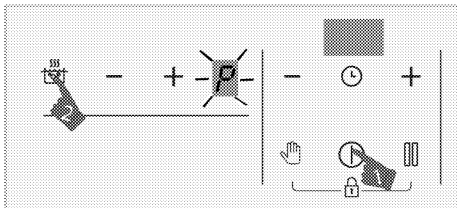

» De geselecteerde kookzone zal op maximaal vermogen werken en het "P" symbool zal op het kookzonescherm oplichten. De kookzone schakelt de booster uit en gaat verder op niveau "9".

### De booster eerder uitschakelen:

U kunt de boosterfunctie op elk gewenst

moment uitschakelen door de "—" of "132" toets aan te raken.

De kookzone schakelt de booster uit en gaat verder op niveau "9".

### Werken met 2 zones die zich in dezelfde verticale richting bevinden:

Als een zone ingesteld is op het boosterniveau en een andere zone die zich in dezelfde verticale richting bevindt ingesteld wordt op een niveau hoger dan 6 (7, 8 en 9), daalt het niveau van de eerste zone naar 9 en kan de andere zone worden ingesteld op een niveau hoger dan 6 (7, 8 en 9). Als de tweede zone wordt ingesteld op boosterniveau, daalt het niveau van de eerste zone naar 6.

### Schoonmaakvergrendeling

De schoonmaakvergrendeling zorgt ervoor dat alle toetsen op het bedieningspaneel 20 seconden lang niet op aanraking reageren, waardoor de gebruiker het paneel schoon kan maken tijdens het gebruik van de kookplaat. Het apparaat staat gedurende deze periode niet onder stroom.

### De schoonmaakvergrendeling activeren

1. Houd de "132" toets ingedrukt totdat **een enkel geluidssignaal** klinkt als een van de kookzones is ingeschakeld.

Op het timerscherm van de kookplaat wordt afgeteld vanaf 20. Gedurende deze periode zullen geen van de toetsen op het bedieningspaneel werken, met uitzondering van de "1" toets.

### De schoonmaakvergrendeling uitschakelen

U hoeft geen enkele toets aan te raken om de schoonmaakvergrendeling te deactiveren. De kookplaat geeft na 20 seconden een geluidssignaal en de

schoonmaakvergrendeling schakelt automatisch uit.

**i** Wilt u de schoonmaakvergrendeling eerder deactiveren, houd dan de  toets ingedrukt totdat **twee geluidssignalen** klinken.

## Kinderbeveiliging

Als de kookzones uitgeschakeld zijn, kunt u de kinderbeveiliging van de kookplaat inschakelen om te voorkomen dat kinderen de kookzones inschakelen. U kunt de kinderbeveiliging in- of uitschakelen als de kookzones uitgeschakeld zijn (in de stand-by staan).

### De kinderbeveiliging activeren

1. Houd als de kookplaat in de stand-by staat de  en de  toets tegelijkertijd ingedrukt totdat **een enkel geluidssignaal** klinkt.

De kinderbeveiliging is nu actief. "**L**" verschijnt tijdelijk op het scherm van alle kookzones en het decimale punt van de  toets wordt ingeschakeld.

**i** Als er een toets wordt aangeraakt als de kinderbeveiliging actief is, klinken er twee geluidssignalen en knippert "**L**" op het scherm van alle kookzones.

### De kinderbeveiliging deactiveren

1. Houd als de kookplaat in de stand-by staat de  en de  toets tegelijkertijd ingedrukt totdat **twee geluidssignalen** klinken.

» De kinderbeveiliging wordt uitgeschakeld. "**L**" knippert op het scherm van alle kookzones en het lampje van de  toets gaat uit.

### Toetsvergrendeling

U kunt de toetsvergrendeling activeren om te voorkomen dat u of iemand anders per ongeluk de regelingen verandert als de kookplaat in werking is.

### Activering van de toetsvergrendeling

1. Houd als de kookplaat in de stand-by staat de  en de  toets tegelijkertijd

ingedrukt totdat **een enkel geluidssignaal** klinkt.

De toetsvergrendeling wordt geactiveerd en het decimale punt van de  toets wordt getoond na eerst te hebben geknippert.

**i** U kunt de toetsvergrendeling alleen inschakelen als de kookplaat in werking is. Alleen de "**⓪**" toets reageert nog als de toetsvergrendeling is geactiveerd. Als u een andere toets aanraakt, zal het decimale punt van de  toets knipperen om aan te geven dan de toetsvergrendeling is geactiveerd. Als u de kookplaat uitschakelt terwijl de toetsen zijn vergrendeld, moet u eerst de toetsvergrendeling uitschakelen om de kookplaat weer aan te kunnen zetten. Als u een toets aanraakt zonder de toetsvergrendeling uit te schakelen, knippert "**L**" op het scherm van alle kookzones om aan te geven dat de toetsvergrendeling actief is. Schakel de toetsvergrendeling uit om de kookplaat weer in te schakelen.

### Deactiveren van de toetsvergrendeling

1. Raak als de toetsvergrendeling is ingeschakeld de  en de  toets tegelijkertijd ingedrukt totdat **twee geluidssignalen** klinken.

» Het lampje van de  toets gaat uit en het bedieningspaneel wordt ontgrendeld.

### Timerfunctie

Deze functie maakt koken voor u eenvoudiger. U hoeft niet meer tijdens de hele bereidingsperiode de kookplaat in de gaten te houden. De kookzone schakelt automatisch uit als de door u ingestelde tijd is afgelopen.

### De timer instellen

1. Schakel de kookplaat in door de "**⓪**" toets aan te raken.  
2. Pas de gewenste temperatuur aan door de zone  /  toetsen aan te raken.

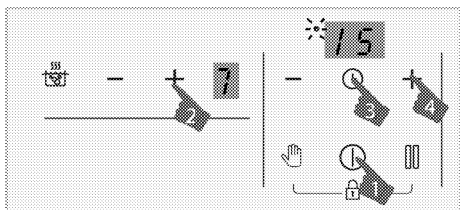

3. Activeer de timer door de "⌚" toets aan te raken. "00" symbool en de decimale punt van de geselecteerde zone zullen knipperen op het timerscherm.
4. Stel de gewenste tijdsduur in door de timer "—"/"—/+" toetsen aan te raken.
5. Na 10 seconden wordt de instelling geactiveerd. Het decimale punt van de geselecteerde zone zal knipperen op het timerscherm.
6. Herhaal de bovenstaande procedures voor de andere kookzones waarvoor u de timer wilt instellen.

**i** Als meer dan één timerwaarde is ingesteld voor verschillende zones, wordt de zonetimer met de laagste waarde weergegeven op het timerscherm en knippert de decimale punt voor die zone. De decimale punten van de andere zones zijn continu te zien.

**i** U kunt de resterende bereidingstijd bekijken door de "⌚" toets van alle kookzones aan te raken. Elke keer dat u een toets aanraakt, wordt de timerwaarde van een andere zone weergegeven. Uiteindelijk wordt de laagste timerwaarde weer weergegeven.

**i** De timer kan niet worden ingesteld zonder de kookzone en de temperatuur te selecteren.

**i** De timer kan slechts worden ingesteld voor de kookzones die in werking zijn.

### De timer uitschakelen

Als de ingestelde tijd eenmaal is afgelopen, zal de kookplaat automatisch uitschakelen

en een geluidssignaal geven. Raak een willekeurige toets aan om het geluidssignaal uit te schakelen. Als u niet op een toets drukt, zal het geluidssignaal na een paar minuten stoppen.

### De timers eerder uitschakelen

Als u de timer voor het verlopen van de tijd afzet, zal de kookplaat op de ingestelde temperatuur blijven werken tot hij wordt uitgeschakeld.

U kunt de timer op twee verschillende manieren voortijdig uitschakelen:

#### De timer uitschakelen door de waarde in te stellen op "00":

1. Raak de timer "—"/"—/+" toetsen aan totdat "00" wordt aangegeven op het scherm van de kookzone waarvan de timer geactiveerd is.

» Het decimale punt van de betreffende zone gaat uit en de timer wordt geannuleerd.

#### De timer uitschakelen voor de betreffende zone door de betreffende zone "—"/"—/+" toetsen tegelijkertijd aan te raken.

1. Raak de betreffende zone "—"/"—/+" toetsen tegelijkertijd aan.

» Het decimale punt van de betreffende zone gaat uit en de timer wordt geannuleerd.

**i** Na deze stap wordt het temperatuurniveau van de betreffende zone "0" en hetzelfde geldt voor de timerwaarde.

### Stopfunctie

Met deze functie kunt u het temperatuurniveau van de kookzones verlagen naar de laagste stand (niveau 1).

**i** Als de timer is ingesteld voor een bepaalde kookzone zal hij tijdens de pauze verder lopen.

1. Raak de "000" toets aan als een van de kookzones actief is.

Alle actieve kookzones werken op minimumvermogen (niveau 1). "000" symbool zal verschijnen op het scherm van de actieve kookzones.

2. Raak de  toets opnieuw aan om alle kookzones verder te laten werken met de vorige instellingen.

## Energiebeheerfunctie

Uw apparaat is uitgerust met een energiebeheerfunctie. U kunt het totale vermogen dat wordt verbruikt door de kookplaat wijzigen met deze functie. Er zijn 8 niveaus beschikbaar voor de energiebeheerfunctie.

Energiebeheerfunctie - Het niveau van totaal vermogen dat kan worden ingesteld

Energiebeheer weergave indicator	Totaal vermogen
25	2,5 kW
30	3 kW
36	3,6 kW
44	4,4 kW
54	5,4 kW
57	5,7 kW
67	6,7 kW
72	7,2 kW

Het totale vermogen wijzigen;

- Schakel de oven in door de  toets aan te raken. Schakel de oven uit door de  toets aan te raken.
- Raak daarna respectievelijk de  toets aan van de rechtse zone vooraan, de  toets, de timer  toets, de timer  toets en, tot slot, de rechtse zone vooraan  toets.
- Het energiebeheer niveau wordt weergegeven op het timer-scherm.
- Raak de  toets aan om te schakelen tussen de niveaus en stel de gewenste totale vermogenswaarde in.
- Bevestig de instelling door de  toets aan te raken en schakel de kookplaat uit. De totale vermogenswaarde die u hebt ingesteld, wordt ingeschakeld.

 De temperatuurniveaus die u kunt aanwijzen aan de kookplaten kunnen variëren naargelang het ingestelde totale vermogen. Het temperatuurniveau van de kookplaat wordt automatisch verlaagd naargelang de vermogensinstelling die wordt uitgevoerd door de kookplaat. Dit is geen fout.

 Als een andere toets dan de opgegeven volgorde wordt aangeraakt tijdens het wijzigen van het vermogensniveau, kan de instelling niet worden gemaakt. U moet de stappen vanaf het begin herhalen om de instelling te maken.

## Zones voor inductiekoken veilig en efficiënt gebruiken

**Werkingsprincipes:** De inductiekookplaat verwarmt in principe rechtstreeks de pan. Dit geeft een hoop voordelen ten opzichte van andere soorten kookplaten. Hij werkt efficiënter en het oppervlak blijft koeler. De inductiekookplaat is uitgerust met hoogstaande veiligheidssystemen die maximale gebruiksveiligheid bieden.

 Uw kookplaat kan worden uitgerust met inductiekookzones met een diameter van 145, 180, 210 en 280 mm, afhankelijk van het model. Met de inductiefunctie neemt iedere kookzone de diameter van elke pan waar. Er wordt alleen energie gegenereerd waar het kookgerei de kookzone raakt en zo wordt er zo weinig mogelijk energie verbruikt.

 Het product kan starten-stoppen wanneer het op niveaus van 1 tot 7 werkt, vooral met kookgerei met een kleine diameter en wanneer waterolie klein is. Dit is geen fout.

## Beperkingen in werkingstijd

De kookplaatbediening is uitgerust met werktijdbegrenzing. Als een of meer kookzones aan blijven, zal de kookzone na een bepaalde tijd automatisch worden uitgeschakeld (zie tabel-1). Als er aan de

kookzone een timer is toegewezen zal het timerscherm daarna ook uitschakelen. De werktijd is afhankelijk van de gekozen temperatuur. De maximale werktijd wordt op dit temperatuurniveau toegepast. De gebruiker kan de kookzone herstarten nadat die automatisch werd uitgeschakeld zoals hierboven beschreven.

**Tabel-1:** Beperkingen in werkingstijd

Temperatuurniveau	Werktijdbegrenzing - uur
0	0
1	6
2	6
3	5
4	5
5	4
6	1,5
7	1,5
8	1,5
9	30 minuten
P (Booster)	10 minuten (*)
(*) De kookplaat zal tot niveau 9 dalen na 5 minuten	

### Oververhittingsbeveiliging

Uw kookplaat is uitgerust met sensors die beschermen tegen oververhitting. In geval van oververhitting gebeurt er het volgende:

- De werkende kookzone kan worden uitgeschakeld.
- Het gekozen niveau kan van een hoger niveau dalen naar niveau 7.

### Veiligheidssysteem tegen overkoken

Uw kookplaat is uitgerust met een beveiliging tegen overkoken. Als er iets overloopt en op het bedieningspaneel terecht komt, zal het systeem onmiddellijk de stroomverbinding onderbreken en uw kookplaat uitschakelen. Gedurende die tijd wordt een "E" -waarschuwing weergegeven op de aanduiding.

### Nauwkeurige vermogensinstelling

Eén van de kenmerken van de inductiekookplaat is dat hij onmiddellijk op commando's reageert. De kookplaat kan het vermogen zeer snel aanpassen. Zo kunt u voorkomen dat een pan (die water, melk en enz. bevat) zelfs op het moment van overkoken overkookt.

## Geluiden

### Gebruiker kan tijdens het koken geluiden waarnemen

Tijdens het gebruik van de kookplaat kunnen er geluiden ontstaan afhankelijk van het basismateriaal van de pannen. Deze geluiden zijn normaal bij inductietechnologie. Dit is geen fout.

### Mogelijke oorzaken van geluiden en de soorten:

#### Ventilatorgeluid

De kookplaat heeft een ventilator die automatisch activeert naar gelang de temperatuur van het product. De ventilator heeft verschillende werkniveaus en naar gelang de temperatuur, wordt deze op verschillende niveaus geactiveerd.

#### Laag zoemgeluid zoals van een transformator

Dit hoort bij de aard van de inductietechnologie. Omdat de warmte direct naar de bodem van de pannen wordt overgebracht, kan er afhankelijk van het materiaal van het kookgerei dergelijk zoemgeluid ontstaan. Om deze reden kan de gebruiker met verschillend kookgerei verschillende geluiden waarnemen.

#### Kraken

Er kunnen tijdens het koken krakende geluiden ontstaan. Dit wordt veroorzaakt door het materiaal en de constructie van de bodem van het kookgerei. Als het kookgerei is opgebouwd uit verschillende lagen van verschillende materialen, kan er een krakend geluid ontstaan.

#### Fluitende geluiden

Er kunnen fluitende geluiden ontstaan als er twee kookplaten aan dezelfde kant van de kookplaat, maar op verschillende warmteniveaus worden gebruikt.

#### Lege pan

U kunt geluid waarnemen als u een lege pan opwarmt. Als u water of voedsel toevoegt, zal dit geluid verdwijnen.

## Foutberichten

Tabel-2: Foutcodes en foutoorzaken

Foutoorzaak	Aanduiding	Scherm
Twee of meer toetsen worden ingehouden	Het "E" symbool knippert	Kookzonescherm
Kookplaat is oververhit	Het "H" symbool knippert	Kookzonescherm

- i** Voor meer informatie over foutberichten die op het tiptoetspaneel kunnen verschijnen, zie tabel 2.
- i** Als het oppervlak van het aanraakpaneel wordt blootgesteld aan dikke damp, kan het hele bedieningssysteem uitvallen en een foutsignaal geven.
- i** Houd het oppervlak van het tiptoetspaneel schoon. Er kan onjuiste werking worden veroorzaakt.

## 6 Hoe de oven te bedienen

### Algemene informatie over bakken, roosteren en grillen



Hete oppervlakken veroorzaken brandwonden!

Het product kan heet zijn wanneer het in gebruik is. Raak de hete branders, de binnenste delen van de oven, verwarmers enz. nooit aan. Houd kinderen uit de buurt. Gebruik altijd warmtebestendige ovenhandschoenen wanneer u schotels in de oven plaatst of eruit haalt.



Wees voorzichtig bij het openen van de ovendeur, want er kan stoom ontsnappen. Ontsnappende stoom kan uw handen, gezicht en/of ogen verbranden.

### Tips bij het bakken

- Gebruik geschikte metalen schotels met een anti-kleeflaag, aluminium pannen of hittebestendige siliconenvormen.
- Maak optimaal gebruik van de ruimte op het rek.
- Zet de bakvorm in het midden van het rek.
- Kies de juiste roosterpositie voordat u de oven of grill aanzet. Wijzig de roosterstand niet wanneer de oven heet is.
- Houd de ovendeur gesloten.

### Tips bij het roosteren

- Het vooraf behandelen van hele kip, kalkoen en grote stukken vlees met dressings zoals citroensap en zwarte peper verhoogt de kookprestatie.
- Vlees met botten heeft ongeveer 15 tot 30 minuten langer nodig om te bakken dan een braadstuk van dezelfde grootte zonder botten.
- U moet ongeveer 4 tot 5 minuten bereidingstijd rekenen per centimeter dikte van het vlees.
- Laat het vlees in de oven rusten voor ongeveer 10 minuten na het verstrijken van de kooktijd. De jus wordt beter verdeeld over het hele braadstuk en loopt niet weg wanneer het vlees wordt gesneden.

- Vis moet in een vuurvaste schaal in het middelste of lage rooster worden geplaatst.

### Hoe de elektrische oven te bedienen

#### Selecteer temperatuur en werkingsmodus.

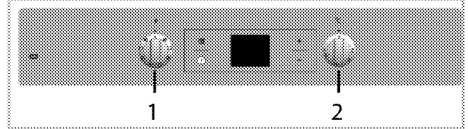

1 Functieknop

2 Thermostaatknop

1. Stel de functieknop in op de gewenste werkingsmodus.

2. Stel de thermostaatknop in op de gewenste temperatuur.

» De oven verwarmt tot de ingestelde temperatuur en behoudt deze. Tijdens het verwarmen blijft de temperatuurlamp aan.

#### Schakel de elektrische oven uit.

Draai de functieknop en temperatuurknop naar uit-positie (bovenste stand).

#### Roosterstanden (voor modellen met draadgrill)

Het is belangrijk dat de draadgrill goed in het draadrek geplaatst wordt. De draadgrill moet tussen de draadrekken geschoven worden zoals afgebeeld in de figuur.

Laat de draadgrill niet tegen de achterwand van de oven rusten. Schuif uw draadgrill naar het voorste deel van het rooster en duw deze voor goede grillresultaten met de deur op zijn plaats.

(De functies verschillen per productmodel.)

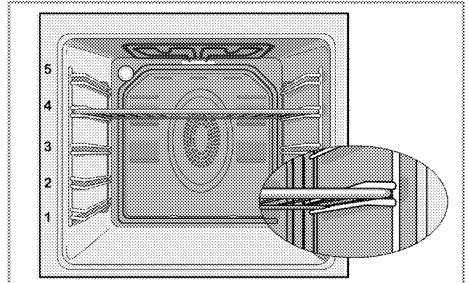

## Werkingsmodussen

De volgorde van de hier getoonde werkingsmodi kan afwijken van de schikking op uw product.

### Boven- en onderverwarming



Boven- en onderverwarming zijn in werking. Het voedsel wordt gelijk van de bovenkant en de onderkant verwarmd. Bijvoorbeeld geschikt voor cakes, gebak of cakes en stoofpotjes in bakvormen. Met één schaal koken.

### Onder



Alleen de verwarmers onder is in werking. Bijvoorbeeld geschikt voor pizza en voor verder bruinen van gerechten aan de onderkant.



Deze functie moet ook gebruikt worden voor gemakkelijke stoomreiniging.

### Onder-/bovenverwarming met hote lucht



Boven- en onderverwarming en ventilator (in de achterwand) zijn in werking. Door de ventilator wordt hete lucht snel gelijkmatig door de oven verspreid. Met één schaal koken.

### Werkung met ventilator



De oven is niet verwarmd. Enkel de ventilator (in de achterzijde) is in werking. Korrelachtig diepvriesvoedsel wordt traag op kamertemperatuur ontdooid en bereid voedsel wordt afgekoeld. De tijd die nodig is om een volledig stuk vlees te ontdooien is langer dan de voedingswaren met granen.

### Hete lucht



Alleen de hete lucht (in de achterzijde) is in werking. Door de ventilator wordt hete lucht snel gelijkmatig door de oven verspreid. In de meeste gevallen is voorverwarmen niet nodig. Geschikt voor bereiding van uw gerechten op verschillende roosterhoogtes. Geschikt voor koken met meerdere schalen. Deze functie moet ook gebruikt worden voor gemakkelijke stoomreiniging.

### "3D" functie



Boven-, onderverwarming en ventilator (in de achterwand) zijn in werking. De gerechten worden gelijkmatig en snel rondom bereid. Met één schaal koken.

### Volledige Grill



De grote grill aan het ovenplafond is in werking. Deze is geschikt voor het grillen van grote hoeveelheden vlees.

- Plaats grote en middelmatige porties in de juiste roosterstand onder de grillverwarmer om te grillen.
- Draai het voedsel na de helft van de grilltijd om.

### Grill+Ventilator



Het grilleffect is niet zo sterk als op volledige grill

- Plaats kleine en middelgrote porties in juiste plaatpositie onder de grillverwarmer om te grillen.
- Draai het voedsel na de helft van de grilltijd om.



## Het gebruik van de ovenklok

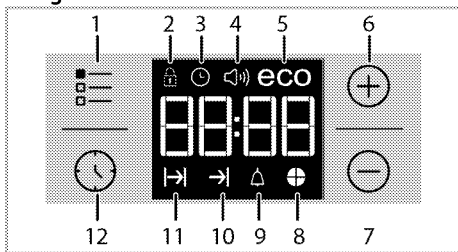

- 1 Instellingsknop
  - 2 Toetsvergrendelingssymbool
  - 3 Kloksymbool
  - 4 Symbool alarmvolume \*
  - 5 Symbool spaarmodus
  - 6 Plus-toets
  - 7 Min-toets
  - 8 Symbool tijdcirkel
  - 9 Alarmsymbool
  - 10 Symbool einde bereidingstijd\*
  - 11 Symbool bereidingstijd
  - 12 Programmatoets
- \* (De functies verschillen per productmodel.)

**i** De maximaal in te stellen bereidingseindtijd is 5 uur en 59 minuten.  
Het programma wordt in geval van een stroomstoring geannuleerd. De oven moet opnieuw geprogrammeerd worden.

**i** Bij het maken van aanpassingen knippen de betreffende symbolen in het scherm. U moet even wachten voordat de instellingen zijn effect sorteren.

**i** Als er geen bereidingsinstelling is gedaan kan de tijd niet worden ingesteld.

**i** De resterende tijd wordt weergegeven op het scherm zodra het koken begint.

## Maaltijden bereiden door de bereidingstijd in te stellen

U kunt de oven dusdanig instellen dat deze aan het einde van de bepaalde tijd stopt door de bereidingstijd in te stellen op de timer.

1. Selecteer de functie voor bereiding.

2. Raak aan tot het symbool voor de bereidingstijd op het scherm verschijnt.
3. Stel de bereidingstijd in met toetsen **+** / **-**.

» » Nadat de bereidingstijd is ingesteld verschijnen het symbool en de klok voortdurend op het scherm.

4. Zet de schotel in de oven en stel de temperatuur in met de temperatuurknop. Bereiding start.

» De bereidingstijd begint met aftellen als de bereiding van start gaat en alle delen van het kloksymbool verlicht zijn. De ingestelde bereidingstijd is opgedeeld in 4 gelijke delen en als de tijd van ieder deel voorbij is, gaat het symbool voor dat deel uit. Zo kunt u de ratio van de resterende bereidingstijd naar de totale bereidingstijd makkelijk zien.

## Het einde van de bereidingstijd op een later tijdstip instellen; (Deze functie is optioneel. Het is mogelijk dat uw product er niet meer is uitgerust.)

Na het instellen van de bereidingstijd op de klok kunt u de bereidingseindtijd naar een later tijdstip instellen.

1. Selecteer de functie voor bereiding.
2. Raak aan tot het symbool voor de bereidingstijd op het scherm verschijnt.
3. Stel de bereidingstijd in met toetsen **+** / **-**.

» Zodra de bereidingstijd ingesteld is, verschijnt continu het symbool op het scherm.

4. Raak aan tot het symbool voor het einde van de bereidingstijd op het scherm verschijnt.

5. Druk op toetsen **+** / **-** om de bereidingseindtijd in te stellen.

» Nadat de bereidingstijd is ingesteld, verschijnen het symbool en op het scherm en gaat de klok voortdurend branden. Dit symbool verdwijnt zodra de bereiding wordt gestart.

6. Zet de schotel in de oven en stel de temperatuur in met de temperatuurknop. Bereiding start.

» **De oventimer berekent de starttijd door de bereidingstijd van de bereidingseindtijd**

**die u heeft ingesteld af te trekken.** De gekozen werking wordt geactiveerd bij de uitgerekende tijd voor de bereiding en als de oven tot op de ingestelde temperatuur voorverwarmd is. De oven behoudt deze temperatuur tot het einde van de bereidingstijd.

» De bereidingstijd begint met aftellen als de bereiding van start gaat en alle delen van het kloksymbool verlicht zijn. De ingestelde bereidingstijd is opgedeeld in 4 gelijke delen en als de tijd van ieder deel voorbij is, gaat het symbool voor dat deel uit. Zo kunt u de ratio van de resterende bereidingstijd naar de totale bereidingstijd makkelijk zien.



7. Aan het einde van het bereidingsproces verschijnt **"Einde"** op het scherm en weerklinkt het geluidssignaal.

8. Het alarmsignaal weerklinkt gedurende 2 minuten. Om het alarmsignaal te stoppen, druk gewoon op een willekeurige toets. Het alarmsignaal stopt dan en de huidige tijd verschijnt opnieuw op het scherm.

**i** Als u op een willekeurige knop duwt aan het einde van het geluidssignaal, gaat de oven weer werken. Draai de knoppen voor de temperatuur en functie naar stand **"0"** (uit) om de oven uit te schakelen om te voorkomen dat deze weer in werking treedt aan het einde van het geluidssignaal.

## De toetsen vergrendelen

U kunt voorkomen dat aan de oven gezeten wordt door de toetsen te vergrendelen.

1. Raak  aan tot het symbool  op het scherm verschijnt.



» **"UIT"** verschijnt dan op het scherm.

2. Druk op  om de toetsen te vergrendelen.

» Als de toetsen vergrendeld zijn, verschijnt **"Aan"** op het scherm en het symbool  blijft branden.

**i** De oventoetsen kunnen niet meer gebruikt worden zolang de toetsen vergrendeld zijn. Wanneer er een stroomonderbreking is, blijven de toetsen vergrendeld wanneer er opnieuw stroom is.

## Raak, om de toetsen te ontgrendelen,

1. Raak  aan tot het symbool  op het scherm verschijnt.

» **"Aan"** verschijnt dan op het scherm.



2. Druk op de toets  om de toetsen te ontgrendelen.

» **"UIT"** zal worden getoond op het scherm nadat de toetsvergrendeling is uitgeschakeld.

## De alarmklok instellen

U kunt de timer van het product gebruiken om u te waarschuwen of aan iets te herinneren, behalve voor het kookprogramma.

De alarmklok heeft geen invloed op de functies van de oven. Deze timer dient alleen om u te waarschuwen. U kunt de alarmklok bijvoorbeeld gebruiken om voedsel op een bepaald moment in de oven om te draaien. Aan het einde van de op de timer ingestelde tijd weerklinkt een alarm.

1. Raak  aan tot het symbool  op het scherm verschijnt.

**i** De maximum alarmtijd kan 23 uur en 59 minuten bedragen.

2. Stel het alarm in met de toetsen  en .

» Wanneer de alarmtijd ingesteld is, blijft het alarmsymbool  branden en verschijnt de alarmtijd op het scherm.



3. Aan het einde van de alarmtijd knippert het symbool  en weerklinkt het alarmsignaal.

## Het alarm uitzetten

1. Het alarmsignaal weerklinkt gedurende 2 minuten. Om het alarmsignaal te stoppen, druk gewoon op een willekeurige toets.

» Het alarmsignaal stopt dan en de huidige tijd verschijnt opnieuw op het scherm.





## Het alarm annuleren

1. Om het alarm te annuleren, raak  aan tot het symbool  op het scherm verschijnt.
2. Blijf drukken op de toets  tot "00:00" op het scherm verschijnt.







De alarmtijd verschijnt dan op het scherm. Als de alarmtijd en de bereidingstijd gelijktijdig worden ingesteld, verschijnt de kortste tijd op het scherm.

## Veranderen van de alarmtoon

1. Raak  aan tot het symbool  op het scherm verschijnt.
2. Wijzig de gewenste alarmtoon met toetsen  / .
3. De toon die u heeft ingesteld zal kort daarna worden geactiveerd.  
» Geselecteerde alarmtoon wordt op het scherm weergegeven als "b-01", "b-02" of "b-03".

## Het uur van de dag wijzigen

Om het door u voorafgaande ingestelde uur van de dag te veranderen:



1. Raak  aan tot het symbool  op het scherm verschijnt.
2. Stel het uur van de dag in met toetsen  / .
3. De tijd die u heeft ingesteld zal kort daarna worden geactiveerd.

## Spaarstand



U kunt tijdens het koken met de spaarstand energie besparen door de bereidingstijd van de oven in te stellen.

Deze stand schakelt de warmte-elementen voor het einde van de bereidingstijd uit en voltooit de bereiding met de binnentemperatuur van de oven.



## Spaarstand instellen

1. Raak symbool  aan tot het symbool **eco** op het scherm verschijnt.  
» "Off" verschijnt dan op het scherm.
2. Economy-modus inschakelen door  toets aan te raken.  
» Als de toetsen vergrendeld zijn, verschijnt "On" op het scherm en blijft het symbool **eco** branden.

## Spaarstand uitschakelen

1. Raak symbool  aan tot het symbool **eco** op het scherm verschijnt.  
» "On" verschijnt dan op het scherm.
2. Uitschakelen economy modus door  toets aan te raken.  
» "Off" zal worden getoond op het scherm nadat de toetsvergrendeling is uitgeschakeld.

## Helderheid van het scherm instellen (Deze functie is optioneel. Het is mogelijk dat uw product er niet meer is uitgerust.)

1. Raak  aan totdat **d-01** of **d-02** of **d-03** op het scherm verschijnt voor schermhelderheid.
  2. Stel de gewenste helderheid in met de toetsen  / .
- » De tijd die u heeft ingesteld zal kort daarna worden geactiveerd.

## Tabel kooktijden

















De tijden in dit schema dienen als richtlijn. Tijden kunnen variëren door de voedseltemperatuur, dikte, soort en uw eigen bereidingsvoorkeuren.















## Bakken en roosteren



1ste rek van de oven is het **onderste** rek.











Gerecht	Aantal bakplaten	Te gebruiken accessoire	Werkingsmodus	Roosterstanden	Temperatuur (°C)	Kooktijd (ong. in min.)
Cakes op plaat	Eén bakplaat	Standaard bakplaat*		3	180	25 ... 30
Cakes in vorm	Eén bakplaat	Cakevorm op grillrooster**		2	180	40 ... 50
Kleine cakejes	Eén bakplaat	Standaard bakplaat*		3	160	25 ... 35
	Eén bakplaat	Standaard bakplaat*		3	150	30 ... 40





Gerecht	Aantal bakplaten	Te gebruiken accessoire	Werkingsmodus	Roosterstanden	Temperatuur (°C)	Kooktijd (ong. in min.)
	2 bakplaten	1- Gebaksplaat* 3-Standaard bakplaat*		1 - 3	150	35 ... 50
	3 bakplaten	1-Standaard bakplaat* 3- Gebaksplaat* 5-Diepe plaat*		1 - 3 - 5	150	35 ... 50
Russisch gebak	Eén bakplaat	Ronde springvorm met een diameter van 26 cm op het grillrooster**		3	160	25 ... 35
	Eén bakplaat	Ronde springvorm met een diameter van 26 cm op het grillrooster**		2	150	30 ... 40
	2 bakplaten	1-Ronde springvorm met een diameter van 26 cm op het grillrooster** 4-Ronde springvorm met een diameter van 26 cm op de gebaksplaat**		1 - 4	150	35 ... 45
Koekjes	Eén bakplaat	Gebaksplaat*		3	180	25 ... 30
	2 bakplaten	1- Gebaksplaat* 3-Standaard bakplaat*		1 - 3	180	30 ... 40
	3 bakplaten	1- Gebaksplaat* 3-Standaard bakplaat* 5-Diepe plaat*		1 - 3 - 5	180	35 ... 45
Deeggebak	Eén bakplaat	Standaard bakplaat*		2	200	30 ... 40
	2 bakplaten	1- Gebaksplaat* 5-Standaard bakplaat*		1 - 5	200	45 ... 55
	3 bakplaten	1- Gebaksplaat* 3-Standaard bakplaat* 5-Diepe plaat*		1 - 3 - 5	200	55 ... 65

Gerecht	Aantal bakplaten	Te gebruiken accessoire	Werkingsmodus	Roosterstanden	Temperatuur (°C)	Kooktijd (ong. in min.)
Rijk gebak	Eén bakplaat	Standaard bakplaat*		2	200	25 ... 35
	2 bakplaten	1- Gebaksplaat* 3-Standaard bakplaat*		1 - 3	200	35 ... 45
	3 bakplaten	1- Gebaksplaat* 3-Standaard bakplaat* 5-Diepe plaat*		1 - 3 - 5	190	45 ... 55
Zuurdeeg	Eén bakplaat	Standaard bakplaat*		2	200	35 ... 45
Lasagne	Eén bakplaat	Rechthoekige glazen/metalen vorm op grillrooster**		2 - 3	200	30 ... 40
Pizza	Eén bakplaat	Standaard bakplaat*		2	200 ... 220	15 ... 20
Biefstuk (volledig) / rosbeef	Eén bakplaat	Standaard bakplaat*		3	25 min. 250/max, dan 180 ... 190	100 ... 120
Lamsbout (stoofpotje)	Eén bakplaat	Standaard bakplaat*		3	25 min. 250/max, dan 190	70 ... 90
	Eén bakplaat	Standaard bakplaat*		3	25 min. 250/max, dan 190	60 ... 80
Gebraden kip (1,8-2 kg)	Eén bakplaat	Standaard bakplaat*		2	15 min. 250/max, dan 180 ... 190	60 ... 80
	Eén bakplaat	Standaard bakplaat*		2	15 min. 250/max, dan 180 ... 190	60 ... 80
Kalkoen (5.5 kg)	Eén bakplaat	Standaard bakplaat*		1	25 min. 250/max, dan 180 ... 190	150 ... 210
	Eén bakplaat	Standaard bakplaat*		1	25 min. 250/max, dan 180 ... 190	150 ... 210
Vis	Eén bakplaat	Standaard bakplaat*		3	200	20 ... 30
	Eén bakplaat	Standaard bakplaat*		3	200	20 ... 30
<p>Voor alle etenswaren geldt: eerst voorverwarmen.  * Deze accessoires zijn mogelijk niet met het product meegeleverd.  ** Deze accessoires zijn niet met het product meegeleverd. Dit zijn accessoires die commercieel verkrijgbaar zijn.</p>						

## Kooktabel voor testmaaltijden

Maaltijden in deze kooktabel worden bereid volgens EN 60350-1 om het controle-instituten eenvoudiger te maken het product te testen.

Gerecht	Aantal bakplaten	Te gebruiken accessoire	Werkingsmodus	Roosterstanden	Temperatuur (°C)	Kooktijd (ong. in min.)
Sprits	Eén bakplaat	Standaard bakplaat*		3	140	20 ... 30
	Eén bakplaat	Standaard bakplaat*		3	140	20 ... 30
	2 bakplaten	1-Standaard bakplaat* 3-Gebaksplaat*		1 - 3	140	20 ... 30
	3 bakplaten	1-Standaard bakplaat* 3-Gebaksplaat* 5-Diepe plaat*		1 - 3 - 5	140	25 ... 35
Kleine cakejes	Eén bakplaat	Standaard bakplaat*		3	160	25 ... 35
	Eén bakplaat	Standaard bakplaat*		3	150	30 ... 40
	2 bakplaten	1-Gebaksplaat* 3-Standaard bakplaat*		1 - 3	150	35 ... 50
	3 bakplaten	1-Standaard bakplaat* 3-Gebaksplaat* 5-Diepe plaat*		1 - 3 - 5	150	35 ... 50
Russisch gebak	Eén bakplaat	Ronde springvorm met een diameter van 26 cm op het grillrooster**		3	160	25 ... 35
	Eén bakplaat	Ronde springvorm met een diameter van 26 cm op het grillrooster**		2	150	30 ... 40

Gerecht	Aantal bakplaten	Te gebruiken accessoire	Werkingsmodus	Roosterstanden	Temperatuur (°C)	Kooktijd (ong. in min.)
	2 bakplaten	1-Ronde springvorm met een diameter van 26 cm op het grillrooster** 4-Ronde springvorm met een diameter van 26 cm op de gebaksplaat**		1 - 4	150	35 ... 45
Appeltaart	Eén bakplaat	Ronde zwarte metalen schaal met een diameter van 20 cm op het grillrooster**		2	180	50 ... 60
	Eén bakplaat	Ronde zwarte metalen schaal met een diameter van 20 cm op het grillrooster**		2	170	50 ... 60
	2 bakplaten	1-Ronde zwarte metalen schaal met een diameter van 20 cm op het grillrooster** 4-Ronde zwarte metalen schaal met een diameter van 20 cm op de gebaksplaat**		1 - 4	170	50 ... 60

Voor alle etenswaren geldt: eerst voorverwarmen.

\* Deze accessoires zijn mogelijk niet met het product meegeleverd.

\*\* Deze accessoires zijn niet met het product meegeleverd. Dit zijn accessoires die commercieel verkrijgbaar zijn.

### Tips voor het bakken van cakes

- Als de cake te droog is, verhoog dan de temperatuur met zo'n 10°C en verkort de baktijd.
- Als de cake vochtig is, gebruik dan minder vocht of verlaag de temperatuur met 10°C.
- Als de cake bovenop te donker is, zet deze dan op een lager rooster, verlaag de temperatuur en verleng de baktijd.
- Als de cake goed van binnen gebakken is maar een plakkerige buitenkant heeft, gebruik dan minder vocht, verlaag de temperatuur en verhoog de baktijd.

### Tips bij het bakken van gebak

- Als de cake te droog is, verhoog dan de temperatuur met zo'n 10°C en verkort de baktijd. Bevocht de deeglagen met een sausje van melk, olie, eieren en yoghurt.
- Als het deeg te lang moet bakken, zorg ervoor dat de dikte van het deeg dat u bereid heeft niet hoger is dan de diepte van de schaal.
- Als de bovenkant van het deeg bruin wordt maar het onderste deel niet, zorg ervoor dat er niet teveel van de voor het deeg gebruikte saus onderin het deeg zit. Probeer de saus gelijkmatig te verdelen tussen de deeglagen en op het gebak voor gelijkmatig bruinen.



Bereid het gebak conform de modus en temperatuur die in de bereidingstabel staan vermeld. Als het onderste deel niet bruin genoeg is, plaats het gebak de volgende keer dan op een lager rooster.

### Tips voor het bereiden van groenten

- Als het groentegerecht vocht tekort komt en droog wordt, bereid het dan in een pan met deksel in plaats van een open schaal. In afgesloten pannen blijft het vocht van het gerecht behouden.

- Als een groentegerecht niet gekookt wordt, kook de groenten dan eerst en bereid ze als ingeblikt voedsel en plaats het gerecht in de oven.

### Hoe de grill bedienen



Sluit de ovendeur tijdens het grillen. Hete oppervlakken kunnen brandwonden veroorzaken!

### Aanzetten van de grill

1. Draai de functieknop naar het gewenste grillsymbool.
  2. Stel dan de gewenste grilltemperatuur in.
  3. Verwarm, indien gewenst, ongeveer 5 minuten voor.
- » Het temperatuurlampje gaat aan.

### Het uitzetten van de grill

1. Draai de functieknop naar uit-positie (top).



Voedsel dat niet geschikt is voor grillen heeft het risico te verbranden. Gebruik enkel grillvoedsel dat geschikt is voor intensieve grillwarmte. Plaats het voedsel niet te ver naar achteren in de grill. Dit is het heetste gebied en hier kan vettig voedsel vlam vatten.



## Tabel kooktijden voor grillen Grillen met elektrische grill

Voedsel	Te gebruiken accessoire	Roosterstanden	Aanbevolen temperatuur (°C)**	Grilltijd (ongeveer)
Vis	Grillrooster	4...5	250/max	20...25 min. #
Gesneden kip	Grillrooster	4...5	250/max	25...35 min.
Lamskoteletten	Grillrooster	4...5	250/max	20...25 min.
Varkensvlees roosteren	Grillrooster	4...5	250/max	25...30 min. #
Kalfskoteletten	Grillrooster	4...5	250/max	25...30 min. #
Geroosterd brood *	Grillrooster	4	250/max	1...3 min.

# afhankelijk van dikte

\*Verwarm voor gedurende 5 minuten.

\*\*Als de grill temperatuur van uw product niet kan worden aangepast, zal de grill werken bij de aanbevolen temperatuur.

Maaltijden in deze kooktabel worden bereid volgens EN 60350-1 om het controle- instituten eenvoudiger te maken het product te testen.

Voedsel	Te gebruiken accessoire	Roosterstanden	Temperatuur (°C)	Kooktijd (ong. in min.)
Geroosterd brood	Grillrooster	4	250/max	1...3 min.
Gehaktballen (runder) - 12 in stukjes	Grillrooster	4	250/max	25...35 min.

Draai het voedsel na 2/3 van de totale grilltijd om.

Het wordt aanbevolen voor alle gerechten die worden gebraden circa 5 minuten voor te verwarmen.

## 7 Onderhoud en verzorging

### Algemene informatie

De levensduur van het product zal worden verlengd en er zullen minder vaak problemen zijn als het product regelmatig wordt gereinigd.



Sluit het product van de stroom af voor te beginnen met onderhouds- en reinigingswerk.

Er is kans op elektrische schokken!



Laat het product afkoelen voordat u het reinigt.

Hete oppervlakken kunnen brandwonden veroorzaken!

- Reinig het product grondig na ieder gebruik. Zo kunt u kookresten gemakkelijker verwijderen, en voorkomt u dat ze verbranden als u het apparaat de volgende keer gebruikt.
- Er zijn geen speciale reinigingsmiddelen vereist om het product te reinigen. Gebruik warm water met wasvloeistof, een zachte doek of spons voor het reinigen van het product en een droge doek om het te drogen.
- Zorg er steeds voor dat overvloedige vloeistoffen worden afgeveegd na de reiniging en dat gemorste vloeistoffen steeds meteen worden afgeveegd.
- Gebruik voor het reinigen van roestvrijstalen oppervlakken en de handgreep geen reinigingsmiddelen die zuur of chloride bevatten. Gebruik een zachte doek met een vloeibaar detergent (niet-schurend) om deze onderdelen schoon te vegen, en let erop dat u in één richting veegt.



Het oppervlak kan beschadigd geraken door sommige detergents of reinigingsmaterialen. Gebruik geen agressieve detergents, reinigingspoeder/melk of scherpe voorwerpen tijdens het reinigen.



Gebruik geen stoomreinigers om het toestel schoon te maken, want dat kan elektrische schokken veroorzaken.

### Het reinigen van het fornuis

#### Keramisch oppervlak

Veeg het keramische oppervlak (glaskeramiëk) met koud water, waarbij u erop moet letten geen resten van schoonmaakmiddel achter te laten, en droog met een zachte doek. Resten kunnen het keramische oppervlak beschadigen bij het volgende gebruik van de kookplaat. Gedroogde resten mogen in geen geval van het keramische oppervlak (glaskeramiëk) worden gekrast met scherpe messen, staalwol of soortgelijke gereedschappen. Verwijder kalkvlekken (gele vlekken) met in de winkel verkrijgbare ontkalker of een kleine hoeveelheid azijn of citroensap. Breng als het oppervlak zwaar bevuild is een schoonmaakmiddel aan op een spons en wacht tot het goed is ingetrokken. Reinig daarna het oppervlak van de kookplaat met een vochtige doek.



Voedingswaren op basis van suiker, zoals pudding en siroop moeten meteen worden gereinigd zonder te wachten tot het oppervlak is afgekoeld. Anders kan het keramische oppervlak permanent worden beschadigd.

Na verloop van tijd kan de kleur van de coating of andere oppervlakken licht vervagen. Dit heeft geen invloed op de werking van het product. Vervaging van de kleur en vlekken op het keramische oppervlak zijn normaal en dus geen defect.

## Het bedieningspaneel reinigen

Reinig bedieningspaneel en knoppen met een vochtige doek en veeg ze droog.

- i** Verwijder de knoppen van uw product niet tijdens het reinigen van het bedieningspaneel. Het bedieningspaneel kan beschadigd worden!

## De oven reinigen

### Om de zijwand te reinigen (De functies verschillen per productmodel.)

(Deze functie is optioneel. Het is mogelijk dat uw product er niet meer is uitgerust.)

1. Verwijder het voorste gedeelte van de zijkant door deze in de tegenovergestelde richting van de zijwand te trekken.
2. Verwijder het rek aan de zijkant door deze in uw richting te trekken.

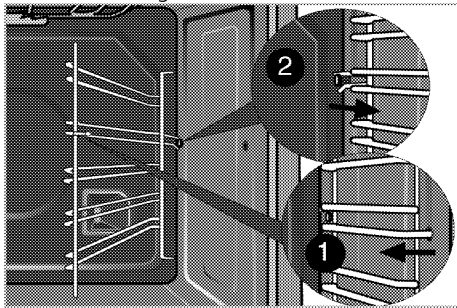

### Katalytische wanden

(Deze functie is optioneel. Het is mogelijk dat uw product er niet meer is uitgerust.)

De binnenwanden (A) en/of achterwand (B) van uw product heeft mogelijk een katalytische emaille afwerking. Katalytische wanden hebben lichte matte kleur en hebben een poreus oppervlak. De katalytische wanden van de oven moeten niet worden gereinigd. Dankzij hun geperforeerde structuur absorberen katalytische oppervlakken vet en als het oppervlak eenmaal met vet is opgevuld, zal het gaan glimmen. In dit geval wordt aanbevolen de onderdelen te vervangen.

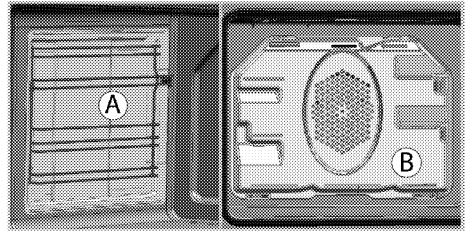

### Gemakkelijke stoomreiniging

Het garandeert gemakkelijke reiniging, omdat het vuil (indien niet te lang wordt gewacht) zacht wordt gemaakt met de stoom die in de oven wordt gevormd en het condenseren van de waterdruppels op de binnenkant van de oven.

1. Verwijder alle accessoires uit de oven.
2. Schenk 500 ml water in de bakplaat en zet deze op het 2e rek in de oven.

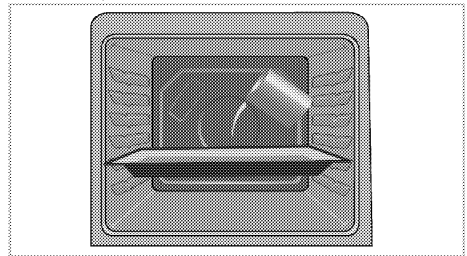

3. Stel de oven in op gemakkelijke stoomreiniging-modus en laat deze gedurende 25 minuten draaien op 100°C.
4. Open de deur en neem de binnenoppervlakken van de oven af met een vochtige spons of doek.
5. Gebruik warm water met wasmiddel, een zachte doek of spons om hardnekkig vuil te verwijderen en een droge doek om het te drogen.

- i** Tijdens de handige stoomreinigingsmodus zal het water, dat in de bakplaat is geplaatst om licht aangekoekt vuil en resten in de ovenruimte te weken, verdampen en de ovenruimte en het binnenglas van de ovenruimte van condens voorzien. Hierdoor kan er bij het openen van de deur water vanaf druppelen. Veeg het condens af zodra de deur van de oven wordt geopend.

## Reinig de ovendeur

Gebruik, om de ovendeur te reinigen, warm water met wasmiddel, een zachte doek of spons om het product te reinigen en een droge doek om deze droog te wrijven. Was het glas af met azijn en spoel het om limoenresten te verwijderen die kunnen voorkomen op het glas van de oven.

**i** Gebruik geen sterkschurende reinigingsmiddelen of scherpe harde metalen schrapers om de ovendeur te reinigen. Zij kunnen het oppervlak en het glas beschadigen.

## De deur van de oven reinigen

**i** Gebruik geen harde schurende reinigingsmiddelen, metalen krabbers, draadwol of bleekmiddel om de oven en het glas te reinigen.

U kunt uw ovendeur en het glas van de deur verwijderen om ze te reinigen. De verwijdering van de deuren en het glas wordt beschreven in de hoofdstukken "De ovendeur verwijderen" en "Het interne glas van de deur verwijderen". Nadat het interne glas is verwijderd, kunt u het reinigen met een wasmiddel, warm water en een zachte doe of spons en droog het met een droge doek. Was het glas af met azijn en spoel het om limoenresten te verwijderen die kunnen voorkomen op het glas van de oven.

## De ovendeur verwijderen

1. Open de ovendeur (1).
2. Open de clips bij de scharnierbehuizing (2) aan de rechter- en linkerkant van de ovendeur door ze naar beneden te duwen zoals aangegeven in de figuur.

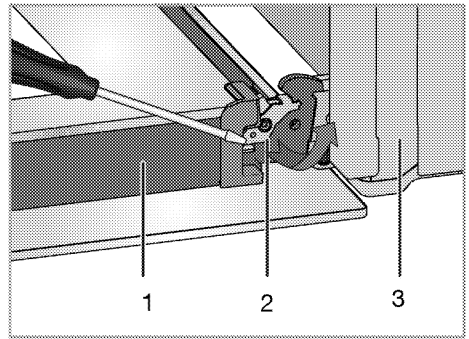

- 1 Deur
- 2 Scharnierslot(gesloten positie)
- 3 Oven
- 4 Scharnierslot(geopende positie)

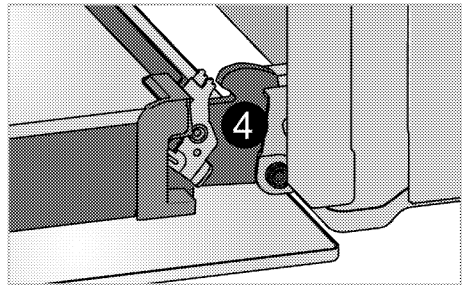

3. Maak de ovendeur half open.

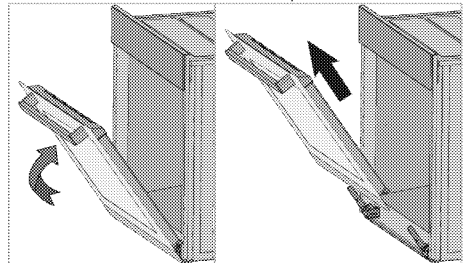

4. Verwijder de ovendeur door deze omhoog te tillen waardoor hij loskomt uit de rechter- en linkerscharnieren.

**i** Om de deur weer terug te plaatsen, voert u de stappen tijdens het verwijderen in omgekeerde volgorde uit. Vergeet niet om de clips bij de scharnierbehuizing te sluiten wanneer u de deur opnieuw installeert.

## Binnenglas deur verwijderen (Deze functie is optioneel. Het is mogelijk dat uw product er niet meer is uitgerust.)

Het binnenglas van de ovendeur kan verwijderd worden om te reinigen.

1. Open de ovendeur.

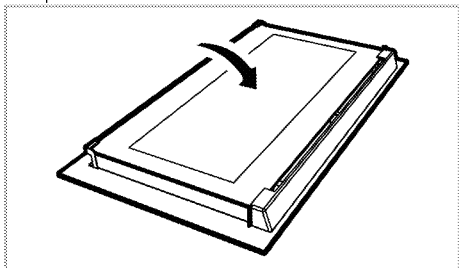

2. Trek het naar uzelf toe en verwijder het plastic deel dat op het bovenste gedeelte van de voordeur geïnstalleerd is.

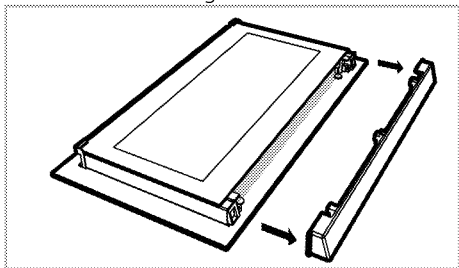

3. Til, zoals in de afbeelding weergegeven, het binnenste glazen paneel (1) licht in richting A en trek het uit in richting B.

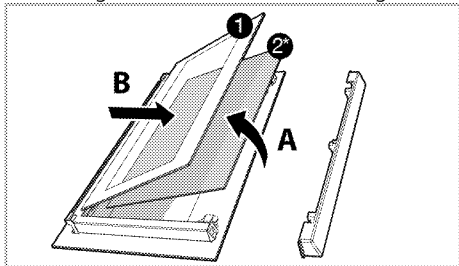

1 Binnenste glazen paneel

2\* Binnenglaspaneel (Het is mogelijk dat uw product er niet meer is uitgerust.)

4. Is uw product is uitgerust met een glazen binnenpaneel (2) ; Herhaal deze handeling om het binnenglaspaneel te verwijderen (2).

5. De eerste stap om de deur te herstellen is het herinstalleren van het

binnenglaspaneel (2). Plaats de afgekante hoek van het glazen paneel dusdanig dat het rust op de afgekante hoek van de plastic groef. (Is uw product is uitgerust met een glazen binnenpaneel). Het binnenglaspaneel (2) dient geïnstalleerd te worden in de plastic groeven dichtbij het binnenste glazen paneel (1).

6. Als u het binnenste glazen paneel (1) installeert dient u ervoor te zorgen dat de geprinte zijde van de paneel naar het tweede binnenglaspaneel gedraaid is. Het is belangrijk dat de benedenhoeken van de binnenste glazen paneel (1) in de plastic benedengroeven geplaatst worden.

7. Duw het plastic deel naar het frame tot u een "click" hoort.

## De ovenlamp vervangen

**!** Zorg voordat u de ovenlamp vervangt dat het product afgesloten is van het elektriciteitsnet en afgekoeld om het risico op een elektrische schok te vermijden.

Hete oppervlakken kunnen brandwonden veroorzaken!

**i** In deze oven wordt een gloeilamp met een vermogen van minder dan 40 W, een hoogte van minder dan 60 mm, een diameter van minder dan 30 mm of een halogeenvlamp met fitting type G9, een vermogen van minder dan 60 W gebruikt. De lampen zijn geschikt voor gebruik bij temperaturen boven 300 °C. Ovenlampen zijn verkrijgbaar bij geautoriseerde servicemedewerkers of monteur met vergunning. Dit product bevat een lamp van energieklasse G.

**i** De positie van de lamp kan afwijken van de afbeelding.

**i** De lamp die in dit apparaat wordt gebruikt, is niet geschikt voor huishoudelijke kamerverlichting. Het bedoeld gebruik van deze lamp is de gebruiker te helpen levensmiddelen te laten waarnemen.

**i** De lampen die in dit apparaat worden gebruikt, moeten bestendig zijn aan extreme fysieke condities, zoals temperaturen boven de 50°C.

### Als uw oven is voorzien van een ronde lamp:

1. Sluit het product af van het elektriciteitsnet.
2. Draai de glazen kap tegen de klok in om deze te verwijderen.

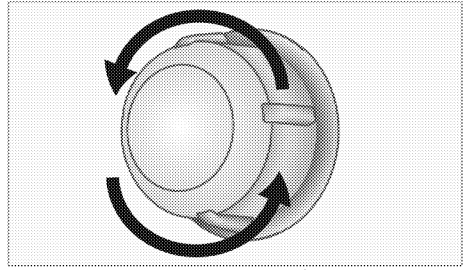

3. Als u een ovenlampje heeft van het type (A) dat u in de onderstaande afbeelding ziet, verwijdert dit dan door er zoals aangegeven aan te draaien en vervang het. Als u een ovenlampje heeft van het type (B), trek het dan naar buiten en vervang het.

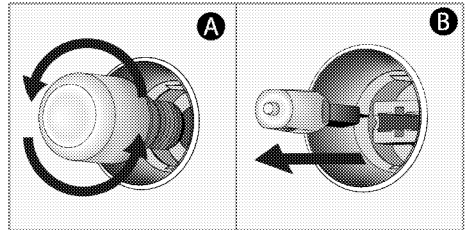

4. Plaats het glazen deksel terug.

## 8 Problemen oplossen

### De oven geeft stoom af als hij in gebruik is.

- Het is normaal dat er stoom ontsnapt tijdens gebruik. >>> *Dit is geen fout.*

### Als de oven verwarmt en koelt geeft deze metaalachtige geluiden.

- Wanneer de metalen onderdelen worden verwarmd, kunnen deze uitzetten en geluid veroorzaken. >>> *Dit is geen fout.*

### Het product werkt niet.

- De hoofdzekering is defect of doorgeslagen. >>> *Controleer zekeringen in de zekeringenkast. Vervang of reset deze indien nodig.*
- De stekker van het product zit niet in het (geaarde) stopcontact. >>> *Controleer de plugkoppeling.*
- Indien de display niet oplicht als u de kookplaat weer aanzet. >>> *Koppel het apparaat los bij de stroomonderbreker. Wacht 20 seconden en sluit deze weer aan.*
- Oververhittingbeveiliging is ingeschakeld. >>> *Laat uw fornuis afkoelen.*
- The kookpan is niet geschikt. >>> *Controleer uw pan.*

### Ovenverlichting werkt niet.

- Ovenverlichting is defect. >>> *Vervang ovenlamp.*
- De stroom is afgesloten. >>> *Controleer of er stroom is. Controleer de zekeringen in de zekeringenkast. Vervang of reset de zekeringen indien nodig.*

### Oven warmt niet op.

- Functie en/of temperatuur zijn niet ingesteld. >>> *Stel de functie en de temperatuur in met de functie- en/of temperatuurknop/toets.*
- Bij modellen met een timer is de timer niet aangepast. >>> *Pas de tijd aan.* (In producten met een magnetron bedient de timer alleen de magnetron.)
- De stroom is afgesloten. >>> *Controleer of er stroom is. Controleer de zekeringen in de zekeringenkast. Vervang of reset de zekeringen indien nodig.*

### De symbolen verschijnen op het scherm van de kookzone.

- U heeft geen pan op de actieve kookzone geplaatst. >>> *Controleer of er een pan op de kookzone staat.*
- Uw pan is niet geschikt voor inductiekoken. >>> *Controleer of uw kookpan geschikt is voor inductie.*
- De kookpan is niet juist gecentreerd of het bodemoppervlak van de pan is niet breed genoeg voor de kookzone. >>> *Kies een pan die breed genoeg is en centreer de pan juist op de kookzone.*
- De kookpan of de kookzone is oververhit. >>> *Laat deze afkoelen.*

### De gekozen kookzone gaat plotseling uit tijdens gebruik.

- De bereidingstijd voor de gekozen kookzone kan verstreken zijn. >>> *U kunt een nieuwe bereidingstijd instellen of het bereiden beëindigen.*
- Oververhittingbeveiliging is ingeschakeld. >>> *Laat uw fornuis afkoelen.*
- Mogelijk bedekt een voorwerp het aanraakpaneel. >>> *Verwijder het voorwerp van het paneel.*

### De pan wordt, ondanks het aanstaan van de kookzone, niet warm.

- Uw pan is niet geschikt voor inductiekoken. >>> *Controleer of uw kookpan geschikt is voor inductie.*
- De kookpan is niet juist gecentreerd of het bodemoppervlak van de pan is niet breed genoeg voor de kookzone. >>> *Kies een pan die breed genoeg is en centreer de pan juist op de kookzone.*

### (Bij modellen met timer) Kloksymbolen knipperen of kloksymbolen zijn aan.

- Er heeft zich eerder een stroomstoring voorgedaan. >>> *Pas de tijd aan / schakel het product uit en weer aan.*



Raadpleeg de bevoegde serviceagent of de dealer waarbij u het product hebt gekocht als u, ondanks het doorvoeren van de aanwijzingen in dit gedeelte, het probleem niet kunt oplossen. Probeer nooit om een product met gebreken zelf te repareren.

