



Saeco



PicoBaristo

DELUXE



WWW.SAECO.COM/CARE

SM5573, SM5572, SM5570

EN USER MANUAL
DA BRUGERVEJLEDNING
DE BENUTZERHANDBUCH
ES MANUAL DEL USUARIO
FR MODE D'EMPLOI
IT MANUALE UTENTE

NL GEBRUIKSAANWIJZING
NO BRUKERHÅNDBOK
PT MANUAL DO UTILIZADOR
FI KÄYTTÖOPAS
SV ANVÄNDARHANDBOK
EL ΕΓΧΕΙΡΙΔΙΟ ΧΡΗΣΗΣ

PHILIPS

Saeco, a Philips brand



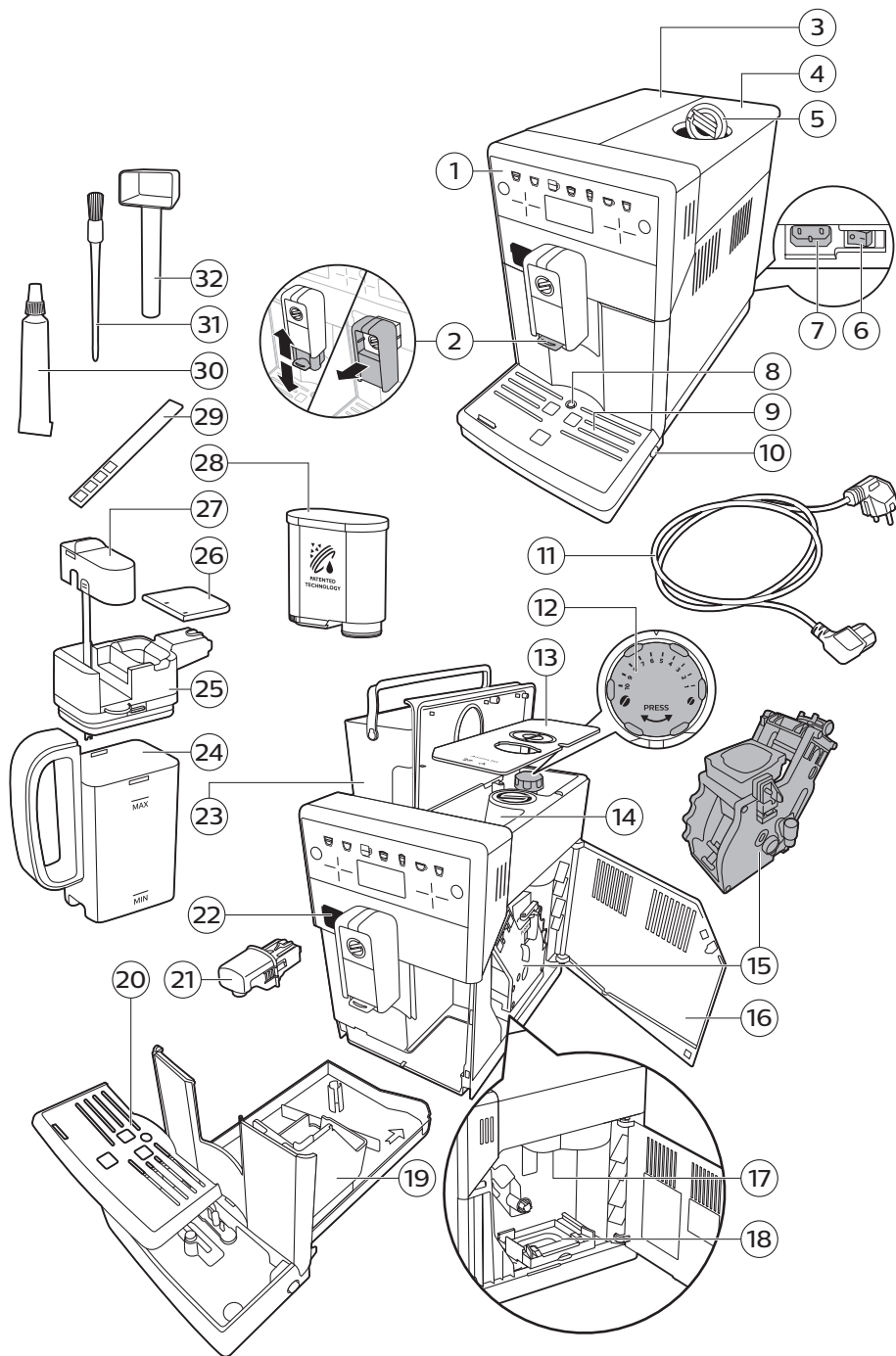

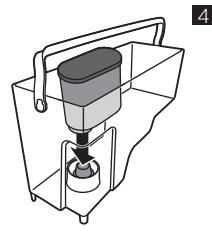
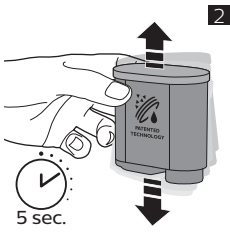

AQUACLEAN
WATER HARDNESS
STAND-BY TIME

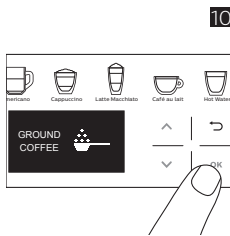
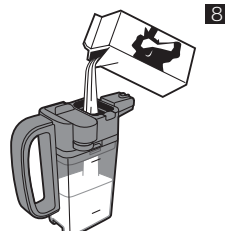

LATTE MACCHIATO
▶ TO START
OK TO SAVE

ESPRESSO
COFFEE
AMERICANO*
CAPPUCCINO*

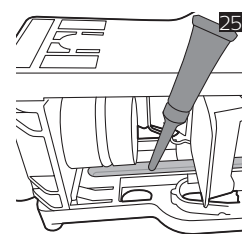
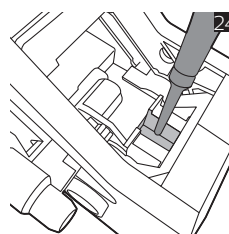
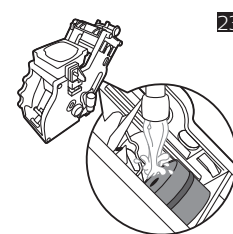
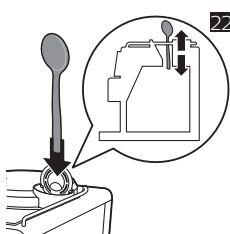
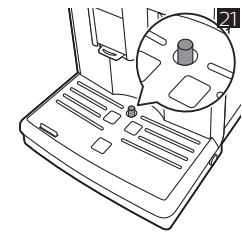
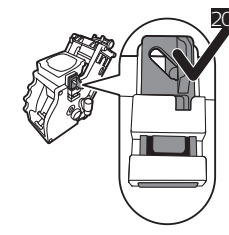
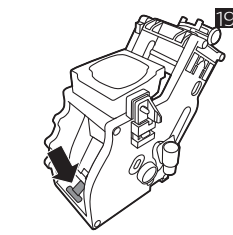
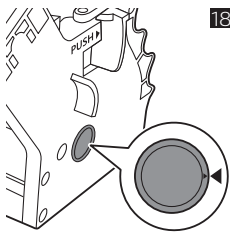
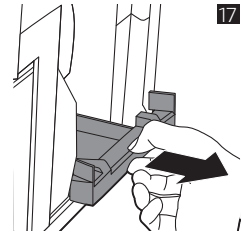
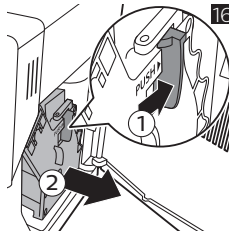
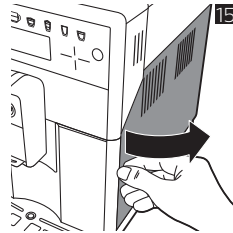
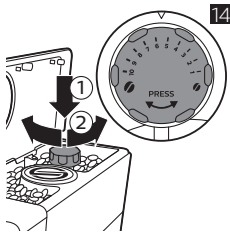

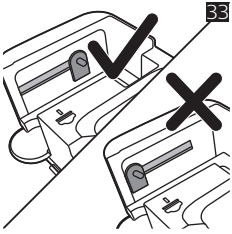
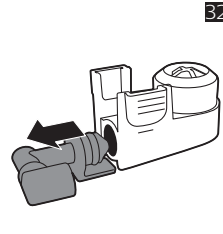
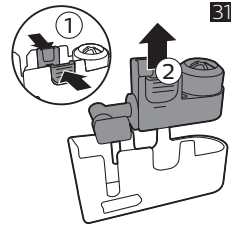
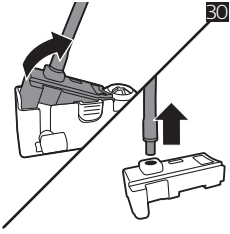
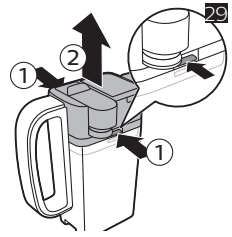
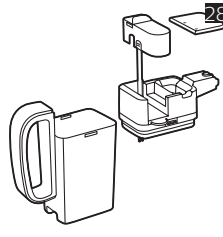
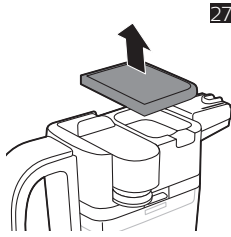
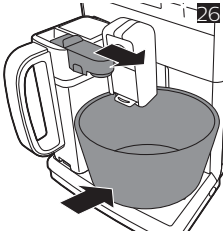

English 6
Dansk 21
Deutsch 37
Español 55
Français 72
Italiano 89
Nederlands 106
Norsk 123
Português 139
Suomi 156
Svenska 172
Ελληνικά 188

Sommario

Panoramica della macchina (Fig. 1)	89
Introduzione	90
Prima installazione	90
Filtro AquaClean	90
Misurazione della durezza dell'acqua	91
Uso del pannello di controllo	91
Preparazione di bevande	92
Personalizzazione di bevande e creazione di profili	94
Regolazione delle impostazioni di macinatura	94
Gestione del gruppo infusore	95
Pulizia e manutenzione	95
Procedura di rimozione del calcare	99
Codici di errore	100
Ordinazione degli accessori	101
Risoluzione dei problemi	101
Specifiche tecniche	105

Panoramica della macchina (Fig. 1)

1	Pannello di controllo	17	Imbuto del caffè
2	Beccuccio di erogazione del caffè regolabile/rimovibile	18	Cassetto residui di caffè
3	Coperchio del serbatoio d'acqua	19	Contenitore fondi di caffè
4	Coperchio del contenitore caffè in grani	20	Coperchio vasca raccogliocce
5	Coperchio dello scomparto del caffè premacinato	21	Erogatore di acqua calda
6	Interruttore principale	22	Apertura per l'erogatore di acqua calda
7	Presa per filo	23	Serbatoio dell'acqua
8	Indicatore vasca raccogliocce piena	24	Contenitore del latte
9	Vasca raccogliocce	25	Parte superiore della caraffa del latte
10	Pulsante di sgancio della vasca raccogliocce	26	Coperchio della caraffa del latte
11	Cavo di alimentazione con spina	27	Erogatore del latte e tubo del latte
12	Manopola di selezione della macinatura	28	Filtro AquaClean
13	Coperchio del contenitore caffè in grani	29	Tester della durezza dell'acqua
14	Contenitore caffè in grani	30	Tubetto del lubrificante
15	Gruppo infusore	31	Spazzolina per la pulizia

Introduzione

Congratulazioni per l'acquisto della macchina per caffè superautomatica Saeco! Per trarre il massimo vantaggio dall'assistenza fornita da Saeco, registrate il vostro prodotto sul sito www.saeco.com/care.

Prima di utilizzare la macchina per la prima volta, leggete attentamente l'opuscolo sulla sicurezza fornito a parte e conservatelo per eventuali riferimenti futuri.

Per consentirvi di ottenere il meglio dalla vostra macchina per caffè, Saeco offre un supporto completo in 3 modi diversi:

- 1 La guida rapida separata per la prima installazione e il primo utilizzo.
- 2 Il presente manuale dell'utente per informazioni più dettagliate.
- 3 Assistenza e video in linea: eseguite la scansione del codice QR nella prima pagina oppure andate al sito www.saeco.com/care

Nota: Questa macchina è stata testata con caffè. Benché accuratamente pulita, potrebbe presentare residui di tale sostanza. In ogni caso garantiamo che la macchina è assolutamente nuova.

Prima installazione

Per predisporre la macchina per il caffè per l'utilizzo, dovete eseguire alcuni semplici passaggi, ad esempio riempire il circuito dell'acqua e attivare il filtro AquaClean. Questi passaggi sono descritti nella guida rapida separata.

Per ottenere un caffè più gustoso, è necessario preparare inizialmente 5 tazze di caffè per consentire l'autoregolazione della macchina.

La macchina è stata impostata per ottenere il miglior gusto dai chicchi di caffè. Vi consigliamo pertanto di non modificare le impostazioni del macinacaffè finché non avete preparato 100-150 tazze (circa 1 mese di utilizzo).

Filtro AquaClean

Il filtro AquaClean è progettato per ridurre i depositi di calcare all'interno della macchina da caffè e fornire acqua filtrata per conservare l'aroma e il gusto di ogni tazza di caffè. Se utilizzate la serie di 8 filtri AquaClean, come indicato dalla macchina e nel presente manuale dell'utente, non dovrete eseguire la pulizia anticalcare della macchina prima di aver preparato 5.000 tazze. Ogni filtro consente di preparare fino a 625 tazze, a seconda della varietà di caffè selezionata e della frequenza di risciacquo e pulizia.

Preparazione del filtro AquaClean per l'attivazione

Prima di posizionare il filtro AquaClean nel serbatoio dell'acqua, occorre prepararlo per l'utilizzo:

- 1 Scuotere il filtro per circa 5 secondi (fig. 2).
- 2 Immergere il filtro capovolto in una caraffa di acqua fredda e attendere la completa fuoriuscita (fig. 3) delle bolle d'aria.
- 3 Spingere il filtro sopra il punto di aggancio del filtro il più in basso (fig. 4) possibile.

Attivazione del filtro AquaClean

Ogni nuovo filtro AquaClean utilizzato deve essere attivato. Con l'attivazione del filtro AquaClean, la macchina monitorerà la capacità del filtro AquaClean e il numero di filtri utilizzati. Ci sono 3 modi per attivare il filtro AquaClean.

1. Attivazione del filtro AquaClean durante la prima installazione

Dopo la prima accensione, la macchina fornisce le indicazioni per eseguire i primi passaggi di installazione, ad esempio riempire il serbatoio e il circuito dell'acqua e attivare il filtro AquaClean. Basta seguire le istruzioni visualizzate.

2. Attivazione del filtro AquaClean dopo la sostituzione

Sostituire il filtro AquaClean quando sullo schermo viene visualizzato il messaggio "Replace AquaClean filter?" (Sostituire il filtro AquaClean?) o 3 dopo 3 mesi di utilizzo. Seguire quindi le istruzioni visualizzate sullo schermo per attivare il filtro correttamente.

3. Attivazione del filtro AquaClean in qualunque altro momento

È possibile iniziare a riutilizzare il filtro AquaClean in qualunque momento seguendo le istruzioni riportate di seguito.

- 1 Toccare l'icona Impostazioni  e utilizzare le icone con la freccia verso l'alto o verso il basso per selezionare "AquaClean" (fig. 5).
- 2 Toccare l'icona OK. Quando viene visualizzata la schermata di attivazione, selezionare nuovamente l'icona OK.
- 3 Seguire le istruzioni visualizzate.

Nota: In alcune situazioni la macchina indicherà che è necessario rimuovere il calcare prima di poter installare e attivare un nuovo filtro AquaClean. Ciò perché la macchina deve essere del tutto priva di calcare prima di iniziare a utilizzare il filtro AquaClean. Seguire le istruzioni visualizzate.

Misurazione della durezza dell'acqua

Durante la prima installazione, dovete specificare la durezza dell'acqua. Seguendo i passaggi visualizzati sullo schermo, utilizzate l'apposita striscia fornita per misurare la durezza dell'acqua. Per specificare la durezza dell'acqua in un secondo momento, toccate l'icona Impostazioni  e selezionate "water hardness" (durezza dell'acqua).

- 1 Immergete la striscia per misurare la durezza dell'acqua sotto l'acqua corrente per 1 secondo. Attendete quindi 1 minuto.
- 2 Verificate quanti quadrati sono diventati rossi.
- 3 Selezionate l'impostazione di durezza dell'acqua appropriata e toccate l'icona OK per confermare.

Numero di quadratini rossi:    

Valore da impostare	1	2	3	4

Uso del pannello di controllo

Di seguito è riportata una panoramica e una descrizione del pannello di controllo della macchina. Usate la freccia verso l'alto o il basso per scorrere il display e toccate l'icona OK per selezionare o confermare le scelte.

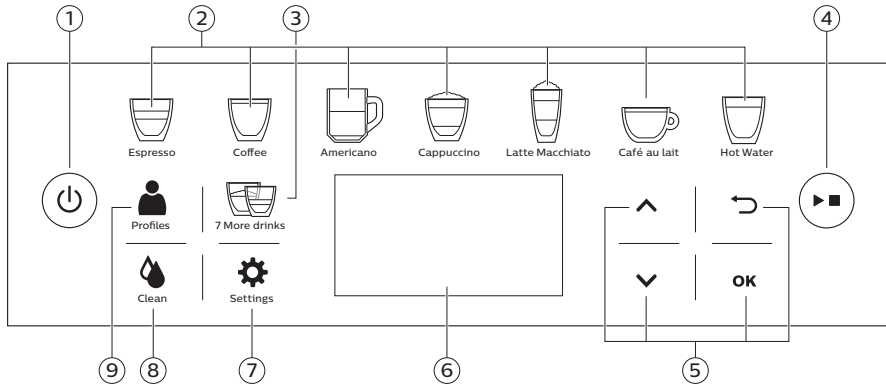

- | | | |
|-----------------------------|---|--------------------------------|
| 1. Pulsante on/off | 4. Pulsante di avvio/arresto | 7. Impostazioni della macchina |
| 2. Icone delle bevande | 5. Icone di navigazione (su, giù, indietro, ok) | 8. Menu di pulizia |
| 3. Menu con 7 altre bevande | 6. Display | 9. Profili personali |

Preparazione di bevande

È possibile selezionare una bevanda toccando una delle relative icone (fig. 6) o selezionando un'altra bevanda nel menu toccando l'icona "7 more drinks" ("7 altre bevande"). Dopo avere selezionato una bevanda, è possibile personalizzarla regolandone le impostazioni. È anche possibile selezionare una bevanda personalizzata da un profilo selezionando prima il profilo e quindi selezionando la bevanda.

- Per preparare due tazze, toccare prima un'icona bevanda una volta e quindi premere il pulsante start/stop ►■ due volte in rapida successione. È possibile preparare due tazze anche toccando un'icona bevanda due volte in rapida successione e quindi premendo il pulsante avvio/arresto ►■. Per preparare due tazze di un'altra bevanda, andare al menu "7 altre bevande", selezionare una bevanda e premere il pulsante start/stop ►■ due volte in rapida successione. La macchina esegue automaticamente due cicli di macinatura di seguito. È possibile farlo per tutte le bevande al caffè, ad eccezione delle bevande a base di latte e di acqua calda.
- Per interrompere l'erogazione di una bevanda o del caffè, premere il pulsante avvio/arresto ►■.
- Fare scorrere il beccuccio di erogazione verso l'alto o verso il basso per regolare l'altezza in base al formato della tazza o del bicchiere che si sta usando.
- È possibile rimuovere il beccuccio di erogazione del caffè regolabile per utilizzare bicchieri alti.
- Quando si seleziona AMERICANO, la macchina eroga prima il caffè e quindi acqua.

Preparazione del caffè

- 1 Riempire il serbatoio dell'acqua con acqua corrente e riempire il contenitore del caffè in grani.
- 2 Toccare una delle icone (fig. 6) delle bevande oppure l'icona "7 more drinks" ("7 altre bevande") per selezionare un'altra bevanda.
- 3 Utilizzare le frecce (fig. 7) verso l'alto e verso il basso per regolare l'intensità del caffè. Toccare il pulsante OK per modificare altre impostazioni.
- 4 Premere il pulsante di avvio/arresto ►■ in qualsiasi momento per iniziare la preparazione della bevanda selezionata oppure toccare l'icona OK dopo avere regolato tutte le impostazioni per salvarle in un profilo (vedere 'Creazione di un profilo').

Preparazione di bevande a base di latte e di schiuma di latte

Per ulteriori informazioni su come utilizzare la caraffa del latte, leggere la guida rapida fornita a parte oppure effettuare una scansione del codice QR sulla copertina di questo manuale dell'utente per accedere al sito Web dedicato in cui sono disponibili video con istruzioni.

Attenzione: prima di selezionare una bevanda a base di latte o la schiuma di latte, assicurarsi che la caraffa del latte sia installata e che l'erogatore di latte sia aperto. Se la caraffa del latte non è installata correttamente, l'erogatore di schiuma di latte potrebbe spruzzare vapore o latte caldo.

- 1 Riempite il serbatoio dell'acqua con acqua corrente e riempite il contenitore del caffè in grani.
- 2 Togliere il coperchio della caraffa del latte e riempirlo con il latte. Quindi, riposizionare il coperchio (fig. 8).
Per ottenere risultati ottimali, usare sempre latte proveniente direttamente dal frigorifero.
- 3 Installare la caraffa del latte e aprire l'erogatore del latte.
- 4 Collocare una tazza sotto l'erogatore del latte aperto.
- 5 Toccare una delle icone (fig. 6) delle bevande oppure l'icona "7 more drinks" ("7 altre bevande") per selezionare un'altra bevanda.
- 6 Utilizzare le frecce (fig. 7) verso l'alto e verso il basso per regolare l'intensità del caffè. Toccare il pulsante OK per modificare altre impostazioni.
- 7 Premere il pulsante di avvio/arresto ►■ in qualsiasi momento per iniziare la preparazione della bevanda selezionata oppure toccare l'icona OK dopo avere regolato tutte le impostazioni per salvarle in un profilo (vedere 'Personalizzazione di bevande e creazione di profili').
- 8 Dopo la preparazione di bevande a base di latte, il display chiede se si desidera eseguire la procedura di pulizia rapida della caraffa del latte. Sono disponibili 10 secondi per attivare il programma (vedere 'Programmi di pulizia della caraffa del latte') QUICK MILK CLEAN (pulizia rapida latte). È possibile eseguire la procedura di pulizia rapida con il latte all'interno della caraffa. È consigliabile eseguire la procedura di pulizia rapida almeno una volta al giorno. Premere il pulsante OK per confermare l'esecuzione della procedura di pulizia rapida o premere l'icona "back" per eseguire la procedura di pulizia rapida in un secondo momento.

Preparazione del caffè con caffè pre-macinato

- 1 Aprire il coperchio e versare un misurino di caffè pre-macinato nel relativo scomparto. Quindi chiudere il coperchio (fig. 9).
- 2 Utilizzare le frecce in su e in giù per selezionare caffè (fig. 10) pre-macinato. Toccare il pulsante OK per modificare le impostazioni. Quindi premere il pulsante di avvio/arresto ►■.

Nota: se si seleziona caffè macinato, non è possibile regolare la lunghezza del caffè e farne più di uno alla volta.

Erogazione di acqua calda

- 1 Inserite l'erogatore di acqua calda.
- 2 Premere l'icona (fig. 11) "Hot water" per erogare acqua calda.
- 3 Premere il pulsante di avvio/arresto ►■ per avviare l'erogazione di acqua calda.

Personalizzazione di bevande e creazione di profili

Questa macchina consente di modificare le impostazioni di una bevanda in base alle proprie preferenze e di salvare la bevanda modificata in un profilo personale. I diversi profili hanno colori diversi e sono ACTIVE (attivo) o NEW (nuovo). Un profilo ACTIVE (attivo) contiene già bevande personalizzate. Un profilo NEW (nuovo) non contiene ancora bevande personalizzate. Il profilo SAECO bianco è il profilo predefinito. Sono disponibili due modi per creare un profilo:

- 1 Durante la preparazione di una bevanda: premere l'icona OK per regolare le impostazioni della bevanda selezionata. Dopo aver regolato tutte le impostazioni, toccare l'icona OK per salvare la bevanda personalizzata in un profilo. Si noti che la bevanda personalizzata sarà salvata nel profilo utente in cui ci si trova, a meno che non ci si trovi nel profilo Saeco. In tal caso, è possibile scegliere il profilo in cui si desidera salvare la bevanda personalizzata, cioè in un profilo ACTIVE (attivo) o in uno NEW (nuovo).
- 2 Tramite il menu "Profiles" (Profili): Selezionare un profilo e personalizzare le bevande singolarmente.

Personalizzazione delle bevande

È possibile modificare le impostazioni in base alle proprie preferenze:

- 1 Toccare una delle icone delle bevande oppure l'icona "7 more drinks" ("7 altre bevande") per selezionare la bevanda (fig. 6) preferita.
- 2 Utilizzare le frecce (fig. 7) in su e in giù per regolare l'intensità del caffè. Toccare il pulsante OK per modificare altre impostazioni. Nella schermata sono mostrate le impostazioni che è possibile regolare in base alle proprie preferenze. A seconda del tipo di bevanda, è possibile regolare intensità, volume di caffè, latte e acqua, temperatura e gusto.
- 3 Usare la freccia in su o in giù per impostare il livello (fig. 7) preferito e toccare l'icona OK per confermare. In base al tipo di bevanda, sullo schermo verrà visualizzata la successiva impostazione modificabile.
- 4 Dopo aver personalizzato tutte le impostazioni, toccare l'icona OK per salvare le impostazioni per il proprio profilo (fig. 12).

Creazione di un profilo

- 1 Toccate ripetutamente l'icona Profili (Profiles)  per selezionare un profilo. Tutti i profili hanno colori diversi. Per selezionare il profilo, potete anche usare le icone con le frecce verso l'alto e verso il basso.
- 2 Toccate l'icona OK per personalizzare il profilo.
- 3 Usate la freccia verso l'alto o il basso per selezionare la bevanda da personalizzare e toccate l'icona OK per selezionare o confermare le scelte.
- 4 Usate la freccia verso l'alto o il basso per modificare le preferenze e toccate l'icona OK per confermare. Le bevande personalizzate sono contrassegnate da un asterisco (*) (fig. 13).

Regolazione delle impostazioni di macinatura

Potete regolare le impostazioni di macinatura utilizzando la manopola di selezione della macinatura nel contenitore di caffè in grani. È possibile scegliere tra 12 diverse impostazioni di macinatura. Più bassa è l'impostazione, più forte sarà il caffè.

Nota: potete regolare le impostazioni di macinatura solo quando la macchina macina i chicchi di caffè. Dovete preparare 2 o 3 bevande prima di poter assaporare a pieno la differenza.

Attenzione: non ruotate la manopola di selezione della macinatura più di un livello alla volta per evitare di danneggiare il macinacaffè.

- 1 Posizionate una tazza sotto il beccuccio di erogazione del caffè.
- 2 Aprite il coperchio del contenitore del caffè in grani.
- 3 Toccate l'icona ESPRESSO. Premete quindi il pulsante di avvio/arresto ►■.
- 4 Quando il macinacaffè entra in funzione, premete la manopola di selezione della macinatura e ruotatela verso sinistra o verso destra (fig. 14).

Gestione del gruppo infusore

Per istruzioni video dettagliate su come rimuovere, inserire e pulire il gruppo infusore, andate al sito www.saeco.com/care.

Rimozione del gruppo infusore dalla macchina

- 1 Per spegnere la macchina, premere innanzitutto il pulsante on/off sul pannello di controllo e quindi impostare l'interruttore principale sulla parte posteriore della macchina in posizione 'O'.
- 2 Rimuovete la vasca raccogliogocce con il contenitore fondi caffè.
- 3 Aprite lo sportello (fig. 15) di manutenzione.
- 4 Premere il pulsante PUSH (spingi) (1) e tirare l'impugnatura del gruppo infusore per rimuoverlo dalla macchina (2) (fig. 16).
- 5 Rimuovere il cassetto (fig. 17) dei residui di caffè.

Reinserimento del gruppo infusore

Prima di far scorrere il gruppo infusore nuovamente nella macchina, assicurarsi che sia nella posizione corretta.

- 1 Controllare se la freccia sul cilindro giallo sul lato del gruppo infusore è allineata con la freccia nera ed N (fig. 18).
 - Se non sono allineati, spingere la leva in basso finché non tocca la base del gruppo (fig. 19) infusore.
- 2 Assicurarsi che il gancio di bloccaggio di colore giallo sull'altro lato del gruppo infusore sia nella posizione corretta.
 - Per posizionare il gancio correttamente, spingetelo verso l'alto fino alla posizione (fig. 20) più alta raggiungibile.
- 3 Rimettere il cassetto dei residui di caffè al suo posto.
- 4 Fate scorrere nuovamente il gruppo infusore nella macchina lungo le guide sui lati finché non si blocca in posizione con un clic. Non premere il pulsante PUSH (spingi).
- 5 Chiudere lo sportello di servizio e quindi riposizionare la vasca raccogliogocce con il contenitore fondi caffè.

Pulizia e manutenzione

Una pulizia e una manutenzione regolari mantengono la macchina in condizioni ottimali e garantiscono un caffè di ottimo gusto per un lungo periodo di tempo, un flusso costante di caffè e una schiuma di latte eccellente.

Consultate la tabella riportata di seguito per sapere quando e come pulire tutte le parti rimovibili della macchina. Informazioni e istruzioni video più dettagliate sono disponibili all'indirizzo www.saeco.com/care.

Tabella di pulizia

Descrizione parte	Quando pulire	Come pulire
Gruppo infusore	Settimanalmente	Rimuovere il gruppo infusore e sciacquarlo sotto l'acqua corrente. (vedere 'Pulizia del gruppo infusore sotto l'acqua corrente')
	Mensilmente	Seguire la procedura "Brew group clean" (Pulizia gruppo infusore) con pastiglie Philips per la rimozione dei residui grassi del caffè. Selezionare "Brew group clean" (Pulizia gruppo infusore) nel menu di pulizia e seguire le istruzioni visualizzate. Andare al sito www.saeco.com/care per istruzioni video dettagliate.
Lubrificazione del gruppo infusore	In base al tipo di utilizzo. Consultare la tabella (vedere 'Lubrificazione del gruppo infusore') di lubrificazione.	Lubrificare il gruppo infusore con lubrificante Philips. Andare al sito www.saeco.com/care per istruzioni video dettagliate.
Caraffa del latte	Dopo l'uso	Eseguire il programma QUICK MILK CLEAN (pulizia rapida latte) quando richiesto dalla macchina dopo la preparazione di una bevanda a base di latte e seguire le istruzioni sullo schermo.
	Quotidianamente	Smontare la caraffa (vedere 'Pulizia manuale della caraffa del latte') del latte e sciacquare tutte le parti sotto l'acqua corrente. Selezionare il programma QUICK MILK CLEAN (pulizia rapida latte) nel menu, se non è già stato eseguito questo programma dopo la preparazione di una bevanda a base di latte. Seguire le istruzioni visualizzate.
	Settimanalmente	Smontare la parte superiore della caraffa (vedere 'Pulizia manuale della caraffa del latte') del latte e sciacquare tutte le parti sotto l'acqua corrente.
	Mensilmente	Eseguire il programma DEEP MILK CLEAN (pulizia intensa latte) toccando l'icona Clean  e selezionando DEEP MILK CLEAN (pulizia intensa latte). Per questo ciclo di pulizia utilizzare il prodotto per la pulizia del circuito latte CA6705.
Vasca raccogliogocce	Svuotare e pulire la vasca raccogliogocce non appena compare l'indicatore di "vasca raccogliogocce pieno" attraverso la vasca raccogliogocce (fig. 21).	Rimuovere la vasca raccogliogocce e sciacquarlo sotto l'acqua corrente con un detergente per piatti.

Descrizione parte	Quando pulire	Come pulire
Contenitore fondi di caffè	Svuotare e pulire il contenitore fondi caffè quando richiesto dalla macchina.	Rimuovere il contenitore fondi caffè mentre la macchina è accesa e risciacquarlo sotto l'acqua corrente con un detergente per piatti.
Serbatoio dell'acqua	Settimanalmente	Sciacquare il serbatoio dell'acqua sotto l'acqua corrente
Imbuto del caffè	Controllare l'imbuto di riempimento del caffè con una frequenza settimanale per verificare che non sia ostruito.	Scollegare la macchina e rimuovere il gruppo infusore. Aprire il coperchio dello scomparto del caffè pre-macinato e inserire il manico del cucchiaino nell'imbuto di riempimento del caffè. Spostare l'impugnatura in alto e in basso finché il caffè macinato ostruito non cade giù (fig. 22). Andare al sito www.saeco.com/care per istruzioni video dettagliate.

Suggerimento: Nell'ultima pagina del presente manuale dell'utente è presente un calendario delle pulizie. Scrivere le date in cui è stata eseguita un'azione di pulizia.

Pulizia del gruppo infusore

La pulizia regolare del gruppo infusore impedisce l'ostruzione dei residui di caffè nei circuiti interni. Andate al sito www.saeco.com/care per i video di supporto su come rimuovere, inserire e pulire il gruppo infusore.

Pulizia del gruppo infusore sotto l'acqua corrente

- 1 Rimuovere il gruppo (vedere 'Rimozione del gruppo infusore dalla macchina') infusore.
- 2 Sciacquare a fondo il gruppo infusore con acqua. Pulire accuratamente il filtro (fig. 23) superiore.
- 3 Lasciare asciugare all'aria il gruppo infusore prima di reinserirlo. Non asciugare il gruppo infusore con un panno per evitare l'accumulo di fibre al suo interno.

Pulizia del gruppo infusore con la pastiglia per la rimozione dei residui grassi del caffè

Utilizzate solo pastiglie per la rimozione dei residui grassi Philips. Toccate l'icona Clean (Pulisci)  e selezionate "Brew group clean" (Pulizia gruppo infusore). Seguite quindi le istruzioni visualizzate. Per istruzioni video dettagliate, andate al sito www.saeco.com/care.

Lubrificazione del gruppo infusore

Lubrificare regolarmente il gruppo infusore per garantire che le parti in movimento scorrano bene.

- 1 Applicare uno strato sottile di lubrificante intorno al perno di inserimento nella parte inferiore del gruppo (fig. 24) infusore.
- 2 Applicare uno strato sottile di lubrificante alle guide, su entrambi i lati (fig. 25).

Consultare la tabella seguente per la frequenza di lubrificazione. Per istruzioni video dettagliate, andare al sito www.saeco.com/care.

Frequenza di utilizzo	Numero di bevande preparate quotidianamente	Frequenza di lubrificazione
Bassa	1-5	Ogni 4 mesi

Frequenza di utilizzo	Numero di bevande preparate quotidianamente	Frequenza di lubrificazione
Normale	6-10	Ogni 2 mesi
Elevata	>10	Ogni mese

Pulizia della caraffa del latte

Programmi di pulizia della caraffa del latte

La macchina ha 2 programmi per pulire la caraffa del latte: il programma QUICK MILK CLEAN (pulizia rapida latte) e quello DEEP MILK CLEAN (pulizia intensa latte). È possibile selezionare questi programmi toccando l'icona Clean (Pulisci) e scorrendo il menu di pulizia. Seguire quindi le istruzioni visualizzate. La macchina richiede anche di eseguire il programma di pulizia QUICK MILK CLEAN (pulizia rapida latte) dopo la preparazione di una bevanda a base di latte.

- QUICK MILK CLEAN (pulizia rapida latte): la macchina pulisce l'erogatore del latte. È possibile lasciare il latte nel contenitore quando si esegue questo programma.
- DEEP MILK CLEAN (pulizia intensa latte): la macchina esegue una pulizia accurata del sistema del latte interno. Per questo ciclo di pulizia utilizzare il prodotto Philips per la pulizia del circuito latte.

Pulizia manuale della caraffa del latte

Di seguito viene riportata una panoramica con la descrizione delle diverse parti della caraffa del latte e dell'erogatore del latte.

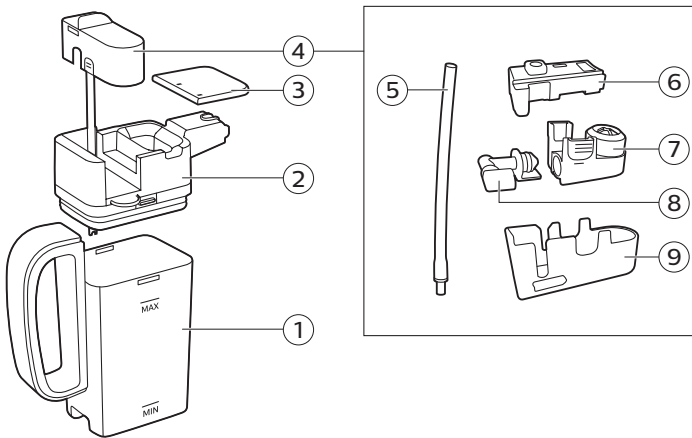

1. Contenitore del latte	4. Erogatore del latte	7. Pannarello con attacco
2. Parte superiore della caraffa del latte	5. Tubo del latte	8. Attacco del pannarello
3. Coperchio della caraffa del latte	6. Supporto di gomma	9. Alloggiamento dell'erogatore del latte

Smontaggio della parte superiore della caraffa del latte

- 1 Premere i pulsanti di sgancio su entrambi i lati della parte superiore della caraffa del latte (1) ed estrarla dal recipiente (fig. 29) del latte (2).
- 2 Rimuovere l'erogatore del latte dalla parte superiore della caraffa del latte. Capovolgere l'erogatore e tenerlo saldamente in mano. Quindi, estrarre il tubo del latte e il supporto in gomma dal beccuccio e rimuovere il tubo dal supporto (fig. 30).
- 3 Premere i pulsanti di sgancio sul pannarello e rimuovere il pannarello dal supporto (fig. 31).
- 4 Estraete l'attacco dal pannarello (fig. 32).
- 5 Sciacquate tutti i componenti con acqua tiepida.

Riassemblaggio della parte superiore della caraffa del latte

- 1 Per rimontare l'erogatore del latte, seguire i passaggi da 2 a 4 del punto "Smontaggio della parte superiore della caraffa del latte" in ordine inverso.
- 2 Riposizionare l'erogatore del latte nella parte superiore della caraffa del latte.
- 3 Riposizionare la parte superiore della caraffa del latte sulla caraffa stessa.

Nota: prima di riposizionare l'erogatore del latte nella parte superiore della caraffa del latte, portare il perno all'interno della parte superiore nella posizione corretta. Se il perno non è nella posizione corretta, non è possibile riposizionare l'erogatore del latte nella parte superiore della caraffa (fig. 33) del latte.

Procedura di rimozione del calcare

Utilizzate solo soluzioni anticalcare Philips. In nessun caso utilizzate una soluzione anticalcare basata su acido solforico, cloridrico, sulfamidico e acetico (aceto) in quanto potrebbe danneggiare il circuito dell'acqua nella macchina e non dissolve correttamente il calcare. Se non si utilizza la soluzione anticalcare Philips, la garanzia verrà invalidata. Anche la mancata decalcificazione della macchina invaliderà la garanzia. Potete acquistare la soluzione anticalcare Philips nell'Online Shop all'indirizzo www.saeco.com/care.

- 1 Quando la macchina chiede di eseguire la pulizia anticalcare, premere il pulsante di avvio/arresto ► per iniziare. Per avviare la pulizia anticalcare senza che venga chiesto dalla macchina, toccare l'icona Clean (Pulisci) ☹ e selezionare "DESCALING" (Pulizia anticalc.). Quindi seguire le istruzioni visualizzate sullo schermo per avviare la procedura di rimozione del calcare.
- 2 Rimuovete la vasca raccogliogocce e il contenitore fondi caffè, svuotateli e inseriteli nuovamente nella macchina.
- 3 Rimuovete il serbatoio dell'acqua e svuotatelo. Rimuovete quindi il filtro AquaClean.
- 4 Versare l'intera bottiglia di decalcificatore Philips nel serbatoio dell'acqua e quindi riempirlo di acqua fino a raggiungere il livello (fig. 34) CALC CLEAN (puliz. cal.). Quindi reinserirlo nella macchina.
- 5 Rimuovere la caraffa del latte e sciacquarla. Riempire la caraffa del latte di acqua fino all'indicazione del livello MIN. Inserire la caraffa del latte nella macchina e aprire l'erogatore di schiuma di latte.
- 6 Posizionare una ciotola grande (1,5 l) sotto il beccuccio di erogazione del caffè.
- 7 La procedura di decalcificazione dura circa 20 minuti e consiste di un ciclo decalcificatore e di un ciclo di risciacquo.
- 8 Attendere che la macchina non eroghi più acqua.
- 9 Una volta che il ciclo di rimozione del calcare è completato, dovete sciacquare il serbatoio e il circuito dell'acqua. Seguite le istruzioni visualizzate.
- 10 Posizionate un nuovo filtro AquaClean nel serbatoio dell'acqua.

Consiglio: con il filtro AquaClean si riduce la frequenza della pulizia anticalcare.

Cosa fare in caso di interruzione della procedura di rimozione del calcare

Potete uscire dalla procedura di rimozione del calcare premendo il pulsante on/off sul pannello di controllo. Nel caso la procedura di rimozione del calcare si interrompa prima che sia completata, effettuare quanto segue:

- 1 Svotate il serbatoio dell'acqua e lavatelo accuratamente.
- 2 Riempite il serbatoio dell'acqua con acqua fresca fino all'indicazione del livello CALC CLEAN e riaccendete la macchina. La macchina si riscalderà ed eseguirà un ciclo di risciacquo automatico
- 3 Prima di preparare qualsiasi bevanda, eseguite un ciclo di risciacquo manuale. Per eseguire un ciclo di risciacquo manuale, innanzitutto erogate mezzo serbatoio di acqua calda, quindi preparate 2 tazze di caffè pre-macinato senza aggiungere caffè macinato.

Nota: se la procedura non è stata portata a termine, non appena possibile sarà necessario eseguire un'altra procedura di rimozione del calcare.

Codici di errore

Di seguito sono elencati i codici di errore indicanti i problemi che potete risolvere da soli. Istruzioni video sono disponibili all'indirizzo www.saeco.com/care. Se viene visualizzato un altro codice di errore, contattate il Centro Assistenza Clienti Philips del vostro paese. Per dettagli sui contatti, vedete l'opuscolo della garanzia.

Codice di errore	Problema	Possibile soluzione
01	L'imbuto per il caffè è ostruito.	Spegnete la macchina e staccate la spina. Rimuovete il gruppo infusore. Aprite quindi il coperchio dello scomparto del caffè pre-macinato e inserite il manico del cucchiaino. Spostate la maniglia in alto e in basso finché il caffè macinato ostruito non cade giù (fig. 22). Andate al sito: www.saeco.com/care per istruzioni video dettagliate.
03	Il gruppo infusore è sporco o non è ben lubrificato.	Spegnete la macchina con l'interruttore principale. Sciacquate il gruppo infusore sotto l'acqua corrente, lasciatelo asciugare e poi lubrificatelo. Consultate il capitolo "Pulizia del gruppo infusore" o andate al sito www.saeco.com/care per istruzioni video dettagliate. Accendete e spegnete di nuovo la macchina.
04	Il gruppo infusore non è posizionato correttamente.	Spegnete la macchina con l'interruttore principale. Rimuovete il gruppo infusore e reinsertelo. Assicuratevi che il gruppo infusore sia nella posizione corretta prima di inserirlo. Consultate il capitolo "Gestione del gruppo infusore" o andate al sito www.saeco.com/care per istruzioni video dettagliate. Accendete e spegnete di nuovo la macchina.
05	È presente aria nel circuito dell'acqua.	Riavviate la macchina accendendola e spegnendola di nuovo con l'interruttore principale. Se il problema è risolto, erogate 2-3 tazze di acqua calda. Rimuovete il calcare dalla macchina se non lo avete fatto da lungo tempo.

Codice di errore	Problema	Possibile soluzione
	Il filtro AquaClean non è stato preparato correttamente prima dell'installazione o è ostruito.	Rimuovete il filtro AquaClean e provate di nuovo a preparare un caffè. Se il problema è risolto, assicuratevi che il filtro AquaClean sia stato preparato correttamente prima di riposizionarlo (vedere 'Preparazione del filtro AquaClean per l'attivazione'). Reinserite il filtro AquaClean nel serbatoio dell'acqua. Se il problema persiste, il filtro è ostruito e deve essere sostituito.
14	La macchina è surriscaldata.	Spegnete la macchina e riaccendetela dopo 30 minuti.

Ordinazione degli accessori

Per pulire e rimuovere il calcare dalla macchina, usate solo i prodotti per la manutenzione Philips. Potete acquistare questi prodotti dal vostro rivenditore locale, presso i centri assistenza autorizzati oppure online all'indirizzo www.saeco.com/care.

Prodotti per la manutenzione e numeri dei tipi:

- Soluzione anticalcare CA6700
- Filtro AquaClean CA6903
- Lubrificante gruppo infusore HD5061
- Pastiglie per la rimozione dei residui grassi del caffè CA6704
- Prodotto per la pulizia del circuito latte CA6705
- Kit di manutenzione CA6707

Risoluzione dei problemi

Questo capitolo riassume i problemi più comuni che potreste riscontrare con la macchina. I video di supporto e un elenco completo di domande frequenti sono disponibili all'indirizzo www.saeco.com/care. Se il problema persiste, contattate il Centro Assistenza Clienti del vostro paese. Per dettagli sui contatti, vedete l'opuscolo della garanzia.

Problema	Causa	Soluzione
La vasca raccogliogocce si riempie velocemente.	Si tratta di un fenomeno del tutto normale. La macchina utilizza acqua per sciacquare il circuito interno e il gruppo infusore. Una parte dell'acqua fluisce attraverso il sistema interno direttamente nella vasca raccogliogocce.	Svuotare la vasca raccogliogocce quando compare l'indicatore "vasca raccogliogocce piena" attraverso il coperchio (fig. 21) del vassoio. Posizionare una tazza sotto l'erogatore per raccogliere l'acqua di risciacquo.
La macchina è in modalità DEMO.	Il pulsante Standby è stato premuto per più di 8 secondi.	Spegnere e riaccendere la macchina con l'interruttore principale sulla parte posteriore della macchina stessa.

Problema	Causa	Soluzione
Il messaggio "Empty the coffee grounds container" (Svuotare il contenitore dei fondi di caffè) continua a essere visualizzato.	La macchina non rileva che il contenitore fondi caffè è stato svuotato se è stata disattivata.	Svuotare sempre il contenitore fondi caffè a macchina accesa. Se il contenitore fondi caffè viene svuotato a macchina spenta, il contatore dei fondi di caffè non si azzerà.
	La macchina non rileva che il contenitore fondi caffè è stato svuotato se si riposiziona il contenitore fondi caffè troppo velocemente.	Non riposizionare il contenitore fondi caffè prima che sullo schermo venga visualizzato il messaggio che indica di farlo.
La macchina chiede di svuotare il contenitore fondi caffè, anche se non è pieno.	La macchina non ha azzerato il contatore l'ultima volta che è stato svuotato il contenitore fondi caffè.	Attendere sempre circa 5 secondi quando si riposiziona il contenitore fondi caffè. In questo modo, il contatore dei fondi di caffè si reimposterà a zero.
		Svuotare sempre il contenitore fondi caffè a macchina accesa. Se il contenitore fondi caffè viene svuotato a macchina spenta, il contatore dei fondi di caffè non si azzerà.
Il contenitore fondi caffè è troppo pieno e non viene visualizzato il messaggio "Empty grounds container".	È stata rimossa la vasca raccogliocce senza svuotare il contenitore fondi caffè.	Quando si rimuove la vasca raccogliocce, svuotare anche il contenitore fondi caffè, anche se è quasi vuoto. In questo modo, il contatore dei fondi di caffè si reimposterà a zero e continuerà a contare correttamente.
Impossibile rimuovere il gruppo infusore.	Il gruppo infusore non è nella posizione corretta.	Per reimpostare la macchina: riposizionare la vasca raccogliocce e il contenitore fondi caffè. Chiudere lo sportello di manutenzione, quindi spegnere e riaccendere la macchina. Provare di nuovo a rimuovere il gruppo infusore.
	Il contenitore fondi caffè non è stato rimosso.	Rimuovere il contenitore fondi caffè prima di rimuovere il gruppo infusore.
	La macchina è ancora nel ciclo di pulizia anticalcare.	Quando è in corso la procedura di rimozione del calcare non è possibile rimuovere il gruppo infusore. Attendere che la procedura di rimozione del calcare termini, quindi rimuovere il gruppo infusore.

Problema	Causa	Soluzione
Impossibile inserire il gruppo infusore.	Il gruppo infusore non è nella posizione corretta.	Per reimpostare la macchina: riposizionare la vasca raccogliogocce e il contenitore fondi caffè. Non inserire il gruppo infusore. Chiudere lo sportello di manutenzione e accendere e spegnere la macchina. Posizionare quindi il gruppo infusore nella posizione corretta prima di reinserirlo nella macchina.
Il caffè è acquoso.	Il macinacaffè è impostato su una macinatura grossolana.	Impostare il macinacaffè su un'impostazione più fine (più bassa).
	Il condotto di uscita del caffè è ostruito.	Pulire a fondo il condotto di uscita del caffè con il manico di un cucchiaino. Spegnerne quindi la macchina e riaccenderla nuovamente.
	La macchina sta effettuando la procedura di autoregolazione.	Preparare alcune tazze di caffè.
Il caffè non è abbastanza caldo.	Il gruppo infusore è sporco o deve essere lubrificato.	Pulire e lubrificare il gruppo infusore.
	Le tazze utilizzate sono fredde.	Preriscaldare le tazze passandole sotto l'acqua calda.
	La temperatura impostata è troppo bassa. Verificare le impostazioni del prodotto.	Impostare la temperatura del menu su "high" nelle impostazioni del prodotto.
Il caffè non viene erogato o viene erogato lentamente.	È stato aggiunto latte.	L'aggiunta di latte, caldo o freddo, abbassa sempre in una certa misura la temperatura del caffè.
	Il filtro AquaClean non è stato preparato correttamente per l'installazione o è ostruito.	Rimuovere il filtro AquaClean e riprovare a preparare un caffè. Se il problema è risolto, assicurarsi che il filtro AquaClean sia stato preparato correttamente prima di riposizionarlo. Reinserrire il filtro preparato. Se il problema persiste, il filtro è ostruito e deve essere sostituito.
	Il macinacaffè è impostato su una macinatura troppo fine.	Impostare il macinacaffè su un'impostazione più grossolana (più elevata).
	Il gruppo infusore è sporco.	Pulire il gruppo infusore.
	Il beccuccio di erogazione del caffè è sporco.	Pulire il beccuccio di erogazione del caffè e i relativi fori con un ago.
	Il circuito della macchina è bloccato dal calcare.	Eseguire la pulizia anticalcare.

Problema	Causa	Soluzione
Se si preme il pulsante start/stop due volte, la macchina non eroga due tazze di caffè.	Pausa eccessiva prima di premere il pulsante start/stop per la seconda volta.	Premere il pulsante start/stop in rapida successione. Se si aspetta troppo prima di premere nuovamente il pulsante, si attiva la funzione arresto.
Il latte non fa schiuma.	La caraffa del latte è sporca o non è inserita correttamente.	Pulire la caraffa e assicurarsi di posizionarla e inserirla correttamente.
	L'erogatore del latte non è completamente aperto.	Verificare che l'erogatore del latte sia nella posizione corretta.
	La caraffa del latte non è stata montata in tutte le sue parti.	Assicurarsi che tutti i componenti (specialmente il tubo del latte) siano stati montati correttamente.
	Il tipo di latte utilizzato non è adatto a produrre schiuma.	Secondo il tipo di latte, la quantità e la qualità di schiuma prodotte sono diverse. Abbiamo testato i seguenti tipi di latte ottenendo risultati soddisfacenti in termini di schiuma prodotta: latte vaccino parzialmente scremato o intero, latte di soia e latte senza lattosio. Non abbiamo testato altri tipi di latte che potrebbero produrre quantità scarse di schiuma.
Il latte provoca schizzi.	Il latte utilizzato non è abbastanza freddo.	Usare latte freddo direttamente dal frigorifero.
La macchina sembra perdere acqua.	La macchina utilizza acqua per sciacquare il circuito interno e il gruppo infusore. Una parte dell'acqua fluisce attraverso il sistema interno direttamente nella vasca raccogliacqua.	Svuotare la vasca raccogliacqua quando compare l'indicatore "vasca raccogliacqua piena" attraverso il coperchio (fig. 21) del vassoio. Posizionare una tazza sotto l'erogatore per raccogliere l'acqua di risciacquo.
	La vasca raccogliacqua è troppo piena e ha traboccato. La macchina sembra perdere acqua.	Svuotare la vasca raccogliacqua quando compare l'indicatore "vasca raccogliacqua piena" attraverso il coperchio (fig. 21) del vassoio. Posizionare una tazza sotto l'erogatore per raccogliere l'acqua di risciacquo.
	La macchina non è stata collocata su una superficie orizzontale.	Posizionare la macchina su una superficie orizzontale in modo che l'indicatore "vasca raccogliacqua piena" funzioni correttamente.
Impossibile attivare il filtro AquaClean e la macchina chiede di eseguire la pulizia anticalcare.	Il filtro non è stato sostituito in tempo utile dopo che l'icona del filtro AquaClean ha iniziato a lampeggiare e la capacità è scesa allo 0%.	Eseguire la pulizia anticalcare, quindi installare il filtro AquaClean.

Problema	Causa	Soluzione
	È stato installato il filtro AquaClean dopo aver fatto circa 25 tazze di caffè (da 100 ml) e non durante l'installazione iniziale. Prima di installare il filtro AquaClean la macchina deve essere del tutto priva di calcare.	Eseguire la pulizia anticalcare, quindi installare un nuovo filtro AquaClean. Dopo la pulizia anticalcare, il contatore dei filtri si reimposta su 0/8. Confermare sempre l'attivazione del filtro nel menu della macchina. Effettuare questa operazione anche dopo la sostituzione del filtro.
Il nuovo filtro dell'acqua non si inserisce.	Si sta tentando di installare un filtro diverso dal filtro AquaClean.	Solo il filtro AquaClean si inserisce nella macchina.
La macchina produce un rumore.	È normale che la macchina produca un rumore durante l'utilizzo.	Se inizia a produrre un tipo di rumore diverso, pulire il gruppo infusore e lubrificarlo (vedere 'Lubrificazione del gruppo infusore').
La macchina non risponde quando si seleziona una delle icone o i pulsanti sul pannello di controllo.	Le mani sono bagnate.	Assicurarsi che le mani siano asciutte prima di toccare le icone o i pulsanti sul pannello di controllo.

Specifiche tecniche

Il produttore si riserva il diritto di migliorare le specifiche tecniche del prodotto. Tutte le quantità preimpostate sono approssimative.

Descrizione	Valore
Dimensioni (L x A x P)	222 x 335 x 436 mm
Peso	10 - 11 kg
Lunghezza cavo di alimentazione	1.200 mm
Serbatoio dell'acqua	1,8 litri, rimovibile
Capacità contenitore caffè in grani	250 g
Capacità contenitore fondi di caffè	15 fondi
Capacità caraffa del latte	550 ml
Altezza regolabile del beccuccio	81-106 mm
Tensione nominale - Potenza nominale - Alimentazione elettrica	Fare riferimento alla piastra dei dati all'interno dello sportello di servizio



4219.440.7804.1 (10/2017) rev.00

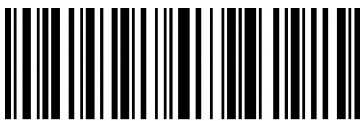

421944078041

www.saeco.com/care

 >75% recycled paper
>75% papier recyclé