

MODE D'EMPLOI

ProLite

LCD Monitor

ProLite TF1015MC
ProLite TF1215MC
ProLite TF1515MC
ProLite TF1615MC
ProLite TF2215MC
ProLite TF2415MC

FRANÇAIS

Merci d'avoir choisi le moniteur LCD iiyama. Ce petit manuel contient toutes les informations nécessaires à l'utilisation du moniteur. Prière de le lire attentivement avant d'allumer le moniteur. Conserver ce manuel pour toute référence ultérieure.

DECLARATION DE CONFORMITE AU MARQUAGE CE

Ce moniteur LCD est conforme aux spécifications des directives CE/UE 2014/30/UE, aux directives EMC, les basses tensions 2014/35/UE, directives ErP 2009/125/CE et directives RoHS 2011/65/UE.

ATTENTION

Cet équipement est conforme à la classe A de la norme EN55032. Dans un environnement résidentiel, cet équipement peut provoquer des interférences radio.

IYAMA CORPORATION: Wijkemeerstraat 8, 2131 HA Hoofddorp, The Netherlands

Modèle No. : PLF1015, PLF1215, PLF1515, PLF1615, PLF2215, PLF2415



Nous recommandons le recyclage des produits usagés. Contacter votre revendeur ou le support iiyama. Des informations sur le recyclage sont disponibles sur le site Internet : <https://iiyama.com>.

- Nous nous réservons le droit de modifier les caractéristiques de nos produits sans préavis.
- Toutes les marques de fabrique utilisées dans ce mode d'emploi appartiennent à leurs propriétaires respectifs.
- Numéro d'enregistrement Eprel

TF1015MC-B2	378650	TF1015MC-B2 A	378651	TF1015MC-B2 B	1255532
TF1215MC-B1	356882	TF1215MC-B1 A	1266982	-	-
TF1515MC-B2	378636	TF1515MC-B2 A	385565	TF1515MC-B2 B	1251335
TF1615MC-B1	1355204	-	-	-	-
TF2215MC-B2	378611	TF2215MC-B2 A	378613	TF2215MC-B2 B	1255900
TF2415MC-B2	378595	TF2415MC-B2 A	378598	TF2415MC-B2 B	1260611

TABLE DES MATIERES

POUR VOTRE SECURITE.....	1
CONSIGNES DE SECURITE.....	1
REMARQUES SUR LES ECRANS A CRISTAUX LIQUIDES (LCD) ..	3
SERVICE CLIENT	3
ENTRETIEN	3
AVANT D'UTILISER LE MONITEUR.....	4
FONCTIONS	4
VÉRIFICATION DU CONTENU DE L'EMBALLAGE	5
REMARQUES PARTICULIERES SUR LES DALLES TACTILES ..	5
INSTALLATION	6
COMMANDES ET CONNECTEURS	7
CONNEXION DE VOTRE MONITEUR.....	8
MISE EN ROUTE DE L'ORDINATEUR.....	10
UTILISATION DU MONITEUR	12
MENU DES PARAMÈTRES DE RÉGLAGE.....	14
AJUSTEMENTS DE L'ÉCRAN.....	18
SYSTÈME VEILLE	21
DEPANNAGE	22
INFORMATIONS DE RECYCLAGE	23
ANNEXE.....	24
CARACTÉRISTIQUES TECHNIQUES : ProLite TF1015MC	24
CARACTÉRISTIQUES TECHNIQUES : ProLite TF1215MC	25
CARACTÉRISTIQUES TECHNIQUES : ProLite TF1515MC	26
CARACTÉRISTIQUES TECHNIQUES : ProLite TF1615MC	27
CARACTÉRISTIQUES TECHNIQUES : ProLite TF2215MC	28
CARACTÉRISTIQUES TECHNIQUES : ProLite TF2415MC	29
DIMENSIONS : ProLite TF1015MC	30
DIMENSIONS : ProLite TF1215MC	30
DIMENSIONS : ProLite TF1515MC	31
DIMENSIONS : ProLite TF1615MC	31
DIMENSIONS : ProLite TF2215MC	32
DIMENSIONS : ProLite TF2415MC	32
FRÉQUENCES DE SYNCHRONISATION : ProLite TF1015MC ..	33
FRÉQUENCES DE SYNCHRONISATION :	
ProLite TF1215MC / ProLite TF1615MC / ProLite TF1515MC /	
ProLite TF2215MC / ProLite TF2415MC.....	33

POUR VOTRE SECURITE

CONSIGNES DE SECURITE

AVERTISSEMENT

MISE HORS TENSION DU MONITEUR EN CAS DE FONCTIONNEMENT ANORMAL

En cas de phénomène anormal tel que de la fumée, des bruits étranges ou de la vapeur, débranchez le moniteur et contactez immédiatement votre revendeur ou le service technique iiyama. Tout autre utilisation peut être dangereuse et peut engendrer un incendie ou un choc électrique.

NE JAMAIS OUVRIR LE BOITIER

Ce moniteur contient des circuits haute-tension. La dépose du boîtier peut vous exposer à des risques d'incendie ou de chocs électriques.

NE PAS INTRODUIRE D'OBJETS DANS LE MONITEUR

N'insérez pas d'objets solides ou liquides tel que de l'eau à l'intérieur du moniteur. En cas d'accident, débranchez votre moniteur immédiatement et contactez votre revendeur ou le service technique iiyama. L'utilisation du moniteur avec un objet logé à l'intérieur peut engendrer un incendie, un choc électrique ou des dommages.

INSTALLER LE MONITEUR SUR UNE SURFACE PLANE ET STABLE

Le moniteur peut blesser quelqu'un s'il tombe ou s'il est lancé.

NE PAS UTILISER SON MONITEUR PRES DE L'EAU

N'utilisez pas le moniteur à proximité d'un point d'eau pour éviter les éclaboussures, ou si de l'eau a été répandue dessus cela peut engendrer un incendie ou un choc électrique.

UTILISER LA TENSION SECTEUR SPECIFIEE

Assurez-vous que le moniteur fonctionne à la tension d'alimentation secteur spécifiée. L'utilisation d'une tension incorrecte occasionnera un mal fonctionnement et peut engendrer un incendie ou un choc électrique.

UTILISATION DE L'ADAPTATEUR SECTEUR ET DE SES ACCESSOIRES

Lorsque vous utilisez un adaptateur secteur non fourni en standard, cela peut générer de la fumée car le voltage ou la polarité serait différente du modèle initial.

NE PAS DEMONTER L'ADAPTATEUR SECTEUR

Démonter l'adaptateur secteur peut vous exposer à un incendie ou bien un choc électrique.

PROTECTION DES CABLES

Ne pas tirer ou plier l'adaptateur secteur, le câble secteur, et le câble vidéo. Ne pas placer le moniteur ou tout autre objet lourd, sur les câbles. En cas de dommage, les câbles peuvent entraîner un incendie ou un choc électrique.

CONDITIONS CLIMATIQUES DEFAVORABLES

Il est conseillé de ne pas utiliser le moniteur pendant un orage violent en raison des coupures répétées de courant pouvant entraîner des malfunctions. Il est également conseillé de ne pas toucher à la prise électrique dans ces conditions car elles peuvent engendrer des chocs électriques.

ATTENTION

INSTALLATION

Pour prévenir les risques d'incendie, de chocs électriques ou de dommages, installez votre moniteur à l'abri de variations brutales de températures et évitez les endroits humides, poussiéreux ou enfumés. Vous devrez également éviter d'exposer votre moniteur directement au soleil ou tout autre source lumineuse.

NE PAS PLACER LE MONITEUR DANS UNE POSITION DANGEREUSE

Le moniteur peut basculer et causer des blessures s'il n'est pas convenablement installé. Vous devez également vous assurer de ne pas placer d'objets lourds sur le moniteur, et qu'aucun câble ne soient accessibles à des enfants qui pourraient les tirer et se blesser avec.

MAINTENIR UNE BONNE VENTILATION

Le moniteur est équipé de fentes de ventilation. Veuillez à ne pas couvrir les fentes ou placer un objet trop proche afin d'éviter tout risque d'incendie. Pour assurer une circulation d'air suffisante, installer le moniteur à 10 cm environ du mur.

Au cas où le moniteur serait installé à l'intérieur d'un kiosque ou de tout autre équipement, veuillez vous assurer qu'une ventilation suffisante est disponible pour éviter la surchauffe du moniteur. Contactez le centre de service iiyama au cas où vous auriez besoin de conseils.

DECONNECTEZ LES CABLES LORSQUE VOUS DEPLACEZ LE MONITEUR

Avant de déplacer le moniteur, désactivez le commutateur de mise sous tension, débranchez le moniteur et assurez-vous que le câble vidéo est déconnecté. Si vous ne le déconnectez pas, cela peut engendrer un incendie et un choc électrique.

DEBRANCHEZ LE MONITEUR

Afin d'éviter les accidents, nous vous recommandons de débrancher votre moniteur s'il n'est pas utilisé pendant une longue période.

TOUJOURS DEBRANCHER LE MONITEUR EN TIRANT SUR LA PRISE

Pour déconnecter l'adaptateur secteur, le câble secteur ou le câble vidéo, tirez toujours par la prise. Ne jamais tirer par le câble, lui-même, car cela peut entraîner un incendie ou un choc électrique.

NE TOUCHEZ PAS LA PRISE AVEC DES MAINS HUMIDES

Si vous tirez ou insérez la prise avec des mains humides, vous risquez un choc électrique.

LORS DE L'INSTALLATION DU MONITEUR SUR VOTRE ORDINATEUR

Assurez-vous que l'ordinateur soit suffisamment robuste pour supporter le poids car cela pourrait engendrer des dommages à votre ordinateur.

REMARQUE POUR UN USAGE 24/7

Ce produit n'est pas spécifiquement conçu pour une utilisation 24/7 dans n'importe quel environnement.

AUTRES

RECOMMANDATIONS D'USAGE

Pour prévenir toute fatigue visuelle, n'utilisez pas le moniteur à contre-jour ou dans une pièce sombre. Pour un confort et une vision optimum, positionnez l'écran juste au dessous du niveau des yeux et à une distance de 40 à 60 cm (16 à 24 pouces). En cas d'utilisation prolongée du moniteur, il est recommandé de respecter une pause de 10 minutes par heure car la lecture continue de l'écran peut entraîner une fatigue de l'oeil.

REMARQUES SUR LES ECRANS A CRISTAUX LIQUIDES (LCD)

Les symptômes suivants n'indiquent pas qu'il y a un problème, c'est normal:

- NOTEZ**
- Quand vous allumez le LCD pour la première fois, l'image peut être mal cadrée à l'écran suivant le type d'ordinateur que vous utilisez. Dans ce cas ajuster l'image correctement.
 - La luminosité peut être légèrement inégale selon la configuration de bureau utilisée.
 - En raison de la nature de l'écran LCD, une image rémanente de la précédente vue peut subsister après un nouvel affichage, si la même image a été affichée pendant des heures. Dans ce cas, l'affichage est rétabli lentement en changeant d'image ou en éteignant l'écran pendant des heures.

SERVICE CLIENT

- NOTEZ**
- Si vous devez retourner votre matériel et que vous ne possédez plus votre emballage d'origine, merci de contacter votre revendeur ou le service après-vente d'Iiyama pour conseil ou pour remplacer l'emballage.

ENTRETIEN

- AVERTISSEMENT**
- Si vous renversez n'importe quel objet solide ou liquide tel que de l'eau à l'intérieur du moniteur, débranchez immédiatement le câble d'alimentation et contactez votre revendeur ou le service technique Iiyama.

- NOTEZ**
- Pour protéger la surface de l'écran tactile, ne pas gratter ou frotter l'écran avec un objet dur.
 - Ne jamais utiliser de solvants suivants. Ceux-ci peuvent endommager le boîtier et la surface de l'écran tactile :
Nettoyant abrasif, cire, solvant.
 - Le contact du boîtier avec un produit en caoutchouc ou en plastique pendant longtemps peut dégrader ou écailler sa peinture.

BOITIER Eliminer les tâches à l'aide d'un chiffon légèrement humide et d'un détergent doux, puis essuyer le boîtier à l'aide d'un chiffon sec et propre.

ECRAN TACTILE La surface de l'écran tactile peut être nettoyée avec un chiffon doux et propre, humidifié avec un nettoyant doux pour laver les vitres ou avec un mélange d'eau et d'IPA (alcool isopropylique) dans la proportion 50/50. Ne pas utiliser de produit acide ou à base d'alkaline pour nettoyer la surface (ou l'écran).

AVANT D'UTILISER LE MONITEUR

FONCTIONS

- ◆ Résolutions prises en charge jusqu'à 1280 × 800 : ProLite TF1015MC
- ◆ Résolutions prises en charge jusqu'à 1024 × 768 : ProLite TF1215MC / ProLite TF1515MC
- ◆ Résolutions prises en charge jusqu'à 1920 × 1080 : ProLite TF1615MC / ProLite TF2215MC / ProLite TF2415MC
- ◆ Contraste élevé 1300:1 (Typique) / Luminosité 500cd/m² (Typique: sans écran tactile) : ProLite TF1015MC
- ◆ Contraste élevé 1000:1 (Typique) / Luminosité 540cd/m² (Typique: sans écran tactile) : ProLite TF1215MC
- ◆ Contraste élevé 800:1 (Typique) / Luminosité 350cd/m² (Typique: sans écran tactile) : ProLite TF1515MC
- ◆ Contraste élevé 1000:1 (Typique) / Luminosité 450cd/m² (Typique: sans écran tactile) : ProLite TF1615MC
- ◆ Contraste élevé 1000:1 (Typique) / Luminosité 350cd/m² (Typique: sans écran tactile) : ProLite TF2215MC
- ◆ Contraste élevé 3000:1 (Typique) / Luminosité 350cd/m² (Typique: sans écran tactile) : ProLite TF2415MC
- ◆ Lissage numérique des caractères
- ◆ Configuration automatique
- ◆ Fonction de Veille
- ◆ Conforme au standard de montage VESA (100 mm x 100 mm)
- ◆ Conforme au standard de IP65 (Seulement la face avant)
- ◆ Finition anti-empreintes digitales
- ◆ Prises en charge du rejet de la paume

■ Environnement tactile sous Windows 8/8,1/10

Les applications tactiles de base peuvent fonctionner sous Windows 8/8,1/10. Cependant, leur fonctionnement et performance ne peuvent pas être garantis étant donné certaines limites qui sont déjà confirmées. Nous vous prions de prendre note de ces limitations.

VÉRIFICATION DU CONTENU DE L'EMBALLAGE

Les accessoires suivants sont inclus dans votre emballage. Vérifiez qu'ils sont inclus avec le moniteur. En cas d'élément absent ou endommagé, veuillez contacter votre revendeur local iiyama ou le bureau régional iiyama.

- Câble d'alimentation*¹
- Câble HDMI
- Tablette de Contrôle Externe
- Boîtier externe d'alimentation électrique*¹
- Câble DisplayPort*²
- Guide de sécurité
- Câble USB
- Guide de démarrage rapide

ATTENTION

- *¹ 1. La puissance nominale du câble fourni est de 10A/125V. En cas d'utilisation à une tension supérieure, utiliser un câble d'alimentation ayant une puissance nominale de 10A/250V. Cependant, Toutes garanties seront exclu pour tous problèmes ou dommages causés par un Câble d'alimentation non fournis par IIYAMA.
2. Alimentation électrique externe
-ProLite TF1015MC / ProLite TF1515MC / ProLite TF1615MC / ProLite TF2215MC / ProLite TF2415MC
Nom et type de boîtier externe d'alimentation électrique :
ADP-36PH B (DELTA ELECTRONICS, INC.)
DCT36W120300ZZ-C1 (Zhuzhou Dachuan Electronic Technology Co., Ltd.)
-ProLite TF1215MC
Nom et type de boîtier externe d'alimentation électrique :
IPU41A-105 (Sinpro Electronics Co.,Ltd)
3. Un câble d'alimentation supérieur ou égal à la Norme H05VVF,3G,0,75 mm² doit être utilisé.
- *² Accessoire pour ProLite TF1015MC / ProLite TF1515MC / ProLite TF1615MC / ProLite TF2215MC / ProLite TF2415MC.

< Kits de montage >

Mounting Kits are available as an option.

If you need to incorporate a monitor into any enclosure or device, please contact the iiyama service center.

REMARQUES PARTICULIERES SUR LES DALLES TACTILES

ATTENTION

Des dégâts permanents peuvent apparaitrent si vous utilisez des objets métalliques, pointus ou aiguisés, pour activer la zone tactile.

Ceci entrainera un refus systématique de prise sous garantie.

Nous recommandons d' utiliser un stylet en plastique (bout d' un diamètre supérieur ou égal à 0,8 mm) ou bien directement avec son doigt.

INSTALLATION

- ATTENTION** ■ Avant d'installer, assurez-vous que le mur, le plafond ou bureau-bras est assez solide pour supporter le poids de l'écran et les accessoires de montage.

< MONTAGE MURAL >

- ATTENTION** Quand vous faites du montage mural, tenant compte de l'épaisseur de la base de montage, serrez les vis M4 (4 pièces) dont la longueur « L » est de 8 mm pour fixer le moniteur. Si vous utilisez une vis de taille supérieure, un choc ou un dommage électrique peut se produire car il peut toucher certaines pièces électriques à l'intérieur du moniteur.

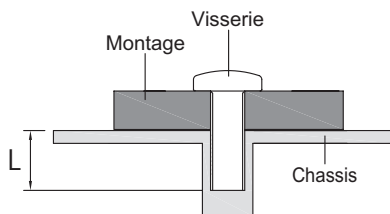

< ÉQUIPEMENT INTÉGRÉ >

- ATTENTION** Ce produit n'a pas été conçu pour être utilisé dans un environnement à haute température.

Si le produit est placé dans un boîtier externe, vous devez assurer une ventilation suffisante pour maintenir la température adéquate à la spécification du produit.

< ROTATION DE L'IMAGE >

Ce moniteur est conçu pour être installé en position paysage, portrait et de face.

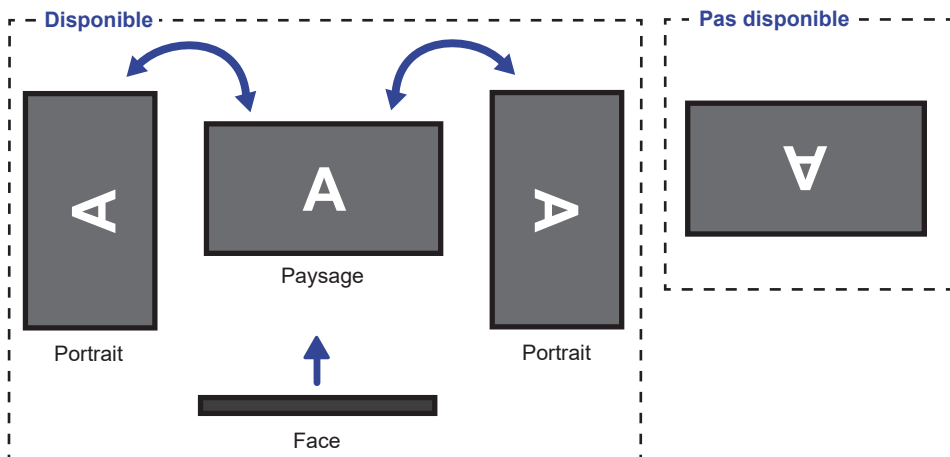

COMMANDES ET CONNECTEURS

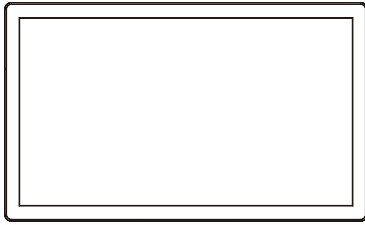

<Façade>

Tablette de
Contrôle Externe

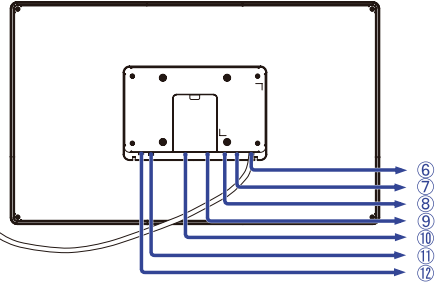

<Arrière>

- ① Touche Menu (MENU)
- ② Touche Défilement haut / Luminosité (△)
- ③ Touche Défilement bas / Contraste (▽)
- ④ Touche Sélection (SELECT)
- ⑤ Commutateur d'alimentation (⏻)
- ⑥ Connecteur du Tablette de Contrôle Externe (RJ45)
- ⑦ Connecteur USB (USB)
- ⑧ Connecteur de VGA (VGA)
- ⑨ Connecteur de HDMI (HDMI)
- ⑩ Connecteur de DisplayPort (DP)
- ⑪ Connecteur pour boîtier alimentation (⎓ : Courant continu) (DC)
- ⑫ Prise Casque (AUDIO OUT)

CONNEXION DE VOTRE MONITEUR

- ① Assurez-vous que l'ordinateur et le moniteur sont éteints.
- ② Connectez l'ordinateur au moniteur avec le câble de signal.
- ③ Branchez l'ordinateur au moniteur à l'aide le câble USB.
- ④ Branchez le câble au Tablette de Contrôle Externe si nécessaire.
- ⑤ Branchez le câble d'alimentation au boîtier d' alimentation externe. Connectez le tout à votre moniteur, puis à votre prise électrique.
- ⑥ Allumez votre écran et votre ordinateur.

NOTEZ

- Assurez-vous que l'installation du bâtiment dispose d'un disjoncteur de 120 / 240V, 20A (maximum).
- Le câble de signal utilisé pour la connexion de l'ordinateur et du moniteur peut varier en fonction du type d'ordinateur utilisé. Une connexion incorrecte peut endommager sérieusement le moniteur et l'ordinateur. Le câble fourni avec le moniteur est un connecteur au standard. Si un câble spécial est requis, veuillez contacter votre revendeur local iiyama ou le bureau régional iiyama.
- S'assurer que les connecteurs du câble de signal sont correctement serrés.
- Le matériel connectable de Type A doit être connecté à la Prise de Terre.
- La prise doit être installée à proximité de l'équipement avec une accessibilité facile.
- Une utilisation excessive du son via le casque/ou autres écouteurs peut entraîner des dégâts voire la perte de l'ouïe.

[Exemple de connexion]

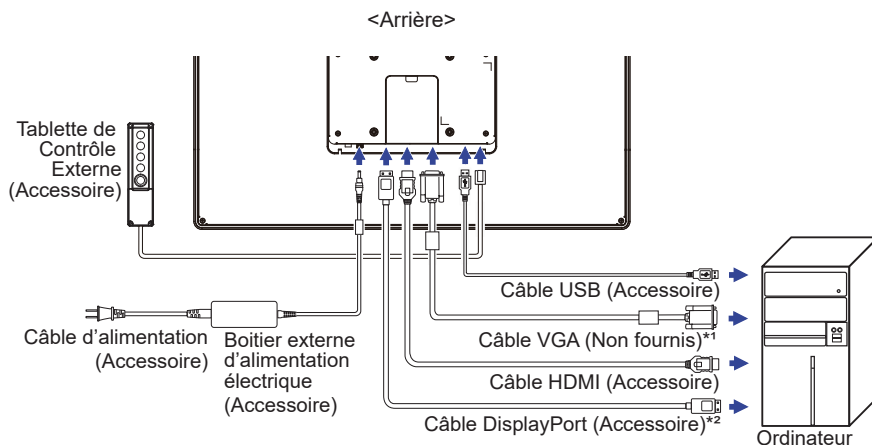

*1 Le câble VGA n'est pas fourni avec le moniteur. Si vous utilisez un câble VGA de basse qualité, il est possible que vous rencontriez des interférences electro-magnétiques. Veuillez contacter le service après vente iiyama dans votre pays, si vous souhaitez connecter votre moniteur via l'entrée VGA.

*2 N'est pas inclus(e) avec Le ProLite TF1215MC.

[Montage et démontage du Cache-câble]

Placez d'abord un morceau de tissu doux sur la table pour éviter que le moniteur soit rayé. Placez le moniteur à plat sur la table, face vers le bas.

< Démontage >

- ① Retirez les vis du cache câbles et retirez celui-ci du moniteur.

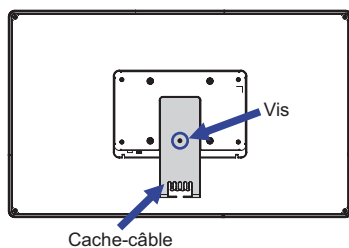

< Installation >

- ① Connectez les câbles, placez le cache câbles et fixez le fermement avec une vis.

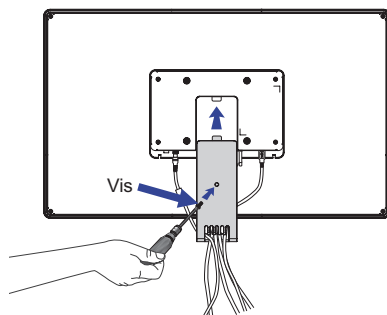

MISE EN ROUTE DE L'ORDINATEUR

■ Fréquences du signal

Passez aux fréquences souhaités détaillées à la page 33 "FRÉQUENCES DE SYNCHRONISATION".

■ Plug & Play Windows XP/Vista/7/8/8,1/10

Le LCD iiyama répond au standard VESA DDC2B. En connectant l'écran au DDC2B de votre ordinateur avec le câble qui vous a été fournie, le moniteur sera reconnu conforme au Plug and Play sous Windows XP/Vista/7/8/8,1/10. Le fichier d'information pour les moniteurs iiyama sous Windows XP peuvent être nécessaire pour votre ordinateur et obtenu via le site internet:

<http://www.iiyama.com>

NOTEZ

■ Pour plus d'informations sur le téléchargement du pilote pour votre moniteur f écran tactile, veuillez vous connecter au site Web indiqué ci-dessus.

■ Les pilotes de moniteur ne sont pas nécessaires dans la plupart des cas sous les systèmes d'exploitation Macintosh ou Unix. Pour plus d'informations et conseils, veuillez contacter votre revendeur.

■ Procédure pour allumer l'équipement (ON)

Allumez votre moniteur en premier, ensuite allumez votre ordinateur.

■ Logiciel du Pilote de l'écran tactile

Le Logiciel du Pilote de l'écran tactile peut ne pas démarrer quand vous allumez votre micro ordinateur en appuyant sur l'écran tactile.

Le Logiciel du Pilote de l'écran tactile peut ne pas démarrer suivant le mode d'économie d'énergie dépendant du BIOS de votre ordinateur. Dans ce cas, veuillez désactiver la fonction d'économie d'énergie.

■ Systèmes d'exploitation compatibles tactile

Microsoft Windows XP (64 bit et 32 bit)

Microsoft Windows Vista (64 bit et 32 bit)

Microsoft Windows 7 (64 bit et 32 bit)

Microsoft Windows 8 / 8.1 (64 bit et 32 bit)

Microsoft Windows CE 6.0 / net (4.x / 5.0)

Mac OS X (Intel CPU) / 10.11 El Capitan / 10.12 Sierra

Kernel 2.6.24 upward & 3.x.x / 4.x.x

Pas compatible avec version antérieures de Windows.

	Windows8/8.1	Windows7*5	Windows7*4	Vista	XP
Fonctions de souris par défaut*1	○	○	○	○	○
Appuyez sur le Numérisateur*2	○	○	○	○	×
Tactilement avec Windows7*3	○	○	×	×	×

	2K	Windows CE	XP Embedded	Mac OS X	Linux
Fonctions de souris par défaut*1	○	○	○	○	○
Appuyez sur le Numérisateur*2	×	×	×	×	×
Tactilement avec Windows7*3	×	×	×	×	×

*1 Fonctions de souris par défaut (Click, déplacement, double click et click-droit)

*2 Appuyez sur le Numérisateur (Click, déplacement et sélection, double click, click droit et aperçu visuel)

*3 Numériser tactilement avec Windows 7

*4 Windows 7 - Starter et Home Basic version

*5 Windows 7 - Home Premium, Professional, Enterprise et Ultimate versions

■ Appuyez sur Paramètres d'entrée en mode double écran.

- ① Connectez d'abord le moniteur principal à l'ordinateur.
Définissez le Panneau de configuration > Matériel et audio > Paramètres du Tablet PC > Affichage > Configuration.

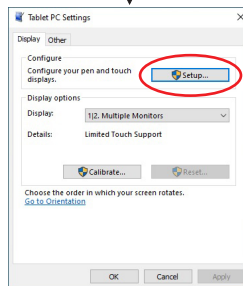
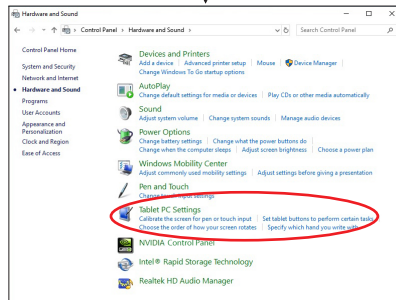
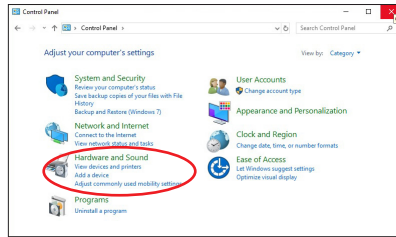

Le message suivant apparaîtra à l'écran. Veuillez suivre les instructions.

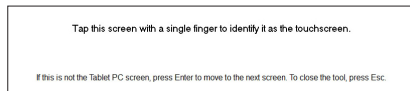

- ② Après le réglage du premier moniteur, connectez un deuxième moniteur et effectuez la configuration de la même manière que pour le premier.

NOTEZ

Les moniteurs fonctionnent en mode double écran, le contrôle tactile n'est pas pris en charge sur deux moniteurs en même temps.

Le contrôle tactile ne peut être effectué que sur un seul moniteur.

UTILISATION DU MONITEUR

Le LCD iiyama est réglé à l'usine avec une fréquence de synchronisation figurant à la page 33 afin de donner la meilleure image. Vous pouvez également ajuster la position de l'image comme vous le souhaitez en suivant le mode opératoire ci-dessous. Pour plus de détails voir page 18, AJUSTEMENTS DE L'ÉCRAN .

- 1 Appuyez la touche **MENU** pour afficher les réglages à l'écran. Des pages additionnelles au Menu peuvent être visualisées en utilisant les touches \triangle / ∇ .

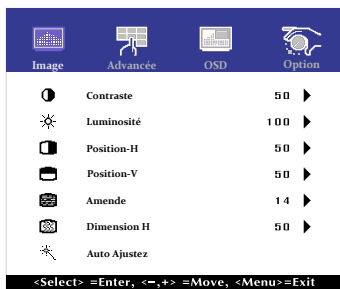

- 2 Sélectionnez la page de menu où se trouve l'icône de l'ajustement désiré. Utilisez ensuite les touches **SELECT** pour mettre en surbrillance l'icône du réglage souhaité.
- 3 Utilisez ensuite les touches \triangle / ∇ pour effectuer les ajustements ou réglages appropriés.
- 4 Appuyez la touche **MENU** pour quitter le menu, et les réglages que vous venez de faire seront automatiquement enregistrés.

Par exemple, pour corriger la position verticale, sélectionnez l'élément Configuration Image du Menu. Puis, sélectionnez Position-V en utilisant les touches **SELECT**.

Utilisez ensuite les touches \triangle / ∇ pour corriger la position verticale. La position verticale de l'image entière doit changer pendant que vous effectuez l'opération.

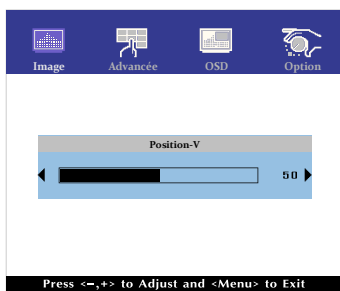

Appuyez la touche **MENU** pour finir et les modifications sont enregistrées en mémoire.

NOTEZ

- Lorsque l'utilisation des touches est abandonnée pendant l'ajustement, la fenêtre OSD disparaît après le délai défini pour l'OSD Delai D'inactivité.
- Vous pouvez également utiliser la touche **MENU** pour retourner au Menu précédent et fermer la fenêtre OSD.
- Les données de réglage sont automatiquement enregistrées en mémoire lorsque la fenêtre OSD disparaît. Évitez d'éteindre le moniteur pendant l'utilisation du Menu.
- Les ajustements pour Position-H/V, Dimension H et Amende sont enregistrés pour chaque fréquence de signal. À l'exception de ces ajustements, tous les autres ajustements n'ont qu'un seul réglage qui s'applique sur toutes les fréquences de signal.

Direct

- **MODE VERROUILLAGE :**

Afficher les entrées VGA, HDMI et DisplayPort quand le moniteur est allumé, puis appuyer sur le bouton MENU et le bouton ▾ en même temps.

* Le menu OSD ne s'affiche pas lorsque l'OSD est bloqué. Appuyer une nouvelle fois sur le bouton MENU et le bouton ▾ en même temps.

Ensuite, le Menu OSD est affiché.

Ajustement	Problème / Option	
POWER	Active	Le bouton d'alimentation est verrouillé.
	Inactive	Le bouton d'alimentation est deverrouillé.
OSD	Active	Le Menu OSD est verrouillé.
	Inactive	Le Menu OSD est deverrouillé.

NOTEZ

Lorsque la fonction de verrouillage est activée et qu'il n'y a pas de signal (mode veille), une pression sur la touche menu affiche le menu de sélection des entrées et permet la sélection des entrées.

- **Désactivation de la fonction « TACTILE »**

ON: Appuyez et maintenez simultanément les touches MENU et SELECT lorsque le menu ne s'affiche pas; le message « FONCTION TACTILE DÉSACTIVÉE » apparaîtra dans le coin supérieur droit de votre écran.

OFF: Appuyez et maintenez simultanément les touches MENU et SELECT pendant environ 5 secondes lorsque le menu ne s'affiche pas, jusqu'à ce que le message « FONCTION TACTILE DÉSACTIVÉE » disparaisse.

MENU DES PARAMÈTRES DE RÉGLAGE

Image
Picture

Image	Avancée	OSD	Option
	Contraste	50	▶
	Luminosité	100	▶
	Position-H	50	▶
	Position-V	50	▶
	Amende	14	▶
	Dimension H	50	▶
	Auto Ajustez		

<Select> =Enter, <-> =Move, <Menu> =Exit

Ajustement	Problème / Option	Touche correspondante
Contraste Contrast Direct	Trop terne Trop intense	
Luminosité* ¹ Brightness Direct	Trop sombre Trop clair	
Position-H* ⁴ H-Position	Trop à gauche Trop à droite	
Position-V* ⁴ V-Position	Trop basse Trop haute	
Amende* ^{2,4} Phase	Pour corriger le scintillement des caractères ou des lignes	
Dimension H* ^{2,4} Clock	Trop étroite Trop large	
Auto Ajustez* ^{3,4} Auto Adjust	Ajustement de Position-H/V, Dimension H et Amende automatiquement.	

*¹ Ajustez la luminosité quand vous utilisez le moniteur dans une pièce sombre et que vous sentez que l'écran est trop lumineux.

*² Se reporter à la section AJUSTEMENTS DE L'ÉCRAN page 18.

*³ Pour les meilleurs résultats, utilisez Autoréglage avec la mire d'ajustement. Voir la section AJUSTEMENTS DE L'ÉCRAN page 18.

*⁴ Entrée analogique seulement.

Direct

Lous pouvez éviter la page de Menu et afficher directement l'échelle d'ajustement en suivant la manipulation suivante.







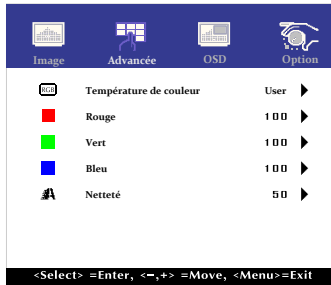







- Contraste : Appuyez la touche lorsque le Menu n'est pas affiché.
- Luminosité : Appuyez la touche lorsque le Menu n'est pas affiché.



Avancée Advanced



Ajustement	Problème / Option		Touche correspondante			
Température de couleur Color Temp	5500	Blanc verdâtre				
	6500	Blanc rougeâtre				
	7500	Blanc jaunâtre				
	9300	Blanc bleuâtre				
	User	<table border="1"> <tr> <td>Rouge</td> <td rowspan="3">Trop faible Trop fort</td> <td rowspan="3"> </td> </tr> <tr> <td>Vert</td> </tr> <tr> <td>Bleu</td> </tr> </table>	Rouge	Trop faible Trop fort	 	Vert
Rouge	Trop faible Trop fort	 				
Vert						
Bleu						
Netteté Sharpness	<p>Vous pouvez changer la qualité de l'image de 0 à 100 (Lisse à Nette). Appuyez la touche pour changer la qualité de l'image dans l'ordre croissant. Appuyez la touche pour changer la qualité de l'image dans l'ordre décroissant.</p> <p>Ajustement de la qualité de l'image à desrésolutions inférieur à 1280 x 800(ProLite TF1015MC) / 1024 x 768(ProLite TF1215MC / ProLite TF1515MC) / 1920 x 1080(ProLite TF1615MC / ProLite TF2215MC / ProLite TF2415MC). Vous pouvez modifier la qualité de l'image.</p>		 			

Ajustement		Problème / Option		Touche correspondante
OSD Delai D'inactivite OSD Timeout		Vous pouvez régler la durée d'affichage de l'OSD entre 5 et 60 secondes.		  
OSD Postion OSD Postion		Vous pouvez paramétrer les position OSD. User (Sup. gauche / Inf. Gauche / Sup. Droite / Inf. droite / Centre)		  
OSD Postion-H OSD H-Postion		OSD trop à gauche	 	 
OSD Postion-V OSD V-Postion		OSD trop basse	 	 
Touch Switch * Touch Switch	Normal	Contact normal (avec les mains libres ou un stylet de pointage)		
	Glove	Contact avec main gantée (Épaisseur du support + 2mm)		
	Through-Glass	Contact au travers de la vitre (Épaisseur du support + 6mm)		

* Veuillez allumer l'appareil et régler le Touch Switch (commutateur tactile) quand l'installation du Moniteur est terminée.

La mise sous tension et si vous réglez le Touch Switch (commutateur tactile) avant l'installation du moniteur, cela peut entraîner un mauvais alignement, voire un mauvais fonctionnement de la calibration tactile.



Option Option

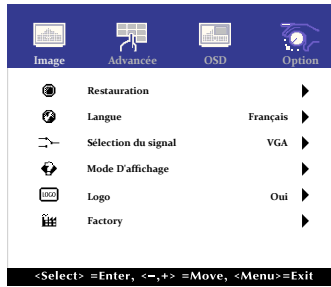

Ajustement	Problème / Option		Touche correspondante	
Restauration Reset	Non	Retourne au Menu.		
	Oui	Les données préréglées à l'usine sont restaurées.		
Langue Language	English	Anglais	Español	Espagnol
	Français	Français	日本語	Japonais
	Deutsch	Allemand	繁體中	Chinois Traditionnel
	Italiano	Italien	簡中	Chinois simplifié
Sélection du signal Source Select Direct	Auto	Rechercher une source d'entrée disponible et sélectionner automatiquement.		
	VGA	Sélectionnez l'entrée analogique.		
	HDMI	Sélectionnez l'entrée numérique(HDMI).		
	DP	Sélectionnez l'entrée numérique(DisplayPort).		
Mode D'affichage Display Mode	Affiche les informations sur le signal d'entrée actuel de la carte graphique dans votre ordinateur.			
	NOTEZ Consultez le guide d'utilisation de votre carte graphique pour plus d'informations sur le changement de la résolution et de la vitesse de rafraîchissement.			
Factory Factory	Cette fonction est uniquement pour la maintenance et de ce fait n'est pas disponible.			

Direct

Lous pouvez éviter la page de Menu et afficher directement l'échelle d'ajustement en suivant la manipulation suivante.

- Sélection du signal : Appuyez la touche pendant environ 5 secondes successivement lorsque le SELECT Menu n'est pas affiché.
En appuyant sur le bouton SELECT pendant le mode veille, le menu Source Selected (choix de la source) sera affiché.

AJUSTEMENTS DE L'ÉCRAN

Ajustez l'image en suivant la procédure ci-dessous pour obtenir l'image désirée quand l'entrée analogique est sélectionnée.

- Les différents calibrages de l'écran sont décrits dans ce manuel pour permettre de régler la position de l'image, minimaliser le scintillement et ajuster la netteté afin d'adapter l'affichage au type d'ordinateur que vous utilisez.
- ProLite TF1015MC : Ce moniteur a été conçu pour assurer la meilleure performance à la résolution 1280 x 800, mais ne peut pas afficher les meilleurs résultats à moins de 1280 x 800 car l'image est automatiquement étirée pour remplir l'écran. Cette résolution est alors recommandée en utilisation normale.
- ProLite TF1215MC / ProLite TF1515MC : Ce moniteur a été conçu pour assurer la meilleure performance à la résolution 1024 x 768, mais ne peut pas afficher les meilleurs résultats à moins de 1024 x 768 car l'image est automatiquement étirée pour remplir l'écran. Cette résolution est alors recommandée en utilisation normale.
- ProLite TF1615MC / ProLite TF2215MC / ProLite TF2415MC : Ce moniteur a été conçu pour assurer la meilleure performance à la résolution 1920 x 1080, mais ne peut pas afficher les meilleurs résultats à moins de 1920 x 1080 car l'image est automatiquement étirée pour remplir l'écran. Cette résolution est alors recommandée en utilisation normale.
- L'affichage de texte ou des lignes sera flou ou irrégulier en épaisseur quand l'image est étirée, ce qui est dû au processus de l'élargissement de l'écran.
- Il est préférable d'ajuster la position et la fréquence de l'image avec les commandes du moniteur plutôt qu'avec les logiciels ou les outils de l'ordinateur.
- Procédez aux ajustements après au moins 30 minutes de travail du moniteur.
- Des réglages supplémentaires peuvent être nécessaires après l'ajustement automatique selon la résolution ou la fréquence de signal utilisée.
- L'ajustement automatique peut ne pas fonctionner correctement quand l'image affichée est autre que la mire d'ajustement de l'écran. Dans ce cas, un réglage manuel est nécessaire.

L'écran peut être ajusté de deux manières : soit par ajustement automatique de la Position, de la Dimension H et l'Amende, soit par ajustement manuel de chaque de ces fonctions.

Effectuez l'ajustement automatique en premier lorsque le moniteur est connecté à un nouvel ordinateur ou lorsque la résolution a été changée. Si l'écran est flou ou scintille, ou l'image n'est pas cadrée correctement à l'écran après l'ajustement automatique – un cadrage manuel est nécessaire. Les deux réglages devraient être faits à l'aide de la mire d'ajustement de l'écran (Test bmp) que l'on peut télécharger depuis le site Web iiyama (<https://iiyama.com>).

Ajustez l'affichage en suivant la procédure ci-dessous pour obtenir l'image désirée. Ce manuel explique comment effectuer les réglages sous Windows® OS.

- ① **Affichez l'image à la résolution optimale.**
- ② **Ouvrez le Test.bmp (mire d'ajustement de l'écran) comme papier peint.**

NOTEZ

- Consultez la documentation appropriée pour le faire.
- Positionnez bien la mire au centre dans la boîte de dialogue des paramètres du papier peint.

[Mire d'ajustement]

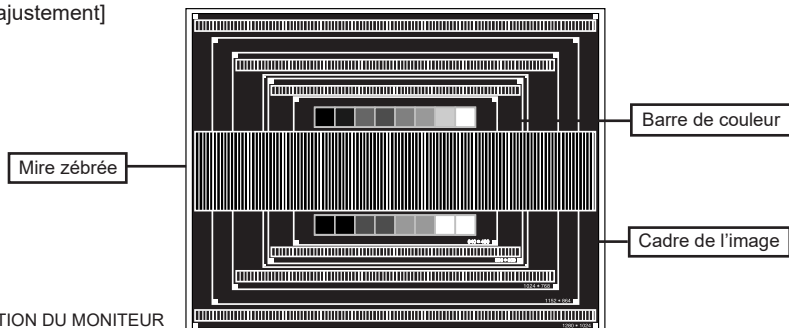

- ③ Effectuer le réglage automatique. (Auto Ajustez)
- ④ Ajustez l'image manuellement en suivant les instructions ci-dessous lorsque l'écran est flou ou scintille, ou bien l'image n'est pas cadrée correctement après un ajustement automatique.
- ⑤ Ajustez la Position-V de sorte que le haut et le bas de l'image soient bien cadrés à l'écran.

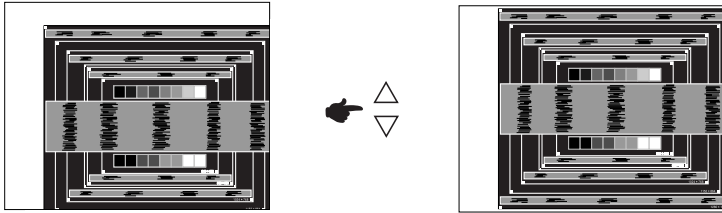

- ⑥ 1) Ajustez la Position-H de sorte que le côté gauche de l'écran soit sur le bord gauche de l'écran.

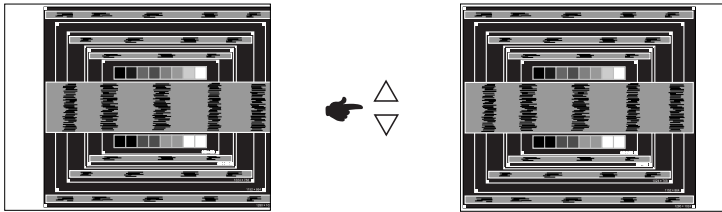

- 2) Etirez le côté droit de l'écran vers le bord droit de l'écran en réglant la Dimension H.

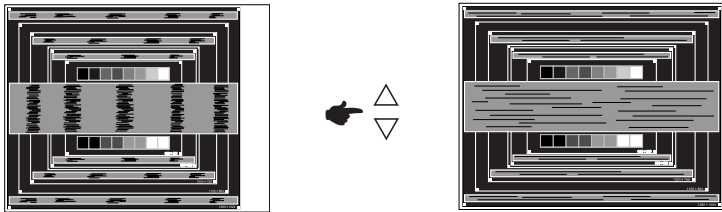

NOTEZ

- Quand la partie gauche de l'image s'éloigne du côté gauche de l'écran pendant l'ajustement de la Dimension H, revenez aux étapes 1) et 2).
- Une autre manière de faire le réglage de la Dimension H est d'ajuster les motifs zébrés verticaux de la mire.
- L'image peut scintiller pendant l'ajustement de la Dimension H, la Position-H et la Position-V.
- Dans le cas où l'image serait plus grande ou plus petite que la zone d'affichage après le réglage de la Dimension H, répétez les étapes à partir de l'étape ③.

- ⑦ Ajustez l'Amende e pour corriger les perturbations horizontales, le scintillement ou la netteté en utilisant la mire d'ajustement.

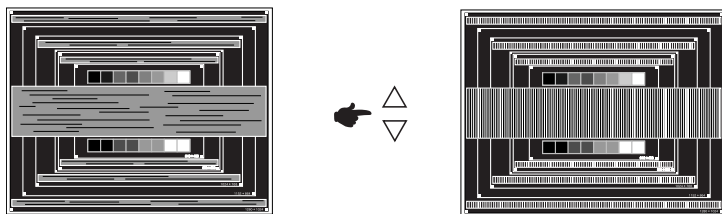

NOTEZ

- En cas d'un fort scintillement ou d'un manque de netteté sur une partie de l'écran, répétez les étapes ⑥ et ⑦ car l'ajustement de la Dimension H peut ne pas avoir été effectué correctement.
- Réglez la Position- H si la position horizontale s'est déplacée pendant le réglage de l'Amende.

- ⑧ Réglez la luminosité et la couleur pour obtenir l'image souhaitée après avoir complété le calibrage de la Dimension H et de l'Amende.

Une fois les réglages terminés, remettez votre papier peint favori.

SYSTÈME VEILLE

Ce produit dispose de la fonction veille. Lorsque votre ordinateur n'est pas utilisé, la fonction veille réduit automatiquement la consommation électrique de l'écran.

Il existe un mode veille disponible comme décrit ci-dessous. La fonction veille, y compris les réglages des minuteurs, est configurée par le système d'exploitation. Consultez le manuel de votre système d'exploitation pour des informations sur cette configuration.

■ Mode veille

Quand le signal vidéo de l'ordinateur sont inactifs, le moniteur entre en mode veille, ce qui réduit la consommation électrique à moins de 1,5W*. L'écran devient noir. À partir du mode veille, l'image réapparaît après quelques secondes soit en touchant de nouveau le clavier ou la souris.

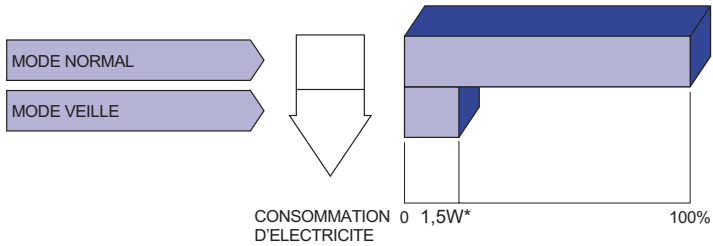

* Lorsque les périphériques USB ne sont pas connectés.

DEPANNAGE

En cas de dysfonctionnement du moniteur, procéder dans l'ordre aux contrôles suivants.

1. Effectuer les réglages décrits à la section UTILISATION DU MONITEUR en fonction du problème rencontré. Si le moniteur n'affiche pas d'image, allez à l'étape 2.
2. Se reporter aux tableaux suivants si l'on ne trouve pas la fonction de réglage correspondante à la section UTILISATION DU MONITEUR ou si le problème persiste.
3. Si vous recontrez un problème qui n'est pas décrit dans les tableaux ou qui ne peut pas être corrigé en utilisant les tableaux, cessez d'utiliser le moniteur et contactez votre revendeur ou le service technique iiyama pour plus d'assistance.

Problème

Contrôle

- | | |
|--|--|
| ① L'image n'apparaît pas. | <input type="checkbox"/> Le boîtier d'alimentation est fermement tenu à son connecteur.
<input type="checkbox"/> Le câble d'alimentation est fermement branché dans l'emplacement du boîtier d'alimentation.
<input type="checkbox"/> Le câble d'alimentation est-il correctement branché ?
<input type="checkbox"/> L'interrupteur marche-arrêt est-il sur ON ?
<input type="checkbox"/> Vérifier à l'aide d'un autre appareil que la prise secteur fonctionne.
<input type="checkbox"/> Si l'économiseur d'écran est activé, toucher la souris ou l'écran.
<input type="checkbox"/> Augmenter le Contraste et/ou la Luminosité.
<input type="checkbox"/> L'ordinateur est-il allumé ?
<input type="checkbox"/> Le câble de signal est-il correctement ranehé ?
<input type="checkbox"/> Les paramètres des signaux de l'ordinateur sont-ils dans la plage de valeurs du moniteur ?
<input type="checkbox"/> Si le moniteur est en mode veille, toucher la souris ou l'écran. |
| ② L'écran n'est pas synchronisé. | <input type="checkbox"/> Le câble de signal est-il correctement branché ?
<input type="checkbox"/> Les paramètres des signaux de l'ordinateur sont-ils dans la plage de valeurs du moniteur ? |
| ③ L'écran n'est pas centré. | <input type="checkbox"/> Les paramètres des signaux de l'ordinateur sont-ils dans la plage de valeurs du moniteur ? |
| ④ L'écran est trop lumineux ou trop sombre. | <input type="checkbox"/> Le niveau de sortie vidéo de l'ordinateur est-il dans la plage de valeurs du moniteur ? |
| ⑤ L'écran tremble. | <input type="checkbox"/> La tension d'alimentation est-elle dans la plage de valeurs du moniteur ?
<input type="checkbox"/> Les paramètres des signaux de l'ordinateur sont-ils dans la plage de valeurs du moniteur ? |
| ⑥ L'écran tactile ne répond pas. | <input type="checkbox"/> Avez-vous vérifié que le câble USB est bien connecté à sa fiche ?
<input type="checkbox"/> Avez-vous vérifié que le pilote est bien installé ? |
| ⑦ Aucune action au toucher (pas de changement de position) | <input type="checkbox"/> Avez-vous vérifié que la fonction de calibration a été installée convenablement ? |

INFORMATIONS DE RECYCLAGE

Pour une meilleure protection de l'environnement svp ne disposez pas votre moniteur.
Veuillez visiter notre site Web : <https://iiyama.com> pour la réutilisation de moniteur.

ANNEXE

Design et specifications techniques peuvent être sujets à modifications, sans préavis.

CARACTÉRISTIQUES TECHNIQUES : ProLite TF1015MC

		ProLite TF1015MC-B2 ProLite TF1015MC-B2 A	ProLite TF1015MC-B2 B
Ecran Tactile	Système d'affichage	Technologie capacitive projetée 10pt Tactile	
	La transmission de la lumière	90%	
	Système de Communication	USB	
	Finition de surface	Revêtement anti-empreintes digitales	
Catégorie de taille		10,1"	
Panneau LCD	La technologie des panneaux	MVA	
	Taille	Diagonale: 10,1" (25,7cm)	
	Taille du point	0,1695 mm H × 0,1695 mm V	
	Luminosité	500cd/m ² (Typique: Sans écran tactile), 450cd/m ² (Typique: Avec Ecran tactile)	
		400cd/m ² (Par défaut / Économie d'énergie, Avec Ecran tactile)	370cd/m ² (Par défaut / Économie d'énergie, Avec Ecran tactile)
	Rapport de contraste	1300 : 1 (Typique)	
	Angle de vue	Horizontal: 170 degrés, Vertical: 170 degrés (Typique)	
Temps de réponse	25ms (Noir, blanc, noir, Typique)		
Couleurs affichées		Environ 16,2 millions	
Fréquence de synchronisation		Horizontale : 31,4-49,7 kHz, Verticale : 60 Hz	
Résolution maximale		1280 × 800, 1,0 Mégapixel	
Connecteur d'entrée		VGA, HDMI, DisplayPort	
Plug & Play		VESA DDC2B™	
Signal de synchronisation en entrée		Sync. séparée : TTL, positif ou négatif	
Signal vidéo en entrée		Analogique : 0,7 Vp-p (standard), 75Ω, positif Digital: HDMI, DisplayPort	
Connecteur du Tablette de Contrôle Externe		RJ45	
Taille d'écran maximale		216,96 mm L × 135,60 mm H / 8,5" L × 5,3" H	
Alimentation		12VDC, 1 A	
Boîtier externe d'alimentation électrique (Accessoire)		Entrée : 100-240 VAC, 50/60Hz ou 50-60Hz	
Puissance absorbée*1		10W typique Mode veille: 1,5W maximum, Mode éteint: 0,3W maximum	
Dimensions / Poids net		260,5 × 183,5 × 39,5mm / 10,3 × 7,2 × 1,5" (L×H×P) 1,4kg / 3,1lbs (Adaptateur secteur non compris)	
Conditions de fonctionnement		Utilisation : Température 0 à 40°C / 32 à 104°F Humidité 20 à 80% (sans condensation) Stockage : Température -20 à 60°C / -4 à 140°F Humidité 10 à 90% (sans condensation)	
Homologation		CE, UKCA, EAC, cULus, IP65*2	

NOTEZ *1 Lorsque les périphériques USB ne sont pas connectés.

*2 Conforme au standard de IP65 : Seulement la face avant

*3 Cache-câble non compris.

CARACTÉRISTIQUES TECHNIQUES : ProLite TF1215MC

		ProLite TF1215MC-B1	ProLite TF1215MC-B1 A
Ecran Tactile	Système d'affichage	Technologie capacitive projetée 10pt Tactile	
	La transmission de la lumière	>85%	
	Système de Communication	USB	
	Finition de surface	Revêtement anti-empreintes digitales	
Catégorie de taille		12,1"	
Panneau LCD	La technologie des panneaux	La technologie IPS	
	Taille	Diagonale: 12,1" (31,0cm)	
	Taille du point	0,24 mm H × 0,24 mm V	
	Luminosité	540cd/m ² (Typique: Sans écran tactile), 450cd/m ² (Typique: Avec Ecran tactile)	
		305cd/m ² (Par défaut / Économie d'énergie, Avec Ecran tactile)	205cd/m ² (Par défaut / Économie d'énergie, Avec Ecran tactile)
	Rapport de contraste	1000 : 1 (Typique)	
	Angle de vue	Horizontal: 178 degrés, Vertical: 178 degrés (Typique)	
Temps de réponse	25ms (Noir, blanc, noir, Typique)		
Couleurs affichées		Environ 16,2 millions	
Fréquence de synchronisation		Horizontale : 31,4-60,0 kHz, Verticale : 57-63 Hz	
Résolution maximale		1024 × 768, 0,8 Mégapixel	
Connecteur d'entrée		VGA, HDMI, DisplayPort	
Plug & Play		VESA DDC2B™	
Signal de synchronisation en entrée		Sync. séparée : TTL, positif ou négatif	
Signal vidéo en entrée		Analogique : 0,7 Vp-p (standard), 75Ω, positif Digital: HDMI, DisplayPort	
Connecteur du Tablette de Contrôle Externe		RJ45	
Taille d'écran maximale		245,76 mm L × 184,32 mm H / 9,7" L × 7,2" H	
Alimentation		12VDC, 1,5 A	
Boîtier externe d'alimentation électrique (Accessoire)		Entrée : 100-240 VAC, 47-63Hz	
Puissance absorbée* ¹		10W typique Mode veille: 1,5W maximum, Mode éteint: 0,3W maximum	
Dimensions / Poids net		308,5 × 248,0 × 41,5mm / 12,1 × 9,8 × 1,6" (L×H× ³ P) 2,09kg / 4,6lbs (Adaptateur secteur non compris)	
Conditions de fonctionnement		Utilisation : Température -20 à 60°C / -4 à 140°F Humidité 20 à 80% (sans condensation) Stockage : Température -20 à 60°C / -4 à 140°F Humidité 10 à 90% (sans condensation)	
Homologation		CE, UKCA, EAC, cULus, IP65* ²	

NOTEZ

*¹ Lorsque les périphériques USB ne sont pas connectés.

*² Conforme au standard de IP65 : Seulement la face avant

*³ Cache-câble non compris.

CARACTÉRISTIQUES TECHNIQUES : ProLite TF1515MC

		ProLite TF1515MC-B2 ProLite TF1515MC-B2 A	ProLite TF1515MC-B2 B
Ecran Tactile	Système d'affichage	Technologie capacitive projetée 10pt Tactile	
	La transmission de la lumière	90%	
	Système de Communication	USB	
	Finition de surface	Revêtement anti-empreintes digitales	
Catégorie de taille		15"	
Panneau LCD	La technologie des panneaux	TN	
	Taille	Diagonale: 15" (38,0cm)	
	Taille du point	0,297 mm H × 0,297 mm V	
	Luminosité	350cd/m ² (Typique: Sans écran tactile), 315cd/m ² (Typique: Avec Ecran tactile)	
		300cd/m ² (Par défaut / Économie d'énergie, Avec Ecran tactile)	280cd/m ² (Par défaut / Économie d'énergie, Avec Ecran tactile)
	Rapport de contraste	800 : 1 (Typique)	
	Angle de vue	Horizontal: 160 degrés, Vertical: 150 degrés (Typique)	
Temps de réponse	8ms (Noir, blanc, noir, Typique)		
Couleurs affichées		Environ 16,2 millions	
Fréquence de synchronisation		Horizontale : 31,4-60,0 kHz, Verticale : 56-75 Hz	
Résolution maximale		1024 × 768, 0,8 Mégapixel	
Connecteur d'entrée		VGA, HDMI, DisplayPort	
Plug & Play		VESA DDC2B™	
Signal de synchronisation en entrée		Sync. séparée : TTL, positif ou négatif	
Signal vidéo en entrée		Analogique : 0,7 Vp-p (standard), 75Ω, positif Digital: HDMI, DisplayPort	
Connecteur du Tablette de Contrôle Externe		RJ45	
Taille d'écran maximale		304,1 mm L × 228,1 mm H / 12,0" L × 9,0" H	
Alimentation		12VDC, 1,5 A	
Boîtier externe d'alimentation électrique (Accessoire)		Entrée : 100-240 VAC, 50/60Hz ou 50-60Hz	
Puissance absorbée*1		16W typique Mode veille: 1,5W maximum, Mode éteint: 0,3W maximum	
Dimensions / Poids net		364,0 × 291,0 × 41,5mm / 14,3 × 11,5 × 1,6 " (L×H×P) 2,9kg / 6,4lbs (Adaptateur secteur non compris)	
Conditions de fonctionnement		Utilisation : Température 0 à 40°C / 32 à 104°F Humidité 20 à 80% (sans condensation) Stockage : Température -20 à 60°C / -4 à 140°F Humidité 10 à 90% (sans condensation)	
Homologation		CE, UKCA, EAC, cULus, IP65*2	

NOTEZ *1 Lorsque les périphériques USB ne sont pas connectés.

*2 Conforme au standard de IP65 : Seulement la face avant

CARACTÉRISTIQUES TECHNIQUES : ProLite TF1615MC

		ProLite TF1615MC-B1
Ecran Tactile	Système d'affichage	Technologie capacitive projetée 10pt Tactile
	La transmission de la lumière	90%
	Système de Communication	USB
	Finition de surface	Revêtement anti-empreintes digitales
Catégorie de taille		15,6"
Panneau LCD	La technologie des panneaux	IPS (In-Plane-Switching)
	Taille	Diagonale: 15,6" (39,5cm)
	Taille du point	0,17925 mm H × 0,17925 mm V
	Luminosité	450cd/m ² (Typique: Sans écran tactile), 405cd/m ² (Typique: Avec Ecran tactile), 245cd/m ² (Par défaut / Économie d'énergie, Avec Ecran tactile)
	Rapport de contraste	1000 : 1 (Typique)
	Angle de vue	Horizontal: 178 degrés, Vertical: 178 degrés (Typique)
	Temps de réponse	25ms (Typique)
Couleurs affichées		Environ 16,2 millions
Fréquence de synchronisation		Horizontale : 31,5-67,5 kHz, Verticale : 56-60 Hz
Résolution maximale		1920 × 1080, 2,1 Mégapixel
Connecteur d'entrée		VGA, HDMI, DisplayPort
Plug & Play		VESA DDC2B™
Signal de synchronisation en entrée		Sync. séparée : TTL, positif ou négatif
Signal vidéo en entrée		Analogique : 0,7 Vp-p (standard), 75Ω, positif Digital: HDMI, DisplayPort
Connecteur du Tablette de Contrôle Externe		RJ45
Taille d'écran maximale		345,2 mm L × 194,6 mm H / 13,6" L × 7,7" H
Alimentation		12VDC, 1,5 A
Boîtier externe d'alimentation électrique (Accessoire)		Entrée : 100-240 VAC, 50/60Hz ou 50-60Hz
Puissance absorbée*1		18W typique Mode veille: 1,5W maximum, Mode éteint: 0,3W maximum
Dimensions / Poids net		398,5 × 246,0 × 42,0mm / 15,7 × 9,7 × 1,6" (L×H×P) 2,5kg / 5,4lbs (Adaptateur secteur non compris)
Conditions de fonctionnement		Utilisation : Température 0 à 40°C / 32 à 104°F Humidité 20 à 80% (sans condensation) Stockage : Température -20 à 60°C / -4 à 140°F Humidité 10 à 90% (sans condensation)
Homologation		CE, UKCA, EAC, cULus, IP65*2

NOTEZ

*1 Lorsque les périphériques USB ne sont pas connectés.

*2 Conforme au standard de IP65 : Seulement la face avant

CARACTÉRISTIQUES TECHNIQUES : ProLite TF2215MC

		ProLite TF2215MC-B2 ProLite TF2215MC-B2 A	ProLite TF2215MC-B2 B
Ecran Tactile	Système d'affichage	Technologie capacitive projetée 10pt Tactile	
	La transmission de la lumière	90%	
	Système de Communication	USB	
	Finition de surface	Revêtement anti-empreintes digitales	
Catégorie de taille		22"	
Panneau LCD	La technologie des panneaux	IPS	
	Taille	Diagonale: 21,5" (54,6cm)	
	Taille du point	0,24795 mm H × 0,24795 mm V	
	Luminosité	350cd/m ² (Typique: Sans écran tactile), 315cd/m ² (Typique: Avec Ecran tactile)	
		230cd/m ² (Par défaut / Économie d'énergie, Avec Ecran tactile)	200cd/m ² (Par défaut / Économie d'énergie, Avec Ecran tactile)
	Rapport de contraste	1000 : 1 (Typique)	
	Angle de vue	Horizontal: 178 degrés, Vertical: 178 degrés (Typique)	
Temps de réponse	14ms (Noir, blanc, noir Typique)		
Couleurs affichées		Environ 16,7 millions	
Fréquence de synchronisation		Horizontale : 31,4-82,0 kHz, Verticale : 56-75 Hz	
Résolution maximale		1920 × 1080, 2,1 Mégapixel	
Connecteur d'entrée		VGA, HDMI, DisplayPort	
Plug & Play		VESA DDC2B™	
Signal de synchronisation en entrée		Sync. séparée : TTL, positif ou négatif	
Signal vidéo en entrée		Analogique : 0,7 Vp-p (standard), 75Ω, positif Digital: HDMI, DisplayPort	
Connecteur du Tablette de Contrôle Externe		RJ45	
Taille d'écran maximale		476,064 mm L × 267,786 mm H / 18,7" L × 10,5" H	
Alimentation		12VDC, 2 A	
Boîtier externe d'alimentation électrique (Accessoire)		Entrée : 100-240 VAC, 50/60Hz ou 50-60Hz	
Puissance absorbée*1		19W typique Mode veille: 1,5W maximum, Mode éteint: 0,3W maximum	
Dimensions / Poids net		520,0 × 315,0 × 42,5mm / 20,5 × 12,5 × 1,7 " (L×H×P) 4,4kg / 9,7lbs (Adaptateur secteur non compris)	
Conditions de fonctionnement		Utilisation : Température 0 à 40°C / 32 à 104°F Humidité 20 à 80% (sans condensation) Stockage : Température -20 à 60°C / -4 à 140°F Humidité 10 à 90% (sans condensation)	
Homologation		CE, UKCA, EAC, cULus, IP65*2	

NOTE *1 Lorsque les périphériques USB ne sont pas connectés.

*2 Conforme au standard de IP65 : Seulement la face avant

CARACTÉRISTIQUES TECHNIQUES : ProLite TF2415MC

		ProLite TF2415MC-B2 ProLite TF2415MC-B2 A	ProLite TF2415MC-B2 B
Ecran Tactile	Système d'affichage	Technologie capacitive projetée 10pt Tactile	
	La transmission de la lumière	90%	
	Système de Communication	USB	
	Finition de surface	Revêtement anti-empreintes digitales	
Catégorie de taille		23,8"	
Panneau LCD	La technologie des panneaux	VA	
	Taille	Diagonale: 23,8" (60,5cm)	
	Taille du point	0,2745 mm H × 0,2745 mm V	
	Luminosité	350cd/m ² (Typique: Sans écran tactile), 315cd/m ² (Typique: Avec Ecran tactile)	
		210cd/m ² (Par défaut / Économie d'énergie, Avec Ecran tactile)	175cd/m ² (Par défaut / Économie d'énergie, Avec Ecran tactile)
	Rapport de contraste	3000 : 1 (Typique)	
	Angle de vue	Horizontal: 178 degrés, Vertical: 178 degrés (Typique)	
Temps de réponse	16ms (Noir, blanc, noir Typique)		
Couleurs affichées		Environ 16,7 millions	
Fréquence de synchronisation		Horizontale : 31,4-82,0 kHz, Verticale : 56-75 Hz	
Résolution maximale		1920 × 1080, 2,1 Mégapixel	
Connecteur d'entrée		VGA, HDMI, DisplayPort	
Plug & Play		VESA DDC2B™	
Signal de synchronisation en entrée		Sync. séparée : TTL, positif ou négatif	
Signal vidéo en entrée		Analogique : 0,7 Vp-p (standard), 75Ω, positif Digital: HDMI, DisplayPort	
Connecteur du Tablette de Contrôle Externe		RJ45	
Taille d'écran maximale		527,04 mm L × 296,76 mm H / 20,7" L × 11,7" H	
Alimentation		12VDC, 2,5 A	
Boîtier externe d'alimentation électrique (Accessoire)		Entrée : 100-240 VAC, 50/60Hz ou 50-60Hz	
Puissance absorbée*1		25W typique Mode veille: 1,5W maximum, Mode éteint: 0,3W maximum	
Dimensions / Poids net		575,0 × 347,0 × 42,5mm / 22,6 × 13,7 × 1,7 " (L×H×P) 5,8kg / 12,8lbs (Adaptateur secteur non compris)	
Conditions de fonctionnement		Utilisation : Température 0 à 40°C / 32 à 104°F Humidité 20 à 80% (sans condensation) Stockage : Température -20 à 60°C / -4 à 140°F Humidité 10 à 90% (sans condensation)	
Homologation		CE, UKCA, EAC, cULus, IP65*2	

NOTEZ

*1 Lorsque les périphériques USB ne sont pas connectés.

*2 Conforme au standard de IP65 : Seulement la face avant

DIMENSIONS : ProLite TF1015MC

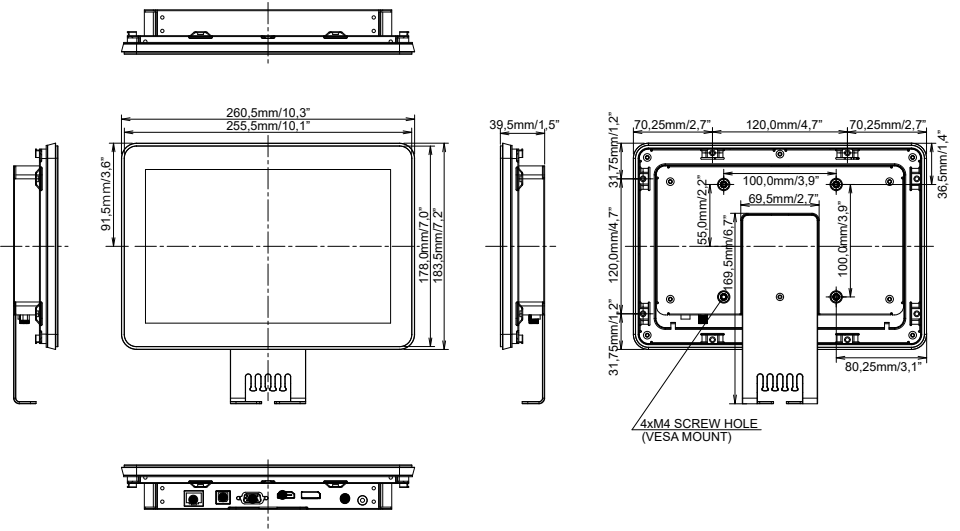

FRANÇAIS

DIMENSIONS : ProLite TF1215MC

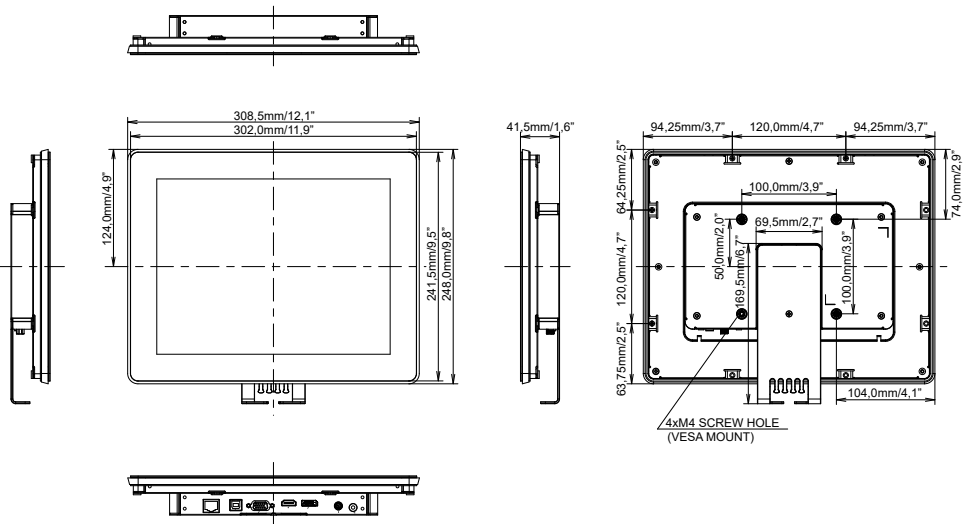

DIMENSIONS : ProLite TF1515MC

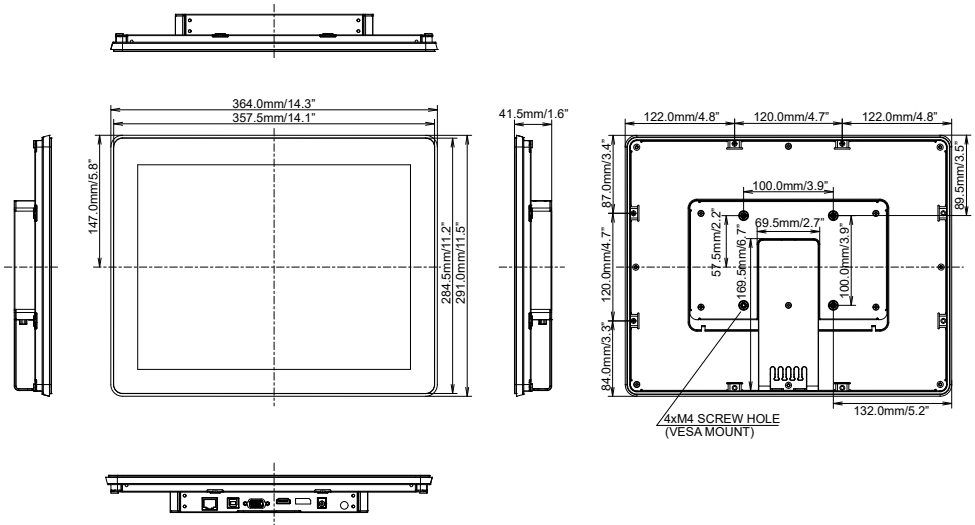

DIMENSIONS : ProLite TF1615MC

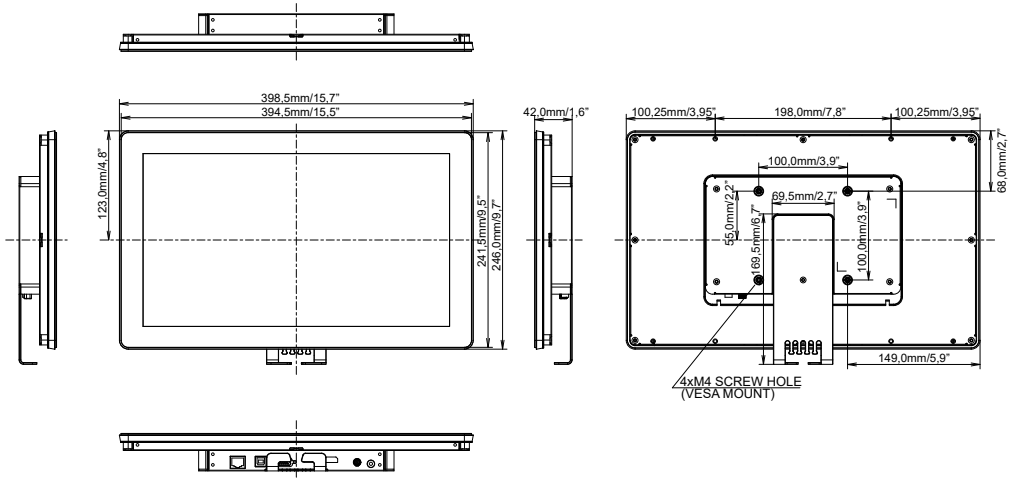

DIMENSIONS : ProLite TF2215MC

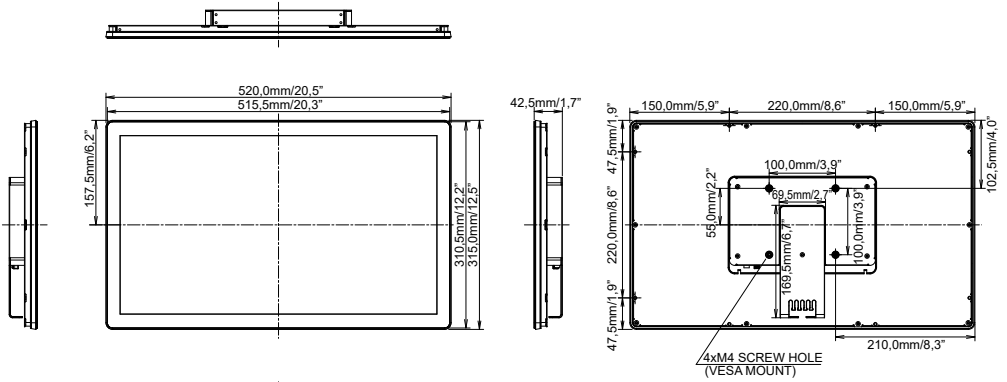

FRANÇAIS

DIMENSIONS : ProLite TF2415MC

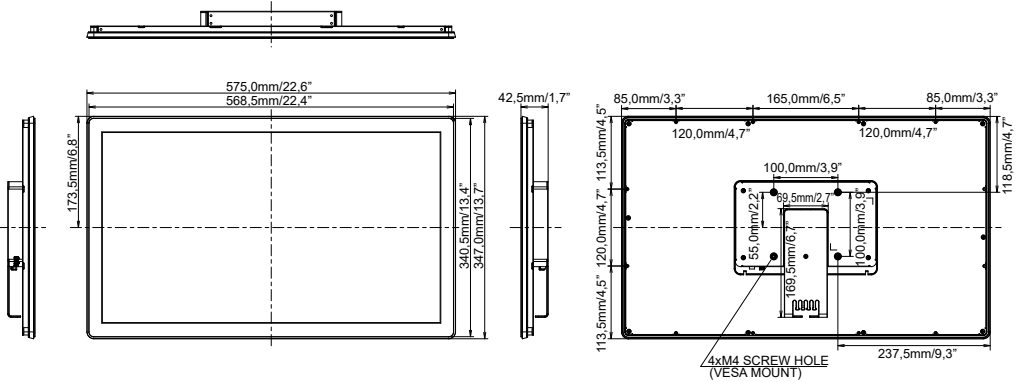

FRÉQUENCES DE SYNCHRONISATION : ProLite TF1015MC

Mode video	Fréquence horizontale	Fréquence verticale	Horloge à points
640 × 480	31,469kHz	59,940Hz	25,175MHz
800 × 600	37,879kHz	60,317Hz	40,000MHz
1024 × 768	48,363kHz	60,004Hz	65,000MHz
1280 × 800	49,702kHz	59,910Hz	83,500MHz

FRÉQUENCES DE SYNCHRONISATION : ProLite TF1215MC / ProLite TF1615MC / ProLite TF1515MC / ProLite TF2215MC / ProLite TF2415MC

Mode video	Fréquence horizontale	Fréquence verticale	Horloge à points	
640 × 480	31,469kHz	59,940Hz	25,175MHz	
	37,500kHz	75,000Hz	31,500MHz	*1
	37,861kHz	72,809Hz	31,500MHz	*1
800 × 600	35,156kHz	56,250Hz	36,000MHz	
	37,879kHz	60,317Hz	40,000MHz	
	46,875kHz	75,000Hz	49,500MHz	*1
	48,077kHz	72,188Hz	50,000MHz	*1
1024 × 768	48,363kHz	60,004Hz	65,000MHz	
	56,476kHz	70,069Hz	75,000MHz	*1
	60,023kHz	75,029Hz	78,750MHz	*1
1280 × 1024	63,981kHz	60,020Hz	108,000MHz	*2
	79,976kHz	75,025Hz	135,000MHz	*2,3
1280 × 800	49,702kHz	59,910Hz	83,500MHz	*2
1680 × 1050	65,290kHz	60,000Hz	146,250MHz	*2
1920 × 1080	66,590kHz	59,930Hz	138,500MHz	*2

NOTEZ

*1 Non conforme à ProLite TF1215MC / ProLite TF1615MC.

*2 Non conforme à ProLite TF1215MC / ProLite TF1515MC.

*3 Non conforme à ProLite TF1615MC.