

# **Dell Display Manager 2.0**

## **pour Windows**

### Guide d'utilisation





**REMARQUE** : Une REMARQUE indique des informations importantes qui vous aideront à mieux utiliser votre ordinateur.

**Copyright © 2022 Dell Inc. ou ses filiales. Tous droits réservés.** Dell, EMC et les autres marques de commerce sont des marques de commerce de Dell Inc. ou de ses filiales. Les autres marques de commerce peuvent être des marques de commerce de leurs propriétaires respectifs.

2022 - 09

Rev. A00

# Contenu

<b>Vue d'ensemble</b> . . . . .	<b>5</b>
<b>Configuration requise</b> . . . . .	<b>5</b>
<b>Télécharger et configurer DDM 2.0</b> . . . . .	<b>6</b>
<b>Télécharger DDM 2.0</b> . . . . .	<b>6</b>
<b>Connecter le moniteur à votre ordinateur</b> . . . . .	<b>6</b>
<b>Avant de lancer DDM 2.0</b> . . . . .	<b>7</b>
<b>Lancer DDM 2.0</b> . . . . .	<b>8</b>
<b>Lanceur de menu</b> . . . . .	<b>8</b>
<b>Menu principal</b> . . . . .	<b>13</b>
<b>Ajuster la luminosité et le contraste</b> . . . . .	<b>15</b>
<b>Gérer plusieurs entrées vidéo</b> . . . . .	<b>16</b>
<b>Configurer le mode PIP/PBP (incrustation d'image/     images côte à côte)</b> . . . . .	<b>17</b>
<b>Affecter des touches de raccourci</b> . . . . .	<b>18</b>
<b>Définir le mode d'affichage du moniteur</b> . . . . .	<b>20</b>
<b>Changement auto du préréglage des couleurs quand     une application spécifique est utilisée</b> . . . . .	<b>21</b>
<b>Organiser les fenêtres avec Arrangement facile</b> . . .	<b>23</b>
<b>Utiliser Application Window Snap</b> . . . . .	<b>26</b>
<b>Configurer les paramètres de Jeu</b> . . . . .	<b>27</b>
<b>Configurer le KVM</b> . . . . .	<b>29</b>



Changer la configuration KVM . . . . .	32
<b>Personnaliser les paramètres . . . . .</b>	<b>35</b>
Changer la configuration du Lanceur de menu . . . . .	35
Changer la configuration des touches de raccourci de lancement de DDM . . . . .	37
<b>Appliquer les fonctionnalités de conservation d'énergie . . . . .</b>	<b>38</b>
<b>Gestion des couleurs . . . . .</b>	<b>39</b>
Ajuster automatiquement le profil de couleur par défaut dans Windows quand le prédéfini de couleur dans le moniteur est changé . . . . .	39
Changez automatiquement le prédéfini de couleur en fonction de la modification du profil ICC . . . . .	39
Changer le profil ICC dans Windows . . . . .	40
<b>Importer/Exporter les paramètres de l'application</b>	<b>42</b>
<b>Paramètres supplémentaires de DDM 2.0 . . . . .</b>	<b>45</b>
<b>Dépannage . . . . .</b>	<b>48</b>
Comprendre les différents états de DDM 2.0 . . . . .	48
Moniteurs Dell non pris en charge par DDM 2.0 . . . . .	49
Impossible de détecter un moniteur Dell pris en charge .	49
Compatibilité entre DDM 1.x et DDM 2.0 . . . . .	49
Obtenir plus d'informations sur le dépannage . . . . .	50
Application Windows Snap . . . . .	51
<b>Améliorer DDM 2.0 . . . . .</b>	<b>52</b>
<b>Mettre à jour le logiciel DDM 2.0 et le micrologiciel du moniteur . . . . .</b>	<b>53</b>
Mettre à jour le micrologiciel du moniteur . . . . .	53



# Vue d'ensemble

Dell Display Manager 2.0 (DDM 2.0) est une application Windows utilisée pour gérer un moniteur ou un groupe de moniteurs.

DDM 2.0 permet de configurer les paramètres du moniteur, de contrôler les paramètres d'alimentation, d'organiser les applications dans différentes dispositions d'écran et d'autres fonctions sur les moniteurs Dell pris en charge.

Après avoir installé DDM 2.0, elle s'exécute chaque fois que vous redémarrez votre ordinateur. Une icône d'accès rapide est disponible dans la barre des tâches du système, avec des informations sur les moniteurs connectés disponibles lorsque vous passez votre curseur sur l'icône DDM.

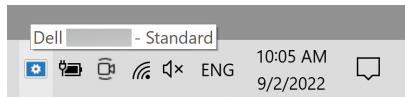

## Configuration requise

DDM 2.0 prend en charge les systèmes d'exploitation suivants :

- Windows 10 build 17763 et supérieur
- Windows 11

 **REMARQUE :** Certaines fonctions dépendent du matériel. Consultez le guide de l'utilisateur de votre moniteur pour savoir quelles sont les fonctions disponibles.

 **REMARQUE :** Les captures d'écran dans ce document sont uniquement destinées à des fins d'illustration. Certaines fonctions peuvent ne pas être prises en charge par votre moniteur.



# Télécharger et configurer DDM 2.0

## Télécharger DDM 2.0

1. Recherchez le nom de modèle de votre moniteur ou saisissez-le sur <https://www.dell.com/support>.
2. Téléchargez DDM 2.0 pour Windows dans la liste des téléchargements, et installez-le sur votre ordinateur.

## Connecter le moniteur à votre ordinateur

1. Connectez le moniteur à votre ordinateur en suivant les étapes spécifiées dans le guide de l'utilisateur du moniteur.

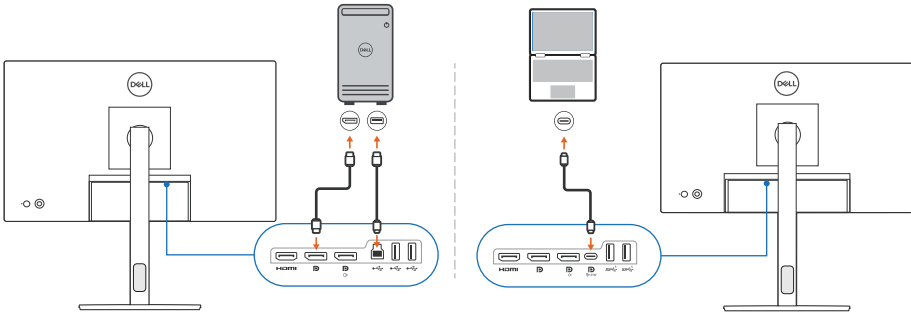

**REMARQUE :** Les diagrammes de connectivité sont uniquement destinés à des fins d'illustration. Consultez le guide de l'utilisateur de votre moniteur pour les informations complètes.



# Avant de lancer DDM 2.0

Avant de lancer le DDM 2.0, sélectionnez **Divers** sur le menu d'affichage à l'écran (OSD) du moniteur, et assurez-vous que la fonction **DDC/CI** est réglée sur **Allumé**.

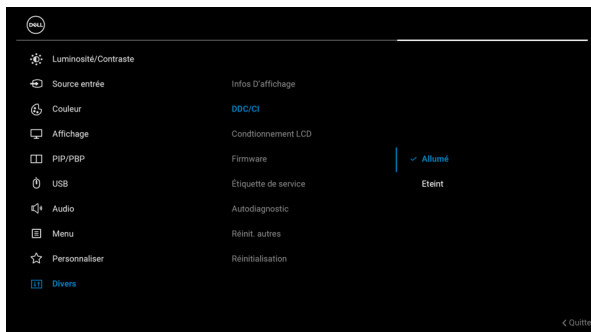

# Lancer DDM 2.0

## Lanceur de menu

Cliquez sur l'icône DDM 2.0 dans la barre des tâches du système pour ouvrir la boîte du **Lanceur de menu**. Quand plusieurs moniteurs Dell sont connectés à l'ordinateur, vous pouvez sélectionner n'importe quel moniteur dans la liste déroulante pour contrôler les paramètres du moniteur. Vous pouvez également ouvrir le Lanceur de menu à partir du menu du programme.

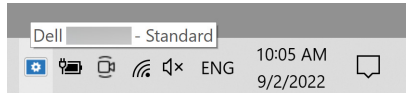

La boîte du **Lanceur de menu** permet un accès rapide aux fonctions suivantes couramment utilisées :

- **Affichage**
- **De la luminosité / Du contraste**
- **Couleur**
- **Arrangement facile**
- **KVM** (en option)
- **Jeu** (en option)

## Affichage

L'image suivante montre un lien de raccourci pour accéder aux paramètres d'affichage de votre ordinateur, et permet de configurer la résolution, l'échelle et la disposition de votre écran.

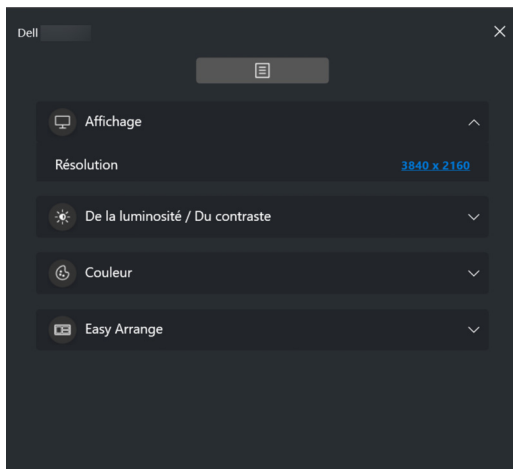



## De la luminosité/Du contraste

Ajustez le niveau de luminosité et de contraste (ou de luminance) du modèle sélectionné. Si vous avez plusieurs moniteurs, sélectionnez le moniteur dans la liste déroulante ou déplacez la boîte de dialogue sur le moniteur que vous voulez ajuster.

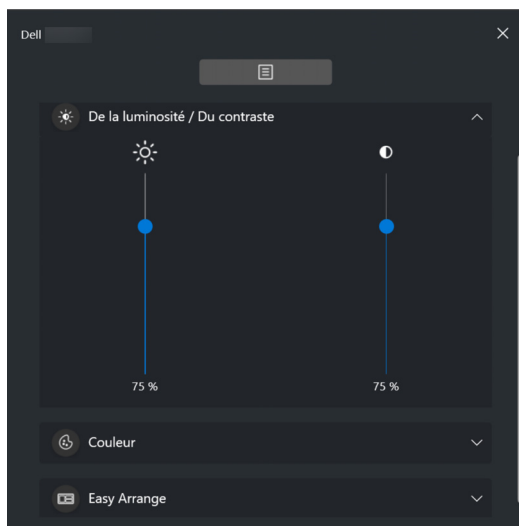

## Couleur

Modifiez le préréglage des couleurs en fonction des préférences de l'utilisateur à l'écran. Cliquez sur **Plus** pour d'autres paramètres.

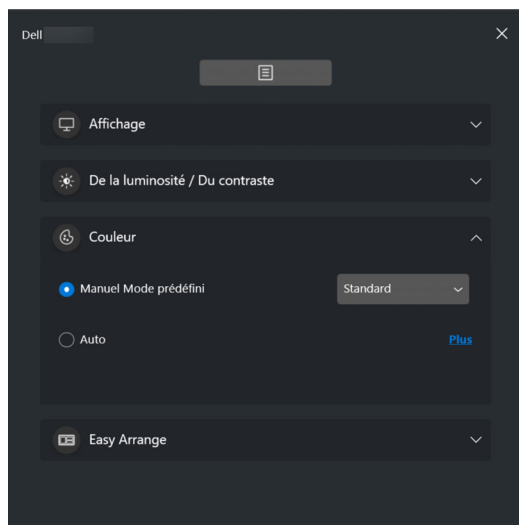

 REMARQUE : Pour plus d'informations, voir [Changement auto du préréglage des couleurs quand une application spécifique est utilisée.](#)

## Arrangement facile

Une liste des dispositions recommandées ou récemment utilisées s'affiche pour une sélection rapide, comme le montre l'image suivante. Les dispositions **Arrangement facile** sont regroupées en fonction du nombre de partitions de fenêtres pour faciliter la sélection en cliquant à gauche ou à droite.

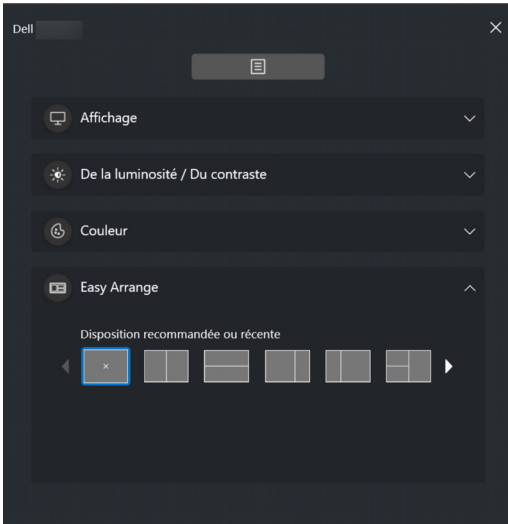

## KVM

Après avoir configuré KVM, vous pouvez basculer le clavier et la souris entre les ordinateurs. Voir la section [Configurer le KVM](#) pour utiliser l'**Assistant de configuration**.

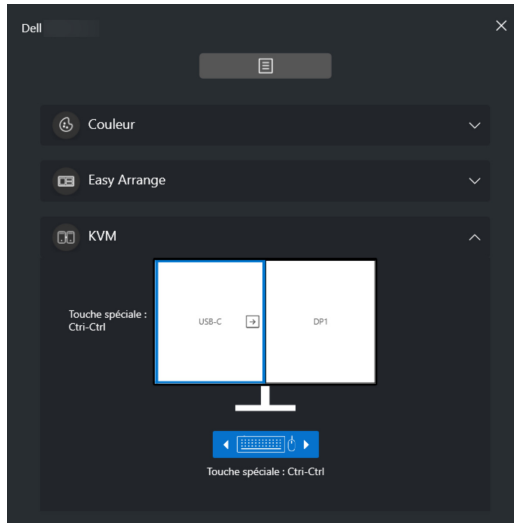

## Jeu

Pour les moniteurs qui prennent en charge le moteur de vision, vous pouvez sélectionner et changer les modes Moteur de vision depuis la fonction **Jeu**.

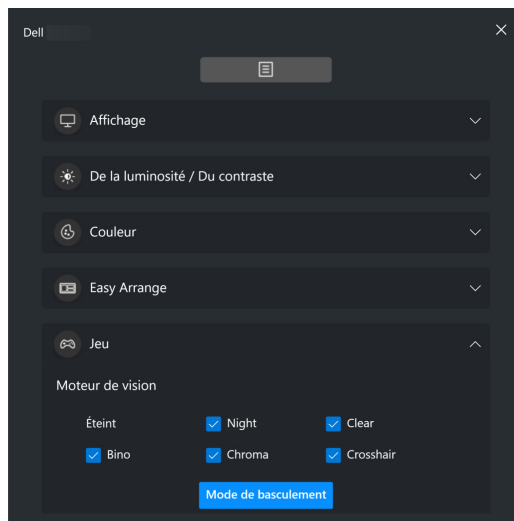

Fonctionnalité	Fonction	Description
Accès rapide à DDM	Touche de raccourci pour lancer la boîte du <b>Lanceur de menu</b>	<ul style="list-style-type: none"> <li>La touche de raccourci par défaut est Alt+M. Vous pouvez la modifier dans <b>Personnaliser</b>.</li> </ul>
	Sélectionnez le moniteur quand plusieurs moniteurs sont connectés ou faites glisser l'interface utilisateur vers le moniteur que vous voulez contrôler.	<ul style="list-style-type: none"> <li>Quand plusieurs moniteurs sont connectés, vous pouvez sélectionner le moniteur dans la liste déroulante ou simplement faire glisser l'interface utilisateur vers le moniteur que vous voulez contrôler.</li> <li>Quand le moniteur est sélectionné, l'icône du moniteur avec le nom du modèle apparaît sur l'écran du moniteur respectif pour indiquer le moniteur sélectionné.</li> <li>Appuyez Alt+M pour faire apparaître le <b>Lanceur de menu</b> du moniteur où est placé le pointeur de la souris.</li> </ul>



# Menu principal

Lancez DDM 2.0 avec une des méthodes suivantes :

- Sur la barre des tâches du système, cliquez droit sur l'icône **DDM**, puis sélectionnez **Ouvrir Dell Display Manager...**

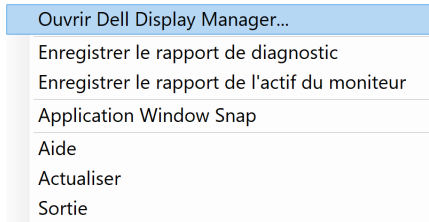

- Cliquez sur l'icône **DDM** dans la boîte du **Lanceur de menu**.

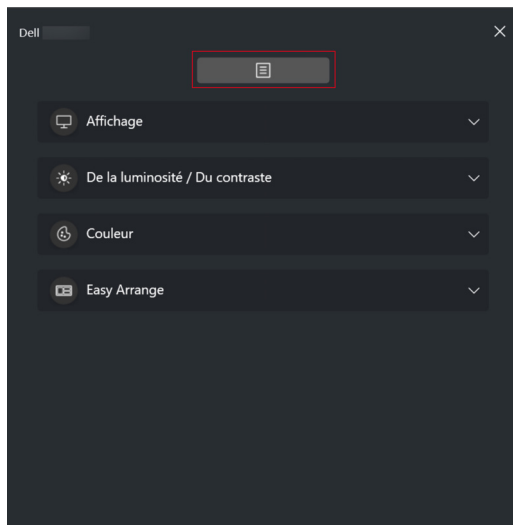

Le système de menus fournit un ensemble de menus et de sous-menus permettant d'ajuster les fonctions de DDM 2.0.

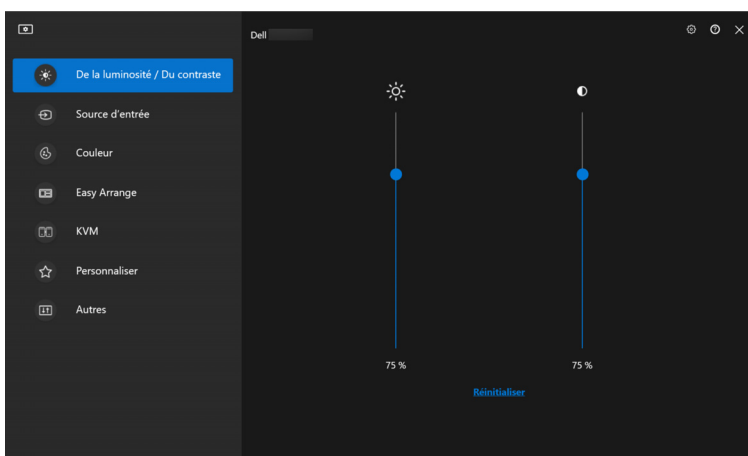

# Ajuster la luminosité et le contraste

Dans le menu DDM 2.0, sélectionnez **De la luminosité/Du contraste** pour changer les niveaux de luminosité et de contraste.

Fonctionnalité	Fonction	Description
De la luminosité/ Du contraste	<b>De la luminosité / Du contraste</b>	<ul style="list-style-type: none"><li>· Ajustez la luminosité et le contraste du moniteur.</li></ul>
	<b>Activer le contrôle de la matrice d'affichage</b>	<ul style="list-style-type: none"><li>· Activez cette fonction pour appliquer le contrôle de la luminosité, du contraste et du préréglage des couleurs aux moniteurs connectés du même modèle.</li></ul>

 **REMARQUE :** L'option Activer le contrôle de la matrice d'affichage est disponible uniquement quand plusieurs moniteurs du même modèle sont connectés.

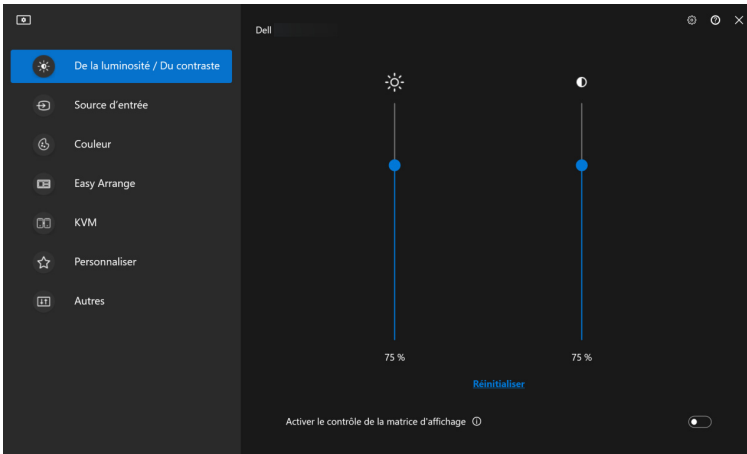

# Gérer plusieurs entrées vidéo

Le menu **Source d'entrée** permet de gérer plusieurs entrées vidéo connectées à votre moniteur Dell. Cela permet de basculer facilement entre les entrées pendant le travail sur plusieurs ordinateurs.

Sous **Généralités**, tous les ports d'entrée vidéo disponibles sur votre moniteur sont affichés. Vous pouvez affecter à chaque entrée un nom et un port USB en amont.

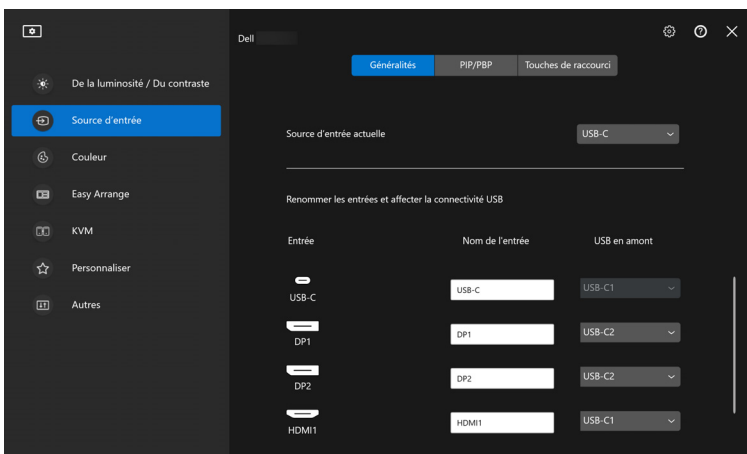

 **REMARQUE :** Pour plus d'informations, consultez le guide de l'utilisateur de votre moniteur pour les entrées disponibles.





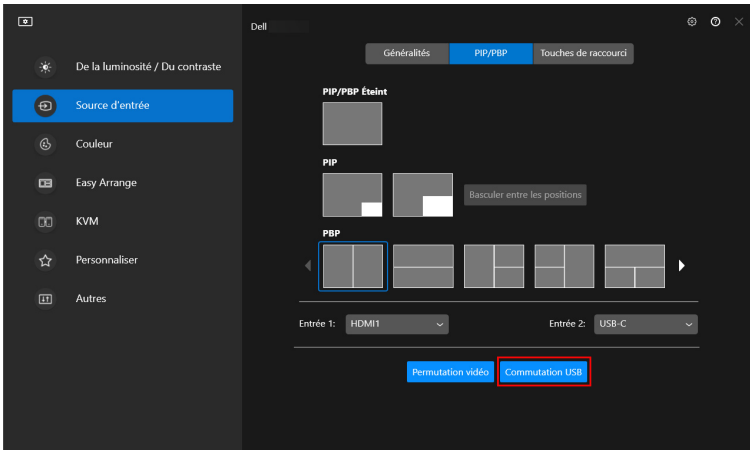

## Configurer le mode PIP/PBP (incrustation d'image/images côte à côte)

1. Cliquez sur le mode **PIP/PBP** pour activer la fonction d'écran partagé sur les modèles pris en charge.
2. Cliquez sur **Basculer entre les positions** pour changer la position PIP.
3. Dans la liste déroulante **Entrée 1**, sélectionnez l'entrée principale, puis sélectionnez la sous-entrée dans la liste déroulante **Entrée 2** pour changer les entrées principales ou secondaires.
4. Cliquez sur **Commutation USB** pour basculer le port USB en amont qui est associé aux sources d'entrée actives.

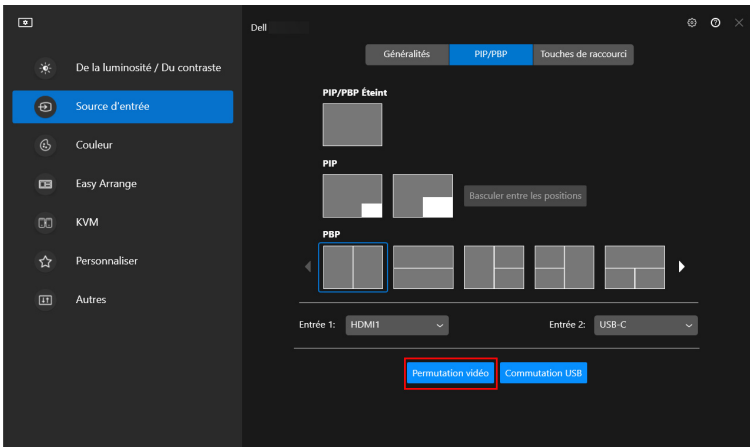

5. Cliquez sur **Permutation vidéo** pour permuter les sources d'entrée.



 **REMARQUE** : Pour plus d'informations, consultez le guide de l'utilisateur de votre moniteur pour les fonctions PIP/PBP.

## Affecter des touches de raccourci

Vous pouvez affecter des touches de raccourci pour un accès rapide aux fonctions **Source d'entrée**.

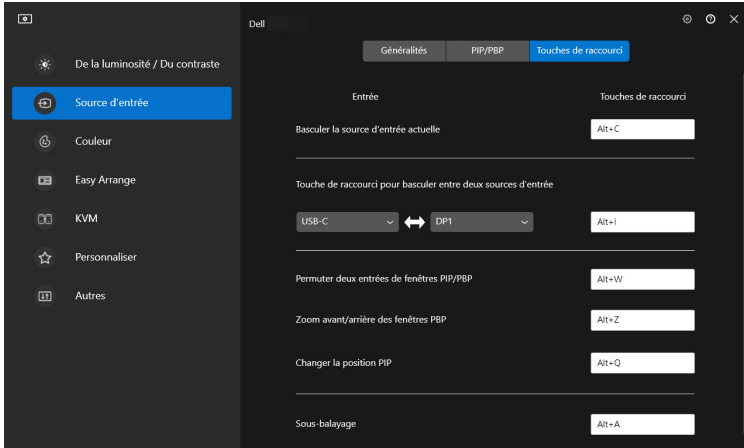

<b>Fonctionnalité</b>	<b>Fonction</b>	<b>Description</b>
<b>Touches de raccourci</b>	<b>Basculer la source d'entrée actuelle</b>	<ul style="list-style-type: none"> <li>Appuyez Alt+C pour basculer les sources d'entrée. Vous pouvez également choisir votre touche de raccourci préférée.</li> </ul>
	<b>Touche de raccourci pour basculer entre deux sources d'entrée</b>	<ul style="list-style-type: none"> <li>Appuyez Alt+I pour basculer entre les deux sources d'entrée fréquemment utilisées. Vous pouvez également choisir votre touche de raccourci préférée.</li> </ul>
	<b>Permuter deux entrées de fenêtres PIP/PBP</b>	<ul style="list-style-type: none"> <li>Appuyez Alt+W pour permuter l'entrée principale et la sous-entrée PIP/PBP. Vous pouvez également choisir votre touche de raccourci préférée.</li> </ul>
	<b>Zoom avant/arrière des fenêtres PBP</b>	<ul style="list-style-type: none"> <li>Appuyez Alt+Z pour un zoom avant/arrière dans la fenêtre PBP. Vous pouvez également choisir votre touche de raccourci préférée.</li> </ul>
	<b>Changer la position PIP</b>	<ul style="list-style-type: none"> <li>Appuyez Alt+Q pour changer la position PIP. Vous pouvez également choisir votre touche de raccourci préférée.</li> </ul>
	<b>Sous-balayage</b>	<ul style="list-style-type: none"> <li>Appuyez Alt+A pour activer ou désactiver le sous-balayage. Vous pouvez également choisir votre touche de raccourci préférée.</li> </ul>

**REMARQUE :** La fonction de sous-balayage n'est prise en charge que par les modèles suivants :

- **Dell U4320Q**
- **Dell U4323QE**

 **REMARQUE :** Pour plus d'informations, consultez le guide de l'utilisateur de votre moniteur pour les fonctions PIP/PBP.



# Définir le mode d'affichage du moniteur

Le menu **Couleur** permet d'associer le mode de préréglage des couleurs à une application. Quand vous sélectionnez le **Mode auto**, DDM 2.0 passe automatiquement au mode de préréglage des couleurs correspondant chaque fois que l'application associée est activée. Le mode de préréglage des couleurs affecté à une application particulière peut être le même sur chaque moniteur connecté, ou il peut varier d'un moniteur à un autre.

Pour ajouter une nouvelle application à la liste d'affectation, cliquez sur **Ajouter l'application** pour sélectionner des applications ou faites-la glisser depuis les **Programmes/Bureau de Windows** et déposez-la dans la liste actuelle. Sélectionnez le mode de préréglage des couleurs dans la liste déroulante pour chaque application afin d'associer le préréglage aux applications.

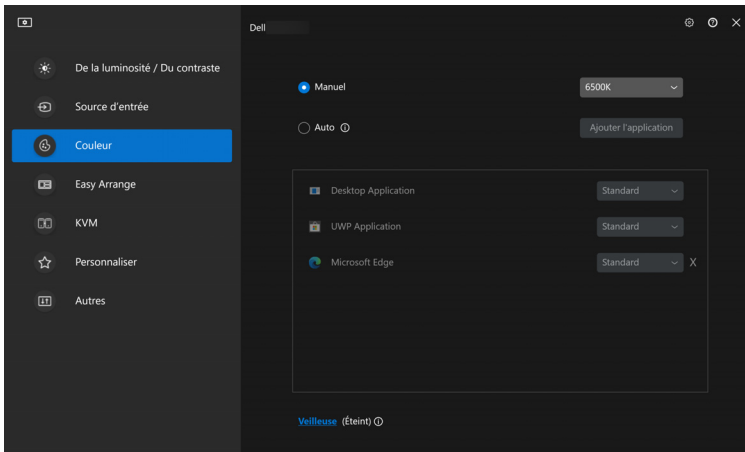

Fonctionnalité	Fonction	Description
Couleur	Manuel	• Sélectionnez le mode de préréglage des couleurs manuellement depuis l'interface utilisateur.



<b>Couleur</b>	<b>Auto</b>	<ul style="list-style-type: none"> <li>Activez cette fonction pour activer automatiquement le mode de préréglage des couleurs lorsque l'application associée est sélectionnée comme fenêtre active.</li> <li>Cliquez sur la liste déroulante pour affecter un mode de préréglage à une application.</li> </ul>
	<b>Veilleuse</b>	<ul style="list-style-type: none"> <li>Changez le réglage de la veilleuse.</li> </ul>

## Changement auto du préréglage des couleurs quand une application spécifique est utilisée

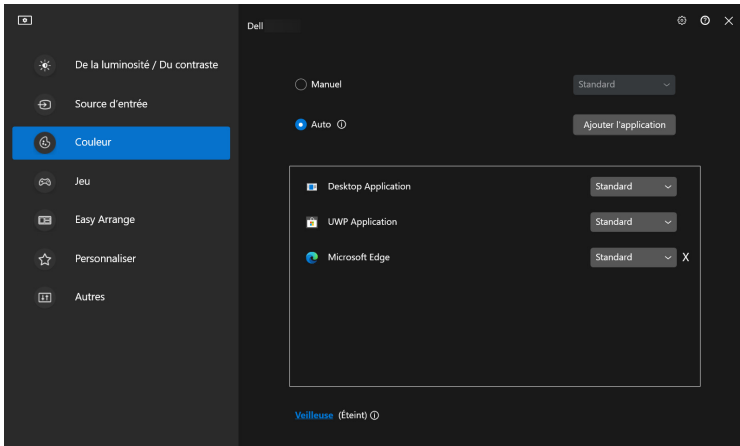

1. Sélectionnez **Auto**.
2. Cliquez sur **Ajouter l'application**.



3. Sélectionnez les applications souhaitées et appuyez **OK**.

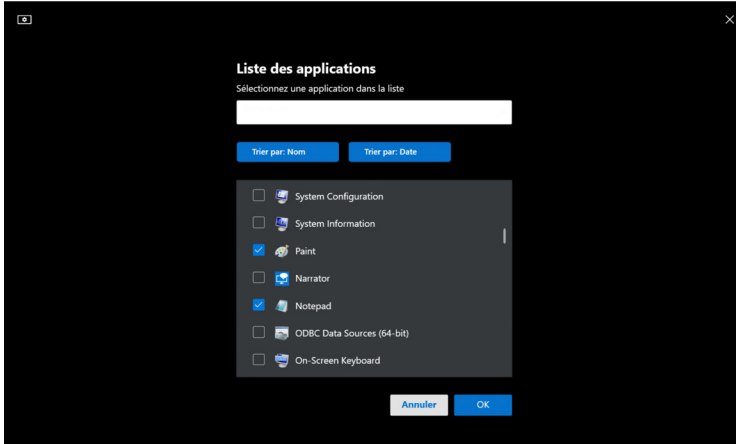

4. Sélectionnez le préréglage des couleurs souhaité quand l'application est utilisée.

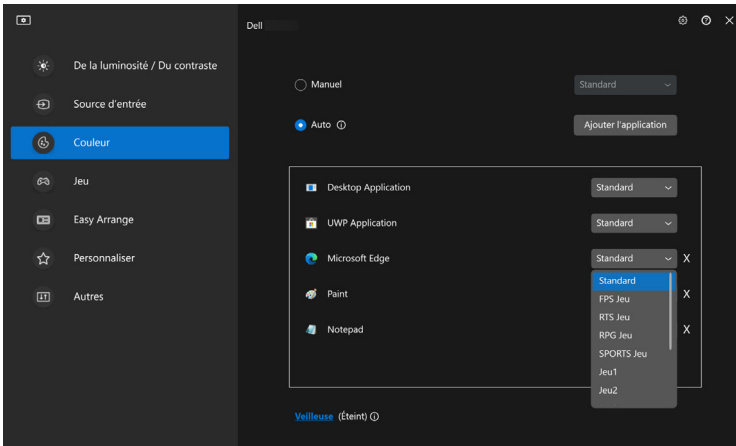

**REMARQUE :** Les affectations du mode de préréglage des couleurs pour les fichiers de commandes, les scripts, les raccourcis et les fichiers non-exécutables tels que les archives zip ou les fichiers compressés, ne sont pas pris en charge.



# Organiser les fenêtres avec Arrangement facile

Le menu **Arrangement facile** simplifie l'affichage des fenêtres d'applications sur votre moniteur. Procédez comme suit pour organiser les fenêtres :

1. Cliquez sur **Disposition**, sélectionnez une des dispositions prédéfinies pour diviser virtuellement l'écran en plusieurs zones.
2. Faites glisser l'application vers la zone sélectionnée pour positionner l'application dans la zone. L'application s'ancre sur la zone sélectionnée.

Mode paysage des dispositions **Arrangement facile**

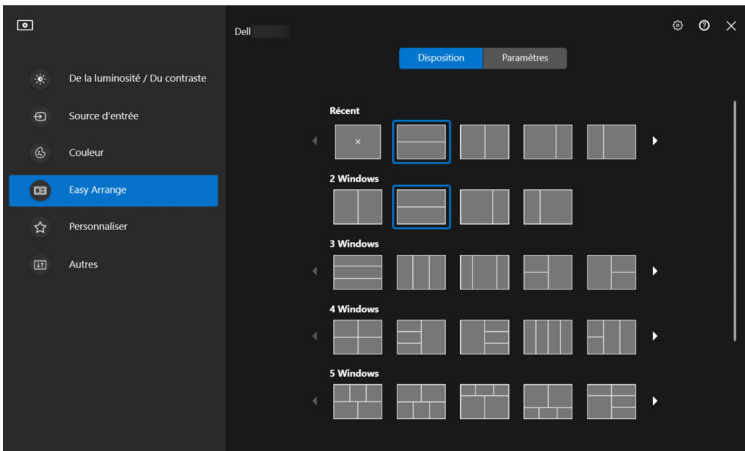

Le mode portrait des dispositions **Arrangement facile** s'affiche quand vous faites pivoter le moniteur

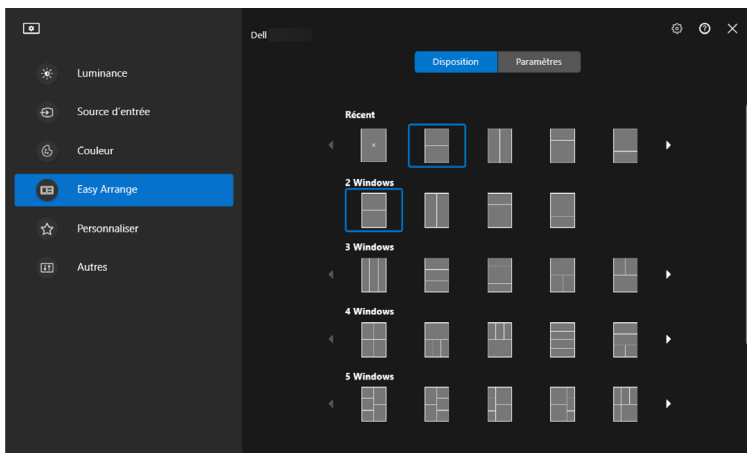

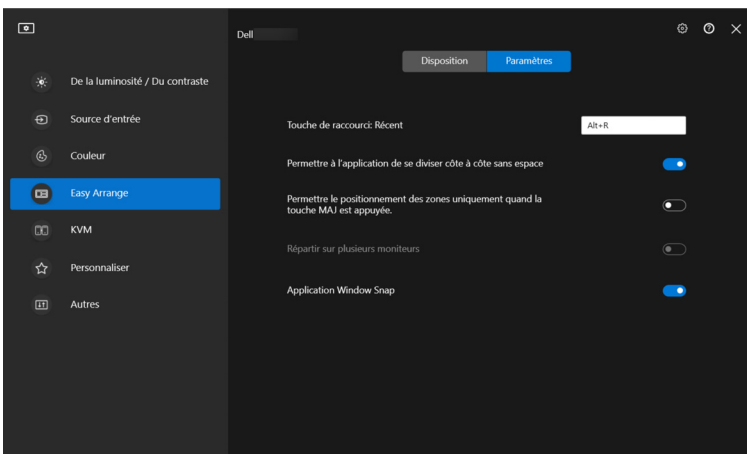

3. Cliquez sur **Paramètres** pour configurer les préférences personnelles.





Fonctionnalité	Fonction	Description
<b>Arrangement facile</b>	<b>Touche de raccourci : Récent</b>	Appuyez Alt+R pour sélectionner les dispositions récemment utilisées. Vous pouvez également choisir votre touche de raccourci préférée ici.
	<b>Permettre à l'application de se diviser côte à côte sans espace</b>	Activez cette fonction pour permettre l'ancrage des applications côte à côte sans espace.
	<b>Permettre le positionnement des zones uniquement quand la touche MAJ est appuyée.</b>	Active le menu <b>Arrangement facile</b> en appuyant la touche Maj.
	<b>Répartir sur plusieurs moniteurs</b>	Si vous utilisez plusieurs moniteurs dans un groupe ou une matrice, la disposition <b>Arrangement facile</b> peut être appliquée à tous les moniteurs sous la forme d'un seul bureau. Vous devez aligner vos moniteurs correctement pour la rendre efficace.
	<b>Application Window Snap</b>	Permet le placement d'une application sur un écran.

 **REMARQUE :** Si la fenêtre d'une application ne peut pas entrer dans la zone définie par Arrangement facile, l'application risque de ne pas s'afficher correctement.

 **REMARQUE :** La fonction Répartir sur plusieurs moniteurs ne peut être activée que pour tous les moniteurs connectés qui ont la même taille physique, la même résolution, les mêmes paramètres d'échelonnage et qui sont placés côte à côte (pour les modèles pris en charge par DDM 2.0).



# Utiliser Application Window Snap

Sur la barre des tâches du système, cliquez droit sur l'icône **DDM**, sélectionnez **Application Window Snap** et cochez pour activer la fonction. Quand cette fonction est activée dans DDM 2.0, faites glisser l'application pour déclencher un menu flottant qui contient les dispositions **Arrangement facile** récemment utilisées. Déposez l'application sur une des dispositions listées pour effectuer le placement des fenêtres.

Quand cette fonction est activée, elle remplace l'option **Arrangement facile**, de sorte que l'utilisateur peut facilement ancrer son application sur le moniteur et la zone respectifs dans les quatre dernières dispositions **Arrangement facile** récemment utilisées.

Vous pouvez désactiver cette fonction dans le menu **Arrangement facile** quand vous voulez utiliser **Répartir sur plusieurs moniteurs**.

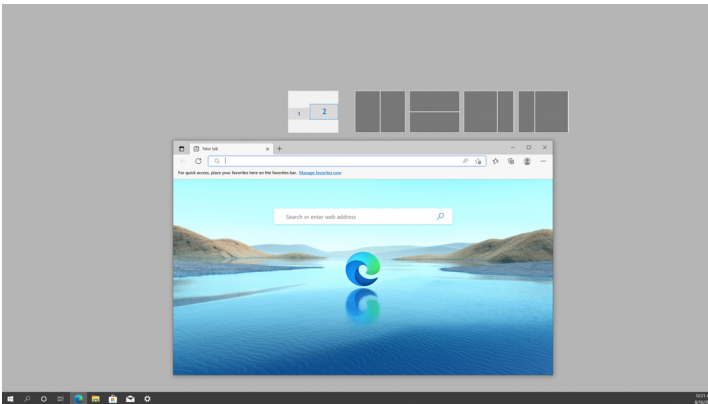

# Configurer les paramètres de Jeu

Vous pouvez configurer le menu **Jeu** qui n'est disponible que sur les moniteurs Alienware et de jeu Dell.

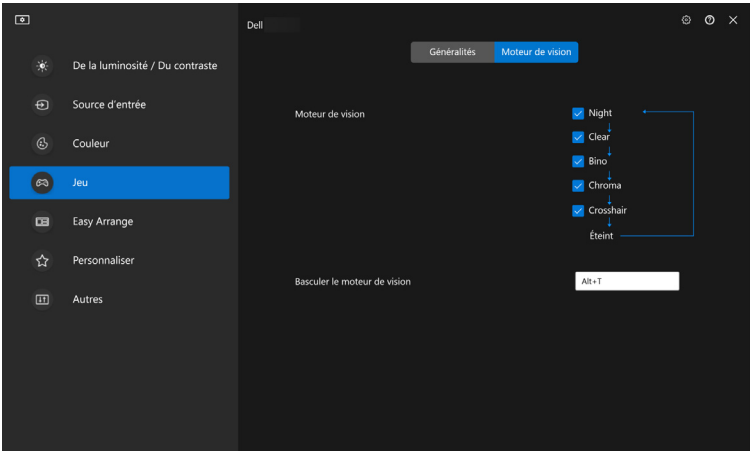
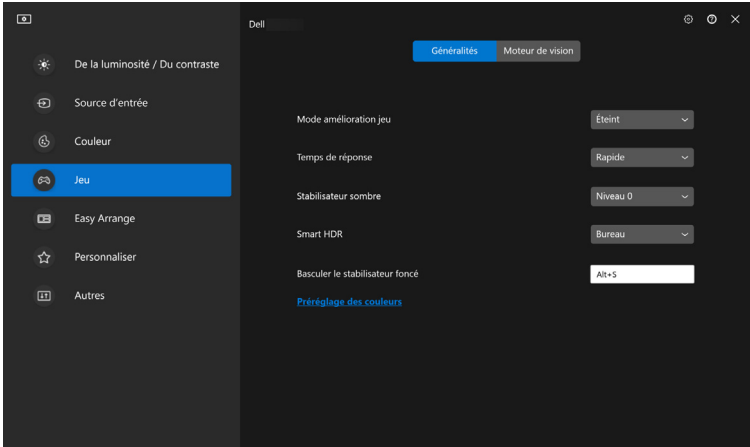

Fonctionnalité	Fonction	Description
<b>Généralités</b>	<b>Mode amélioration jeu</b>	<ul style="list-style-type: none"> <li>· Sélectionnez le mode amélioration jeu dans la liste déroulante.</li> </ul>
	<b>Temps de réponse</b>	<ul style="list-style-type: none"> <li>· Sélectionnez le temps de réponse dans la liste déroulante.</li> </ul>
	<b>Stabilisateur sombre</b>	<ul style="list-style-type: none"> <li>· Sélectionnez le stabilisateur foncé dans la liste déroulante.</li> </ul>
	<b>Basculer le stabilisateur foncé</b>	<ul style="list-style-type: none"> <li>· Appuyez Alt+S pour alterner les niveaux du stabilisateur foncé. Vous pouvez également choisir votre touche de raccourci préférée.</li> </ul>
	<b>Préréglage des couleurs</b>	<ul style="list-style-type: none"> <li>· Cliquez sur <b>Préréglage des couleurs</b> pour d'autres options de couleur.</li> </ul>
<b>Moteur de vision</b>	<b>Moteur de vision</b>	<ul style="list-style-type: none"> <li>· Sélectionnez un ou plusieurs moteurs de vision que vous pouvez utiliser quand vous jouez.</li> </ul>
	<b>Basculer le moteur de vision</b>	<ul style="list-style-type: none"> <li>· Appuyez Alt+T pour basculer le <b>Moteur de vision</b>. Vous pouvez également choisir votre touche de raccourci préférée.</li> </ul>

 **REMARQUE** : Les fonctions du menu Jeu et les options disponibles varient selon le modèle du moniteur.



# Configurer le KVM

Pour les moniteurs qui prennent en charge la fonction KVM, suivez les instructions à l'écran pour configurer les périphériques qui sont connectés au moniteur.

1. Sélectionnez le nombre de sources auxquelles votre moniteur est connecté.

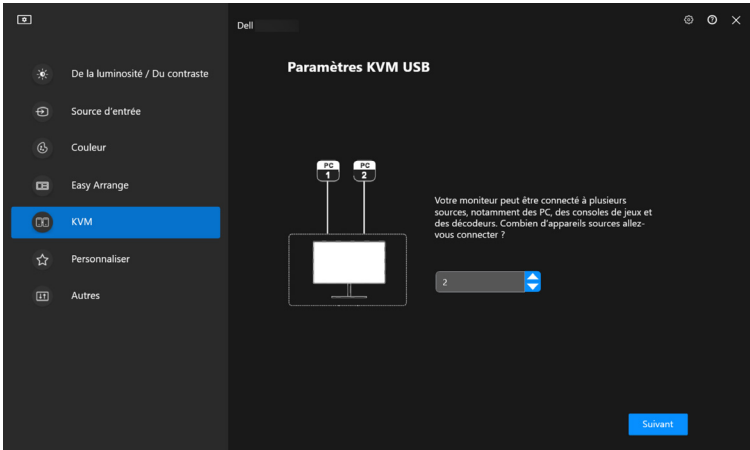

2. Associez les sources d'entrée avec leurs connecteurs et affectez des noms préférés.

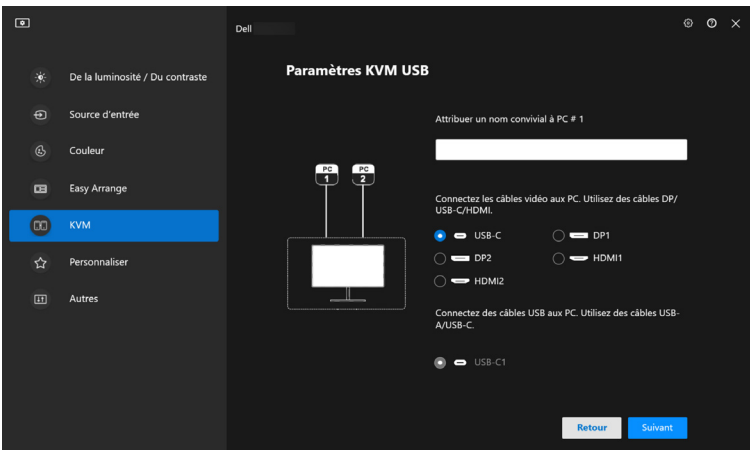

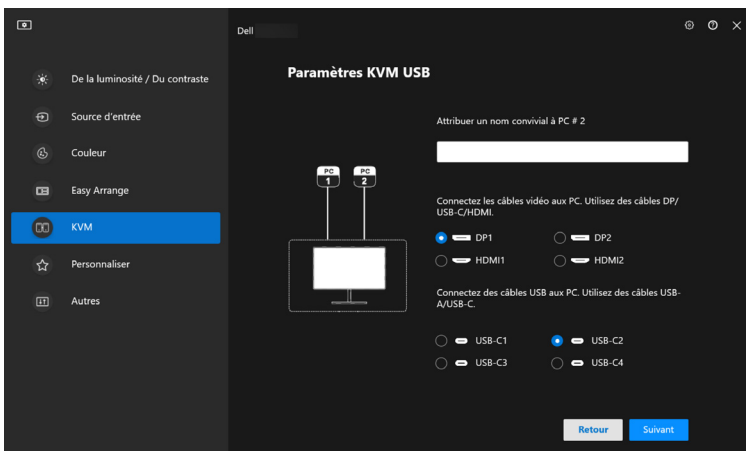

3. Connectez le clavier et la souris au moniteur.

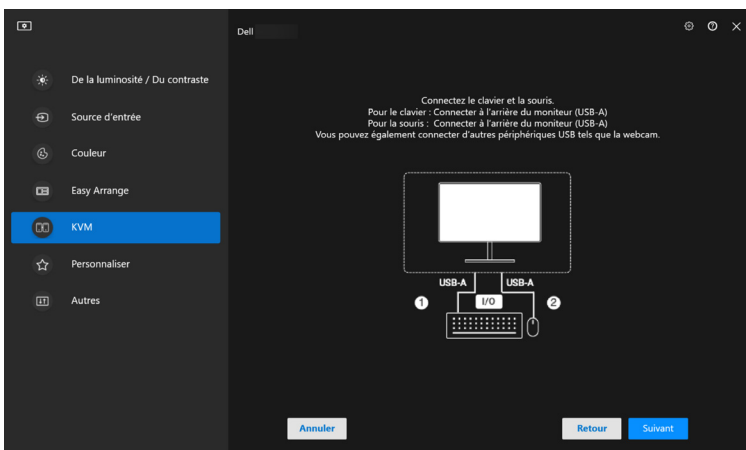

#### 4. Sélectionnez une disposition préférée.

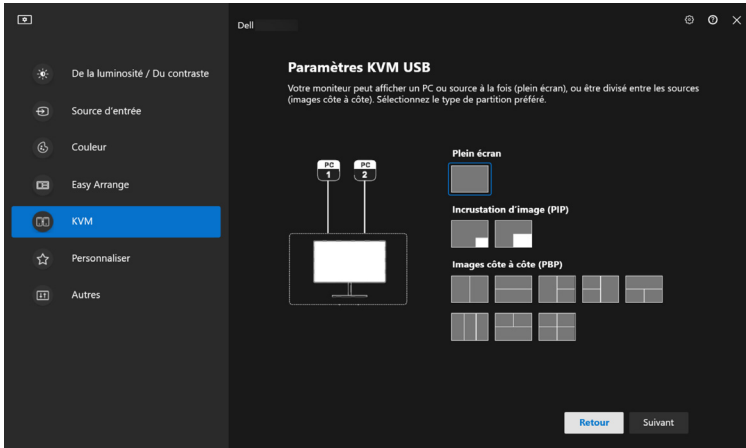

5. Cliquez sur **Télécharger** pour télécharger **Dell Display Manager (Windows)** ou **Dell Display and Peripheral Manager (Mac)** pour les autres ordinateurs que vous souhaitez connecter. Enfin, cliquez sur **Suivant** pour enregistrer et quitter la configuration de KVM.

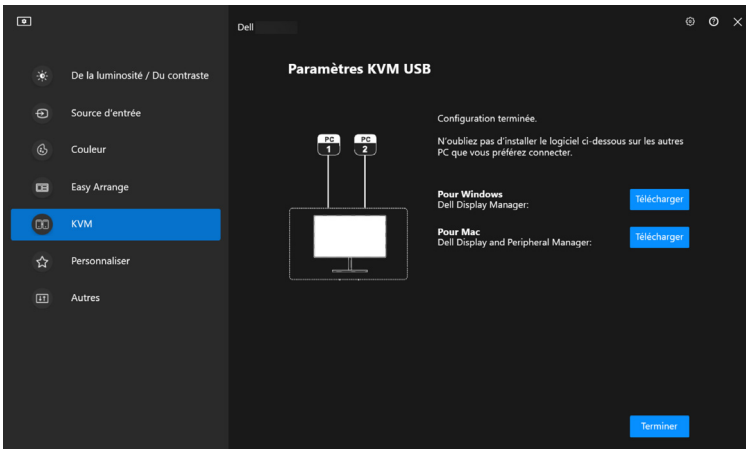

 **REMARQUE :** DDM 2.0 communique avec votre écran, même lorsque le moniteur affiche la vidéo à partir d'un autre ordinateur. Vous pouvez installer Dell Display Manager (Windows) ou Dell Display and Peripheral Manager (Mac) sur l'ordinateur que vous utilisez fréquemment et de contrôler le basculement de l'entrée depuis celui-ci. Vous pouvez également installer



Dell Display Manager (Windows) ou Dell Display and Peripheral Manager (Mac) sur les autres ordinateurs connectés au moniteur.

## Changer la configuration KVM

Vous pouvez modifier la configuration **KVM** après avoir terminé la configuration KVM, soit en exécutant à nouveau les instructions de configuration, soit en changeant la configuration de l'écran en cliquant sur **Configurer l'écran**.

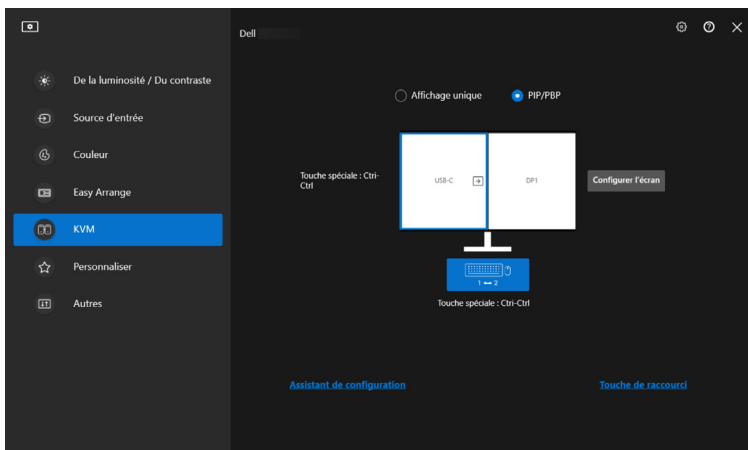
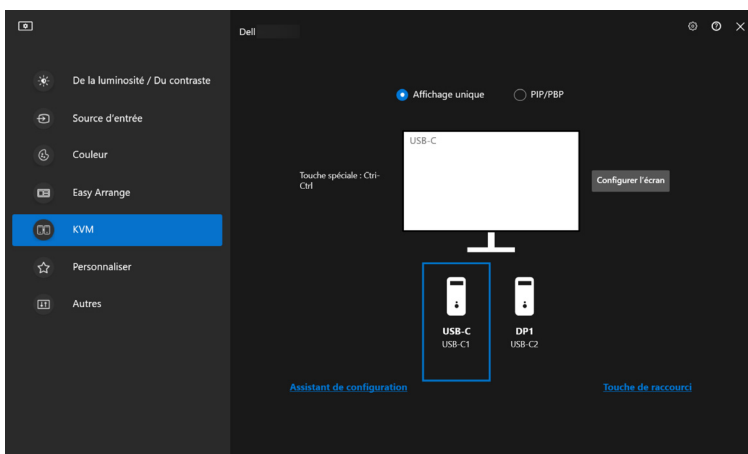



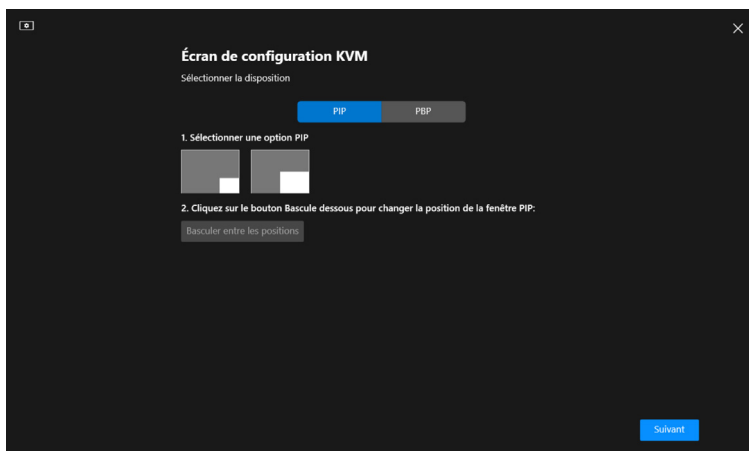

Fonctionnalité	Fonction	Description
<b>Affichage unique</b>	Changer l'entrée vidéo	Changez l'entrée vidéo actuelle en cliquant sur l'icône de l'ordinateur de bureau ou en appuyant la <b>touche de raccourci</b> .
<b>PIP/PBP</b>	<b>Permutation vidéo</b>	Échangez l'entrée vidéo principal/secondaire en cliquant sur la flèche ou en appuyant la <b>touche de raccourci</b> (uniquement disponible dans la disposition PIP ou PBP côte à côte).
	<b>Commutation USB</b>	Cliquez sur le bouton ou appuyez la <b>touche de raccourci</b> pour basculer le port USB en amont des sources d'entrée actives.

- Cliquez sur **Écran de configuration KVM** pour changer la disposition de l'écran.

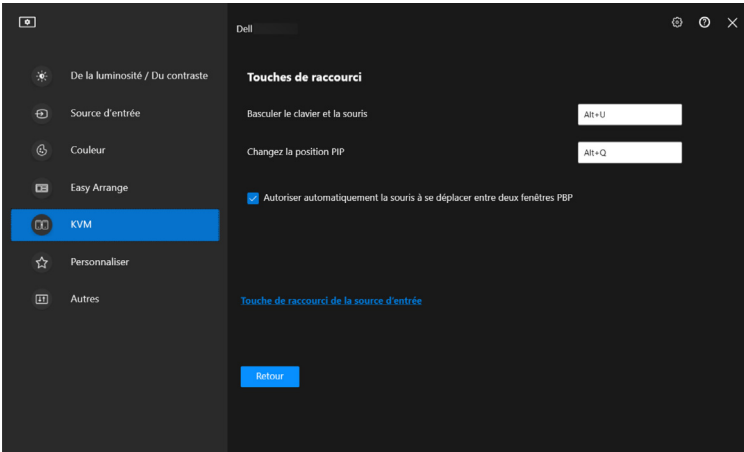

2. Cliquez sur **Touches de raccourci** pour configurer les touches de raccourci KVM.



 **REMARQUE** : Seules les touches de raccourci pertinentes en fonction de la configuration de votre écran seront affichées.

Fonctionnalité	Fonction	Description
Touche de raccourci	<b>Basculer entre PC</b>	Appuyez Alt+P ou votre touche de raccourci préférée pour basculer entre les ordinateurs en mode d'affichage unique.
	<b>Basculer le clavier et la souris</b>	Appuyez Alt+U ou votre touche de raccourci préférée pour basculer le clavier et la souris entre les ordinateurs en mode PBP ou PIP.
	<b>Changez la position PIP</b>	Appuyez Alt+Q ou sur votre raccourci clavier préféré pour modifier la position PIP.
	<b>Autoriser automatiquement la souris à se déplacer entre deux fenêtres PBP</b>	Cochez pour activer le basculement du clavier et de la souris d'un PC à un autre en glissant sur le bord quand le mode PBP est activé.



**Touche de raccourci**

**Touche de raccourci de la source d'entrée**

Cliquez sur **Touche de raccourci de la source d'entrée** pour plus de configuration de la touche de raccourci.

# Personnaliser les paramètres

## Changer la configuration du Lanceur de menu

1. Cliquez sur **Configurer** pour changer la fonction d'accès rapide du **Lanceur de menu**.

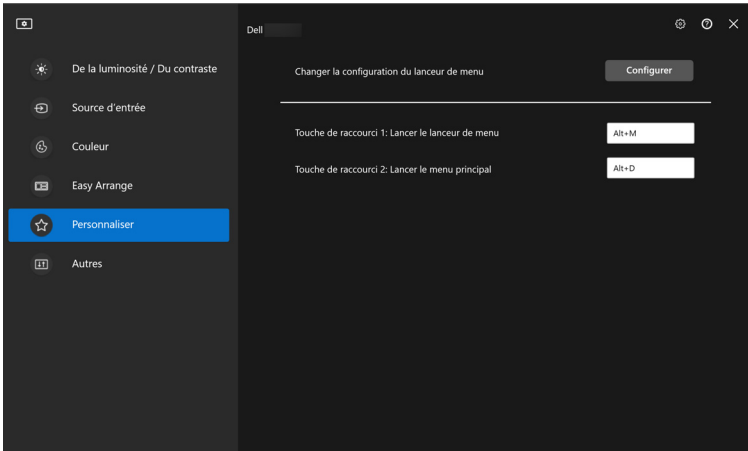

2. Sélectionnez la fonction dans la liste déroulante. Cliquez sur **Ajouter une fonction** pour ajouter plus de fonctions au **Lanceur de menu**.

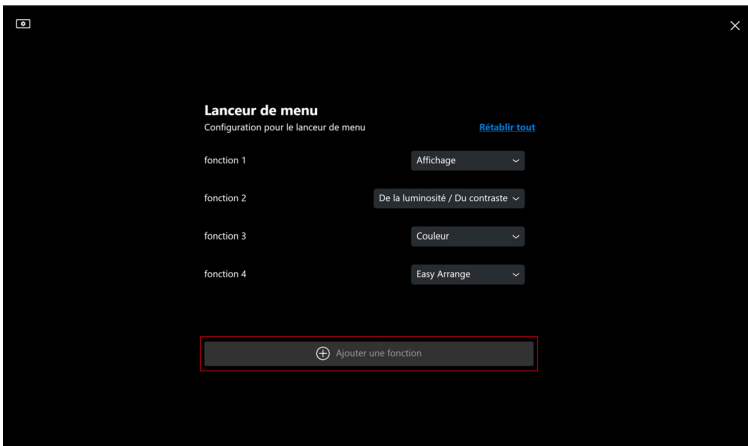

3. Cliquez sur **Rétablir tout** pour réinitialiser les fonctions du **Lanceur de menu**.

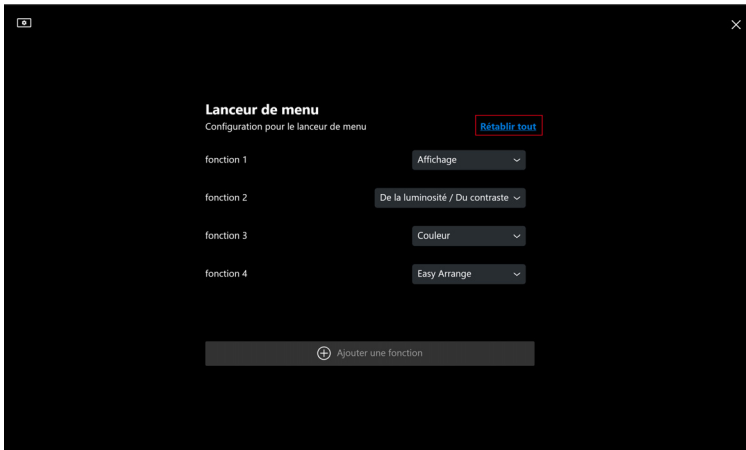

 **REMARQUE** : Les fonctions disponibles peuvent différer selon la configuration de votre moniteur.



# Changer la configuration des touches de raccourci de lancement de DDM

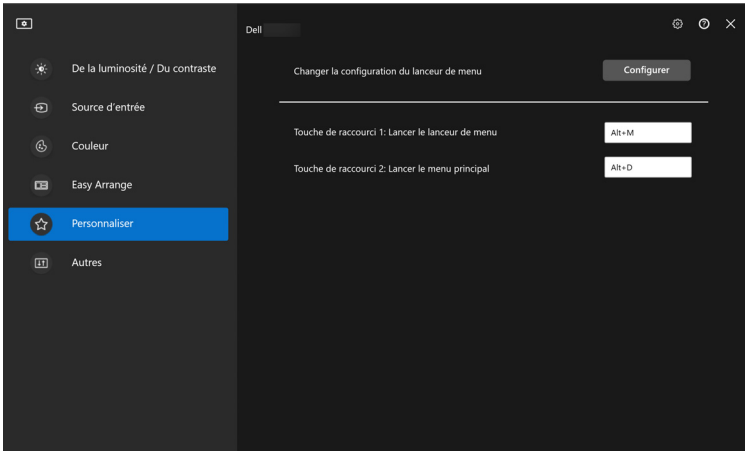



Fonctionnalité	Fonction	Description
Personnaliser	<b>Lancer le lanceur de menu</b>	Appuyez Alt+M pour faire apparaître la boîte du <b>Lanceur de menu</b> du moniteur où est actuellement situé le pointeur de la souris.
	<b>Lancer le menu principal</b>	Appuyez Alt+D pour faire apparaître le <b>Menu principal</b> du moniteur où est actuellement situé le pointeur de la souris.

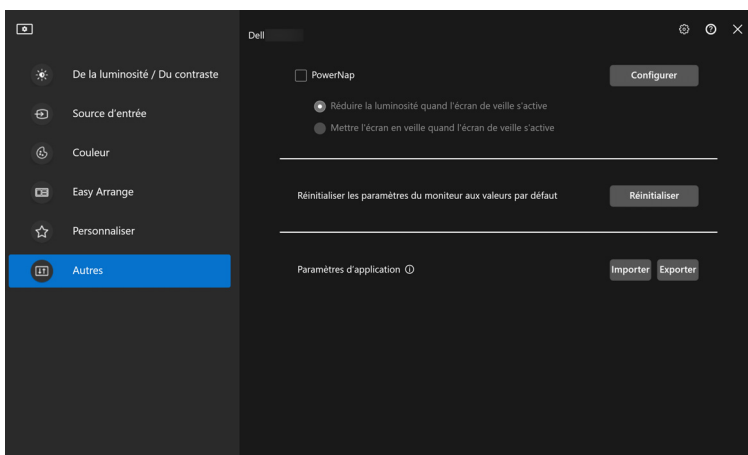

# Appliquer les fonctionnalités de conservation d'énergie

Sur les modèles Dell pris en charge, les options d'économie d'énergie **PowerNap** sont disponibles sous le menu **Autres**. Vous pouvez choisir de régler la luminosité du moniteur au minimum, ou de mettre le moniteur en veille lorsque l'écran de veille est activé.



 **REMARQUE** : L'option PowerNap est désactivée dans PBP ou PIP pour éviter de perturber les activités normales.



# Gestion des couleurs

Cette fonctionnalité offre une expérience optimale des couleurs en faisant correspondre l'espace couleur du moniteur avec le profil ICC (International Color Consortium).

Sur les modèles Dell pris en charge, les options **Gestion des couleurs** sont disponibles sous le menu **Autres**. Vous pouvez choisir **Ajuster automatiquement le profil de couleur par défaut dans Windows quand le prédéfini de couleur dans le moniteur est changé** ou **Changez automatiquement le prédéfini de couleur en fonction de la modification du profil ICC**.

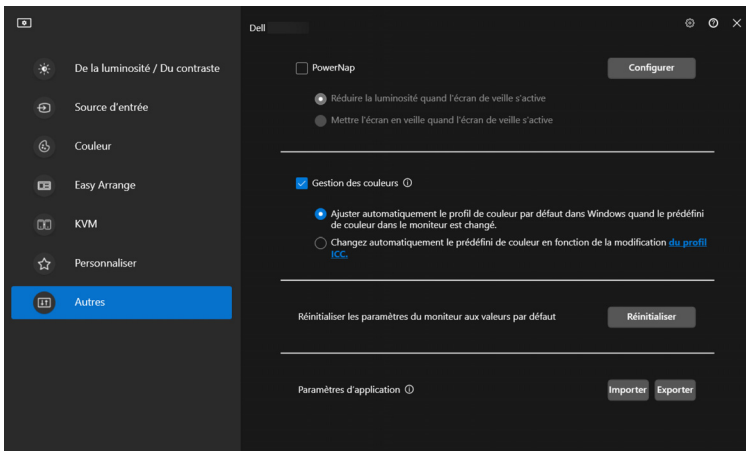

## Ajuster automatiquement le profil de couleur par défaut dans Windows quand le prédéfini de couleur dans le moniteur est changé

Le profil de couleur correspondant sera défini par défaut dans Windows quand vous changez le préréglage des couleurs dans le menu OSD du moniteur.

## Changez automatiquement le prédéfini de couleur en fonction de la modification du profil ICC

Le préréglage des couleurs correspondant sera défini dans le moniteur quand vous changez le profil ICC dans Windows. Vous pouvez cliquer sur le lien du profil ICC pour ajouter le profil de couleur installé pour le moniteur.

 **REMARQUE** : Actuellement, cette fonction n'est pas prise en charge quand Smart HDR est activé ou quand le profil ICC HDR est sélectionné.



## Changer le profil ICC dans Windows

1. Cliquez sur le **Profil ICC** pour ouvrir les paramètres de **Gestion des couleurs** dans Windows.
2. Sélectionnez le moniteur cible et activez **Utiliser mes paramètres pour ce périphérique**.

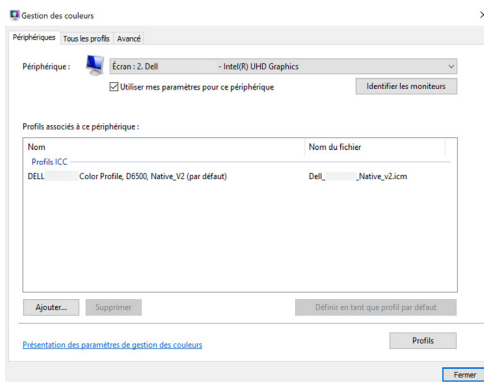

3. Cliquez sur **Parcourir...** et sélectionnez le profil ICC pour ce périphérique si le profil ICC n'est pas listé.

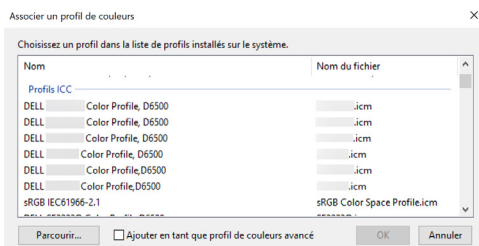



4. Sélectionnez un profil ICC et cliquez sur **Définir en tant que profil par défaut**.

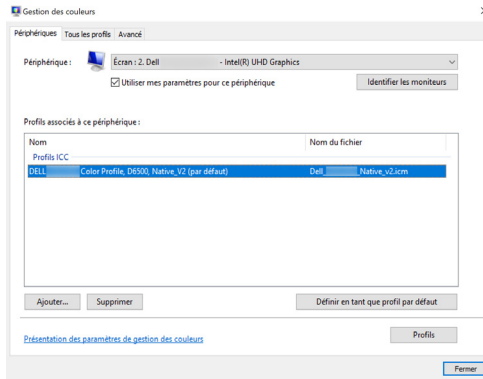

## Réinitialiser les paramètres du moniteur

Cliquez sur **Réinitialiser** pour réinitialiser tous les paramètres du moniteur dans le menu **Autres**.

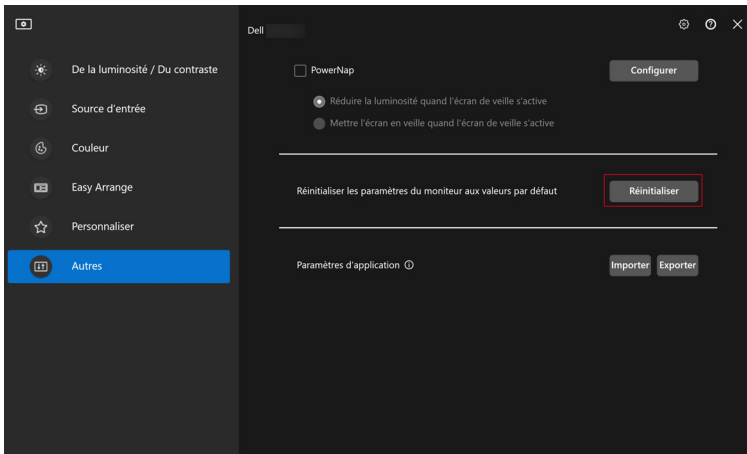

# Importer/Exporter les paramètres de l'application

Vous pouvez utiliser cette fonction pour exporter les paramètres d'un moniteur et les importer dans un autre moniteur du même modèle.

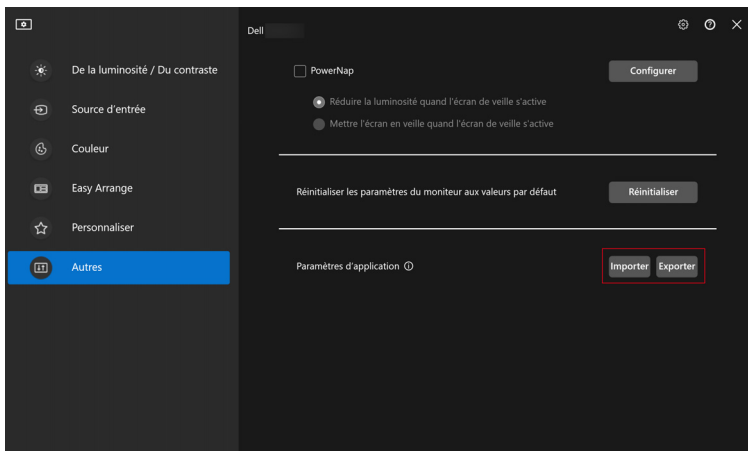

1. Cliquez sur **Exporter** pour enregistrer une copie de l'application et des paramètres du moniteur sélectionné dans un fichier et cliquez sur **OK** quand l'exportation est réussie.

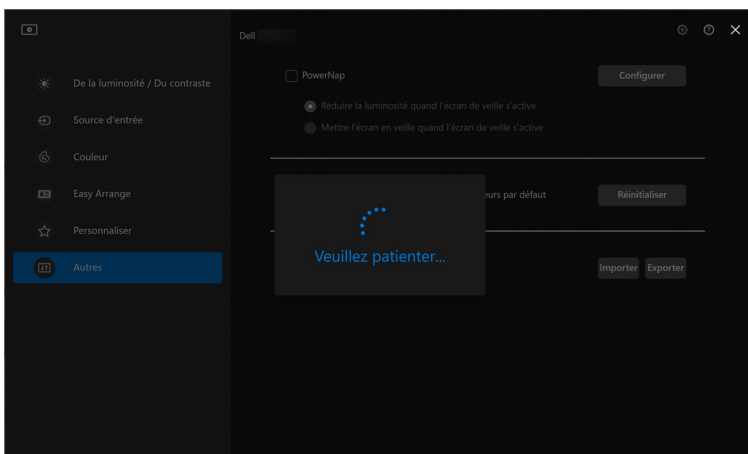

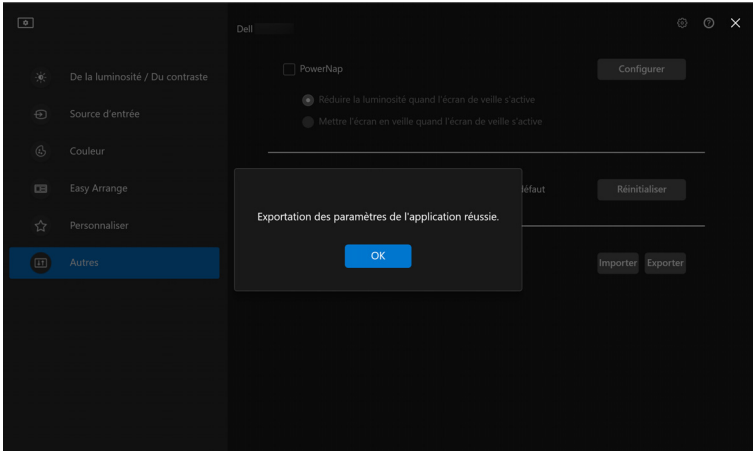

2. Pour importer les paramètres d'un fichier précédemment exporté, cliquez sur **Importer** et sélectionnez le fichier. Les paramètres du moniteur seront appliqués à tous les affichages connectés du même modèle.

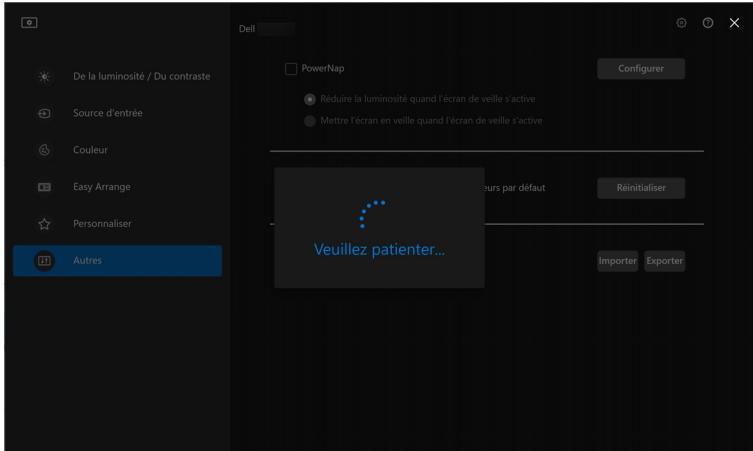

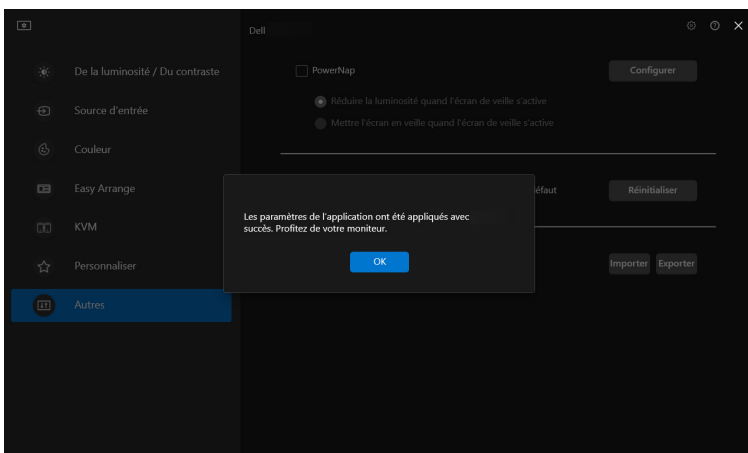

3. DDM 2.0 redémarrera après l'importation du fichier.

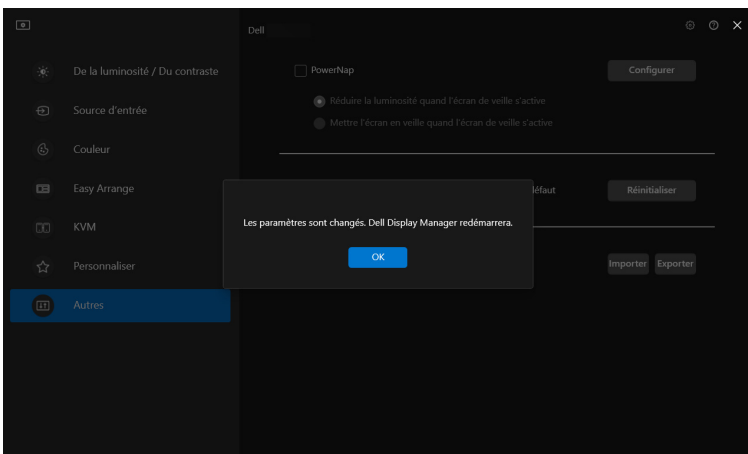

# Paramètres supplémentaires de DDM 2.0

D'autres paramètres DDM 2.0 sont disponibles sous **Paramètres**. Cliquez sur l'icône **Paramètres** pour effectuer des ajustements de paramètres.

Fonctionnalité	Fonction	Description
Paramètres	<b>Changer la langue de l'application</b>	Appliquez la <b>Langue préférée</b> à DDM 2.0. La <b>Langue préférée</b> par défaut est la première langue de la liste <b>Langue préférée</b> , qui suit la configuration de la langue de Windows.
	<b>Auto-chargement au démarrage</b>	Lancez DDM 2.0 quand l'ordinateur démarre.
	<b>Activer la notification à l'écran</b>	Permettez à DDM 2.0 d'afficher un message de notification.

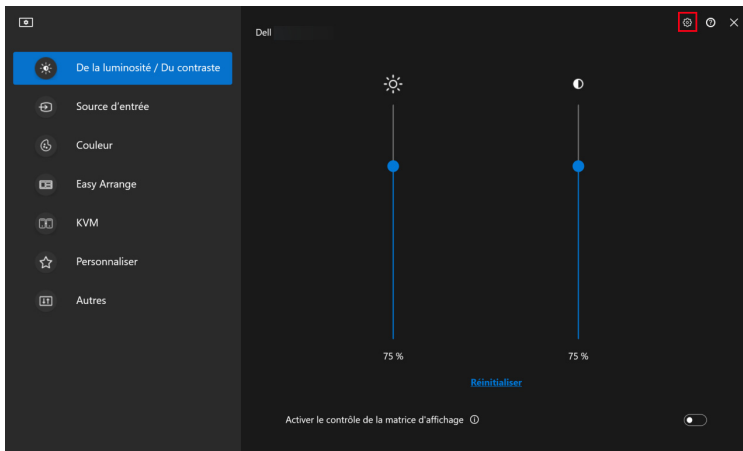

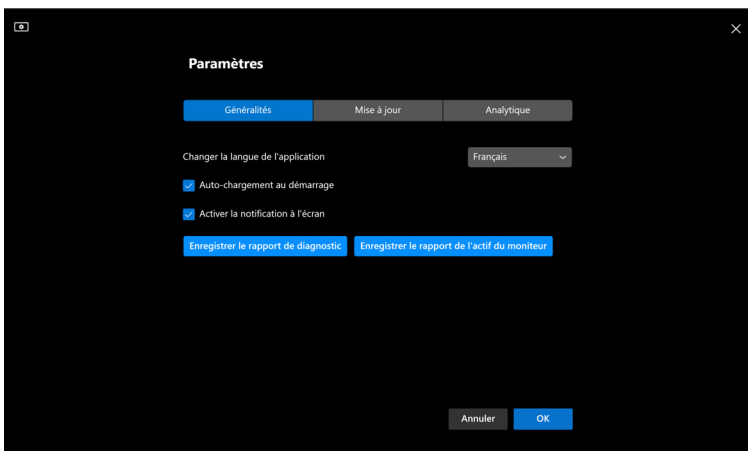

## Aide

Des informations supplémentaires sur les logiciels et les moniteurs sont disponibles dans l'**Aide**. Cliquez sur l'icône « ? » pour accéder à l'écran d'**Aide**.

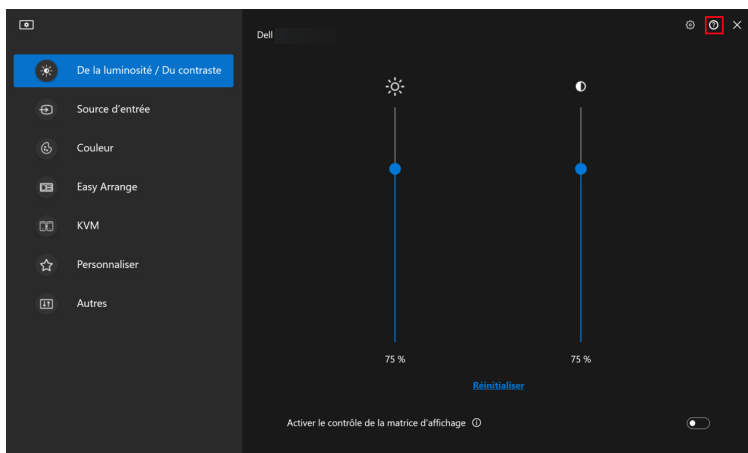

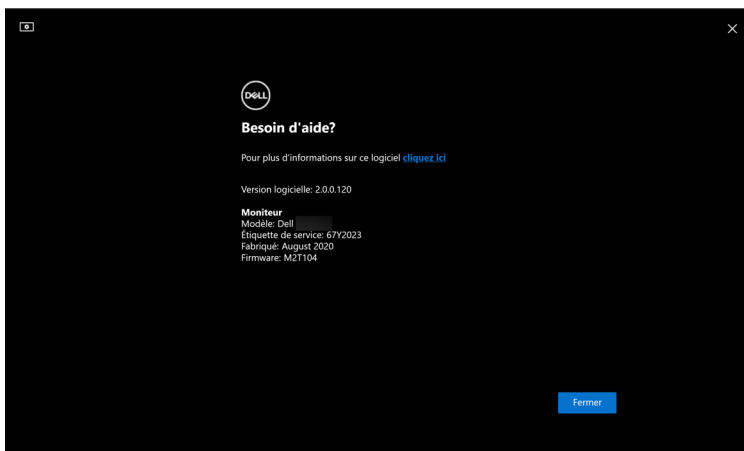

Vous pouvez obtenir des informations sur le logiciel en cliquant **ici**. Vous pouvez également obtenir le nom du modèle, l'étiquette de service, la date de fabrication et les informations sur le micrologiciel du moniteur. Cliquez sur **Fermer** pour quitter l'écran d'**Aide**.





# Dépannage

## Comprendre les différents états de DDM 2.0

Fonctionnalité	Fonction	Description
Icône DDM	<b>Recherche</b> 	Recherche des moniteurs pris en charge.
	<b>Connecté</b> 	Les moniteurs pris en charge sont connectés. <b>REMARQUE :</b> Vous pouvez cliquer droit pour actualiser si votre moniteur pris en charge ne figure pas dans le menu déroulant de DDM 2.0.
	<b>Impossible de connecter</b> 	Soit aucun moniteur pris en charge n'est connecté, soit il y a une erreur de communication lors de la connexion de votre moniteur. Voir les raisons de l'impossibilité de détecter le moniteur dans la section ci-dessous.

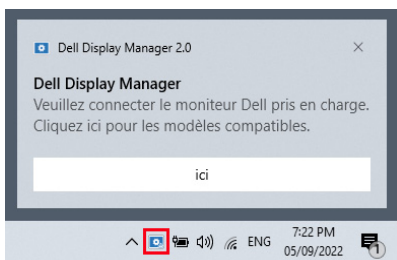
Si DDM 2.0 ne fonctionne pas sur votre moniteur, vous verrez l'icône et le message suivants dans le menu d'état.



 **REMARQUE :** DDM 2.0 fonctionne uniquement sur certains moniteurs de la marque Dell et n'est pas pris en charge sur les moniteurs d'autres fabricants.





## Moniteurs Dell non pris en charge par DDM 2.0

DDM 2.0 peut ne pas fonctionner avec les moniteurs suivants :

- Modèles de moniteurs Dell non inclus dans la liste des moniteurs pris en charge par DDM 2.0 pour Windows. Pour plus d'informations, voir <https://www.dell.com/support/ddm>
- Moniteurs non répertoriés dans la liste de support de DDM 2.0 pour Windows. Les moniteurs virtuels et sans fil ne prennent pas en charge DDC/CI

## Impossible de détecter un moniteur Dell pris en charge

Dans les scénarios suivants, il se peut que Dell Display Manager ne puisse pas communiquer avec le moniteur.

1. Le moniteur principal a activé la Synchro multi-moniteurs (MMS).
2. Le moniteur est occupé par l'étalonnage des couleurs.
3. Le **Partitionnement d'écran** du moniteur est activé.
4. DDC/CI est désactivé.

Si DDM 2.0 ne peut pas détecter et/ou communiquer avec un moniteur Dell pris en charge, procédez comme suit pour dépanner :

1. Assurez-vous que le câble vidéo ou le câble USB en amont est correctement connecté à votre moniteur et à votre ordinateur. Assurez-vous que tous les connecteurs sont correctement connectés dans les ports.
2. Vérifiez l'OSD du moniteur pour vous assurer que **DDC/CI** est activé.

## Compatibilité entre DDM 1.x et DDM 2.0

Les deux logiciels peuvent être installés sur un ordinateur si vous avez des moniteurs plus anciens non pris en charge par DDM 2.0. Il est fortement recommandé de désinstaller DDM 1.x si tous vos moniteurs sont pris en charge par DDM 2.0.



## Obtenir plus d'informations sur le dépannage

Vous pouvez **Enregistrer le rapport de diagnostic** ou **Enregistrer le rapport de l'actif du moniteur** pour fournir plus d'informations au centre de service Dell pour le dépannage.

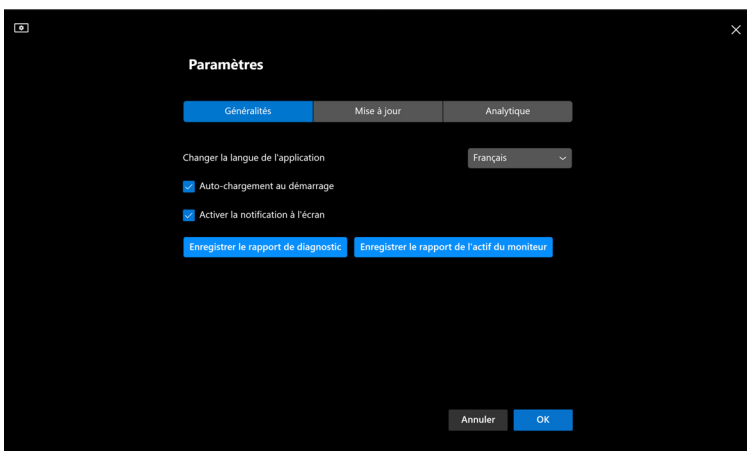
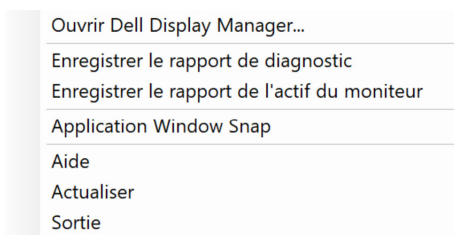

### Enregistrer le rapport de diagnostic

Cliquez droit sur l'icône DDM 2.0 et sélectionnez **Enregistrer le rapport de diagnostic** ou cliquez sur le bouton **Enregistrer le rapport de diagnostic** depuis **Paramètres**. Le rapport contient des informations sur le système et le moniteur ainsi que les journaux d'exécution de DDM 2.0.

### Enregistrer le rapport de l'actif du moniteur

Cliquez droit sur l'icône DDM 2.0 et sélectionnez **Enregistrer le rapport de l'actif du moniteur** ou cliquez sur le bouton **Enregistrer le rapport de l'actif du moniteur** depuis **Paramètres**. Le rapport contient les informations EDID (données d'identification de moniteur étendues) de tous les moniteurs connectés.



## Application Windows Snap

Cette option est cochée par défaut. Quand cette fonction est activée, elle remplace l'option Arrangement facile, de sorte que l'utilisateur peut facilement ancrer son application sur le moniteur et la zone respectifs dans les quatre dernières dispositions Arrangement facile récemment utilisées.



 **REMARQUE :** Vous pouvez désactiver cette fonction quand vous voulez utiliser Répartir sur plusieurs moniteurs.



# Améliorer DDM 2.0

Cochez la case **Aider Dell à améliorer ses produits et services automatiquement** si vous acceptez de fournir automatiquement des données de diagnostic et d'utilisation au serveur Dell. Ces données permettront d'améliorer les produits et services Dell.

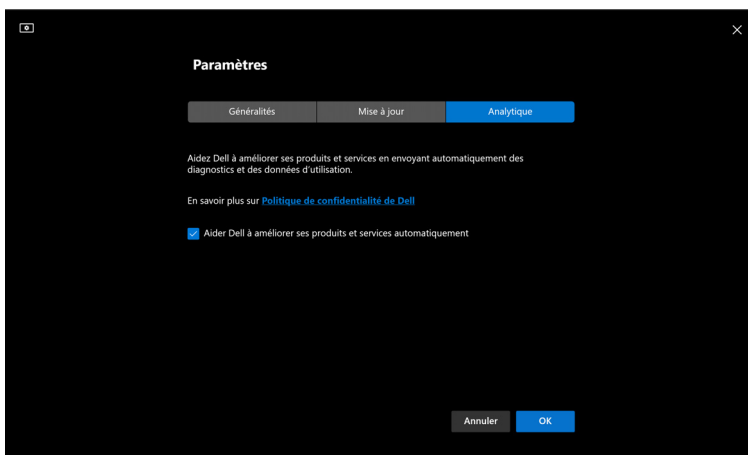

# Mettre à jour le logiciel DDM 2.0 et le micrologiciel du moniteur

Si votre ordinateur est connecté à Internet, vous serez invité à mettre à niveau vers une version plus récente de DDM 2.0 et du micrologiciel du moniteur lorsque la mise à jour sera disponible. Il est recommandé de télécharger et d'installer la dernière application DDM 2.0 et le dernier micrologiciel du moniteur.

Cliquez sur **Mise à jour** dans **Paramètres** pour mettre à jour le logiciel DDM 2.0 ou le micrologiciel du moniteur.

Vous pouvez également rechercher la nouvelle version en cliquant sur **Rechercher des mises à jour** dans **Paramètres**.

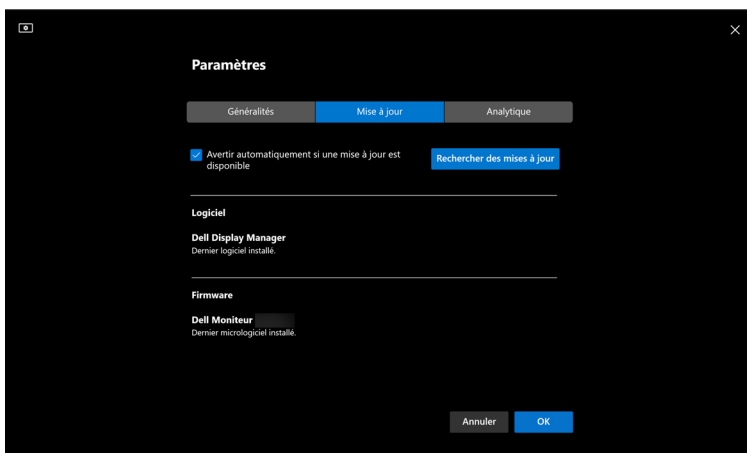

## Mettre à jour le micrologiciel du moniteur

1. Cliquez sur **Mise à jour** pour mettre à jour le micrologiciel du moniteur. La barre de progression du téléchargement apparaîtra dès que le processus aura commencé.

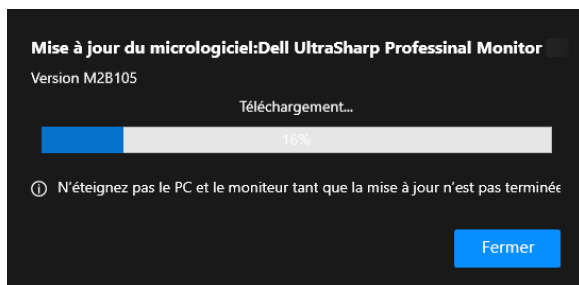

2. Une fois le téléchargement terminé, une boîte de dialogue apparaît pour demander une confirmation. Suivez les instructions à l'écran pour déconnecter tous les autres moniteurs avant de cliquer sur **Oui**.

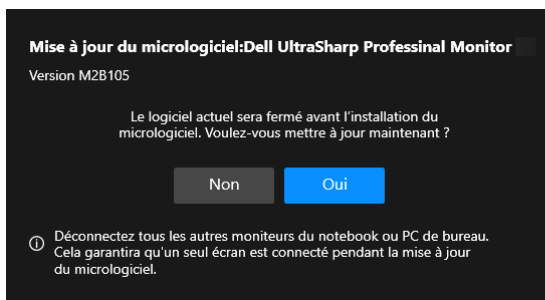

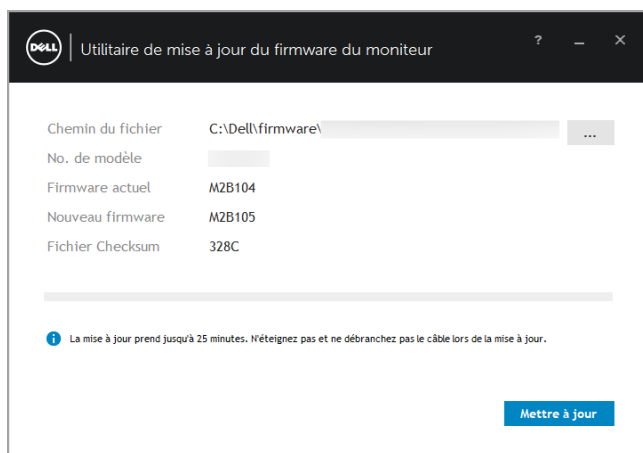

3. DDM 2.0 se fermera et l'utilitaire **Utilitaire de mise à jour du firmware du moniteur** apparaîtra après que vous ayez confirmé la mise à jour du micrologiciel. Cliquez sur **Mettre à jour** pour lancer la mise à jour du micrologiciel.

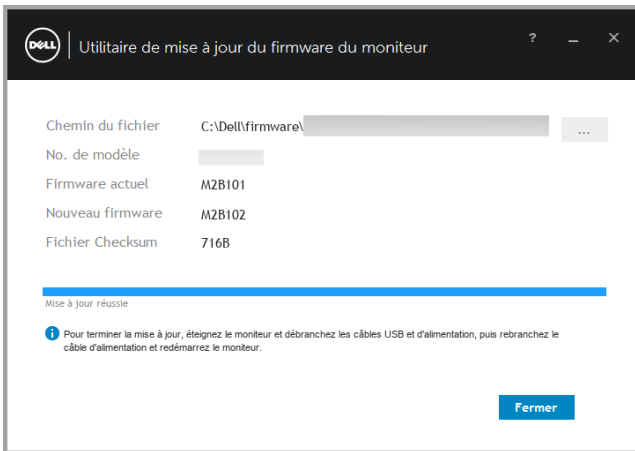

4. Une fois la mise à jour terminée, cliquez sur **Fermer** pour quitter **Utilitaire de mise à jour du firmware du moniteur** et redémarrer le moniteur.



-  **REMARQUE :** Vous pouvez obtenir plus d'informations sur la mise à jour du micrologiciel du moniteur en cliquant sur l'icône « ? » dans Utilitaire de mise à jour du firmware du moniteur.
-  **REMARQUE :** Redémarrez le DDM 2.0 manuellement une fois la mise à jour du micrologiciel du moniteur terminée.

