

# XJ 200



Guida all'uso - Italiano

Users's guide - English

Guide de l'utilisateur - Français

Bedienungsanleitung - Deutsch

Guía de usuario - Español

- **Altoparlante Bluetooth amplificato**
- **Amplified Bluetooth speaker**
- **Haut-parleur Bluetooth amplifié**
- **Verstärkter Bluetooth-Lautsprecher**
- **Altavoz Bluetooth amplificado**



\* Per informazioni integrative e aggiornamenti di questo prodotto vedi: [www.trevi.it](http://www.trevi.it)

\* For additional information and updates of this product see: [www.trevi.it](http://www.trevi.it)

## NOTE D'USO

Non usare alimentatori con un voltaggio superiore a 5V  $\overline{=}$ , causa il danneggiamento dell'apparecchio.

- Ascoltare a volume alto per lungo tempo, potrebbe danneggiare il vostro udito.
- Evitare di posizionare il riproduttore:
  - Vicino a campi magnetici.
  - Vicino a fonti di calore come caloriferi e stufe.
  - In luoghi molto umidi come stanze da bagno, piscine, ecc...
  - In luoghi molto polverosi.
  - In luoghi soggetti a forti vibrazioni.
- Posizionare l'apparecchio in modo che ai suoi lati ci sia sempre abbastanza spazio per la libera circolazione di aria (almeno 5cm).
- Se dei liquidi penetrano all'interno dell'apparecchio scollegare immediatamente la spina dalla presa e portare l'apparecchio al più vicino centro assistenza autorizzato TREVI.
- Controllare sempre prima di ricaricare l'apparecchio, che i cavi di alimentazione e di collegamento siano installati correttamente.
- Nessuna sorgente di fiamma nuda, quali candele accese, dovrebbe essere posta sull'apparecchio.
- L'apparecchio non deve essere esposto a stillicidio o a spruzzi d'acqua e nessun oggetto pieno di liquido, quali vasi, deve essere posto sull'apparecchio.
- Conservare il presente manuale per futuri riferimenti.

## CURA E MANUTENZIONE

Per la pulizia si consiglia l'uso di un panno morbido, leggermente inumidito. Evitate solventi o sostanze abrasive.

## IMPORTANTE

La buona costruzione di questo apparecchio ne garantisce per lungo tempo il perfetto funzionamento. Se tuttavia dovesse presentarsi qualche inconveniente, sarà opportuno consultare il più vicino Centro Assistenza Trevi autorizzato.





TREVI persegue una politica di continua ricerca e sviluppo, pertanto i prodotti possono presentare caratteristiche diverse da quelle descritte.

 AVVERTENZE PER IL CORRETTO UTILIZZO DELLA BATTERIA RICARICABILE 

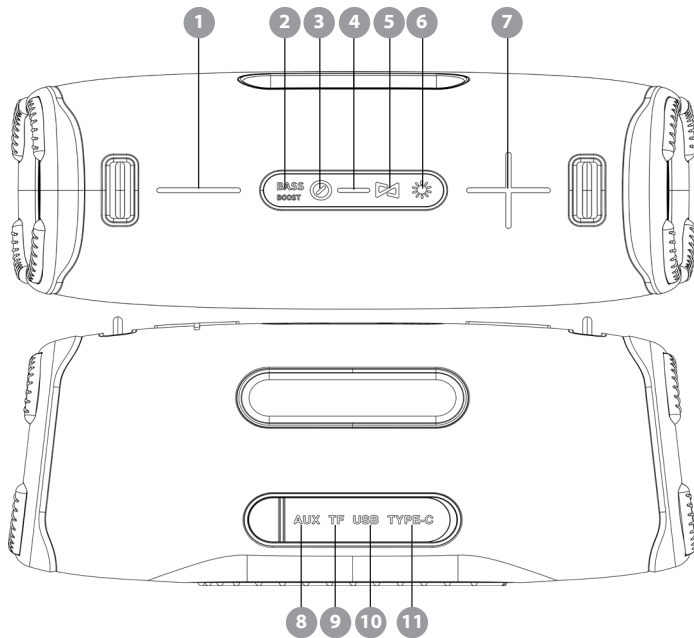
- Non smontare la batteria.
- Tenere la batteria fuori dalla portata dei bambini.
- Non invertire il terminale positivo e il terminale negativo della batteria.
- Non schiacciare, colpire o calpestare la batteria.
- Ricaricare la batteria ad una temperatura compresa tra i 5°C e i 35°C.
- Non posizionare la batteria al sole o in un ambiente caldo. Conservare a temperatura ambiente normale.
- Se l'apparecchio non verrà utilizzato per alcuni mesi o più, si consiglia di caricare completamente prima dello stoccaggio e ricaricare la batteria 1 volta al mese.
- Non ricaricare la batteria per un tempo superiore alle 10 ore.
- Non prolungare la ricarica oltre i tempi indicati per evitare il rischio di surriscaldamento e scoppio.
- La ricarica della batteria oltre i tempi indicati o un prolungato periodo di inattività possono ridurne la durata.
- La batteria ricaricabile è soggetta ad usura e la sua capacità diminuisce gradualmente.
- Per prolungare la durata della batteria, utilizzarla fino al segnale di ricarica emesso dall'apparecchio, quindi ricaricarla per l'80% prima di riutilizzarla.
- Evitare di tenere la batteria sotto carica tutta la notte.

## DESCRIZIONE COMANDI



1. Tasto :
  - premere una volta per abbassare il Volume;
  - tenere premuto qualche secondo per passare al brano precedente.
2. Tasto BASS BOOST: selezione equalizzazione Normal, Bass Boost, Voice.
3. Tasto :
  - tenere premuto per 3 secondi per Accendere/spengere l'apparecchio.
  - premere una volta per Play/Pausa.
4. Indicatori LED stato batteria: Lampeggiano durante la ricarica e rimangono accesi quando la batteria è completamente carica.
5. Tasto :
  - premere una volta per attivare/disattivare la connessione TWS;
  - tenere premuto qualche secondo per cambiare la modalità di riproduzione (BT, USB, Micro SD card, AUX-IN).
6. Tasto :
  - premere più volte per cambiare il gioco di luci laterale;
  - tenere premere per qualche secondo per attivare/ disattivare l'illuminazione Led;
  - premere due volte per connettere/ disconnettere il collegamento Bluetooth.
7. Tasto :
  - premere una volta per alzare il Volume;
  - tenere premuto qualche secondo per passare al brano successivo.
8. Ingresso AUX.
9. Slot Micro SD.
10. Presa USB.
11. Presa USB Type-C per ricarica.

**Con collegamento BT e chiamata in arrivo:**

- premere una volta per rispondere o terminare la chiamata;
- tenere premuto per 2 secondi per rifiutare la chiamata.

## RICARICA

Il diffusore deve essere ricaricato da spento.

1. Tramite il cavo USB/ USB Type-C in dotazione, collegare il lato con la presa USB Type-C alla presa (11) del diffusore e l'altra estremità alla porta USB di un PC o di un carica batterie con presa USB (5V --- 2A non incluso);
2. Gli indicatori LED (4) si attiveranno indicando lo stato di ricarica; a carica ultimata tutti i led rimarranno accesi a luce fissa.

*Nota: quando la batteria è in fase di esaurimento, il dispositivo emetterà un suono di avvertimento per alcune volte prima di spegnersi automaticamente.*

## ACCENSIONE E SPEGNIMENTO

Per accendere il diffusore, tenere premuto per 3 secondi il tasto  (3).

Per spegnere il diffusore, tenere premuto per 3 secondi il tasto  (3).

*Nota: Dopo 15 minuti in assenza di segnale da riprodurre l'apparecchio si spegnerà automaticamente.*

## REGOLAZIONE VOLUME

Premere più volte il tasto  (1) per diminuire il volume, oppure il tasto  (7) per aumentare il volume.

## FUNZIONAMENTO BLUETOOTH

### ACCOPPIAMENTO AI DISPOSITIVI

1. Accendere il diffusore, il Led del tasto  (3) comincerà a lampeggiare. Posizionarlo vicino al dispositivo Bluetooth da accoppiare;
2. Seguire le istruzioni del vostro dispositivo esterno per avviare la ricerca dello speaker;

3. Cercare ed accoppiare lo speaker nominato "XJ 200" e inserire il PIN "0000" se richiesto;
4. Ad accoppiamento avvenuto si udirà un suono di notifica e il Led del tasto  (3) rimarrà fisso, ora sarà possibile riprodurre i brani musicali.



Durante la normale riproduzione il Led del tasto  (3) lampeggerà.

Premere due volte il tasto  (6) per disattivare la connessione con un dispositivo precedentemente accoppiato ed effettuare un nuovo accoppiamento con altro dispositivo.

Note:



- *L'altoparlante Bluetooth funziona solamente con una connessione alla volta, la connessione non può essere interrotta durante il normale funzionamento.*
- *Quando l'accoppiamento Bluetooth con dispositivi esterni fallisce, eliminare un altro dispositivo Bluetooth nell'elenco delle connessioni, riavviare l'altoparlante Bluetooth e cercare nuovamente il segnale.*

## COMANDI DISPONIBILI IN MODALITÀ BLUETOOTH

- Tenere premuto per qualche secondo il tasto  (7) per passare al brano successivo, tenere premuto per qualche secondo il tasto  (1) per passare al brano precedente;
- Premere il tasto  (3) per mettere in pausa, premerlo nuovamente per riprendere la riproduzione.

## MODALITÀ VIVAVOCE PER CHIAMATE TELEFONICHE

In caso di collegamento con un telefono, quando si riceve una chiamata, si udirà un avviso sonoro.



- Premere una volta il tasto  (5) per aprire la chiamata ed attivare la funzione vivavoce, premerlo nuovamente per terminare la chiamata;
- Tenere premuto per 2 secondi il tasto  (5) per rifiutare la chiamata in arrivo.

## FUNZIONE TWS (TRUE WIRELESS STEREO)

Tramite questa funzione è possibile accoppiare 2 altoparlanti (da acquistare separatamente) per una riproduzione musicale stereo; questa funzione è disponibile solo in modalità Bluetooth con dispositivi compatibili.

1. Spegnerne la funzione Bluetooth sul telefono o altro dispositivo esterno;
2. Accendere i diffusori e selezionare, su entrambi, la modalità Bluetooth;
3. Premere il tasto  (5) in uno dei dispositivi, questo emetterà un segnale acustico; da questo momento il dispositivo entrerà in modalità di associazione;
4. Ad accoppiamento avvenuto si udirà un suono prolungato di conferma;
5. Attivare la funzione Bluetooth sul telefono o altro dispositivo, ricercare ed accoppiare lo speaker nominato "XJ 200" e inserire il PIN "0000" se richiesto.

## FUNZIONAMENTO MICRO SD CARD/USB

1. Accendere il diffusore;
2. Inserire una scheda micro SD nello slot (9) tenendo i contatti elettrici rivolti verso l'alto, oppure inserire una memoria USB nella presa (10);
3. La riproduzione partirà in automatico;
4. Tenere premuto per qualche secondo il tasto  (7) per passare al brano successivo, tenere premuto per qualche secondo il tasto  (1) per passare al brano precedente;
5. Premere il tasto  (3) per mettere in pausa, premerlo nuovamente per riprendere la riproduzione.

## FUNZIONAMENTO AUX IN

1. Accendere il diffusore;
2. Collegare il cavo audio Jack/Jack (non in dotazione) alla presa AUX (8) e l'altra estremità



all'apparecchio esterno. L'apparecchio automaticamente si porterà in modalità AUX;

3. Avviare la riproduzione dall'apparecchio esterno.

## EFFETTI LUMINOSI

Durante la normale riproduzione della musica, premere più volte il tasto ☀ (6) per variare l'effetto luminoso.

## CARATTERISTICHE TECNICHE

Batteria Ricaricabile: .....	Interna al Lithio 7.4V, 4400mAh
Alimentazione: .....	5V --- 2A
Power audio: .....	90W Max
Risposta in frequenza: .....	80Hz - 20KHz
Rapporto segnale rumore:.....	>80 db
Distorsione: .....	≤5%
Impedenza: .....	4Ω
Potenza max di trasmissione Bluetooth:.....	0,8mW
Frequenza di trasmissione Bluetooth:.....	2,4GHz
Indice di protezione: .....	IPX5
Dimensioni: .....	380 x 146 x 162mm
Peso: .....	2915gr

## INFORMATIVA SULLA RIMOZIONE E LO SMALTIMENTO DELLE BATTERIA

**Attenzione: l'operazione di rimozione e smaltimento è riservata esclusivamente al personale tecnico specializzato!**

Qualunque sia il tipo di batteria esaurita, essa non deve essere gettata tra i rifiuti domestici, nel fuoco

o nell'acqua. Ogni tipo di batteria esaurita deve essere riciclata oppure smaltita presso gli appositi centri raccolta dedicati.

Per rimuovere la batteria:

1. Rimuovere la griglia di copertura sopra gli speaker facendo leva nella parte inferiore;
2. Togliere i paraurti in gomma a lato dell'apparecchio e svitare tutte le viti presenti su entrambi i lati.
3. Svitare tutte le viti che serrano il mobile frontale con quello posteriore;
4. Aprire il mobile e individuare la batteria;
5. Rimuovere la batteria e sostituirla con una di uguali caratteristiche e capacità.



**INFORMAZIONI AGLI UTENTI ai sensi del Decreto Legislativo N° 49 del 14 Marzo 2014  
"Attuazione della Direttiva 2012/19/UE sui rifiuti di apparecchiature elettriche ed elettroniche (RAEE)"**

Il simbolo del cassonetto barrato riportato sull'apparecchiatura indica che il prodotto alla fine della propria vita utile deve essere raccolto separatamente dagli altri rifiuti. L'utente dovrà, pertanto, conferire l'apparecchiatura integra dei componenti essenziali giunta a fine vita agli idonei centri di raccolta differenziata dei rifiuti elettronici ed elettrotecnici, oppure riconsegnarla al rivenditore al momento dell'acquisto di nuova apparecchiatura di tipo equivalente, in ragione di uno a uno, oppure 1 a zero per le apparecchiature aventi lato maggiore inferiore a 25 cm. L'adeguata raccolta differenziata per l'avvio successivo dell'apparecchiatura dimessa al riciclaggio, al trattamento e allo smaltimento ambientale compatibile contribuisce ad evitare possibili effetti negativi sull'ambiente e sulla salute e favorisce il riciclo dei materiali di cui è composta l'apparecchiatura. Lo smaltimento abusivo del prodotto da parte dell'utente comporta l'applicazione delle sanzioni amministrative di cui al D.Lgs n. Decreto Legislativo N° 49 del 14 Marzo 2014.

## USAGE NOTES

Do not use power supply with a voltage higher than 5V  $\approx$ , cause damage to the player.

- Listen at high volume for long periods of time, may damage your hearing.
- Avoid using it in the following cases:
  - Near strong heat sources, such as central heating plants or stoves.
  - In very humid places such as bathrooms, swimming pools, etc.
  - In very dusty places.
  - In places subject to strong vibrations.
  - Position the appliance in such a way that there is always enough room for free air circulation (at least 5cm).
- Do not block the air inlets.
- If any liquid enters the appliance, unplug it immediately from the socket and take it to the nearest TREVI authorised service centre.
- Before switching on the appliance, always check that the power cable and the connection cable are properly installed.
- No naked flame sources, such as lighted candles, should be placed on this.
- The apparatus shall not be exposed to dripping or splashing water and no object filled with water, such as vases, should be placed on the unit.
- Keep this manual for future reference.

## CARE AND MAINTENANCE

For cleaning it is recommended to use a soft, slightly damp cloth. Avoid solvents or abrasive substances.

## IMPORTANT





The construction of this device guarantees long flawless operation. However, if come some problem, you should consult your nearest authorized service center.

TREVI pursues a policy of continuous research and development. Therefore, the products may show different characteristics from those described.

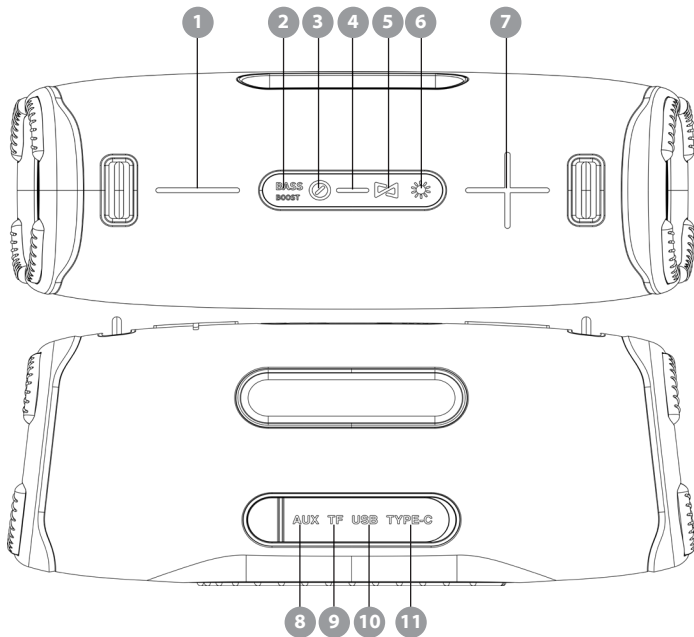
WARNING FOR A CORRECT USE OF RECHARGEABLE BATTERY 

- Recharge the battery in an ambient temperature between 5°C and 35°C.
- Don't recharge more than the suitable period to prevent the risk of overheating and burst.
- Recharging the battery over the suitable period or an extended period of inactivity may reduce battery duration.
- Rechargeable battery is liable to wear and tear and its performance will reduce gradually.
- To extend the duration of the battery use it when is completely charged up to the complete discharging, then recharge it fully before use it again. Recharge a battery not completely consumed, will result a reduced duration. In this case, repeat the full charging/discharging cycle many times.
- Avoid recharge the battery for the whole night.



1.  button:
  - Single click Volume -;
  - Long press Back to previous song.
2. Bass Boost button: switch music mode (EQ)
3.  button:
  - Long press to turn ON/ turn OFF the device about 3 seconds;
  - Single click pause/ play music.
4. Charging indicator light: It will flash when charged the speaker; it will keep light when battery is full charged.
5.  button:
  - Single click enter into/ exit TWS connection;
  - Long press to switch the music playing mode.
6.  button:
  - Single click to switch the light mode;
  - Long press to turn ON/OFF the light;
  - Double click Exit/ Re-connect Bluetooth connection.
7.  button:
  - Single click Volume +;
  - long press Enter into next song.
8. AUX jack standard 3.5mm.
9. TF slot.
10. USB socket.
11. Type- C socket.

**When the device connected with the phone:**

- single click answer/ reject the phone incoming call;
- long press about 2 seconds to reject the phone incoming call.

## CHARGING

The speaker must be recharged when switched Off.

Insert one end of the power cord into the Type-C (11) port of the device and the other end USB into the standard 5V  $\equiv$  2A charging port; in charging the Led indicator(4) will blinking.

This device is inbuilt with charge protection circuit, which can be connected to PC or charger for long time; it will take about 5h to charge the battery fully; the endurance of the battery depends on low or high volume.

*Note: When the battery is low, the device will emit a warning sound for a few times before automatically turning off.*

## POWER ON/ OFF

To switch on the speaker, press and hold the button  (3) for 3 seconds.

To turn off the speaker, press and hold the button  (3) for 3 seconds.

*Note: If there is without any operation, device will shut down automatically after 15 minutes.*

## VOLUME ADJUSTMENT

Press the key  $\equiv$  (1) several times to decrease the volume, or the key  $\oplus$  (7) to increase the volume.

## BLUETOOTH

### BLUETOOTH CONNECTION METHODS

1. Switch On the speaker, white Led indicator on button  (3) will blinking about 0.5 seconds/ time under bluetooth searching status;



2. Activate the Bluetooth function on your mobile device (mobile phone, PC, Tablet) to search Bluetooth device name "XJ 200";
3. With manual click, the device will automatically pair and connect: successful connection will deliver reminding tone. (In general case, no password is needed; for special mode, output password, input "0000"), The white light is always On when bluetooth connected successfully with the bluetooth device;
4. The successfully paired device can be automatically connected for the next switch-on.

The white light flashes slowly about 1 second/time under playing status.

Note:



- *Whithin 10s after entering Bluetooth mode, the Bluetooth will automatically seek for the device and pair for connection; after 10s, it needs to be connected manually.*
- *Double click the button  (6). to disconnect/ re-connect the bluetooth.*

#### COMANDS AVAILABLE IN BLUETOOTH MODE

- Press and hold the key  (7) for a few seconds to go to the next song, keep the key  (1) pressed for a few seconds to go to the previous song;
- Press the button  (3) to pause, press it again to resume playback.

#### HANDS-FREE MODE FOR CALLS

When device connected with the telephone, you will hear a beep when incoming call:

- Press the key  (5) once to answer a call and activate the hands-free function, press it again to end the call;
- Long press the button  (5) about 2 second to reject the incoming call.





## TWS PAIRING METHODS

Two device of this model could connect together by this button  (5) to boom up the music.

1. Prepare two device which is disconnected with any other buetooth device;
2. Single klik this button  (5) of them, you will hear short “di” sound after you single click;
3. After a while, you will hear a long sound “di ~”; it means this two device connected sucessfully;
4. Under connection, on your mobile device, search Bluetooth device and select “XJ 200”.

*Note: Using the TWS function must get the two device paired at first then continuing the Bluetooth function.*

## MICRO SD CARD/USB OPERATION

1. Turn on the speaker;
2. Insert a micro SD card into the slot (9) holding the contacts facing upwards;
3. Playback will start automatically;
4. Press and hold the key  (7) for a few seconds to go to the next song, press and hold  (1) button for a few seconds to go to the previous song;
5. Press the button  (3) to pause, press it again to resume playback.

## AUX IN

1. Connect the Jack/Jack audio cable (NOT supplied) to the AUX jack (8) and the other end to the external device. The device will automatically go to AUX mode;
2. Start from the external device playback.

## LIGHT THEME

During normal music playback, press the button  (6) several times to change the light effect.  
Long press button  (6) to turn ON/OFF the light.

## TECHNICAL SPECIFICATIONS

Rechargeable Battery: .....	Internal Lithium 7.4V, 4400mAh
Power supply: .....	5V $\equiv$ 2A
Power audio: .....	90W Max
Frequency response: .....	80Hz - 20KHz
S/N ratio: .....	>80 db
Distortion factor: .....	$\leq$ 5%
Impedance: .....	4 $\Omega$
Max Bluetooth power transmission:.....	0,8mW
Bluetooth transmission frequency:.....	2,4GHz
Index protection: .....	IPX5
Dimensions: .....	380 x 146 x 162mm
Weight: .....	2915gr

## INFORMATION ON THE REMOVAL AND DISPOSAL OF BATTERIES

### **Warning: the operation of removal and disposal is reserved to technical personnel!**

Whatever type of battery used up, it should never be placed in household waste, fire or water. Each type of used battery must be recycled or disposed of at an appropriate dedicated collection points.

To remove the battery:

1. Remove the cover grille above the speakers by levering at the bottom;
2. Remove the rubber bumpers on the side of the appliance and unscrew all the screws on both sides.
3. Unscrew all the screws that fasten the front cabinet to the rear one;
4. Open the cabinet and locate the battery;
5. Remove the battery and replace it with one of the same characteristics and capacity.



### PRECAUTIONS FOR CORRECT DISPOSAL OF THE PRODUCT

The symbol shown on the equipment indicates that waste must be disposed of in “separate collection” and so the product must not be disposed of together with urban waste.

The user must take the product to special “separate waste collection centres” provided by local government, or deliver it to the retailer against the purchase of a new product.

Separate collection of waste and subsequent treatment, recycling and disposal operations promotes the production of equipment with recycled materials and limits negative effects on the environment and on health caused by improper handling of waste.

Illegal disposal of the product leads to the enforcement of administrative penalties.

## REMARQUES D'UTILISATION

N'utilisez pas d'alimentation avec une tension supérieure à 5V  $\approx$ , cela pourrait endommager le lecteur.

- Écoutez à un volume élevé pendant de longues périodes, cela peut endommager votre ouïe.
- Évitez de l'utiliser dans les cas suivants:
  - Près de fortes sources de chaleur, telles que des installations de chauffage central ou des poêles.
  - Dans des endroits très humides tels que salles de bains, piscines, etc.
  - Dans des endroits très poussiéreux.
  - Dans des endroits soumis à de fortes vibrations.
  - Positionnez l'appareil de manière à ce qu'il y ait toujours suffisamment de place pour une libre circulation de l'air (au moins 5cm).
- Ne bloquez pas les entrées d'air.
- Si du liquide pénètre dans l'appareil, débranchez-le immédiatement de la prise et apportez-le au centre de service agréé TREVI le plus proche.
- Avant d'allumer l'appareil, vérifiez toujours que le câble d'alimentation et le câble de connexion sont correctement installés.
- Aucune source de flamme nue, comme des bougies allumées, ne doit être placée dessus.
- L'appareil ne doit pas être exposé à des gouttes ou des éclaboussures d'eau et aucun objet rempli d'eau, tel qu'un vase, ne doit être placé sur l'appareil.
- Conservez ce manuel pour référence future.

## ENTRETIEN ET MAINTENANCE

Pour le nettoyage, il est recommandé d'utiliser un chiffon doux légèrement humide.

Évitez les solvants ou les substances abrasives.

## IMPORTANT

La construction de cet appareil garantit un long fonctionnement sans faille. Cependant, en cas de problème, vous devez consulter votre centre de service agréé le plus proche.

TREVI poursuit une politique de recherche et développement continue. Par conséquent, les produits peuvent présenter des caractéristiques différentes de celles décrites.





## AVERTISSEMENT POUR UNE UTILISATION CORRECTE DE LA BATTERIE

 RECHARGEABLE 

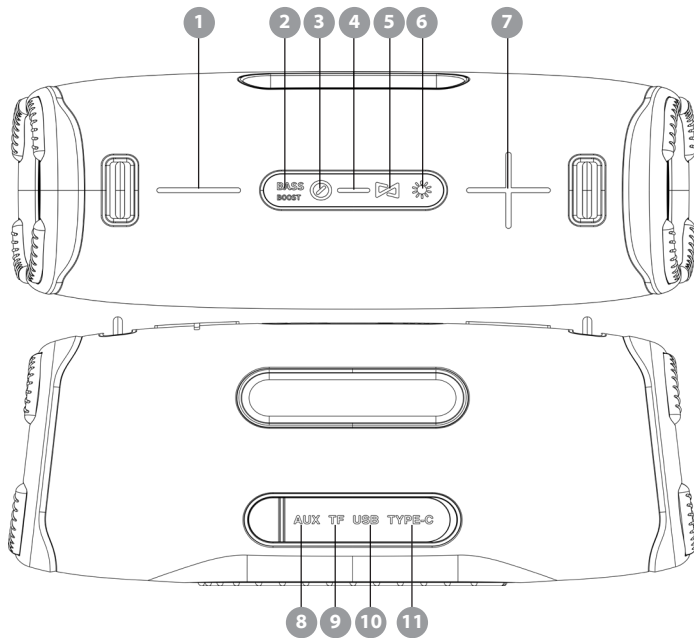
- Recharger la batterie à une température ambiante comprise entre 5°C et 35°C.
- Ne rechargez pas plus que la durée appropriée pour éviter les risques de surchauffe et d'éclatement.
- La recharge de la batterie pendant la période appropriée ou une période d'inactivité prolongée peut réduire la durée de la batterie.
- La batterie rechargeable est susceptible de s'user et ses performances diminuent progressivement.
- Pour prolonger la durée de la batterie, utilisez-la lorsqu'elle est complètement chargée jusqu'à la décharge complète, puis rechargez-la complètement avant de l'utiliser à nouveau. Recharger une batterie non complètement consommée, entraînera une durée réduite. Dans ce cas, répétez plusieurs fois le cycle complet de charge/décharge.
- Evitez de recharger la batterie toute la nuit.

# DESCRIPTION DES COMMANDES



1. Bouton :
    - appuyez une fois pour baisser le volume;
    - maintenez la touche enfoncée quelques secondes pour passer à la piste précédente.
  2. Bouton BASS BOOST: Normal, Bass Boost, sélection de l'égalisation vocale.
  3. Bouton :
    - appuyez et maintenez pendant 3 secondes pour allumer/éteindre l'appareil.
    - appuyez une fois pour Lecture/Pause.
  4. Indicateurs LED d'état de la batterie: clignotent pendant la charge et restent allumés lorsque la batterie est complètement chargée.
  5. Bouton :
    - appuyer une fois pour activer/désactiver la connexion TWS.
    - appuyez et maintenez pendant quelques secondes pour changer le mode de lecture (BT, USB, carte Micro SD, AUX-IN).
- Avec connexion BT et appel entrant:**
- appuyez une fois pour répondre ou mettre fin à l'appel;
  - appuyez et maintenez pendant 2 secondes pour rejeter l'appel.
6. Bouton :
    - appuyez plusieurs fois pour modifier le jeu latéral des lumières;
    - appuyer et maintenir quelques secondes pour activer/désactiver l'éclairage LED;
    - appuyez deux fois pour connecter/déconnecter la connexion Bluetooth.
  7. Bouton :
    - appuyez une fois pour augmenter le Volume;
    - maintenez appuyé quelques secondes pour passer à la piste suivante.
  8. Entrée AUX.
  9. Fente Micro SD.
  10. Prise USB.
  11. Prise USB Type-C pour le chargement.



## MISE EN CHARGE

L'enceinte doit être rechargée lorsqu'elle est éteinte.

1. À l'aide du câble USB/USB Type-C fourni, connectez le côté avec la prise USB Type-C à la prise (11) de l'enceinte et l'autre extrémité au port USB d'un PC ou d'un chargeur de batterie avec prise USB (5V --- 2A non inclus);
2. Les voyants LED (4) s'activeront pour indiquer l'état de charge; une fois la charge terminée, toutes les LED resteront allumées avec une lumière fixe.



*Remarque: Lorsque la batterie est faible, l'appareil émet un signal sonore d'avertissement plusieurs fois avant de s'éteindre automatiquement.*

## MARCHE/ ARRÊT

Pour allumer le diffuseur, appuyez et maintenez enfoncé le bouton  (3) pendant 3 secondes. Pour éteindre le diffuseur, appuyez et maintenez enfoncé le bouton  (3) pendant 3 secondes.

*Remarque: Après 15 minutes sans signal à reproduire, l'appareil s'éteint automatiquement.*

## RÉGLAGE VOLUME

Appuyez plusieurs fois sur la touche  (1) pour diminuer le volume, ou sur la touche  (7) pour augmenter le volume.

## BLUETOOTH

### MÉTHODES DE CONNEXION BLUETOOTH

1. Allumez le diffuseur, la LED du bouton (3) commencera à clignoter. Placez-le près de l'appareil Bluetooth à coupler;





2. Suivez les instructions de votre appareil externe pour lancer la recherche du haut-parleur;
3. Ricercare ed accoppiare lo speaker nominato "XJ 200" e inserire il PIN "0000" se richiesto;
4. Une fois l'appairage effectué, un son de notification se fera entendre et la LED du bouton (3) restera fixe, il sera désormais possible de lire les morceaux de musique.

Pendant la lecture normale, la LED de la touche (3) clignote.

Noter:



- *Le haut-parleur Bluetooth ne fonctionne qu'avec une seule connexion à la fois, la connexion ne peut pas être interrompue pendant le fonctionnement normal.*
- *Lorsque l'appairage Bluetooth avec des appareils externes échoue, supprimez un autre appareil Bluetooth dans la liste de connexion, redémarrez le haut-parleur Bluetooth et recherchez à nouveau le signal.*
- *Double-cliquez sur le bouton  (6). pour déconnecter/reconnecter le bluetooth.*

## COMMANDES DISPONIBLES EN BLUETOOTH

- Maintenez enfoncée la touche  (7) pendant quelques secondes pour passer à la chanson suivante, maintenez la touche  (1) enfoncée pendant quelques secondes pour passer à la chanson précédente;
- Appuyez sur le bouton  (3) pour mettre en pause, appuyez à nouveau pour reprendre la lecture.

## MODE MAINS LIBRES POUR LES APPELS

S'il est connecté à un téléphone, vous entendrez un bip lors de la réception d'un appel.

- Appuyez une fois sur la touche  (5) pour ouvrir l'appel et activer la fonction haut-parleur, appuyez à nouveau pour mettre fin à l'appel;
- Maintenez la touche  (5) enfoncée pendant 2 secondes pour rejeter l'appel entrant.



## MÉTHODES D'APPAIRAGE TWS

Grâce à cette fonction, il est possible de coupler 2 haut-parleurs (à acheter séparément) pour une reproduction musicale stéréo; cette fonction n'est disponible qu'en mode Bluetooth avec les appareils compatibles.

1. Désactivez la fonction Bluetooth sur votre téléphone ou tout autre appareil externe;
2. Allumez les haut-parleurs et sélectionnez le mode Bluetooth sur les deux;
3. Appuyez sur la touche  (5) sur l'un des appareils, celui-ci émettra un signal sonore; à partir de ce moment, l'appareil entrera en mode d'appairage;
4. Une fois jumelé, un long son de confirmation se fera entendre;
5. Activez la fonction Bluetooth sur votre téléphone ou autre appareil, recherchez et coupez le haut-parleur nommé "XJ 200" et entrez le code PIN "0000" si demandé.

*Remarque: L'utilisation de la fonction TWS doit d'abord coupler les deux appareils, puis poursuivre la fonction Bluetooth.*

## FONCTIONNEMENT MICRO SD CARD/ USB

1. Allumer le haut-parleur;
2. Insérez une carte micro SD dans la fente (9) en gardant les contacts électriques vers le haut, ou insérez une mémoire USB dans la prise (10);
3. La lecture démarre automatiquement;
4. Appuyez et maintenez enfoncé le bouton  (7) pendant quelques secondes pour passer à la chanson suivante, maintenez le bouton  (1) enfoncé pendant quelques secondes pour passer à la piste précédente;
5. Appuyez sur le bouton  (3) pour mettre en pause, appuyez à nouveau pour reprendre la lecture.

1. Connectez le câble audio Jack/Jack (NON fourni) à la prise AUX (8) et l'autre extrémité à l'appareil externe. L'appareil passera automatiquement en mode AUX;
2. Démarrer à partir de la lecture de l'appareil externe.

## THÈME LUMIÈRE

Pendant la lecture normale de la musique, appuyez plusieurs fois sur le bouton  (6) pour changer l'effet lumineux.

Appuyez longuement sur le bouton  (6) pour allumer/éteindre la lumière.

## SPÉCIFICATIONS TECHNIQUES

Batterie rechargeable: .....	Lithium interne 7.4V, 4400mAh
Alimentation: .....	5V  2A
Puissance audio: .....	90W Max
Réponse en fréquence: .....	80Hz - 20KHz
Rapport signal/bruit: .....	>80 db
Facteur de distorsion: .....	≤5%
Impédance: .....	4Ω
Transmission maximale de puissance Bluetooth:	0,8mW
Fréquence de transmission Bluetooth:.....	2,4GHz
Indices des protection: .....	IPX5
Dimensions: .....	380 x 146 x 162mm
Poids: .....	2915gr

## INFORMATIONS SUR LE RETRAIT ET L'ÉLIMINATION DES BATTERIES

**Attention: l'opération d'enlèvement et d'élimination est réservée au personnel technique!**

Quel que soit le type de batterie utilisée, elle ne doit jamais être jetée avec les ordures ménagères, le feu ou l'eau. Chaque type de batterie usagée doit être recyclé ou éliminé dans un point de collecte dédié approprié.

Pour retirer la batterie:

1. Retirez la grille de protection au-dessus des haut-parleurs en faisant levier vers le bas;
2. Retirez les pare-chocs en caoutchouc sur le côté de l'appareil et dévissez toutes les vis des deux côtés;
3. Dévissez toutes les vis qui fixent l'armoire avant à l'arrière;
4. Ouvrez l'armoire et localisez la batterie;
5. Retirez la batterie et remplacez-la par une batterie de mêmes caractéristiques et capacité.

**RECOMMANDATIONS POUR L'ÉLIMINATION CORRECTE DU PRODUIT.**

Le symbole figurant sur l'appareil indique que le produit fait l'objet d'une "collecte séparée". C'est pourquoi, le produit ne doit pas être éliminé avec les déchets urbains. L'utilisateur doit remettre le produit auprès de "décharges spécialisées de collecte séparée" prévues par les autorités locales, ou bien le rendre au revendeur quand il achètera un nouvel appareil équivalent. La collecte séparée du produit et les opérations successives de traitement, recyclage et élimination favorisent la production d'appareils composés par des matériaux recyclés ainsi que permettent d'éviter des effets négatifs sur l'environnement et sur la santé des personnes suite à une gestion impropre du déchet. Toute élimination abusive du produit entraîne l'application de sanctions administratives.

## NUTZUNGSHINWEISE

Verwenden Sie kein Netzteil mit einer Spannung von mehr als 5V ---, da dies den Player beschädigen kann.

- Hören Sie über längere Zeit mit hoher Lautstärke, das kann Ihr Gehör schädigen.
- Vermeiden Sie die Verwendung in den folgenden Fällen:
  - In der Nähe von starken Wärmequellen wie Zentralheizungen oder Öfen.
  - An sehr feuchten Orten wie Badezimmern, Schwimmbädern usw.
  - An sehr staubigen Orten.
  - An Orten, die starken Vibrationen ausgesetzt sind.
  - Stellen Sie das Gerät so auf, dass immer genügend Platz für eine freie Luftzirkulation vorhanden ist (mindestens 5 cm).
- Blockieren Sie nicht die Lufteinlässe.
- Wenn Flüssigkeit in das Gerät eindringt, ziehen Sie es sofort aus der Steckdose und bringen Sie es zum nächsten autorisierten TREVI-Kundendienst.
- Prüfen Sie vor dem Einschalten des Gerätes immer, ob das Netzkabel und das Anschlusskabel richtig installiert sind.
- Darauf sollten keine offenen Flammenquellen, wie z. B. brennende Kerzen, gestellt werden.
- Das Gerät darf keinem Tropf- oder Spritzwasser ausgesetzt werden und es dürfen keine mit Wasser gefüllten Gegenstände, wie zB Vasen, auf das Gerät gestellt werden.
- Bewahren Sie dieses Handbuch zum späteren Nachschlagen auf.

## PFLEGE UND WARTUNG

Zur Reinigung empfiehlt es sich, ein weiches, leicht feuchtes Tuch zu verwenden.

Vermeiden Sie Lösungsmittel oder Scheuermittel.

## WICHTIG





Die Konstruktion dieses Gerätes garantiert einen langen einwandfreien Betrieb. Wenn jedoch ein Problem auftritt, wenden Sie sich an Ihr nächstgelegenes autorisiertes Servicecenter.

TREVI verfolgt eine Politik der kontinuierlichen Forschung und Entwicklung. Daher können die Produkte andere Eigenschaften als die beschriebenen aufweisen.

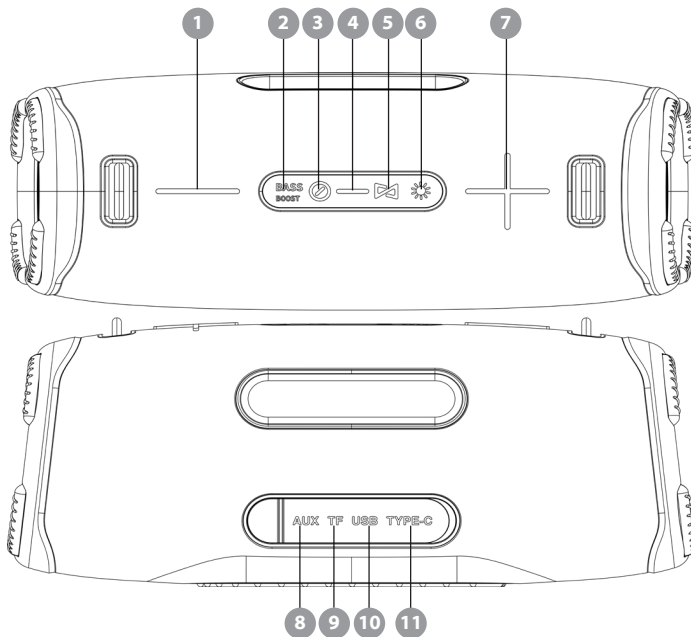
WARNUNG FÜR EINE KORREKTE VERWENDUNG DES AKKUS 

- Laden Sie den Akku bei einer Umgebungstemperatur zwischen 5°C und 35°C auf.
- Laden Sie nicht länger als die geeignete Zeit auf, um das Risiko einer Überhitzung und eines Platzens zu vermeiden.
- Das Aufladen des Akkus über einen angemessenen Zeitraum oder eine längere Zeit der Inaktivität kann die Akkulaufzeit verkürzen.
- Wiederaufladbare Batterien unterliegen Verschleiß und ihre Leistung lässt allmählich nach.
- Um die Lebensdauer des Akkus zu verlängern, verwenden Sie ihn, wenn er vollständig aufgeladen ist, bis zur vollständigen Entladung, und laden Sie ihn dann vollständig auf, bevor Sie ihn erneut verwenden. Das Aufladen eines nicht vollständig verbrauchten Akkus führt zu einer verkürzten Dauer. Wiederholen Sie in diesem Fall den vollständigen Lade-/Entladezyklus viele Male.
- Laden Sie den Akku nicht die ganze Nacht auf.



1.  -Taste:
  - einmal drücken, um die Lautstärke zu verringern;
  - Halten Sie die Taste einige Sekunden lang gedrückt, um zum vorherigen Titel zu springen.
2. BASS BOOST-Taste: Normal, Bass Boost, Sprachentzerrungsauswahl.
3.  -Taste:
  - 3 Sekunden lang gedrückt halten, um das Gerät ein-/auszuschalten.
  - Einmal drücken für Play/Pause.
4. Batteriestatus-LED-Anzeigen: Blinken während des Ladevorgangs und leuchten, wenn die Batterie vollständig aufgeladen ist.
5.  -Taste:
  - einmal drücken, um die TWS-Verbindung zu aktivieren/deaktivieren;
  - Einige Sekunden lang gedrückt halten, um den Wiedergabemodus zu ändern (BT, USB, Micro-SD-Karte, AUX-IN).
6.  -Taste:
  - mehrmals drücken, um das seitliche Lichtspiel zu ändern;
  - Einige Sekunden lang gedrückt halten, um die LED-Beleuchtung zu aktivieren/deaktivieren;
  - zweimal drücken, um die Bluetooth-Verbindung herzustellen/zu trennen.
7.  -Taste:
  - einmal drücken, um die Lautstärke zu erhöhen;
  - Halten Sie die Taste einige Sekunden lang gedrückt, um zum nächsten Titel zu wechseln.
8. AUX-Eingang.
9. Micro-SD-Steckplatz.
10. USB-Buchse.
11. USB-Typ-C-Buchse zum Aufladen.

**Bei BT-Verbindung und eingehendem Anruf:**

- einmal drücken, um den Anruf anzunehmen oder zu beenden;
- 2 Sekunden lang gedrückt halten, um den Anruf abzulehnen.



## LADEN

Der Diffusor muss im ausgeschalteten Zustand aufgeladen werden.

1. Verbinden Sie mit dem mitgelieferten USB/USB-Typ-C-Kabel die Seite mit der USB-Typ-C-Buchse mit der Buchse (11) des Lautsprechers und das andere Ende mit dem USB-Anschluss eines PCs oder eines Ladegeräts mit USB-Buchse (5V --- 2A nicht enthalten);
2. Die LED-Anzeigen (4) werden aktiviert und zeigen den Ladestatus an; Wenn der Ladevorgang abgeschlossen ist, leuchten alle LEDs dauerhaft.

*Hinweis: Wenn die Batterie schwach ist, gibt das Gerät einige Male einen Warnton aus, bevor es sich automatisch ausschaltet.*

## EINSCHALTEN/ AUSSCHALTEN

Um den Lautsprecher einzuschalten, halten Sie die Taste  (3) 3 Sekunden lang gedrückt.

Um den Lautsprecher auszuschalten, halten Sie die Taste  (3) 3 Sekunden lang gedrückt.

*Hinweis: Nach 15 Minuten ohne ein wiederzugebendes Signal schaltet sich das Gerät automatisch aus.*

## LAUTSTÄRKEEINSTELLUNG

Drücken Sie mehrmals die Taste  (1) um die Lautstärke zu verringern, oder die Taste  (7), um die Lautstärke zu erhöhen.

## BLUETOOTH

## BLUETOOTH-VERBINDUNGSMETHODEN

1. Schalten Sie den Diffusor ein, die LED der Taste  (3) beginnt zu blinken. Platzieren Sie es in der Nähe des Bluetooth-Geräts, um es zu koppeln;

2. Befolgen Sie die Anweisungen Ihres externen Geräts, um mit der Suche nach dem Lautsprecher zu beginnen;
3. Suchen und koppeln Sie den Lautsprecher mit dem Namen "XJ 200" und geben Sie bei Bedarf die PIN "0000" ein;
4. Sobald die Kopplung stattgefunden hat, ertönt ein Benachrichtigungston und die LED der Taste  (3) leuchtet dauerhaft, jetzt können die Musiktitel abgespielt werden.



Während der normalen Wiedergabe blinkt die LED der Taste  (3).

Drücken Sie die Taste  (6) zweimal, um die Verbindung mit einem zuvor gekoppelten Gerät zu deaktivieren und erneut mit einem anderen Gerät zu koppeln.

#### Notiz:



- *Der Bluetooth-Lautsprecher funktioniert immer nur mit einer Verbindung, die Verbindung kann während des normalen Betriebs nicht unterbrochen werden.*
- *Wenn die Bluetooth-Kopplung mit externen Geräten fehlschlägt, löschen Sie ein anderes Bluetooth-Gerät aus der Verbindungsliste, starten Sie den Bluetooth-Lautsprecher neu und suchen Sie erneut nach einem Signal.*

#### BEFEHLE IM BLUETOOTH-MODUS VERFÜGBAR

- Halten Sie die Taste  (7) einige Sekunden lang gedrückt, um zum nächsten Lied zu gehen, halten Sie die Taste  (1) einige Sekunden gedrückt, um zum vorherigen Lied zu gehen;
- Drücken Sie die Taste  (3) um die Wiedergabe anzuhalten, drücken Sie sie erneut, um die Wiedergabe fortzusetzen.

#### FREISPRECHMODUS FÜR ANRUF

Im Falle einer Verbindung mit einem Telefon hören Sie bei einem eingehenden Anruf einen Signalton.



- Drücken Sie die Taste  (5) einmal, um den Anruf zu öffnen und die Freisprechfunktion zu aktivieren, drücken Sie sie erneut, um den Anruf zu beenden;
- Halten Sie die Taste  (5) 2 Sekunden lang gedrückt, um den eingehenden Anruf abzulehnen.

## TWS-PAIRING METHODEN

Durch diese Funktion ist es möglich, 2 Lautsprecher (separat zu erwerben) für die Musikwiedergabe in Stereo zu koppeln; Diese Funktion ist nur im Bluetooth-Modus mit kompatiblen Geräten verfügbar.

1. Schalten Sie die Bluetooth-Funktion auf Ihrem Telefon oder einem anderen externen Gerät aus;
2. Schalten Sie die Lautsprecher ein und wählen Sie auf beiden den Bluetooth-Modus aus;
3. Drücken Sie die Taste  (5) an einem der Geräte, es ertönt ein akustisches Signal; Von diesem Moment an wechselt das Gerät in den Kopplungsmodus;
4. Nach der Kopplung ertönt ein langer Bestätigungston;
5. Aktivieren Sie die Bluetooth-Funktion auf Ihrem Telefon oder einem anderen Gerät, suchen und koppeln Sie den Lautsprecher mit dem Namen "XJ 200" und geben Sie bei Aufforderung die PIN "0000" ein.

## BEDIENUNG MICRO SD CARD/USB

1. Lautsprecher einschalten;
2. Legen Sie eine Micro-SD-Karte in den Steckplatz (9) ein, wobei die elektrischen Kontakte nach oben zeigen müssen, oder stecken Sie einen USB-Speicher in die Buchse (10);
3. Die Wiedergabe startet automatisch;
4. Halten Sie die Taste  (7) einige Sekunden lang gedrückt, um zum nächsten Titel zu gehen, und halten Sie die Taste  (1) einige Sekunden lang gedrückt, um zum vorherigen Titel zu gehen;
5. Drücken Sie die Taste  (3), um die Wiedergabe anzuhalten, drücken Sie sie erneut, um die Wiedergabe fortzusetzen.

## AUX IN

1. Schalten Sie den Lautsprecher ein;
2. Verbinden Sie das Klinke/Klinke-Audiokabel (nicht im Lieferumfang enthalten) mit der AUX-Buchse (8) und das andere Ende mit dem externen Gerät. Das Gerät wechselt automatisch in den AUX-Modus;
3. Starten Sie die Wiedergabe vom externen Gerät.

## LICHT THEMA

Drücken Sie während der normalen Musikwiedergabe mehrmals die Taste  (6), um den Lichteffect zu ändern.

Drücken Sie lange auf die Taste  (6), um das Licht ein- oder auszuschalten.

## TECHNISCHE SPEZIFIKATIONEN

Wiederaufladbarer Akku: .....	Internal Lithium 7.4V, 4400mAh
Stromversorgung: .....	5V  2A
Audiodleistung: .....	90W Max
Frequenzgang: .....	80Hz - 20KHz
S/N-Verhältnis: .....	>80 db
Klirrfaktor: .....	≤5%
Impedanz: .....	4Ω
Max. Bluetooth-Leistungsübertragung: .....	0,8mW
Bluetooth-Übertragungsfrequenz:.....	2,4GHz
Indexschutz: .....	IPX5
Abmessungen: .....	380 x 146 x 162mm
Gewicht: .....	2915gr

## INFORMATIONEN ZUR ENTFERNUNG UND ENTSORGUNG VON BATTERIEN

**Achtung: Der Vorgang der Entfernung und Entsorgung ist Fachpersonal vorbehalten!**

Welche Art von Batterie auch immer verbraucht ist, sie darf niemals in den Hausmüll, ins Feuer oder ins Wasser gegeben werden. Jeder gebrauchte Batterietyp muss recycelt oder an geeigneten Sammelstellen entsorgt werden.

So entfernen Sie den Akku:

1. Entfernen Sie das Abdeckgitter über den Lautsprechern, indem Sie es unten anhebeln;
2. Entfernen Sie die Gummipuffer an der Seite des Geräts und lösen Sie alle Schrauben auf beiden Seiten;
3. Lösen Sie alle Schrauben, mit denen das vordere Gehäuse am hinteren befestigt ist;
4. Öffnen Sie das Gehäuse und suchen Sie die Batterie;
5. Entfernen Sie die Batterie und ersetzen Sie sie durch eine mit den gleichen Eigenschaften und der gleichen Kapazität.

**HINWEISE ZUR ORDNUNGSGEMÄSSEN ENTSORGUNG DES PRODUKTS.**

Das auf dem Gerät angebrachte Symbol weist darauf hin, dass das Altgerät "getrennt zu sammeln" ist und das Produkt daher nicht zusammen mit dem Gemeindeabfall entsorgt werden darf. Der Benutzer muss das Produkt zu den entsprechenden, von der Gemeindeverwaltung eingerichteten "Wertstoffsammelstellen" bringen oder dem Händler beim Kauf eines neuen Produkts übergeben. Die getrennte Müllsammmlung und anschließende Aufbereitung, Wiederverwertung und Entsorgung fördern die Herstellung von Geräten unter Verwendung wiederverwerteter Materialien und vermindern die negativen Auswirkungen auf die Umwelt und Gesundheit in Folge einer falschen Müllverwaltung. Die widerrechtliche Entsorgung des Produkts führt zur Auferlegung von Verwaltungsstrafen.

## NOTAS DE USO

No utilice una fuente de alimentación con un voltaje superior a 5V  $\approx$ , puede dañar el reproductor.

- Escuche a un volumen alto durante largos períodos de tiempo, puede dañar su audición.
- Evite su uso en los siguientes casos:
  - Cerca de fuentes de calor fuertes, como plantas de calefacción central o estufas.
  - En lugares muy húmedos como baños, piscinas, etc.
  - En lugares muy polvorientos.
  - En lugares sujetos a fuertes vibraciones.
  - Coloque el aparato de tal manera que siempre haya suficiente espacio para la libre circulación de aire (al menos 5 cm).
- No obstruya las entradas de aire.
- Si entra líquido en el aparato, desconéctelo inmediatamente de la toma de corriente y llévelo al centro de servicio autorizado TREVI más cercano.
- Antes de encender el aparato, compruebe siempre que el cable de alimentación y el cable de conexión estén correctamente instalados.
- No se deben colocar encima fuentes de llamas, como velas encendidas.
- El aparato no debe exponerse a goteos o salpicaduras de agua y no debe colocarse ningún objeto lleno de agua, como jarrones, sobre la unidad.
- Guarde este manual para referencia futura.

## CUIDADO Y MANTENIMIENTO

Para la limpieza se recomienda utilizar un paño suave ligeramente humedecido.

Evitar disolventes o sustancias abrasivas.

## IMPORTANTE

La construcción de este dispositivo garantiza un funcionamiento impecable durante mucho tiempo. Sin embargo, si surge algún problema, debe consultar a su centro de servicio autorizado más cercano.



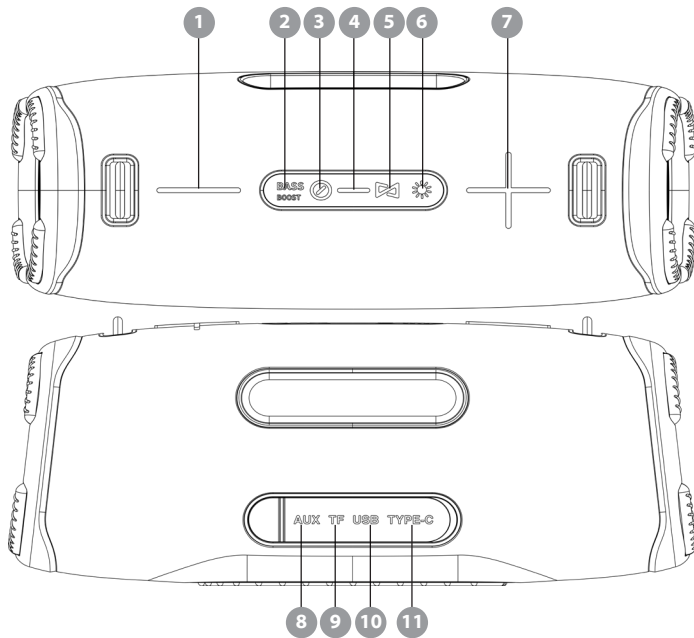

TREVI sigue una política de investigación y desarrollo continuos. Por lo tanto, los productos pueden presentar características diferentes a las descritas.

### ADVERTENCIA PARA UN USO CORRECTO DE LA BATERÍA RECARGABLE

- Recargar la batería en una temperatura ambiente entre 5°C y 35°C.
- No recargue más del período adecuado para evitar el riesgo de sobrecalentamiento y explosión.
- Recargar la batería durante el período adecuado o un período prolongado de inactividad puede reducir la duración de la batería.
- La batería recargable puede desgastarse y su rendimiento se reducirá gradualmente.
- Para extender la duración de la batería, úsela cuando esté completamente cargada hasta que se descargue por completo, luego recárguela completamente antes de volver a usarla. Recargar una batería que no se haya consumido por completo, tendrá como resultado una duración reducida. En este caso, repita el ciclo completo de carga/descarga muchas veces.
- Evite recargar la batería durante toda la noche.





1. Botón :
    - presione una vez para bajar el volumen;
    - mantenga presionado durante unos segundos para saltar a la pista anterior.
  2. Tecla BASS BOOST: Normal, Bass Boost, selección de ecualización de voz.
  3. Botón :
    - mantenga presionado durante 3 segundos para encender/apagar el dispositivo;
    - presione una vez para Reproducir/Pausar.
  4. Indicadores LED de estado de la batería: parpadean durante la carga y permanecen encendidos cuando la batería está completamente cargada.
  5. Botón :
    - presione una vez para activar/desactivar la conexión TWS;
    - mantenga presionado durante unos segundos para cambiar el modo de reproducción (BT,USB,tarjeta Micro SD,AUX-IN).
- Con conexión BT y llamada entrante:**
- presione una vez para responder o finalizar la llamada;
  - mantenga presionado durante 2 segundos para rechazar la llamada.
6. Botón :
    - presione varias veces para cambiar el juego lateral de luces;
    - mantenga pulsado durante unos segundos para activar/desactivar la iluminación LED;
    - presione dos veces para conectar/desconectar la conexión Bluetooth.
  7. Botón :
    - presione una vez para subir el Volumen;
    - mantenga presionado durante unos segundos para pasar a la siguiente pista.
  8. Entrada AUX.
  9. Ranura Micro SD.
  10. Toma USB.
  11. Puerto de carga de CC (Toma USB tipo C).

## CARGANDO

El altavoz debe recargarse cuando está apagado.

1. Usando el cable USB/USB Type-C suministrado, conecte el lado con la toma USB Type-C a la toma (11) del altavoz y el otro extremo al puerto USB de una PC o un cargador de batería con toma USB (5V --- 2A no incluidos);
2. Los indicadores LED (4) se activarán indicando el estado de carga; cuando se complete la carga, todos los LED permanecerán encendidos con una luz fija.

*Nota: cuando la batería está baja, el dispositivo emitirá un sonido de advertencia varias veces antes de apagarse automáticamente.*

## ENCENDIDO/ APAGADO

Para encender el altavoz, mantenga pulsado el botón  (3) durante 3 segundos.

Para apagar el altavoz, mantenga presionado el botón  (3) durante 3 segundos.

*Nota: Después de 15 minutos sin que se reproduzca una señal, el dispositivo se apagará automáticamente.*

## AJUSTE DE VOLUMEN

Pulse la tecla  (1) varias veces para bajar el volumen, o la tecla  (7) para subir el volumen.

## BLUETOOTH

## MÉTODOS DE CONEXIÓN BLUETOOTH

1. Encienda el difusor, el LED del botón  (3) comenzará a parpadear. Colóquelo cerca del dispositivo Bluetooth para emparejar;

2. Siga las instrucciones de su dispositivo externo para comenzar a buscar el altavoz;
3. Busque y empareje el altavoz llamado "XJ 200" e ingrese el PIN "0000" si es necesario;
4. Una vez realizado el emparejamiento, se escuchará un sonido de notificación y el LED del botón  (3) quedará fijo, ahora será posible reproducir las pistas de música.



Durante la reproducción normal, el LED de la tecla  (3) parpadeará.

Pulse dos veces el botón  (6) para desactivar la conexión con un dispositivo previamente emparejado y volver a emparejar con otro dispositivo.

*Nota:*



- *El altavoz Bluetooth solo funciona con una conexión a la vez, la conexión no se puede interrumpir durante el funcionamiento normal.*
- *Cuando falla el emparejamiento de Bluetooth con dispositivos externos, elimine otro dispositivo Bluetooth en la lista de conexiones, reinicie el altavoz Bluetooth y busque la señal nuevamente.*

## COMANDOS DISPONIBLES EN MODO BLUETOOTH

- Mantenga pulsada la tecla  (7) durante unos segundos para pasar a la siguiente canción, mantenga pulsada la tecla  (1) durante unos segundos para pasar a la canción anterior;
- Pulse la tecla  (3) para pausar, púlselo de nuevo para reanudar la reproducción.

## MODO MANOS LIBRES PARA LLAMADAS

Si está conectado a un teléfono, escuchará un pitido cuando se reciba una llamada.



- Presione la tecla  (5) una vez para abrir la llamada y activar la función de altavoz, presiónela nuevamente para finalizar la llamada;
- Mantenga presionada la tecla  (5) durante 2 segundos para rechazar la llamada entrante.

## MÉTODOS DE EMPAREJAMIENTO TWS

A través de esta función, es posible emparejar 2 altavoces (que se compran por separado) para la reproducción de música en estéreo; esta función solo está disponible en modo Bluetooth con dispositivos compatibles.

1. Apague la función Bluetooth en su teléfono u otro dispositivo externo;
2. Encienda los altavoces y seleccione el modo Bluetooth en ambos;
3. Presione la tecla  (5) en uno de los dispositivos, este emitirá una señal acústica; a partir de este momento el dispositivo entrará en modo de emparejamiento;
4. Una vez emparejados, se escuchará un largo sonido de confirmación;
5. Active la función Bluetooth en su teléfono u otro dispositivo, busque y empareje el altavoz llamado "XJ 200" e ingrese el PIN "0000" si se le solicita.

## FUNCIONAMIENTO TARJETA MICRO SD

1. Encienda el altavoz;
2. Inserte una tarjeta micro SD en la ranura (9) manteniendo los contactos eléctricos hacia arriba, o inserte una memoria USB en el zócalo (10);
3. La reproducción se iniciará automáticamente;
4. Mantenga pulsada la tecla  (7) durante unos segundos para pasar a la siguiente canción, mantenga pulsada la tecla  (1) durante unos segundos para pasar a la canción anterior;
5. Pulse el botón  (3) para pausar, púlselo de nuevo para reanudar la reproducción.

1. Encienda el altavoz;
2. Conecte el cable de audio Jack/Jack (no suministrado) a la toma AUX (8) y el otro extremo al dispositivo externo. El dispositivo cambiará automáticamente al modo AUX;
3. Inicie la reproducción desde el dispositivo externo.

## TEMA LIGERO

Durante la reproducción normal de música, presione el botón  (6) varias veces para cambiar el efecto de luz.

Mantenga presionado el botón  (6) para encender/apagar la luz.

## ESPECIFICACIONES TÉCNICAS

Batería recargable: .....	Interna de litio de 7.4V, 4400mAh
Fuente de alimentación: .....	5V  2A
Potencia de audio: .....	90W Max
Respuesta de frecuencia: .....	80Hz - 20KHz
Relación señal/ruido: .....	>80 db
Factor de distorsión: .....	≤5%
Impedancia: .....	4Ω
Transmisión de potencia máxima de Bluetooth: .	0,8mW
Frecuencia de transmisión Bluetooth: .....	2,4GHz
Índice de protección: .....	IPX5
Dimensiones: .....	380 x 146 x 162mm
Peso: .....	2915gr

## INFORMACIÓN SOBRE LA EXTRACCIÓN Y ELIMINACIÓN DE BATERÍAS

### **Warning: the operation of removal and disposal is reserved to technical personnel!**

Advertencia: ¡la operación de extracción y eliminación está reservada al personal técnico! Cualquiera que sea el tipo de batería usada, nunca debe arrojarse a la basura doméstica, al fuego o al agua. Cada tipo de batería usada se debe reciclar o desechar en puntos de recolección específicos apropiados. Para quitar la batería:

1. Retire la rejilla de la cubierta sobre los altavoces haciendo palanca en la parte inferior;
2. Retire los topes de goma en el costado del aparato y desatornille todos los tornillos en ambos lados;
3. Desatornille todos los tornillos que sujetan el gabinete frontal al trasero;
4. Abra el gabinete y localice la batería;
5. Retire la batería y reemplácela con una de las mismas características y capacidad.



### ADVERTENCIAS PARA LA CORRECTA ELIMINACIÓN DEL PRODUCTO.

El símbolo que aparece en el aparato indica que el residuo debe ser objeto de “recogida selectiva” por tanto el producto no se debe eliminar junto con residuos urbanos.

El usuario deberá entregar el producto a los “centros de recogida selectiva” creados por las administraciones municipales o bien al distribuidor cuando adquiera un nuevo producto.

La recogida selectiva del residuo y las sucesivas operaciones de tratamiento, recuperación y eliminación favorecen la fabricación de aparatos con materiales reciclados y limitan los efectos negativos en el medio ambiente y la salud causados por una gestión incorrecta del residuo.

La eliminación abusiva del producto da lugar a la aplicación de sanciones administrativas.

### Dichiarazione di conformità UE semplificata

Il fabbricante TREVI S.p.a. dichiara che l'apparecchio XJ 200  
è conforme alla direttiva 2014/53/EU.

Il testo completo della dichiarazione di conformità UE è disponibile al seguente indirizzo internet:

<https://www.trevi.it/dms/zidi/TREVI/DOCXJ200.pdf>

### Simplified EU Declaration Of Conformity

Hereby TREVI S.p.a declares that the appliance model XJ 200  
is in compliance with Directive 2014/53/EU.

The full text of the EU declaration of conformity is available at the following internet address:

<https://www.trevi.it/dms/zidi/TREVI/DOCXJ200.pdf>



**EN** If you will not find your language on the instruction manual, please go on our website [www.trevi.it](http://www.trevi.it) to find it

**FR** Si vous ne trouvez pas votre langue sur le mode d'emploi, veuillez vous visiter sur notre site Web [www.trevi.it](http://www.trevi.it) de le trouver

**DE** Wenn Sie Ihre Sprache auf die Bedienungsanleitung nicht finden, gehen Sie bitte auf unsere Webseite [www.trevi.it](http://www.trevi.it) zu finden

**ES** Si no encuentras tu idioma en el manual de instrucciones, por favor vaya a nuestra página web [www.trevi.it](http://www.trevi.it) se encuentra

**PT** Se você não vai encontrar sua língua sobre o manual de instruções, por favor, vá em nosso site [www.trevi.it](http://www.trevi.it) para encontrá-lo



Trevi S.p.A. - Strada Consolare Rimini-San Marino, 62  
47924 Rimini (RN) Italy  
[www.trevi.it](http://www.trevi.it) - email: [info@trevi.it](mailto:info@trevi.it)



Made in China