

PA700S_PA700X_PA700W

PS502X_PS502W

Proiettore

Manuale per l'utente

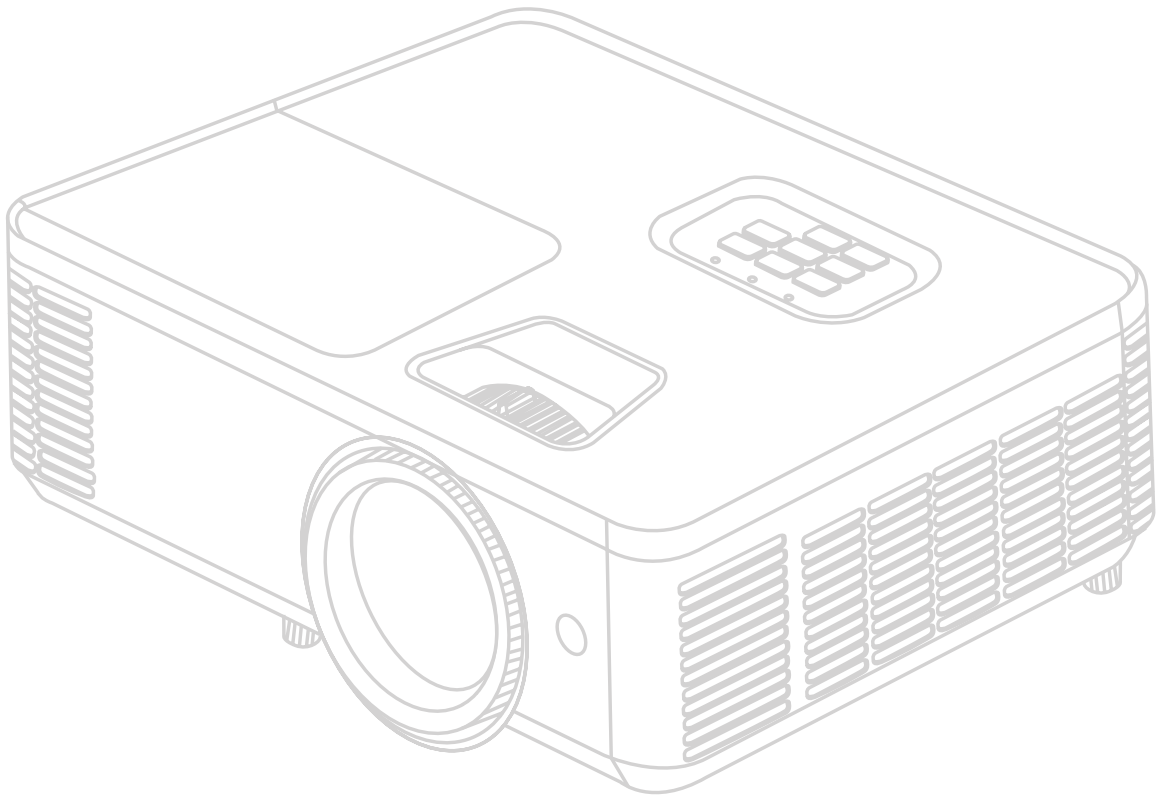

Grazie per aver scelto ViewSonic®

In qualità di fornitore leader mondiale di soluzioni visive, ViewSonic® è dedicata al superamento delle aspettative di evoluzione tecnologica, innovazione e semplicità a livello mondiale. In ViewSonic® crediamo che i nostri prodotti abbiano il potenziale per avere un impatto positivo nel mondo e siamo certi che il prodotto ViewSonic® che hai scelto ti servirà al meglio.

Di nuovo grazie per aver scelto ViewSonic®!

Precauzioni di sicurezza generali

Leggere le seguenti **Precauzioni di sicurezza** prima di iniziare a utilizzare il proiettore.

- Conservare questo manuale per l'utente in un luogo sicuro per successiva consultazione.
- Leggere tutte le avvertenze e seguire tutte le istruzioni.
- Lasciare almeno 50 cm (20") di spazio intorno al proiettore per garantire una ventilazione adeguata.
- Posizionare il proiettore in un'area ben ventilata. Non appoggiare nulla sul proiettore che impedisca la dispersione del calore.
- Non collocare il proiettore su una superficie irregolare o instabile. Il proiettore potrebbe cadere, con il pericolo che si verifichino lesioni a persone o malfunzionamenti.
- Non utilizzare il proiettore se è inclinato di un angolo maggiore di 10° a sinistra o a destra oppure di un angolo maggiore di 15° in avanti o indietro.
- Non guardare direttamente l'obiettivo del proiettore quando è in funzione. L'intenso fascio di luce potrebbe arrecare danni agli occhi.
- Aprire sempre l'otturatore dell'obiettivo o rimuoverne il coperchio quando la lampada del proiettore è accesa.
- Non bloccare l'obiettivo di proiezione con oggetti quando il proiettore è in funzione, in quanto tali oggetti potrebbero surriscaldarsi e deformarsi o perfino provocare un incendio.
- Durante il funzionamento la lampada diventa estremamente calda. Lasciare che il proiettore si raffreddi per circa 45 minuti prima di rimuovere la lampada per sostituirla.
- Non utilizzare le lampade oltre la loro durata di servizio nominale. In rari casi, l'utilizzo delle lampade per un tempo eccessivo oltre la loro durata di servizio nominale potrebbe causarne la rottura.
- Non sostituire mai la lampada o componenti elettronici senza aver prima scollegato il cavo di alimentazione del proiettore dalla presa di corrente.
- Non tentare di smontare questo proiettore. All'interno sono presenti livelli di tensione elevati e pericolosi che potrebbero causare la morte se si dovesse entrare in contatto con parti sotto tensione.
- Quando si sposta il proiettore, fare attenzione a non farlo cadere o farlo urtare contro qualcosa.
- Non posizionare oggetti pesanti sul proiettore o sui cavi di collegamento.
- Non mettere il proiettore in posizione verticale. Il proiettore potrebbe cadere, con il pericolo che si verifichino lesioni a persone o malfunzionamenti.
- Evitare di esporre il proiettore alla luce diretta del sole o ad altre fonti di calore prolungato. Non installare il proiettore vicino a fonti di calore, quali radiatori, diffusori di aria calda, stufe o altri dispositivi (inclusi gli amplificatori), che possono aumentare la temperatura del proiettore a livelli pericolosi.

- Non posizionare contenitori di liquidi accanto o sopra al proiettore. Il versamento accidentale di liquidi all'interno del proiettore potrebbe provocarne il guasto. Se il proiettore si bagna, scollegare il cavo di alimentazione dalla presa di corrente a muro e rivolgersi al centro di assistenza di zona per la riparazione.
- Mentre il proiettore è in funzione si potrebbero avvertire aria calda e odore provenienti dalla griglia di ventilazione. Si tratta di un fenomeno normale e non di un difetto del prodotto.
- Non tentare di eludere le disposizioni di sicurezza della spina polarizzata o con messa a terra. Una spina polarizzata presenta due contatti piatti, di cui uno più largo dell'altro. Una spina con messa a terra presenta due contatti piatti più un terzo contatto di messa a terra. Il contatto più largo e il terzo contatto sono previsti per la sicurezza dell'utente. Se la spina non è adatta per la presa, procurarsi un adattatore e non tentare di forzare la spina nella presa.
- Quando si effettua il collegamento a una presa di corrente, NON rimuovere il polo di messa a terra. Assicurarsi che i contatti di messa a terra non siano MAI RIMOSSI.
- Proteggere il cavo di alimentazione in modo da non essere calpestato o schiacciato, in particolare in corrispondenza della spina e nel punto in cui fuoriesce dal proiettore.
- In alcuni Paesi la tensione di rete NON è stabile. Questo proiettore è progettato per funzionare in sicurezza con una tensione di rete compresa fra 100 e 240 V c.a., ma potrebbe smettere di funzionare se dovessero verificarsi interruzioni di corrente o sovratensioni di ± 10 V. Nelle zone dove la tensione di rete potrebbe essere soggetta a oscillazioni o interruzioni, si raccomanda di collegare il proiettore alla rete di alimentazione utilizzando uno stabilizzatore di corrente, un dispositivo di protezione contro le sovratensioni o un gruppo statico di continuità (UPS).
- Se sono presenti fumo, rumori anomali o strani odori, spegnere immediatamente il proiettore e contattare il rivenditore o ViewSonic®. È pericoloso continuare a usare il proiettore.
- Utilizzare solo dispositivi ausiliari/accessori specificati dal produttore.
- Scollegare il cavo di alimentazione dalla presa di corrente se il proiettore non viene utilizzato per un periodo di tempo prolungato.
- Per interventi di manutenzione e riparazioni rivolgersi a personale di assistenza qualificato.



ATTENZIONE: radiazioni ottiche potenzialmente pericolose emesse da questo prodotto. Come con qualsiasi sorgente di luce intensa, non fissare il fascio di proiezione classificato come RG2 IEC 62471-5:2015.

Precauzioni di sicurezza - Installazione a soffitto

Leggere le seguenti **Precauzioni di sicurezza** prima di iniziare a utilizzare il proiettore.

Se si intende installare il proiettore a soffitto, raccomandiamo caldamente di utilizzare un kit per il montaggio a soffitto del proiettore idoneo e di accertarsi che sia fissato saldamente e in modo sicuro.

L'utilizzo di un kit per il montaggio a soffitto non idoneo comporta un rischio per la sicurezza, in quanto il proiettore potrebbe cadere dal soffitto, per via di un fissaggio non corretto dovuto all'uso di viti di diametro o lunghezza errati.

Contenuto

Precauzioni di sicurezza generali	3
Precauzioni di sicurezza - Installazione a soffitto	5
Introduzione.....	8
Contenuto della confezione - PA700S PA700X PA700W.....	8
Contenuto della confezione - PS502X PS502W	9
Panoramica del prodotto.....	10
Proiettore	10
Tastierino	11
Spie.....	12
Porte I/O.....	13
Telecomando.....	14
Impostazione iniziale.....	18
Scelta del punto di installazione - Orientamento del proiettore.....	18
Dimensioni di proiezione - PA700S PA700X.....	19
Dimensioni di proiezione - PA700W	21
Dimensioni di proiezione - PS502X	23
Dimensioni di proiezione - PS502X.....	25
Montaggio del proiettore	27
Uso della barra di sicurezza	27
Realizzazione dei collegamenti	28
Collegamento all'alimentazione	28
Collegamento a dispositivi esterni.....	29
Collegamento HDMI	29
Collegamento audio	30
Collegamento USB tipo A	31
Collegamento RS-232	32
Collegamento di computer/notebook e monitor.....	33
Uso del proiettore	34
Avvio del proiettore.....	34
Selezione della sorgente di ingresso.....	35
Menu guida	36
Regolazione dell'immagine proiettata	39
Regolazione dell'altezza del proiettore e dell'angolo di proiezione	39

Regolazione di messa a fuoco, keystone e zoom	40
Spegnimento del proiettore	41
Funzionamento del proiettore	42
Menu dell'OSD (On-Screen Display)	42
Menu navigazione	43
Menu ad albero dell'OSD (On-Screen Display)	44
Operazioni del menu	49
Image Menu (Menu immagine).....	49
Display Menu (Menu visualizzazione)	51
Setup Menu (Menu Setup)	54
Options Menu (Menu opzioni)	56
Appendice	59
Specifiche - PA700	59
Specifiche - PS502.....	60
Dimensioni del proiettore	61
Tabella temporizzazioni.....	62
Analog RGB.....	62
HDMI 3D.....	64
Risoluzione dei problemi	65
Spie LED.....	67
Manutenzione	68
Precauzioni generali	68
Pulizia dell'obiettivo	68
Pulizia della scocca	68
Immagazzinamento del proiettore.....	68
Informazioni regolamentari e di servizio.....	69
Informazioni sulla conformità	69
Dichiarazione di conformità FCC	69
Dichiarazione Industry Canada.....	69
Conformità CE per i paesi europei	70
Dichiarazione di conformità RoHS2.....	70
Restrizione indiana delle sostanze pericolose.....	71
Smaltimento del prodotto alla fine del ciclo vita del prodotto	71
Informazioni sul copyright.....	72
Assistenza clienti	73
Garanzia limitata	74

Introduzione

Contenuto della confezione - PA700S | PA700X | PA700W

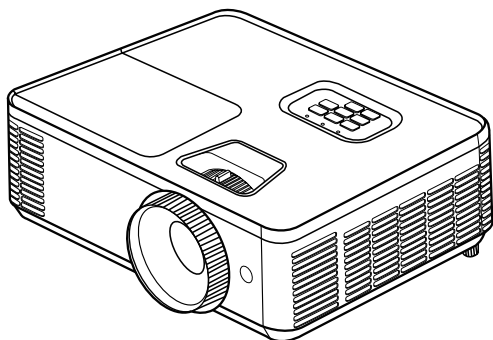

①



②



③



④

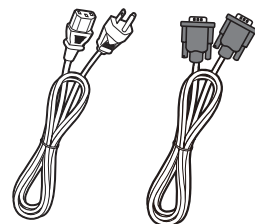

⑤

⑥

Numero	Descrizione
1	Proiettore
2	Telecomando
3	Batterie
4	Guida rapida
5	Cavo di alimentazione
6	Cavo VGA

NOTA: Il cavo di alimentazione e il telecomando inclusi nella confezione potrebbero variare a seconda del paese. Rivolgersi al proprio rivenditore locale per maggiori informazioni.

Contenuto della confezione - PS502X | PS502W

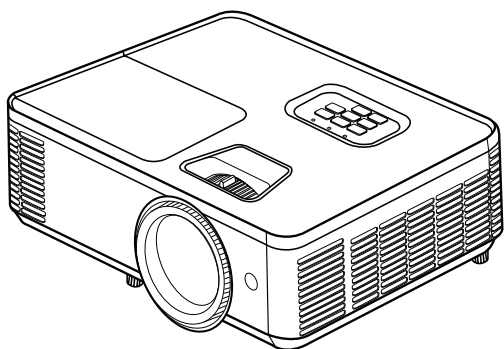

①



②



③



④

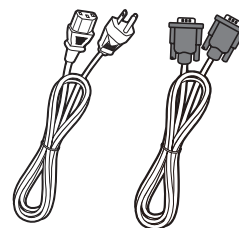

⑤

⑥

Numero	Descrizione
1	Proiettore
2	Telecomando
3	Batterie
4	Guida rapida
5	Cavo di alimentazione
6	Cavo VGA

NOTA: Il cavo di alimentazione e il telecomando inclusi nella confezione potrebbero variare a seconda del paese. Rivolgersi al proprio rivenditore locale per maggiori informazioni.

Panoramica del prodotto

Proiettore

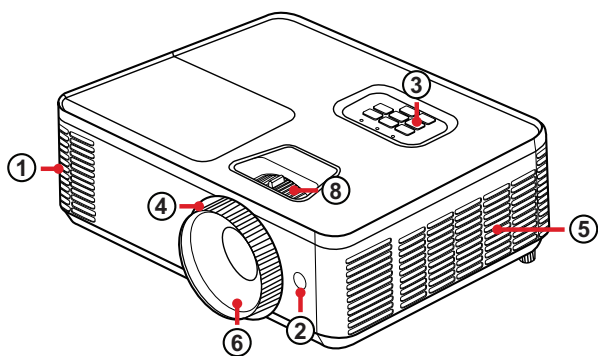

PA700 Series

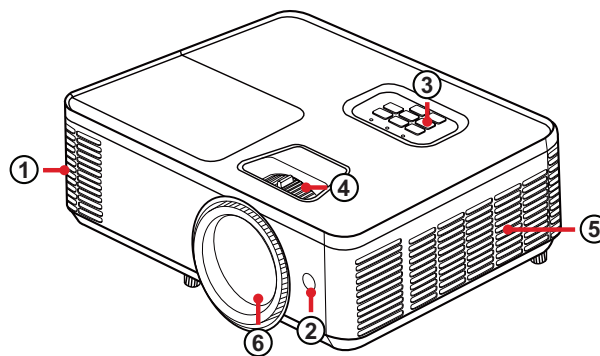

PS502 Series

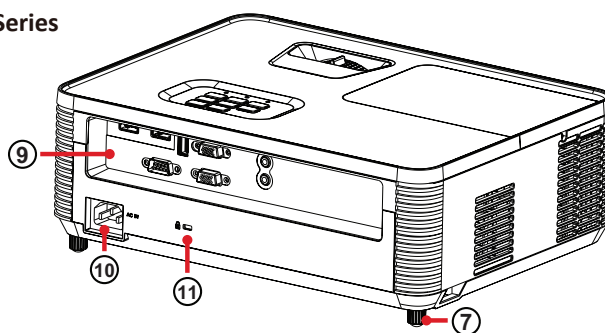



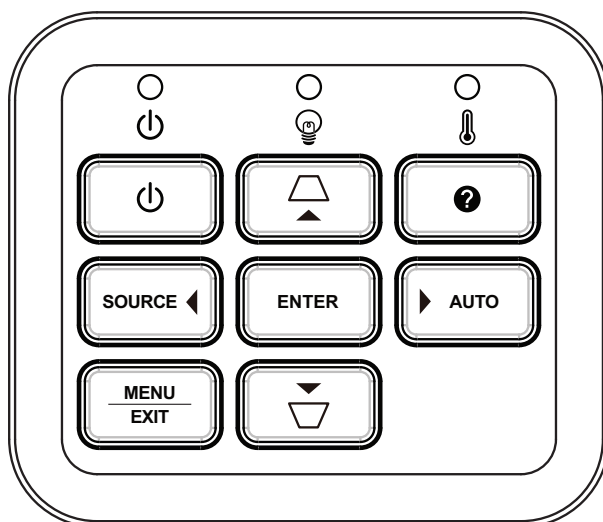

Numero	Descrizione
1	Preso d'aria (uscita)
2	Ricevitore IR
3	Tastierino
4	Anello per la messa a fuoco
5	Preso d'aria (ingresso)
6	Obiettivo del proiettore
7	Piedino di regolazione
8	Anello dello zoom
9	Porte I/O
10	Ingresso CA
11	Blocco di sicurezza

NOTA: Non ostruire le prese d'aria e di sfiato del proiettore.

Tastierino



Tasto		Descrizione
	Power	Fa passare il proiettore tra la modalità di standby e di accensione.
	Trapezio	Consente di correggere manualmente la distorsione delle immagini dovute a una proiezione angolata quando si attiva il menu OSD (On-Screen-Display).
	Navigazione	Consente di selezionare le voci di menu desiderate ed effettuare le regolazioni quando il menu OSD (On-Screen Display) è attivato.
	Menu/Exit	<ul style="list-style-type: none"> • Attiva il menu OSD (On-Screen Display). • Torna al livello precedente nel menu OSD. • Esce e salva le impostazioni del menu.
SOURCE	Sorgente	Passa alla sorgente in ingresso successiva.
	Guida	Consente di visualizzare il menu di aiuto.
ENTER	Enter	Conferma la selezione quando è attivato il menu OSD.
AUTO	Auto	Sincronizza automaticamente il proiettore con la sorgente in ingresso.

Spie

Spia	Descrizione
	Spia di alimentazione
	Spia sorgente luminosa
	Spia della temperatura



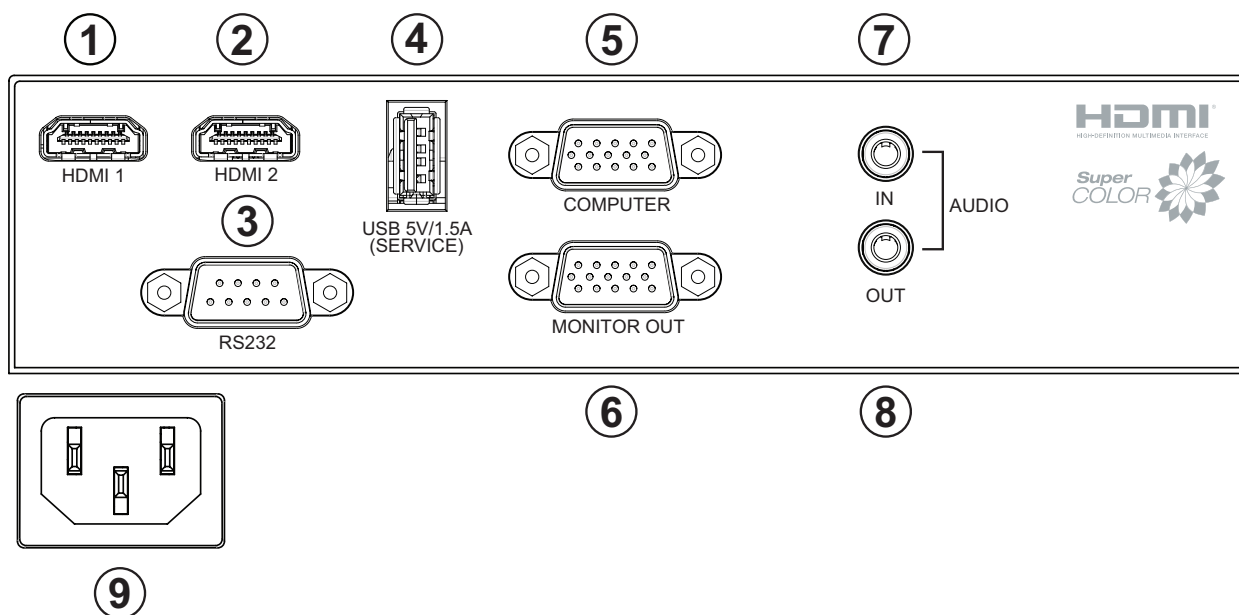



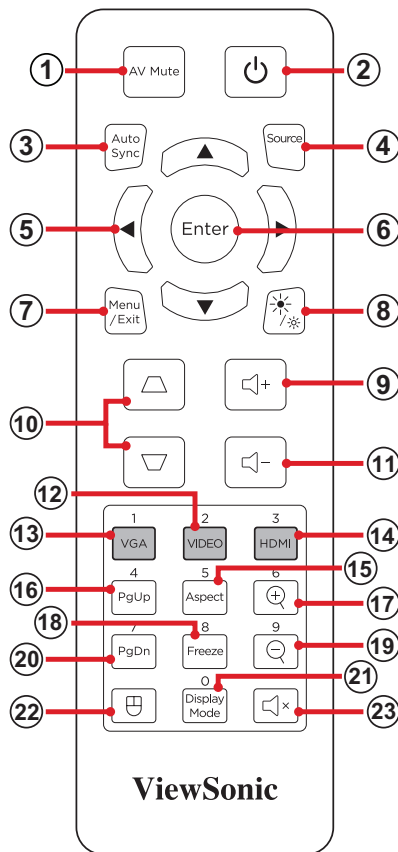

Porte I/O

















Porta		Descrizione
1	HDMI 1	Porta HDMI.
2	HDMI 2	Porta HDMI.
3	RS-232	Porta controllo RS-232.
4	USB (uscita 5 V/1,5 A) (servizio)	Porta USB di tipo A per alimentazione e assistenza.
5	COMPUTER	Presse dell'ingresso del segnale RGB (PC).
6	MONITOR OUT	Presse dell'uscita del segnale RGB (PC).
7	AUDIO IN	Presse di ingresso del segnale audio.
8	AUDIO OUT	Presse dell'uscita del segnale audio.
9	Ingresso CA	Presse di ingresso CA.

Telecomando



Tasto		Descrizione	
1	AV Mute		Consente di nascondere e visualizzare l'immagine a schermo e disattivare l'audio.
2	Power		Consente di accendere o spegnere il proiettore
3	Sincronizzazione automatica		Sincronizza automaticamente il proiettore con la sorgente in ingresso.
4	Sorgente		Passa alla sorgente in ingresso successiva.
5	Tasti di navigazione		Consente di navigare e selezionare le voci di menu desiderate ed effettuare le regolazioni quando il menu OSD (On-Screen Display) è attivato.
6	Enter		Conferma la selezione quando è attivato il menu OSD.
7	Menu/Exit		<ul style="list-style-type: none"> • Consente di accedere e uscire dal menu OSD (On-Screen Display). • Consente di tornare al menu OSD precedente. • Esce e salva le impostazioni del menu.
8	Luminosità		Consente di visualizzare la barra di selezione di luminosità.
9	Volume Su		Consente di aumentare il livello del volume.

Tasto		Descrizione
10	Trapezio  	Consente di correggere manualmente la distorsione delle immagini.
11	Volume Giù 	Consente di ridurre il livello del volume.
12	Video 	<i>Tasto non supportato</i>
13	VGA 	Seleziona la porta Computer IN per la visualizzazione.
14	HDMI 	Consente di selezionare la sorgente in ingresso tra HDMI1 o HDMI2 .
15	Proporzioni 	Consente di visualizzare il formato della sorgente di ingresso.
16	Page Up 	Gestisce il programma software del display (su un computer collegato) che risponde ai comandi pagina su (come Microsoft PowerPoint). NOTA: Disponibile solo quando è selezionata una sorgente di ingresso computer e il computer e il proiettore sono collegati tramite USB.
17	Ingrandimento 	Consente di aumentare le dimensioni dell'immagine proiettata.
18	Freeze 	Consente di fermare/sbloccare l'immagine proiettata.
19	Riduzione 	Consente di ridurre le dimensioni dell'immagine proiettata.
20	Page Down 	Gestisce il programma software del display (su un computer collegato) che risponde ai comandi pagina giù (come Microsoft PowerPoint). NOTA: Disponibile solo quando è selezionata una sorgente di ingresso computer e il computer e il proiettore sono collegati tramite USB.
21	Modalità display 	Consente di visualizzare la modalità di visualizzazione della sorgente di ingresso.
22	Mouse Mode 	Abilita o disabilita la funzione 3del mouse.
23	Mute 	Consente di disattivare/attivare l'audio.

Utilizzo della modalità mouse del telecomando e della funzione pagina su/giù

1. Collegare il computer/notebook al proiettore tramite le porte **COMPUTER** e **USB**.
2. Impostare la sorgente in ingresso su computer.
3. Ora è possibile utilizzare il programma software del display che risponde ai comandi pagina su/giù (come Microsoft PowerPoint).

Telecomando - Portata del ricevitore

Per garantire il funzionamento corretto del telecomando attenersi ai passaggi descritti di seguito:

1. Il telecomando deve essere tenuto a un angolo massimo di 30° perpendicolarmente al sensore per il telecomando IR del proiettore.
2. La distanza tra il telecomando ed il sensore non deve eccedere gli 10 m.

NOTA: Fare riferimento all'immagine per la posizione del sensore per il telecomando a infrarossi (IR).

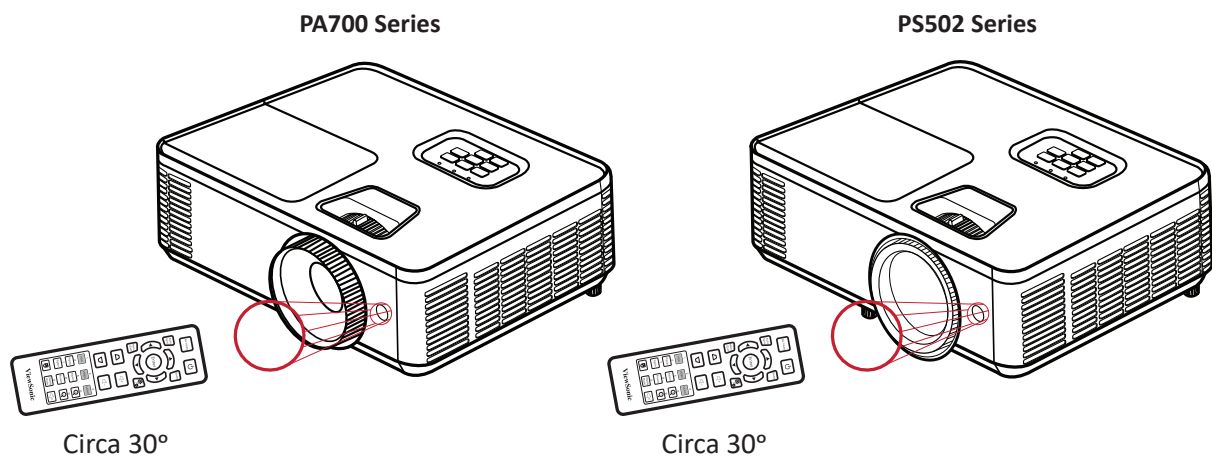

Telecomando - Sostituzione delle batterie.

1. Rimuovere il coperchio del vano batterie dalla parte inferiore del telecomando facendo pressione sulla superficie zigrinata e facendolo scorrere.
2. Rimuovere le batterie (se presenti) e inserire due batterie AAA.

NOTA: Prestare attenzione alla polarità delle batterie come indicato.

3. Riposizionare il coperchio del vano batterie allineandolo con la base e spingendolo di nuovo in posizione.

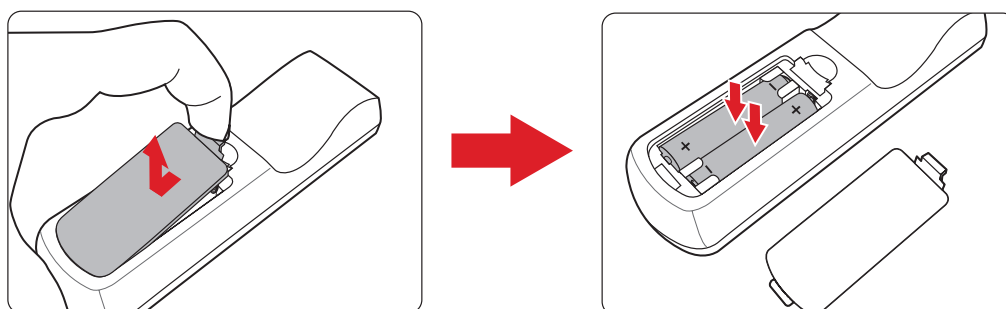

NOTA:

- Evitare di lasciare telecomando e batterie in ambienti eccessivamente caldi o umidi.
- Sostituire solamente con lo stesso tipo di batterie, oppure con tipo equivalente raccomandato dal produttore
- Se le batterie sono esaurite o se non si utilizza il telecomando per lunghi periodi di tempo, rimuovere le batterie per evitare danni al telecomando.
- Smaltire le batterie esaurite in conformità con le istruzioni del produttore e le normative ambientali locali regionali.

Impostazione iniziale

Questa sezione fornisce le istruzioni dettagliate per l'impostazione iniziale del proiettore.

Scelta del punto di installazione - Orientamento del proiettore

A seconda delle preferenze personali e della disposizione della stampa si deciderà il punto di installazione. Tenere in considerazione quanto segue:

- Dimensioni e posizione dello schermo
- Posizione di una presa elettrica adatta.
- Posizione e distanza tra il proiettore e altri apparecchi.

Il proiettore è stato progettato per essere installato in uno dei punti di installazione seguenti:

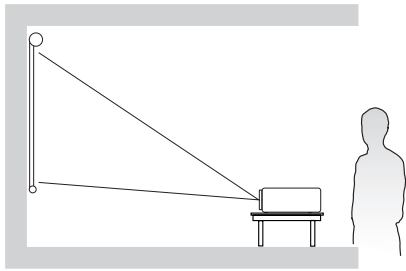
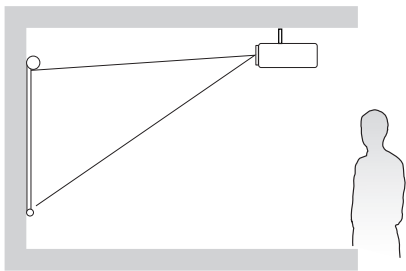
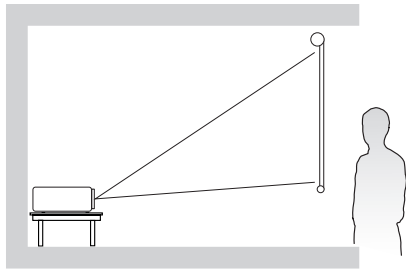
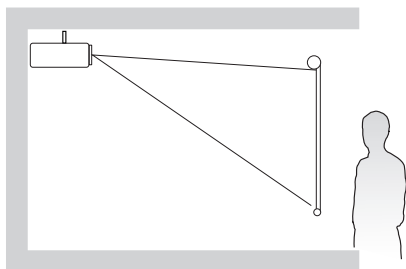
Punto di installazione	
<p>Anteriore tavolo</p> <p>Il proiettore viene collocato vicino al pavimento e davanti allo schermo.</p>	 A schematic diagram of a room showing a projector on a table in front of a screen. A person is standing to the right of the screen, looking at it. The projector is positioned low to the ground, and its beam is directed towards the screen.
<p>Front. soffitto</p> <p>Il proiettore è installato capovolto sul soffitto e si trova di fronte allo schermo.</p>	 A schematic diagram of a room showing a projector mounted upside down on the ceiling in front of a screen. A person is standing to the right of the screen, looking at it. The projector's beam is directed towards the screen.
<p>Poster. tavolo¹</p> <p>Il proiettore viene collocato vicino al pavimento e dietro allo schermo.</p>	 A schematic diagram of a room showing a projector on a table behind a screen. A person is standing to the right of the screen, looking at it. The projector is positioned low to the ground, and its beam is directed through the screen.
<p>Posteriore soffitto¹</p> <p>Il proiettore è installato capovolto al soffitto e si trova dietro allo schermo.</p>	 A schematic diagram of a room showing a projector mounted upside down on the ceiling behind a screen. A person is standing to the right of the screen, looking at it. The projector's beam is directed through the screen.

¹ Notare che in questo caso è necessario uno schermo per retroproiezione.

Dimensioni di proiezione - PA700S | PA700X

- Immagine a 4:3 su uno schermo 4:3

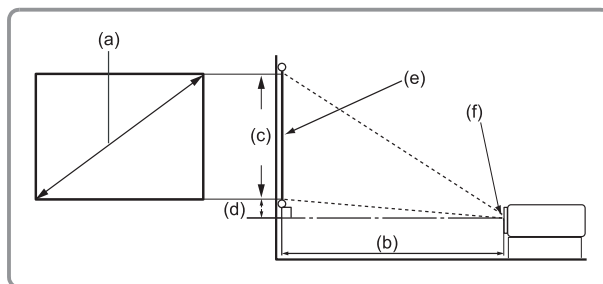
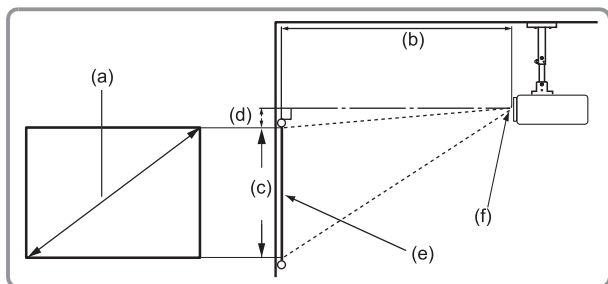

NOTA:

- (e) = Schermo
- (f) = Centro dell'obiettivo

Immagine a 4:3 su uno schermo 4:3

(a) Formato dello schermo		(b) Distanza di proiezione				(c) Altezza dell'immagine		(d) Compensazione verticale	
		Minimo		Massimo					
pollici	mm	pollici	mm	pollici	mm	pollici	mm	pollici	mm
30	762	46,56	1183	51,84	1317	18	457	2,70	69
60	1524	93,12	2365	103,68	2633	36	914	5,40	137
70	1778	108,64	2759	120,96	3072	42	1067	6,30	160
80	2032	124,16	3154	138,24	3511	48	1219	7,20	183
100	2540	155,20	3942	172,80	4389	60	1524	9	229
120	3048	186,24	4730	207,36	5267	72	1829	10,80	274
150	3810	232,80	5913	259,20	6584	90	2286	13,50	343
200	5080	310,40	7884	345,60	8778	120	3048	18	457
250	6350	388	9855	432	10973	150	3810	22,50	572
300	7620	465,60	11826	518,40	13167	180	4572	27	686

NOTA:

- Queste cifre sono solo a scopo di riferimento. Fare riferimento al proiettore effettivo per le dimensioni precise.
- Se si intende installare il proiettore in modo permanente, si consiglia di testare fisicamente le dimensioni e la distanza della proiezione utilizzando il proiettore effettivo prima di installarlo in modo definitivo.

- Immagine a 4:3 su uno schermo 16:10

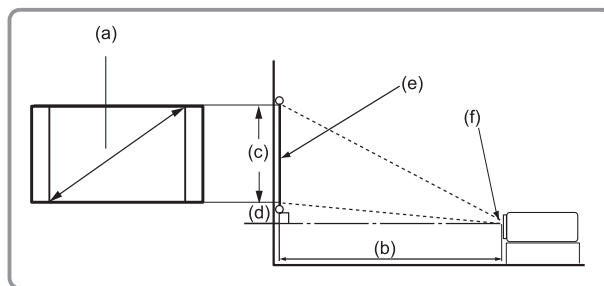
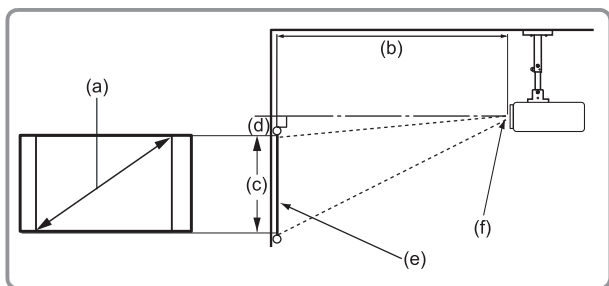

NOTA:

- (e) = Schermo
- (f) = Centro dell'obiettivo

Immagine a 4:3 su uno schermo 16:10

(a) Formato dello schermo		(b) Distanza di proiezione				(c) Altezza dell'immagine		(d) Compensazione verticale	
		Minimo		Massimo					
pollici	mm	pollici	mm	pollici	mm	pollici	mm	pollici	mm
30	762	41,13	1045	45,79	1163	15,90	404	2,38	61
60	1524	82,26	2089	91,58	2326	31,80	808	4,77	121
70	1778	95,97	2438	106,85	2714	37,10	942	5,56	141
80	2032	109,67	2786	122,11	3102	42,40	1077	6,36	162
100	2540	137,09	3482	152,64	3877	53	1346	7,95	202
120	3048	164,51	4179	183,17	4652	63,60	1615	9,54	242
150	3810	205,64	5223	228,96	5816	79,50	2019	11,92	303
200	5080	274,19	6964	305,28	7754	106	2692	15,90	404
250	6350	342,73	8705	381,60	9693	132,5	3365	19,87	505
300	7620	411,28	10446	457,92	11631	159	4039	23,85	606

NOTA:

- Queste cifre sono solo a scopo di riferimento. Fare riferimento al proiettore effettivo per le dimensioni precise.
- Se si intende installare il proiettore in modo permanente, si consiglia di testare fisicamente le dimensioni e la distanza della proiezione utilizzando il proiettore effettivo prima di installarlo in modo definitivo.

Dimensioni di proiezione - PA700W

- Immagine 16:10 su uno schermo 16:10

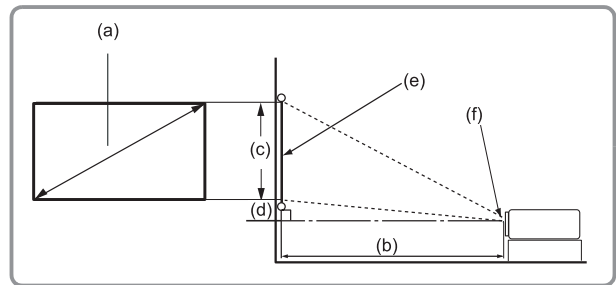
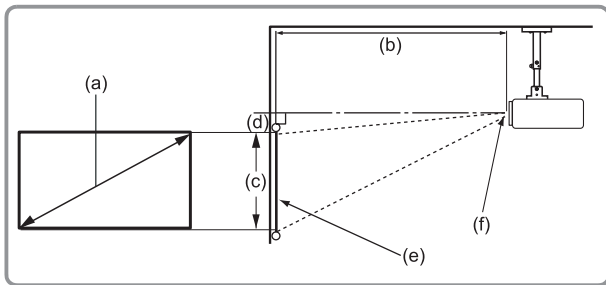

NOTA:

- (e) = Schermo
- (f) = Centro dell'obiettivo

Immagine 16:10 su uno schermo 16:10

(a) Formato dello schermo		(b) Distanza di proiezione				(c) Altezza dell'immagine		(d) Compensazione verticale	
		Minimo		Massimo					
pollici	mm	pollici	mm	pollici	mm	pollici	mm	pollici	mm
30	762	39,20	995	43,80	1111	15,90	404	1,90	48
60	1524	78,36	1990	87,51	2223	31,80	808	3,94	100
80	2032	104,47	2654	116,68	2964	42,40	1077	5,26	134
90	2286	117,53	2985	131,27	3334	47,70	1212	5,91	150
100	2540	130,59	3317	145,86	3705	53	1346	6,57	167
120	3048	156,71	3980	175,03	4446	63,60	1615	7,89	200
150	3810	195,89	4976	218,78	5557	79,50	2019	9,86	250
200	5080	261,18	6634	291,71	7409	106	2692	13,14	334
250	6350	326,48	8293	364,64	9262	132,50	3365	16,43	417
300	7620	391,77	9951	437,57	11114	159	4039	19,70	500

NOTA:

- Queste cifre sono solo a scopo di riferimento. Fare riferimento al proiettore effettivo per le dimensioni precise.
- Se si intende installare il proiettore in modo permanente, si consiglia di testare fisicamente le dimensioni e la distanza della proiezione utilizzando il proiettore effettivo prima di installarlo in modo definitivo.

- Immagine a 16:10 su uno schermo 4:3

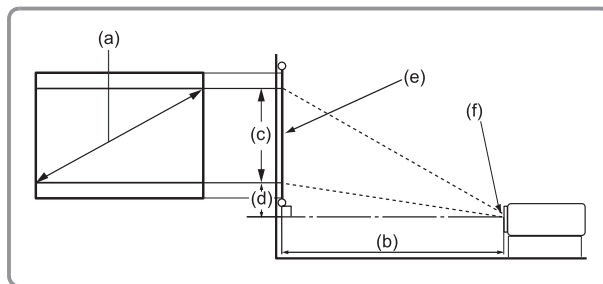
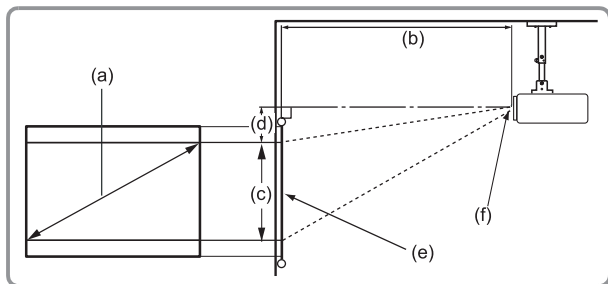

NOTA:

- (e) = Schermo
- (f) = Centro dell'obiettivo

Immagine a 16:10 su uno schermo 4:3

(a) Formato dello schermo		(b) Distanza di proiezione				(c) Altezza dell'immagine		(d) Compensazione verticale	
		Minimo		Massimo					
pollici	mm	pollici	mm	pollici	mm	pollici	mm	pollici	mm
30	762	36,90	937	41,30	1049	15	381	1,80	46
60	1524	73,92	1878	82,56	2097	30	762	3,72	94
80	2032	98,56	2503	110,08	2796	40	1016	4,96	126
90	2286	110,88	2816	123,84	3146	45	1143	5,58	142
100	2540	123,20	3129	137,60	3495	50	1270	6,20	157
120	3048	147,84	3755	165,12	4194	60	1524	7,44	189
150	3810	184,80	4694	206,40	5243	75	1905	9,30	236
200	5080	246,40	6259	275,20	6990	100	2540	12,40	315
250	6350	308	7823	344	8738	125	3175	15,50	394
300	7620	369,60	9388	412,80	10485	150	3810	18,60	472

NOTA:

- Queste cifre sono solo a scopo di riferimento. Fare riferimento al proiettore effettivo per le dimensioni precise.
- Se si intende installare il proiettore in modo permanente, si consiglia di testare fisicamente le dimensioni e la distanza della proiezione utilizzando il proiettore effettivo prima di installarlo in modo definitivo.

Dimensioni di proiezione - PS502X

- Immagine a 4:3 su uno schermo 4:3

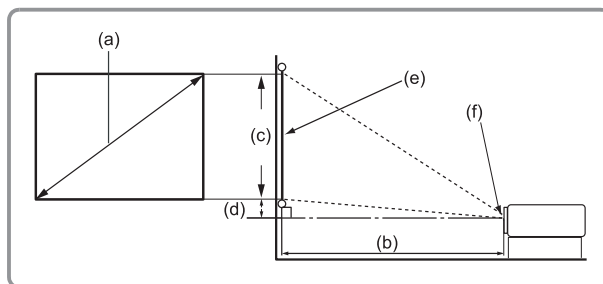
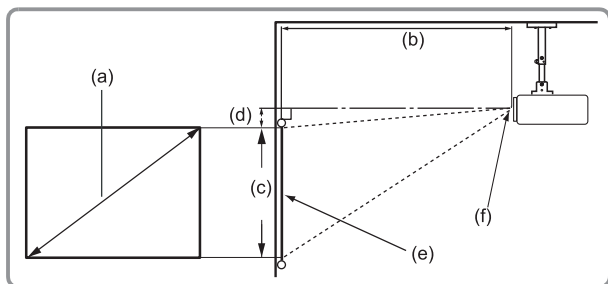

NOTA:

- (e) = Schermo
- (f) = Centro dell'obiettivo

Immagine a 4:3 su uno schermo 4:3

(a) Formato dello schermo		(b) Distanza di proiezione				(c) Altezza dell'immagine		(d) Compensazione verticale	
		Minimo		Massimo					
pollici	mm	pollici	mm	pollici	mm	pollici	mm	pollici	mm
40	1016	19,74	501	19,74	501	24,02	610	3,60	91
60	1524	29,62	752	29,62	752	35,98	914	5,40	137
70	1778	34,55	878	34,55	878	42,01	1067	6,30	160
80	2032	39,49	1003	39,49	1003	47,99	1219	7,20	183
100	2540	49,36	1254	49,36	1254	60	1524	9	229
120	3048	59,23	1504	59,23	1504	72,01	1829	10,80	274
150	3810	74,04	1881	74,04	1881	90	2286	13,50	343
200	5080	98,72	2507	98,72	2507	120	3048	18	457
250	6350	123,40	3134	123,40	3134	150	3810	22,50	572
300	7620	148,08	3761	148,08	3761	180	4572	27	686

NOTA:

- Queste cifre sono solo a scopo di riferimento. Fare riferimento al proiettore effettivo per le dimensioni precise.
- Se si intende installare il proiettore in modo permanente, si consiglia di testare fisicamente le dimensioni e la distanza della proiezione utilizzando il proiettore effettivo prima di installarlo in modo definitivo.

- Immagine a 4:3 su uno schermo 16:10

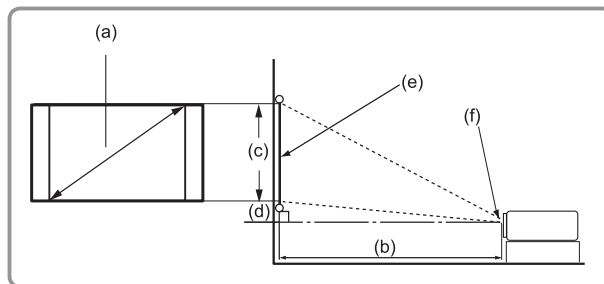
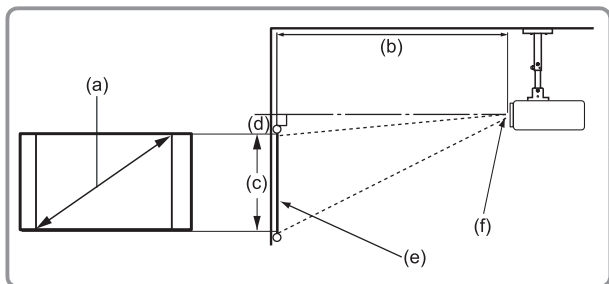

NOTA:

- (e) = Schermo
- (f) = Centro dell'obiettivo

Immagine a 4:3 su uno schermo 16:10

(a) Formato dello schermo		(b) Distanza di proiezione				(c) Altezza dell'immagine		(d) Compensazione verticale	
		Minimo		Massimo					
pollici	mm	pollici	mm	pollici	mm	pollici	mm	pollici	mm
40	1016	17,44	443	17,44	443	21,20	538	3,18	81
60	1524	26,16	664	26,16	664	31,80	808	4,77	121
70	1778	30,52	775	30,52	775	37,10	942	5,56	141
80	2032	34,88	886	34,88	886	42,40	1077	6,36	162
100	2540	43,60	1107	43,60	1107	53	1346	7,95	202
120	3048	52,32	1329	52,32	1329	63,60	1615	9,54	242
150	3810	65,40	1661	65,40	1661	79,50	2019	11,92	303
200	5080	87,20	2215	87,20	2215	106	2692	15,90	404
250	6350	109	2769	109	2769	132,50	3365	19,87	505
300	7620	130,80	3322	130,80	3322	159	4039	23,85	606

NOTA:

- Queste cifre sono solo a scopo di riferimento. Fare riferimento al proiettore effettivo per le dimensioni precise.
- Se si intende installare il proiettore in modo permanente, si consiglia di testare fisicamente le dimensioni e la distanza della proiezione utilizzando il proiettore effettivo prima di installarlo in modo definitivo.

Dimensioni di proiezione - PS502X

- Immagine 16:10 su uno schermo 16:10

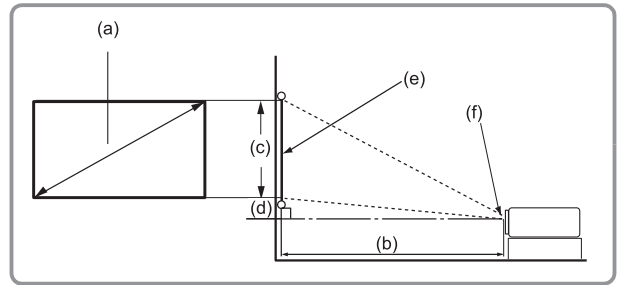
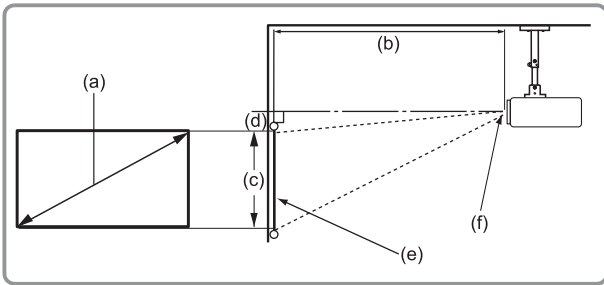

NOTA:

- (e) = Schermo
- (f) = Centro dell'obiettivo

Immagine 16:10 su uno schermo 16:10

(a) Formato dello schermo		(b) Distanza di proiezione				(c) Altezza dell'immagine		(d) Compensazione verticale	
		Minimo		Massimo					
pollici	mm	pollici	mm	pollici	mm	pollici	mm	pollici	mm
40	1016	17,67	449	17,67	449	21,20	538	2,63	67
60	1524	26,51	673	26,51	673	31,80	808	3,94	100
80	2032	35,34	898	35,34	898	42,40	1077	5,26	134
90	2286	39,76	1010	39,76	1010	47,70	1212	5,91	150
100	2540	44,18	1122	44,18	1122	53	1346	6,57	167
120	3048	53,02	1347	53,02	1347	63,60	1615	7,89	200
150	3810	66,27	1683	66,27	1683	79,50	2019	9,86	250
200	5080	88,36	2244	88,36	2244	106	2692	13,14	334
250	6350	110,45	2805	110,45	2805	132,50	3365	16,43	417
300	7620	132,30	3360	132,30	3360	159	4039	19,70	500

NOTA:

- Queste cifre sono solo a scopo di riferimento. Fare riferimento al proiettore effettivo per le dimensioni precise.
- Se si intende installare il proiettore in modo permanente, si consiglia di testare fisicamente le dimensioni e la distanza della proiezione utilizzando il proiettore effettivo prima di installarlo in modo definitivo.

- Immagine a 16:10 su uno schermo 4:3

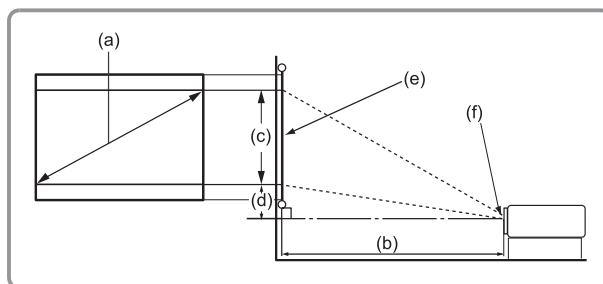
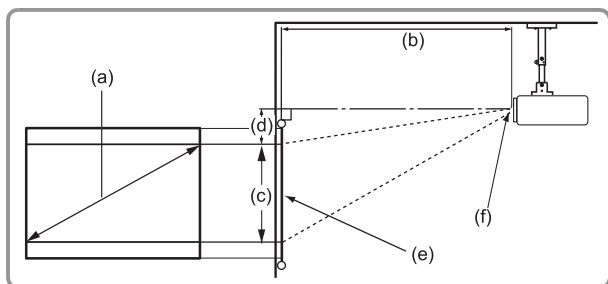

NOTA:

- (e) = Schermo
- (f) = Centro dell'obiettivo

Immagine a 16:10 su uno schermo 4:3

(a) Formato dello schermo		(b) Distanza di proiezione				(c) Altezza dell'immagine		(d) Compensazione verticale	
		Minimo		Massimo					
pollici	mm	pollici	mm	pollici	mm	pollici	mm	pollici	mm
40	1016	16,67	423	16,67	423	20	508	2,48	63
60	1524	25,01	635	25,01	635	30	762	3,72	94
80	2032	33,34	847	33,34	847	40	1016	4,96	126
90	2286	37,51	953	37,51	953	45	1143	5,58	142
100	2540	41,68	1059	41,68	1059	50	1270	6,20	157
120	3048	50,02	1270	50,02	1270	60	1524	7,44	189
150	3810	62,52	1588	62,52	1588	75	1905	9,30	236
200	5080	83,36	2117	83,36	2117	100	2540	12,40	315
250	6350	104,20	2647	104,20	2647	125	3175	15,50	394
300	7620	125,04	3176	125,04	3176	150	3810	18,60	472

NOTA:

- Queste cifre sono solo a scopo di riferimento. Fare riferimento al proiettore effettivo per le dimensioni precise.
- Se si intende installare il proiettore in modo permanente, si consiglia di testare fisicamente le dimensioni e la distanza della proiezione utilizzando il proiettore effettivo prima di installarlo in modo definitivo.

Montaggio del proiettore

NOTA: Se si acquista un supporto di terze parti, utilizzare viti delle dimensioni corrette. Le dimensioni delle viti possono variare a seconda dello spessore della piastra di montaggio.

1. Per garantire un'installazione il più sicura possibile, utilizzare un supporto per installazione a parete o a soffitto ViewSonic®.
2. Accertarsi che le viti utilizzate per fissare il supporto al proiettore soddisfino le seguenti specifiche:
 - Tipo di vite: M4 x 7
 - Lunghezza massima della vite: 7 mm

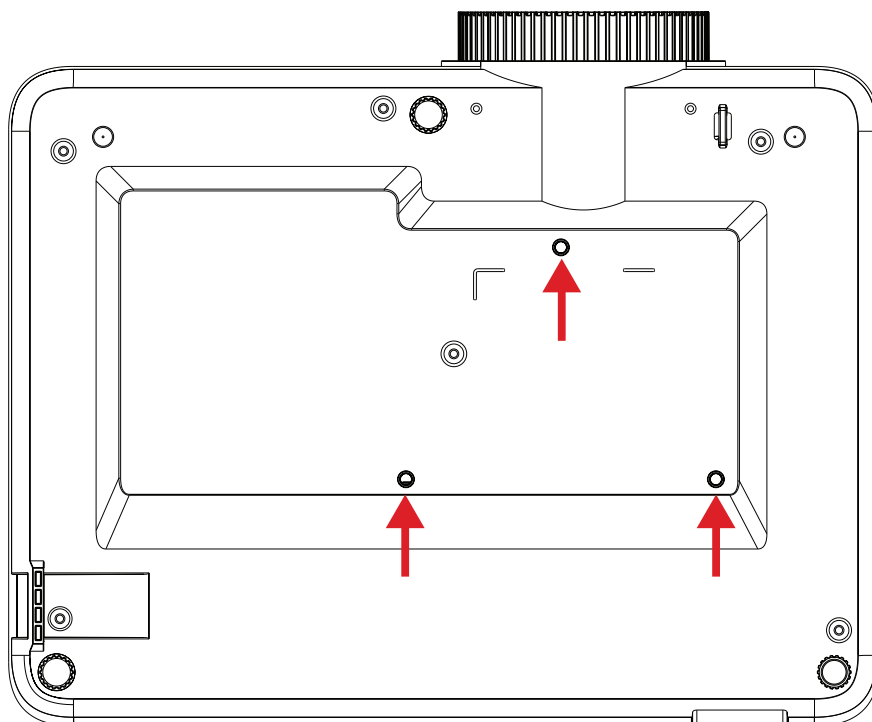

ATTENZIONE:

- Evitare di installare il proiettore in prossimità di fonti di calore o del condizionatore d'aria.
- Lasciare almeno uno spazio di 10 cm (3,9 pollici) tra il soffitto e la parte inferiore del proiettore.

Uso della barra di sicurezza

Per evitare che il proiettore venga rubato, utilizzare un dispositivo di blocco dell'alloggio di sicurezza per fissare il proiettore a un oggetto fisso.

Realizzazione dei collegamenti

Collegamento all'alimentazione

1. Collegare il cavo di alimentazione al connettore Ingresso CA sul retro del proiettore.
2. Collegare il cavo di alimentazione a una presa di corrente.

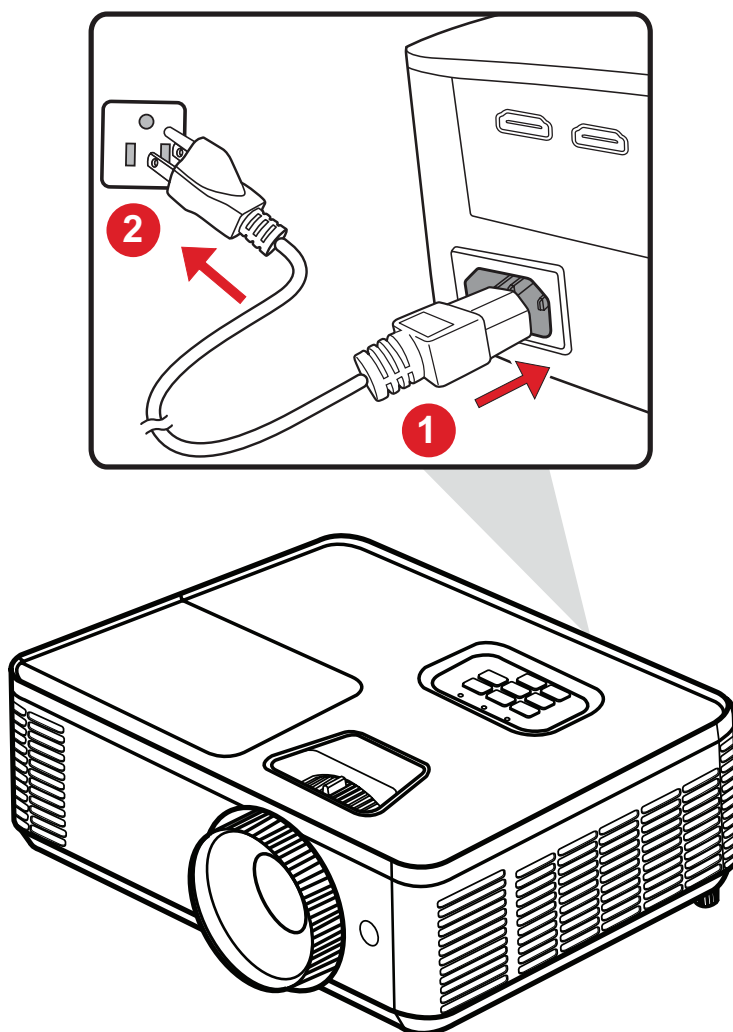

NOTA: Quando si installa il proiettore, integrare un dispositivo di scollegamento di facile accesso nel cablaggio fisso oppure collegare la presa di alimentazione a una presa facilmente accessibile nei pressi dell'unità. Se si dovesse verificare un guasto durante il funzionamento del proiettore, utilizzare il dispositivo di scollegamento per spegnere l'alimentazione oppure scollegare la presa di alimentazione.

Collegamento a dispositivi esterni

Collegamento HDMI

Collegare un'estremità di un cavo HDMI alla porta HDMI del dispositivo video. Quindi collegare l'altra estremità del cavo alla porta **HDMI 1/2** del proiettore.

NOTA: Gli utenti di iPhone/iPad dovranno utilizzare un adattatore supplementare.

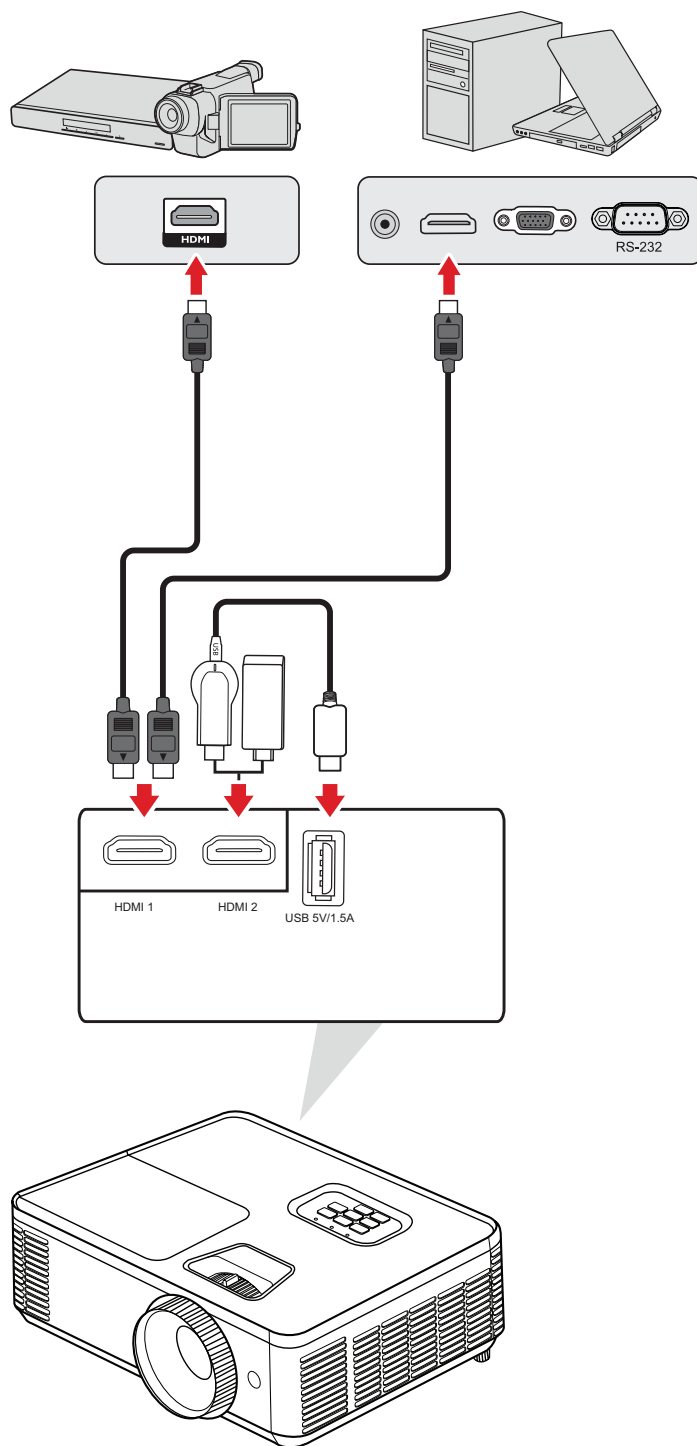

Collegamento audio

È possibile collegare vari dispositivi audio esterni tramite la porta **AUDIO OUT**.

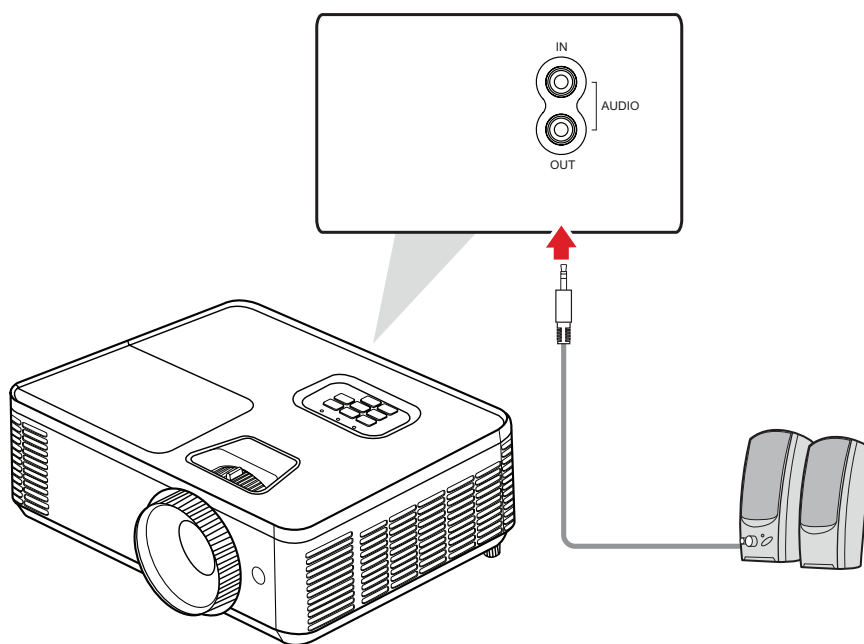

Inoltre, è possibile connettersi alla porta **AUDIO IN** con il dispositivo per utilizzare l'uscita audio del proiettore.

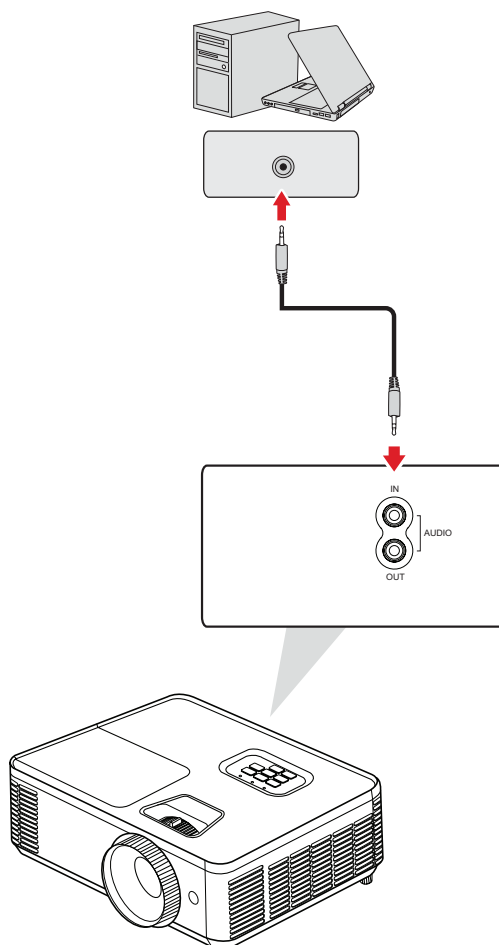

Collegamento USB tipo A

La porta USB serve per: manutenzione e dispositivi HDMI.

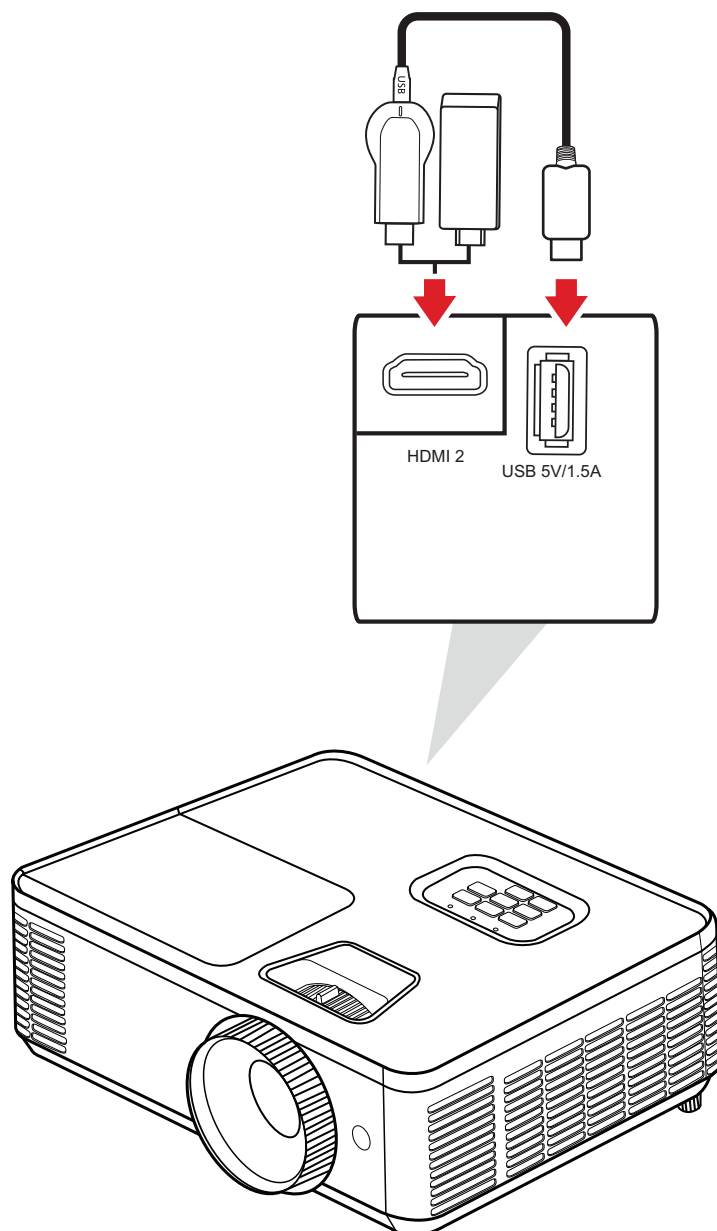

NOTA:

- PA700S/PA700X/PA700W/PS502X/PS502W USB tipo A supporta l'uscita di alimentazione 5 V/1,5 A per la ricarica del dongle HDMI.

Collegamento RS-232

Quando si utilizza un cavo per porta seriale RS-232 per collegare il proiettore a un computer esterno, alcune funzioni possono essere controllate in remoto dal PC, tra cui accensione/spegnimento, regolazione del volume, selezione ingresso e altro.

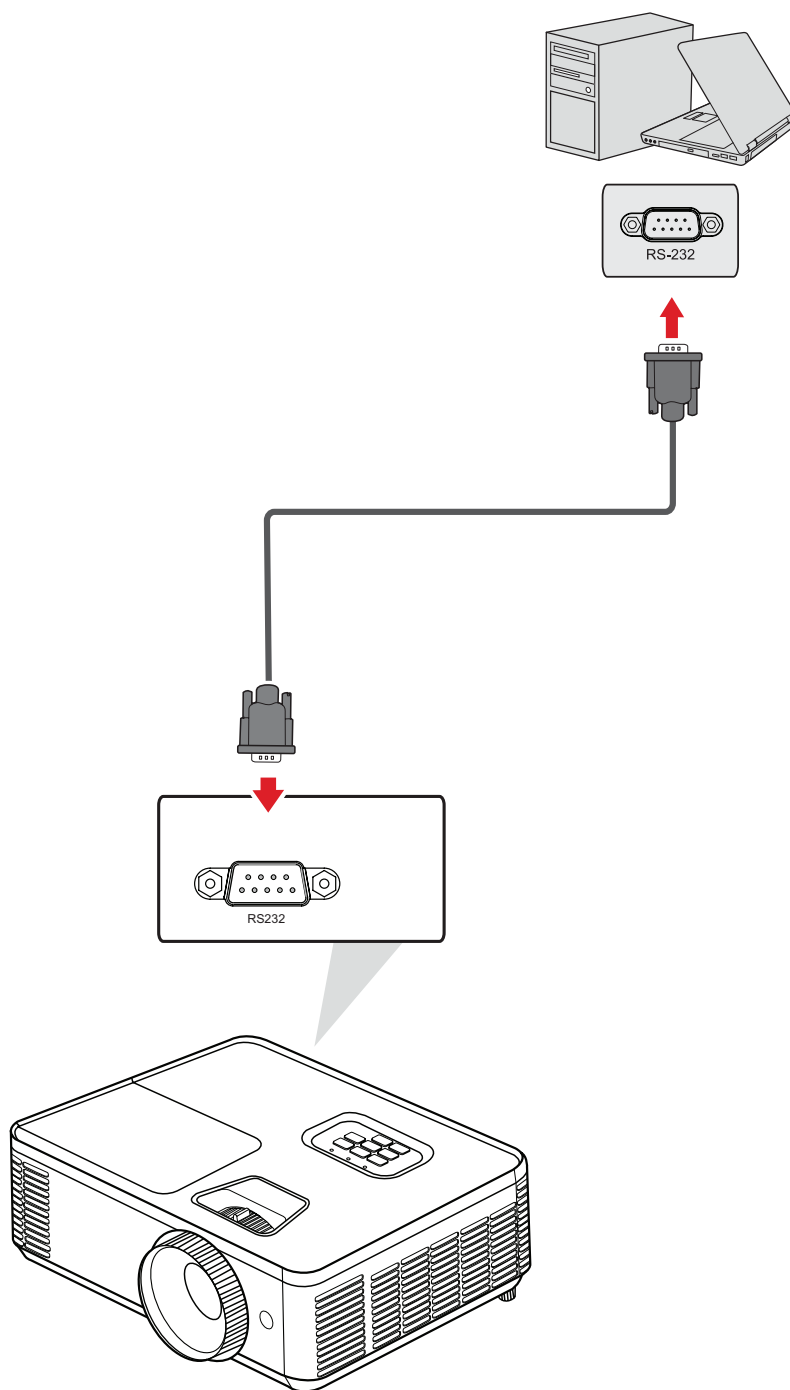

Collegamento di computer/notebook e monitor

Collegamento di un computer/notebook

Collegare un'estremità di un cavo VGA alla porta VGA del computer/notebook. Quindi, collegare l'altra estremità del cavo alla porta **COMPUTER** proiettore.

NOTA: Per utilizzare la funzione di controllo remoto del mouse, utilizzare un cavo USB collegare l'estremità alla porta USB del computer e l'altra estremità alla porta **USB** del proiettore.

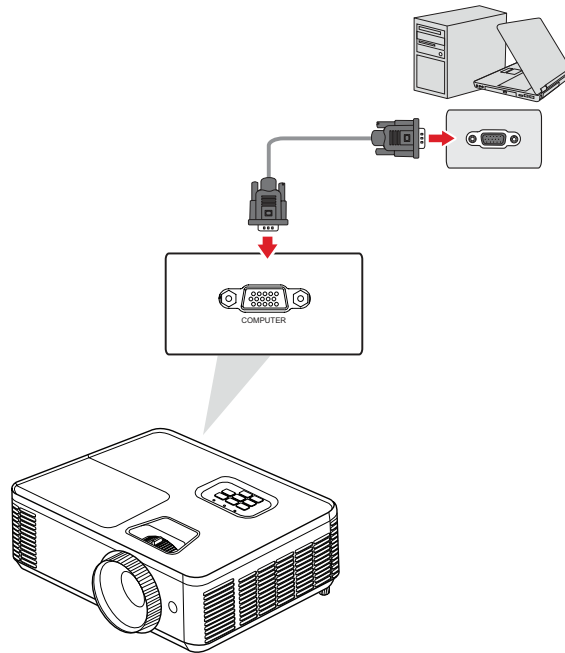

Collegamento al monitor

Per visualizzare da vicino il contenuto proiettato su un monitor oltre a proiettarlo, è possibile collegare un monitor alla porta **MONITOR OUT** del proiettore. Collegare un'estremità di un cavo VGA alla porta VGA del monitor. Quindi, collegare l'altra estremità del cavo alla porta **MONITOR OUT** del proiettore.

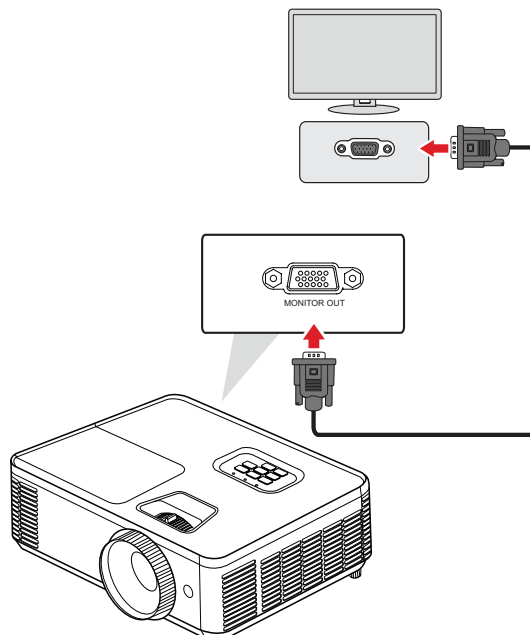

Uso del proiettore

Avvio del proiettore

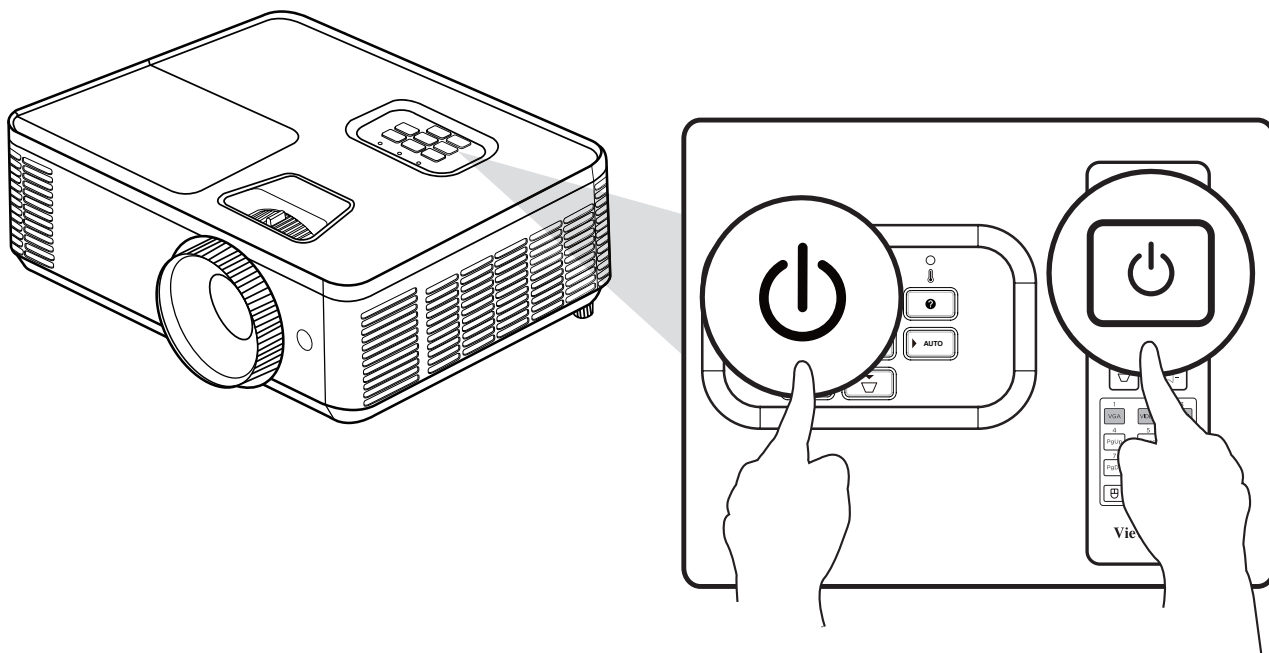

1. Assicurarsi che il cavo di alimentazione del proiettore sia collegato correttamente alla presa elettrica.
2. Premendo il tasto d'**alimentazione** sul proiettore o sul telecomando, si accenderà il proiettore.

NOTA:

- La spia di alimentazione lampeggerà in blu durante l'avvio.
- Non è possibile spegnere il proiettore prima che sia trascorso un minuto dall'avvio.

Selezione della sorgente di ingresso

Il proiettore può essere collegato contemporaneamente a più dispositivi. Tuttavia, può visualizzare solo un dispositivo alla volta.

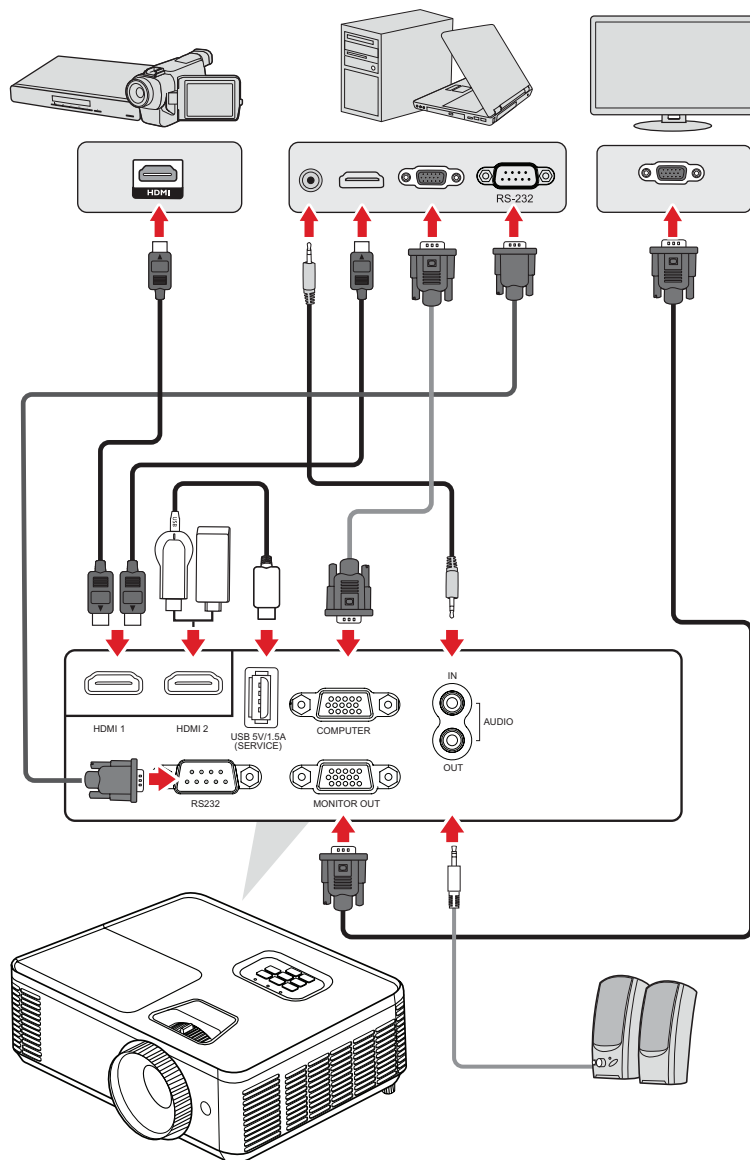

Il proiettore eseguirà la ricerca automatica delle sorgenti in ingresso. Se sono collegate più sorgenti, premere il tasto **Source** sul proiettore o il telecomando per selezionare l'ingresso desiderato.

NOTA: Assicurarsi che anche le sorgenti collegati siano accese.

Menu guida

Se non viene rilevata alcuna sorgente di ingresso, verrà visualizzato il "Menu Guida" sottostante.

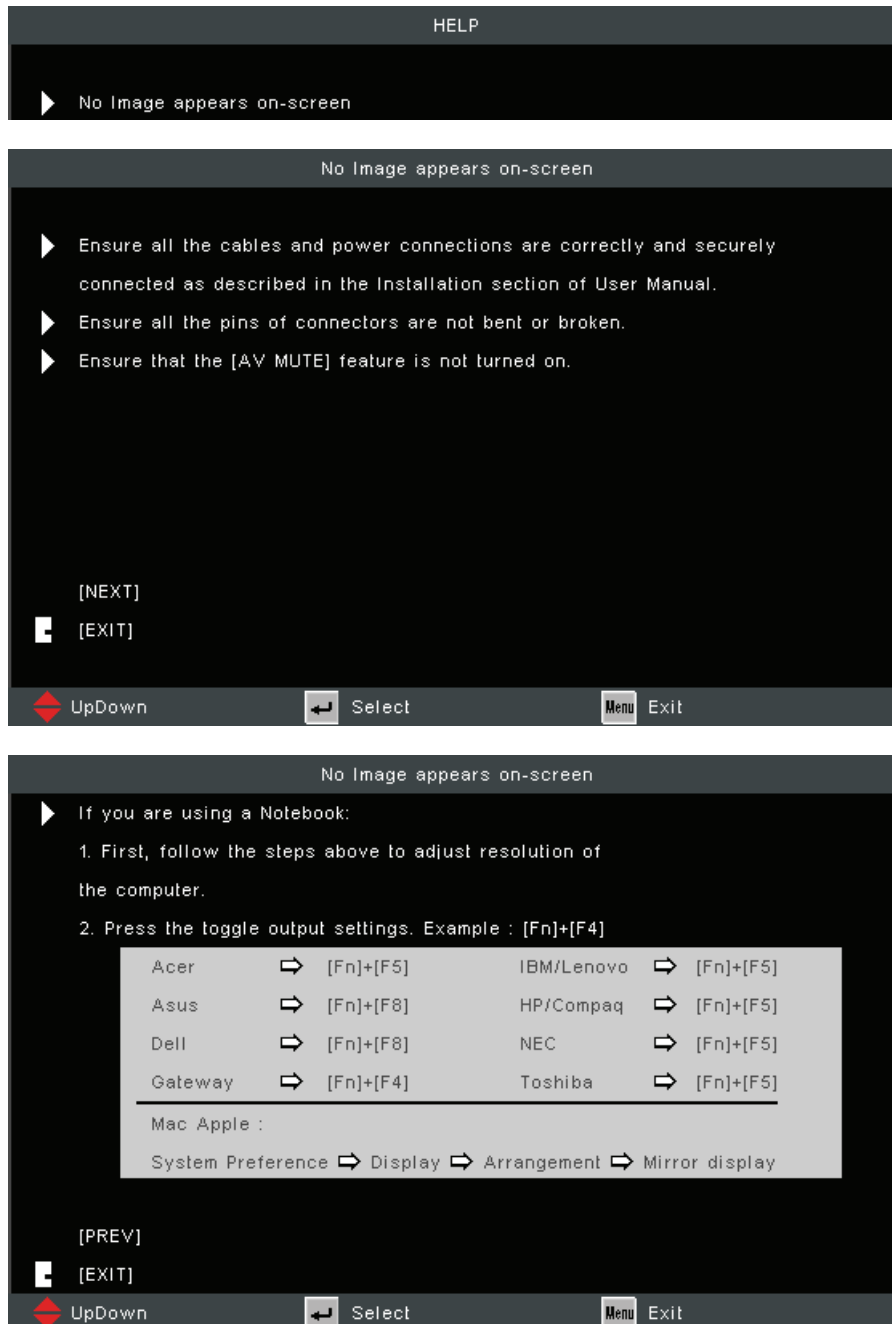

Se viene rilevata una sorgente di ingresso, verrà visualizzato il "Menu Guida" sottostante.

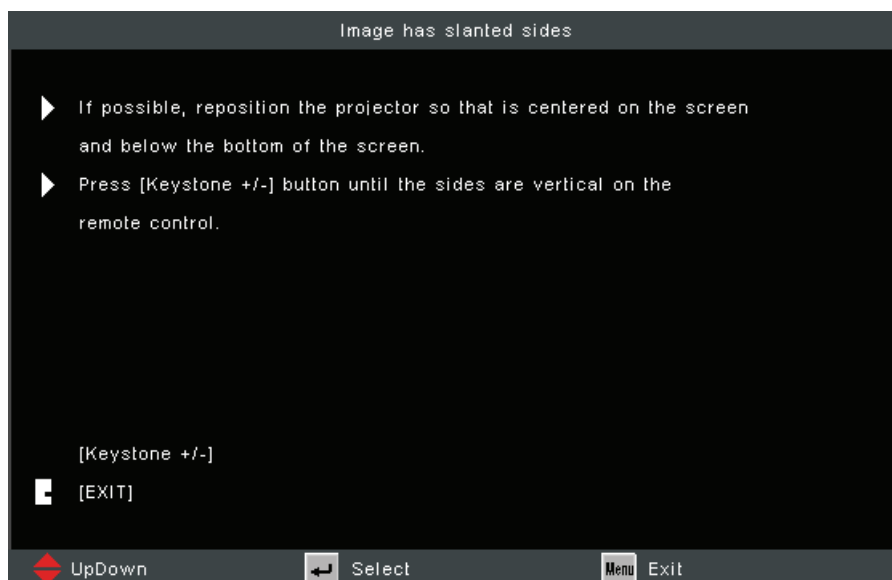
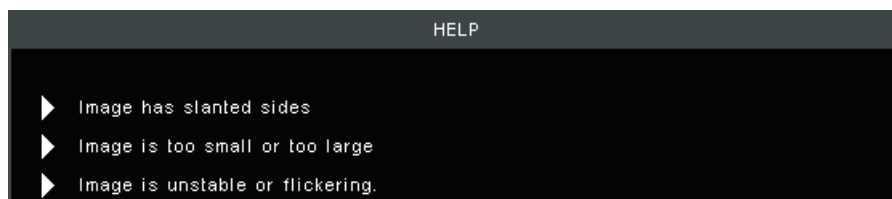

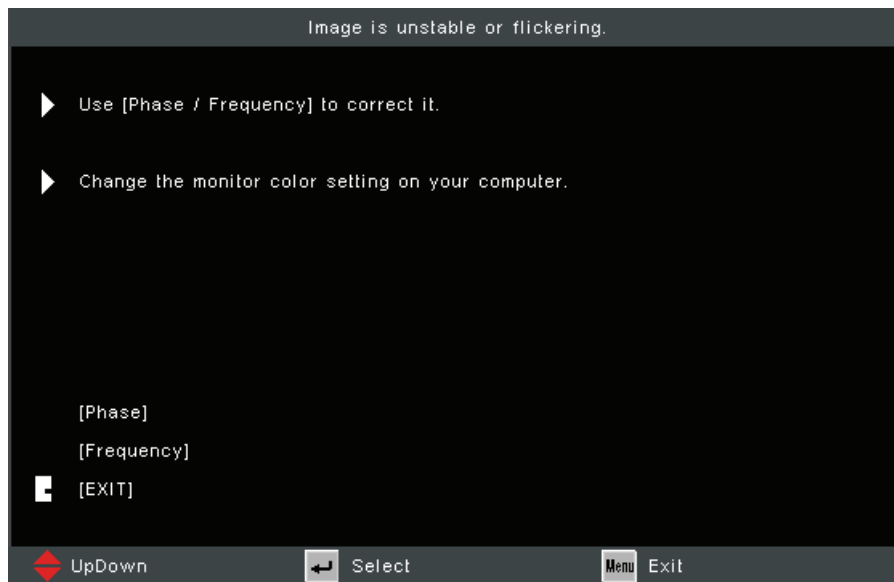

Regolazione dell'immagine proiettata

Regolazione dell'altezza del proiettore e dell'angolo di proiezione

Il proiettore è dotato di due (2) piedini di regolazione. Regolando i piedini si varierà l'altezza del proiettore e l'angolo di proiezione verticale.

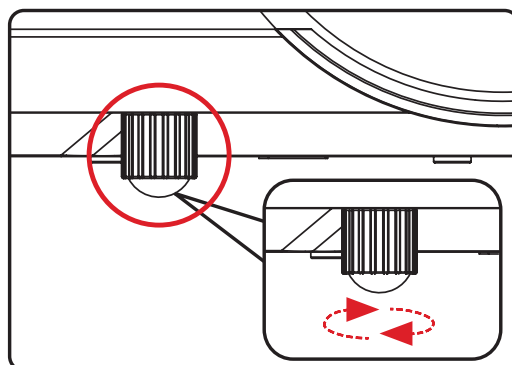
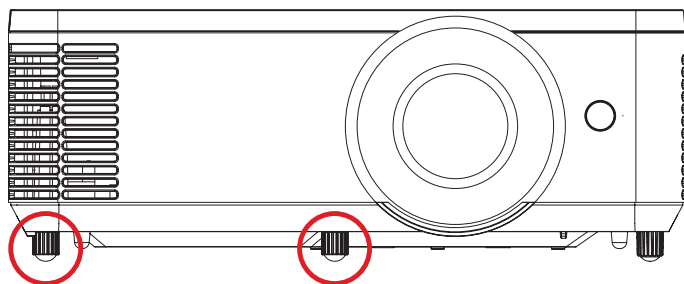

Regolazione di messa a fuoco, keystone e zoom

È possibile migliorare e regolare la chiarezza e la posizione dell'immagine regolando la ghiera di messa a fuoco, i tasti keystone o l'anello dello zoom¹

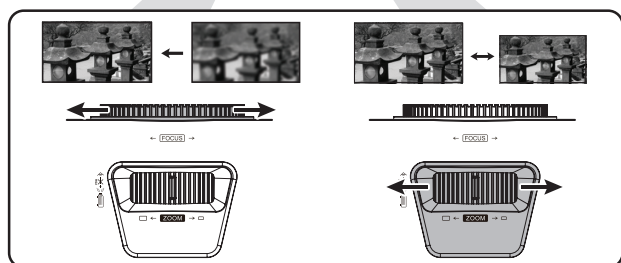
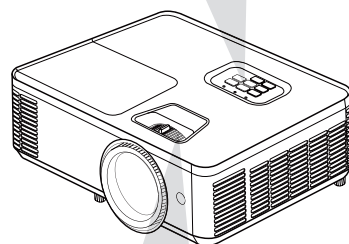
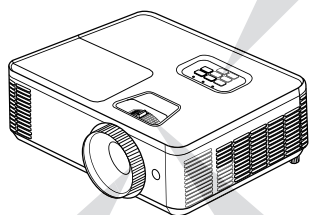

PA700 Series

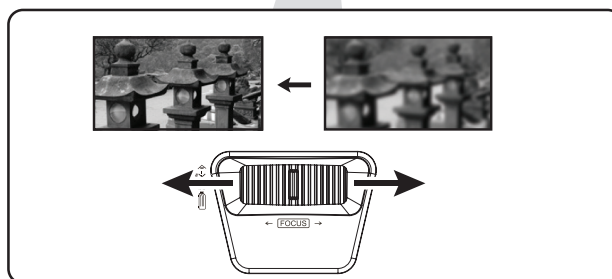

PS502 Series

¹ Solo PA700 series

Spegnimento del proiettore

1. Premendo il tasto d'**alimentazione** sul proiettore o sul telecomando, verrà visualizzato un “messaggio di spegnimento”.

NOTA: Non è possibile spegnere il proiettore prima che sia trascorso un minuto dall'avvio.

2. Premere nuovamente il tasto di **alimentazione** per confermare e spegnere il proiettore.

NOTA: Le ventole di raffreddamento continueranno a funzionare per circa 10 secondi durante il ciclo di raffreddamento e la spia di alimentazione lampeggerà in blu.

3. La spia di alimentazione si illuminerà in rosso e passerà alla modalità standby.

NOTA: Per riattivare il proiettore, è necessario attendere il termine del ciclo di raffreddamento e che il proiettore entri in modalità standby. Quando il proiettore è in modalità standby, è sufficiente premere di nuovo il tasto di **alimentazione** per accenderlo.

Funzionamento del proiettore

Menu dell'OSD (On-Screen Display)

Il proiettore dispone di menu di visualizzazione su schermo multilingue che consente di effettuare regolazioni dell'immagine e modificare una serie di impostazioni.

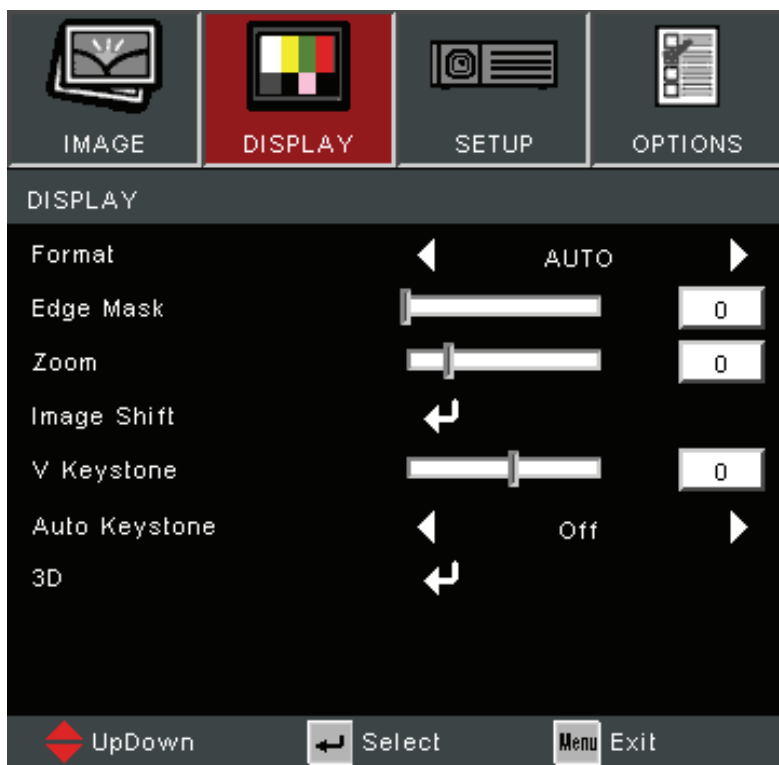

Menu	Descrizione
Image (Immagine)	Regola Display Mode (modalità di visualizzazione), Brightness (luminosità), Contrast (contrasto) e altre impostazioni relative all'immagine.
Display	Regola le impostazioni di rapporto di aspetto, Zoom, Keystone e 3D.
Setup (Impostazioni)	Regola Language (Lingua), Projection (Proiezione), Screen Type (Tipo schermo), Security (Sicurezza), Audio Settings (Impostazioni audio) e impostazioni HDMI CEC.
Options (Opzioni)	Seleziona la sorgente di ingresso e regola diverse impostazioni del proiettore.

Menu navigazione

Il proiettore dispone di menu di visualizzazione su schermo multilingue che consente la regolazione dell'immagine e delle impostazioni.

1. Per aprire il menu OSD (On-Screen Display), premere il pulsante **Menu/Exit** sul proiettore o sul telecomando.
2. Quando viene visualizzato l'OSD, utilizzare i tasti di **navigazione** (**▲▼**) per selezionare le voci nel menu principale. Mentre si effettua una selezione su una pagina particolare, premere il tasto **Invio** sul proiettore o sul telecomando per accedere a un sottomenu.
3. Utilizzare i tasti di **navigazione** (**◀▶**) per selezionare la voce desiderata nel sottomenu e quindi premere **Invio** per visualizzare ulteriori impostazioni. Regolare le impostazioni tramite i tasti di **navigazione** (**◀▶**).
4. Selezionare la voce successiva da regolare nel sottomenu ed effettuare le regolazioni come descritto sopra.
5. Premendo **Invio** per confermare, lo schermo tornerà al menu precedente.
6. Per uscire, premere nuovamente il pulsante **Menu/Exit**. Il menu OSD si chiuderà e il proiettore salverà automaticamente le nuove impostazioni.

Menu ad albero dell'OSD (On-Screen Display)

Menu principale	Menu secondario	Opzioni del menu		
Image (Immagine)	Display Mode (Modalità display)	Standard		
		Bright (Luminoso)		
		Movie (Film)		
		Presentation (Presentazione)		
		Blackboard (Lavagna)		
		User (Utente)		
		3D		
	Brightness (Luminosità)	(-/+ , -50~50)		
	Contrast (Contrasto)	(-/+ , -50~50)		
	Sharpness (Nitidezza)	(-/+ , 1~15)		
	Color (Colori)	(-/+ , -50~50)		
	Tint (Tinta)	(-/+ , -50~50)		
	Advanced (Avanzata)	Gamma	Film	
			Video	
			Graphics (Grafica)	
			Standard	
		BrilliantColor™	(-/+ , 1~10)	
		Color Temp (Temperatura colore)	Warm (Caldo)	
			Medium (Medio)	
			Cold (Freddo)	
		Color Settings (Impostazioni colore)	Red (Rosso)/Green (Verde)/ Blue (Blu)/Cyan (Ciano)/ Magenta/Yellow (Giallo)/ White (Bianco)	
		Color Space (Spazio colore) ¹	Auto	
			RGB (0~255)	
			RGB (16~235)	
			YUV	
		Signal (Segnale)	Automatic (Automatico)	
			Phase (Fase)	
Frequency (Frequenza)				
H. Position (Posizione O.)				
V. Position (Posizione V.)				

¹ Per il segnale HDMI, selezionare tra spazio colore Auto (Automatico), RGB (0~255), RGB (16~235) e YUV. Per il segnale VGA, selezionare tra spazio colore Auto (Automatico), RGB e YUV.

Menu principale	Menu secondario	Opzioni del menu		
Display	Format (Formato) ²	4:3		
		16:9 (o 16:10)		
		Native (Originario)		
		Auto		
		LBX		
	Edge Mask (Maschera bordi)	(-/+ , 0~10)		
	Zoom	(-/+ , -5~25)		
	Image Shift (Spostamento immagine)	H (Horizontal) (Orizzontale)		(-/+ , -100~100)
		V (Vertical) (Verticale)		(-/+ , -100~100)
	V. Keystone (Keystone verticale)	(-/+ , -40~40) ³ (-/+ , -20~20) ⁴		
	Keystone automatico	On		
		Off		
	3D	3D Mode (Modalità 3D)		Off
				DLP-Link
		3D - 2D		3D
				L
				R
3D Format (Formato 3D)		Auto		
		Side by Side		
		Top and Bottom		
		Frame Sequential		
3D Sync Invert (Inverti sincronizzazione 3D)		On		
	Off			

² For PA700S/PA700X/PS502X: 4:3, 16:9, Native (Nativo), Auto (Automatico). Per PA700W/PS502W: 4:3, 16:10, Native (Nativo), Auto (Automatico), LBX

³ Per PA700S/PA700X/PA700W

⁴ Per PS502X/PS502W

Menu principale	Menu secondario	Opzioni del menu	
Setup (Impostazioni)	Language (Lingua)	English	
		Deutsch	
		Français	
		Italiano	
		Español	
		Português	
		Polski	
		Nederlands	
		Svenska	
		Suomi	
		ελληνικά	
		繁體中文	
		簡體中文	
		한국어	
		Русский	
		Magyar	
		Čeština	
		عربي	
		ไทย	
		Türkçe	
	Tiếng Việt		
	Indonesia		
	Projection (Proiezione)	Front Table (Anteriore tavolo)	
		Front Ceiling (Front. soffitto)	
		Rear Table (Poster. tavolo)	
		Rear Ceiling (Posteriore soffitto)	
	Menu Location (Posizione menu)	Top-Left (In alto a sinistra)	
		Top-Right (In alto a destra)	
		Center (Al centro)	
		Bottom-Left (In basso a sinistra)	
		Bottom-Right (In basso a destra)	
Screen Type (Tipo schermo) ⁵	16:10		
	16:9		

⁵ Selezione del tipo di schermo solo per PA700W/PS502W

Menu principale	Menu secondario	Opzioni del menu		
Setup (Impostazioni)	Security (Sicurezza)	On		
		Off		
		Security Timer (Timer sicurezza)	Month (Mese)	
			Day (Giorno)	
			Hour (Ora)	
	Change Password (Modifica password)			
	Audio Settings (Impostazioni audio)	Mute	On	
			Off	
		Volume	(-/+ , 0~10)	
		Audio Input (Ingresso audio)	Default (Predefinito)	
	AUDIO			
	Advanced (Avanzata)	Logo	Default (Predefinito)	
			Neutral (Neutro)	
	HDMI CEC	On		
Off				
Options (Opzioni)	Input Source (Sorgente di ingresso)	VGA		
		HDMI 1		
		HDMI 2		
	Source Lock (Blocco sorgente)	On		
		Off		
	High Altitude (Alta quota)	On		
		Off		
	Information Hide (Nascondi informazioni)	On		
		Off		
	Keypad Lock (Blocco tastierino)	On		
		Off		
	Test Pattern (Modello di prova)	Grid (Griglia)		
		White (Bianco)		
IR Function (Funzione IR)	On			
	Off			

Menu principale	Menu secondario	Opzioni del menu		
Options (Opzioni)	Background Color (Colore sfondo)	Black (Nero)		
		Red (Rosso)		
		Blue (Blu)		
		Green (Verde)		
		White (Bianco)		
	Advanced (Avanzata)	Direct Power On (Accensione diretta)	On	
			Off	
		Auto Power Off (min) (Auto spegnimento(min))	(-/+ , 0~180) minutes (minuti)	
		Power Mode (Standby) (Modalità alimentazione (Standby))	Active (Attivo)	
			Eco.	
		Signal Power On (Accensione con segnale)	On	
	Off			
	Lamp Settings (Impostazioni lampada)	Lamp Hour (Ore lampada)		
		Lamp Reminder (Promemoria lampada)	On	
			Off	
		Brightness Mode (Modalità luminosità)	Bright (Luminoso)	
			Eco	
			Dynamic (Dinamico)	
	Lamp Reset (Ripristino lampada)	Yes (Sì)		
		No (Numero)		
	Optional Filter Settings (Impostazioni filtro opzionale)	Optional Filter Installed (Filtro opzionale installato)	Yes (Sì)	
			No (Numero)	
		Filter Usage Hours (Ore d'uso filtro)	0~99999	
		Filter Reminder (Promemoria filtro)	Off	
			300 hr (300 ore)	
			500 hr (500 ore)	
			800 hr (800 ore)	
			1000 hr (1000 ore)	
	Filter Reset (Ripristino filtro)			
	Reset (Ripristina)			

Operazioni del menu

Image Menu (Menu immagine)



Menu	Descrizione																
Display Mode (Modalità display)	<p>Sono disponibili diverse modalità di visualizzazione predefinite tra cui è possibile scegliere in base alle proprie preferenze di visualizzazione.</p> <table border="1" style="width: 100%; border-collapse: collapse;"> <thead> <tr> <th style="background-color: #c00000; color: white;">Modalità</th> <th style="background-color: #c00000; color: white;">Descrizione</th> </tr> </thead> <tbody> <tr> <td style="text-align: center;">Standard</td> <td>Adatto a situazioni quotidiane in un ambiente illuminato con a giorno.</td> </tr> <tr> <td style="text-align: center;">Bright (Luminoso)</td> <td>Adatto ad ambienti luminosi e ben illuminati.</td> </tr> <tr> <td style="text-align: center;">Movie (Film)</td> <td>Consente un miglior equilibrio di dettagli e colori per la visione di film.</td> </tr> <tr> <td style="text-align: center;">Presentation (Presentazione)</td> <td>Adatto alla maggior parte delle esigenze di presentazione per ambienti aziendali e scolastici.</td> </tr> <tr> <td style="text-align: center;">Blackboard (Lavagna)</td> <td>Ottiene impostazioni di colore ottimali durante la proiezione su una lavagna.</td> </tr> <tr> <td style="text-align: center;">User (Utente)</td> <td>Impostazioni personalizzate dell'utente.</td> </tr> <tr> <td style="text-align: center;">3D</td> <td>Ottimizzato per contenuti 3D. NOTA: sono necessari occhiali 3D.</td> </tr> </tbody> </table>	Modalità	Descrizione	Standard	Adatto a situazioni quotidiane in un ambiente illuminato con a giorno.	Bright (Luminoso)	Adatto ad ambienti luminosi e ben illuminati.	Movie (Film)	Consente un miglior equilibrio di dettagli e colori per la visione di film.	Presentation (Presentazione)	Adatto alla maggior parte delle esigenze di presentazione per ambienti aziendali e scolastici.	Blackboard (Lavagna)	Ottiene impostazioni di colore ottimali durante la proiezione su una lavagna.	User (Utente)	Impostazioni personalizzate dell'utente.	3D	Ottimizzato per contenuti 3D. NOTA: sono necessari occhiali 3D.
Modalità	Descrizione																
Standard	Adatto a situazioni quotidiane in un ambiente illuminato con a giorno.																
Bright (Luminoso)	Adatto ad ambienti luminosi e ben illuminati.																
Movie (Film)	Consente un miglior equilibrio di dettagli e colori per la visione di film.																
Presentation (Presentazione)	Adatto alla maggior parte delle esigenze di presentazione per ambienti aziendali e scolastici.																
Blackboard (Lavagna)	Ottiene impostazioni di colore ottimali durante la proiezione su una lavagna.																
User (Utente)	Impostazioni personalizzate dell'utente.																
3D	Ottimizzato per contenuti 3D. NOTA: sono necessari occhiali 3D.																
Brightness (Luminosità)	<p>Maggiore è il valore, più luminosa è l'immagine. Valori ridotti renderanno l'immagine più scura.</p>																

Menu	Descrizione
Contrast (Contrasto)	Utilizzarlo per impostare il livello di picco del bianco dopo aver precedentemente regolato l'impostazione della Brightness (Luminosità) per adattarsi all'ingresso selezionato e l'ambiente visualizzato.
Sharpness (Nitidezza)	Un valore maggiore rende l'immagine più nitida; uno minore rende l'immagine più morbida.
Color (Colori)	Regola un'immagine da bianco e nero a colori completamente saturi.
Tint (Tinta)	Maggiore è il valore, più verde diventa l'immagine. Minore è il valore, più rossa diventa l'immagine.
Advanced (Avanzata)	<p><u>Gamma</u> Si riferisce alla relazione tra la sorgente in ingresso e la luminosità dell'immagine.</p> <p><u>BrilliantColor™</u> Un algoritmo di elaborazione del colore e miglioramenti che consentono una maggiore luminosità fornendo al contempo colori reali e più vivaci nell'immagine.</p> <p><u>Color Temperature (Temperatura colore)</u> Selezionare tra Warm (Calda), Medium (Media), o Cold (Fredda).</p> <p><u>Color Setting (Impostazioni colore)</u> La gestione del colore deve essere presa in considerazione solo in installazioni permanenti con livelli di illuminazione controllati come ad esempio sale per assemblee, sale per conferenze o Home Theater. La gestione del colore fornisce la regolazione precisa del colore per consentire una riproduzione più accurata del colore. Seleziona prima Primary Color (Colore primario) e regola l'intervallo/i valori in Hue (Tonalità), Saturation (Saturazione) e Gain (Guadagno).</p> <p><u>Color Space (Spazio colore)</u> Per il segnale HDMI, selezionare tra spazio colore Auto (Automatico), RGB (0~255), RGB (16~235) e YUV. Per il segnale VGA, selezionare tra spazio colore Auto (Automatico), RGB e YUV.</p> <p><u>Signal (Segnale)</u> Regola i valori di Phase (Fase), Frequency (Frequenza), posizione orizzontale e verticale della sorgente in ingresso.</p> <p><u>Exit (Esci)</u> Esce dal Menu Advanced (Avanzate).</p>

Display Menu (Menu visualizzazione)

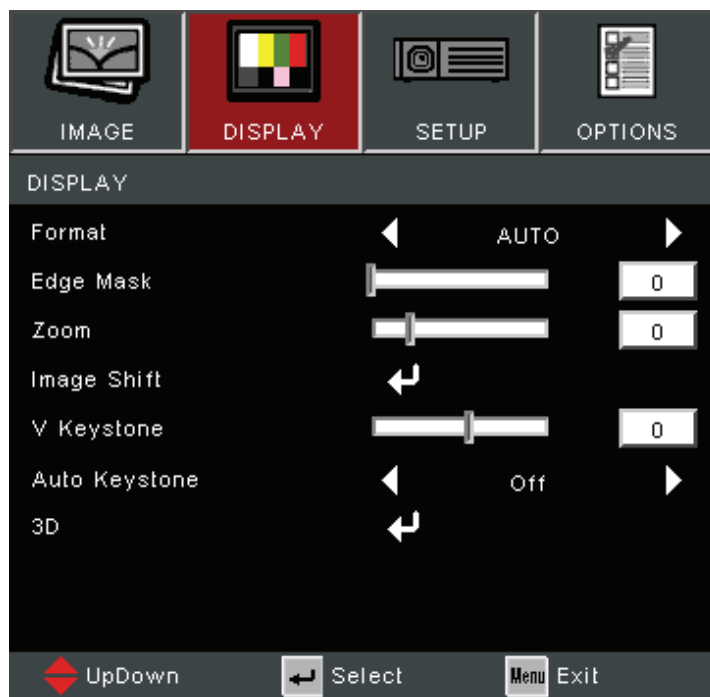

Menu	Descrizione																						
Formato	Seleziona il rapporto d'aspetto dell'immagine proiettata.																						
	<table border="1"> <thead> <tr> <th data-bbox="598 226 842 277">Proporzioni</th> <th data-bbox="842 226 1418 277">Descrizione</th> </tr> </thead> <tbody> <tr> <td data-bbox="598 277 842 551">4:3</td> <td data-bbox="842 277 1418 551">Ridimensiona un'immagine per visualizzarla al centro dello schermo con proporzioni 4:3. Questa opzione è la più adatta per immagini 4:3 come quelle di monitor PC, TV a definizione standard e film DVD 4:3, in quanto possono essere visualizzate senza alterare le proporzioni.</td> </tr> <tr> <td data-bbox="598 551 842 748">16:9</td> <td data-bbox="842 551 1418 748">Ridimensiona un'immagine per visualizzarla al centro dello schermo con proporzioni 16:9. Adatto a immagini con rapporto d'aspetto già in 16:9, come le TV in alta definizione.</td> </tr> <tr> <td data-bbox="598 748 842 983">Native (Originario)</td> <td data-bbox="842 748 1418 983">Proietta l'immagine nella sua risoluzione originale e la ridimensiona per adattarsi all'area di visualizzazione. Per i segnali in ingresso a risoluzioni minori, l'immagine proiettata sarà visualizzata nel suo formato originale.</td> </tr> <tr> <td data-bbox="598 983 842 1296">Auto</td> <td data-bbox="842 983 1418 1296">Ridimensiona proporzionalmente un'immagine per adattare la risoluzione originale del proiettore sulla sua larghezza orizzontale. Questa opzione è adatta per le immagini che non hanno proporzioni 4:3 né 16:9, ma si vuole usare la maggior parte dello schermo senza alterare le proporzioni dell'immagine.</td> </tr> <tr> <td data-bbox="598 1296 842 1458">16:10⁶</td> <td data-bbox="842 1296 1418 1458">Ridimensiona un'immagine per visualizzarla al centro dello schermo con proporzioni 16:10. Adatto a immagini con rapporto d'aspetto già in 16:10.</td> </tr> <tr> <td data-bbox="598 1458 842 1621">LBX⁷</td> <td data-bbox="842 1458 1418 1621">Per sorgenti letterbox non 16:9 e se si utilizza un obiettivo 16:9 esterno per visualizzare proporzioni 2,35:1 a piena risoluzione.</td> </tr> <tr> <td data-bbox="137 1632 555 1736">Edge Mask (Maschera bordi)</td> <td data-bbox="555 1632 1453 1736">Rimuove il rumore di codifica video sul bordo della sorgente video.</td> </tr> <tr> <td data-bbox="137 1736 555 1794">Zoom</td> <td data-bbox="555 1736 1453 1794">Riduce o ingrandisce l'immagine proiettata.</td> </tr> <tr> <td data-bbox="137 1794 555 1897">Image Shift (Spostamento immagine)</td> <td data-bbox="555 1794 1453 1897">Regola l'immagine proiettata in orizzontale o verticale.</td> </tr> <tr> <td data-bbox="137 1897 555 1993">V. Keystone (Keystone verticale)</td> <td data-bbox="555 1897 1453 1993">Regola la distorsione dell'immagine verticalmente.</td> </tr> </tbody> </table>	Proporzioni	Descrizione	4:3	Ridimensiona un'immagine per visualizzarla al centro dello schermo con proporzioni 4:3. Questa opzione è la più adatta per immagini 4:3 come quelle di monitor PC, TV a definizione standard e film DVD 4:3, in quanto possono essere visualizzate senza alterare le proporzioni.	16:9	Ridimensiona un'immagine per visualizzarla al centro dello schermo con proporzioni 16:9. Adatto a immagini con rapporto d'aspetto già in 16:9, come le TV in alta definizione.	Native (Originario)	Proietta l'immagine nella sua risoluzione originale e la ridimensiona per adattarsi all'area di visualizzazione. Per i segnali in ingresso a risoluzioni minori, l'immagine proiettata sarà visualizzata nel suo formato originale.	Auto	Ridimensiona proporzionalmente un'immagine per adattare la risoluzione originale del proiettore sulla sua larghezza orizzontale. Questa opzione è adatta per le immagini che non hanno proporzioni 4:3 né 16:9, ma si vuole usare la maggior parte dello schermo senza alterare le proporzioni dell'immagine.	16:10⁶	Ridimensiona un'immagine per visualizzarla al centro dello schermo con proporzioni 16:10. Adatto a immagini con rapporto d'aspetto già in 16:10.	LBX⁷	Per sorgenti letterbox non 16:9 e se si utilizza un obiettivo 16:9 esterno per visualizzare proporzioni 2,35:1 a piena risoluzione.	Edge Mask (Maschera bordi)	Rimuove il rumore di codifica video sul bordo della sorgente video.	Zoom	Riduce o ingrandisce l'immagine proiettata.	Image Shift (Spostamento immagine)	Regola l'immagine proiettata in orizzontale o verticale.	V. Keystone (Keystone verticale)	Regola la distorsione dell'immagine verticalmente.
	Proporzioni	Descrizione																					
	4:3	Ridimensiona un'immagine per visualizzarla al centro dello schermo con proporzioni 4:3. Questa opzione è la più adatta per immagini 4:3 come quelle di monitor PC, TV a definizione standard e film DVD 4:3, in quanto possono essere visualizzate senza alterare le proporzioni.																					
	16:9	Ridimensiona un'immagine per visualizzarla al centro dello schermo con proporzioni 16:9. Adatto a immagini con rapporto d'aspetto già in 16:9, come le TV in alta definizione.																					
	Native (Originario)	Proietta l'immagine nella sua risoluzione originale e la ridimensiona per adattarsi all'area di visualizzazione. Per i segnali in ingresso a risoluzioni minori, l'immagine proiettata sarà visualizzata nel suo formato originale.																					
	Auto	Ridimensiona proporzionalmente un'immagine per adattare la risoluzione originale del proiettore sulla sua larghezza orizzontale. Questa opzione è adatta per le immagini che non hanno proporzioni 4:3 né 16:9, ma si vuole usare la maggior parte dello schermo senza alterare le proporzioni dell'immagine.																					
16:10⁶	Ridimensiona un'immagine per visualizzarla al centro dello schermo con proporzioni 16:10. Adatto a immagini con rapporto d'aspetto già in 16:10.																						
LBX⁷	Per sorgenti letterbox non 16:9 e se si utilizza un obiettivo 16:9 esterno per visualizzare proporzioni 2,35:1 a piena risoluzione.																						
Edge Mask (Maschera bordi)	Rimuove il rumore di codifica video sul bordo della sorgente video.																						
Zoom	Riduce o ingrandisce l'immagine proiettata.																						
Image Shift (Spostamento immagine)	Regola l'immagine proiettata in orizzontale o verticale.																						
V. Keystone (Keystone verticale)	Regola la distorsione dell'immagine verticalmente.																						

⁷ Modelli WXGA

Menu	Descrizione																		
Auto Keystone (Keystone automatico)	Correggi automaticamente la distorsione trapezoidale.																		
3D	<p><u>3D Mode (Modalità 3D)</u> Abilita o disabilita la funzione 3D.</p> <p><u>3D - 2D</u> Selezionare la modalità di visualizzazione a schermo dei contenuti 3D.</p> <table border="1" style="width: 100%; border-collapse: collapse;"> <thead> <tr> <th style="background-color: #c00000; color: white;">Opzioni</th> <th style="background-color: #c00000; color: white;">Descrizione</th> </tr> </thead> <tbody> <tr> <td style="text-align: center;">3D</td> <td>Visualizza il segnale 3D.</td> </tr> <tr> <td style="text-align: center;">L (Left (Sinistra))</td> <td>Visualizza il riquadro sinistro del contenuto 3D.</td> </tr> <tr> <td style="text-align: center;">R (Right (Destra))</td> <td>Visualizza il riquadro destro del contenuto 3D.</td> </tr> </tbody> </table> <p><u>3D Format (Formato 3D)</u> Selezionare il formato dei contenuti 3D.</p> <p style="text-align: center;">NOTA: In caso di sorgente Blu-ray 3D, questa verrà rilevata automaticamente e le opzioni non saranno selezionabili.</p> <table border="1" style="width: 100%; border-collapse: collapse;"> <thead> <tr> <th style="background-color: #c00000; color: white;">Opzioni</th> <th style="background-color: #c00000; color: white;">Descrizione</th> </tr> </thead> <tbody> <tr> <td style="text-align: center;">Auto</td> <td>Quando viene rilevato un segnale di identificazione 3D, viene selezionato automaticamente il formato 3D.</td> </tr> <tr> <td style="text-align: center;">Side by Side</td> <td>Visualizza in formato Side by Side.</td> </tr> <tr> <td style="text-align: center;">Top and Bottom</td> <td>Visualizza in formato Top and Bottom.</td> </tr> <tr> <td style="text-align: center;">Frame Sequential</td> <td>Visualizza in formato Frame Sequential.</td> </tr> </tbody> </table> <p><u>3D Sync Invert (Inverti sincronizzazione 3D)</u> Abilita o disabilita la funzione 3D Sync Invert (Inversione sincronizzazione 3D).</p>	Opzioni	Descrizione	3D	Visualizza il segnale 3D.	L (Left (Sinistra))	Visualizza il riquadro sinistro del contenuto 3D.	R (Right (Destra))	Visualizza il riquadro destro del contenuto 3D.	Opzioni	Descrizione	Auto	Quando viene rilevato un segnale di identificazione 3D, viene selezionato automaticamente il formato 3D.	Side by Side	Visualizza in formato Side by Side.	Top and Bottom	Visualizza in formato Top and Bottom.	Frame Sequential	Visualizza in formato Frame Sequential.
Opzioni	Descrizione																		
3D	Visualizza il segnale 3D.																		
L (Left (Sinistra))	Visualizza il riquadro sinistro del contenuto 3D.																		
R (Right (Destra))	Visualizza il riquadro destro del contenuto 3D.																		
Opzioni	Descrizione																		
Auto	Quando viene rilevato un segnale di identificazione 3D, viene selezionato automaticamente il formato 3D.																		
Side by Side	Visualizza in formato Side by Side.																		
Top and Bottom	Visualizza in formato Top and Bottom.																		
Frame Sequential	Visualizza in formato Frame Sequential.																		

NOTA: Questo proiettore è un proiettore 3D ready con soluzione DLP-Link 3D. Assicurarsi che gli occhiali 3D siano compatibili con DLP-Link 3D. Questo proiettore supporta il 3D sequenziale di fotogrammi (scorri pagina) tramite le porte **HDMI 1/HDMI 2**. Per le migliori prestazioni, si consiglia la risoluzione 1920 x 1080. La risoluzione 4K (3840 x 2160) non è supportata in modalità 3D.

Setup Menu (Menu Setup)

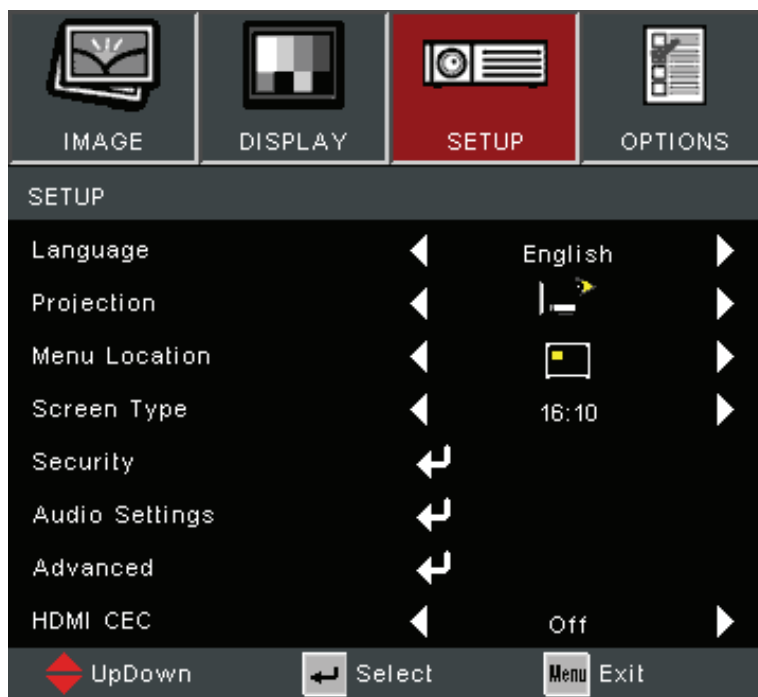

Menu	Descrizione
Language (Lingua)	Selezionare la lingua del menu OSD (On-Screen Display).
Projection (Proiezione)	Selezionare il punto di proiezione desiderato.
Menu Location (Posizione menu)	Seleziona la posizione del menu OSD (On-Screen Display).
Screen Type (Tipo schermo)	Seleziona tra un formato 16:10 o 16:9.
Security (Sicurezza)	<p><u>Security (Sicurezza)</u> Abilita o disabilita la richiesta di password prima di utilizzare il proiettore.</p> <p>NOTA: La password predefinita è: 1234</p> <p><u>Security Timer (Timer sicurezza)</u> Impostare per quanto tempo il proiettore può essere utilizzato. Trascorso questo tempo verrà chiesto di inserire nuovamente la password.</p> <p><u>Change Password (Modifica password)</u> Impostare o modificare la password.</p>
Audio Settings (Impostazioni audio)	<p><u>Mute</u> Disattiva temporaneamente l'audio.</p> <p><u>Volume</u> Regola il livello del volume.</p> <p><u>Audio Input (Ingresso audio)</u> Selezionare la sorgente di ingresso audio.</p>

Menu	Descrizione
Advanced (Avanzata)	<p><u>Logo</u> Imposta la “schermata di avvio”. Se vengono apportate modifiche, avranno effetto alla successiva accensione del proiettore.</p>
HDMI CEC	<p>Quando si collegano dispositivi compatibili HDMI CEC al proiettore con cavi HDMI, è possibile controllarli sullo stesso stato di accensione o spegnimento tramite la funzione di controllo HDMI CEC nell'OSD del proiettore. Ciò consente a uno o più dispositivi in un gruppo di accendersi o spegnersi tramite HDMI CEC in una configurazione tipica.</p> <p>NOTA:</p> <ul style="list-style-type: none"> • Per il funzionamento corretto della funzione CEC, assicurarsi che il dispositivo sia collegato correttamente all'ingresso HDMI del proiettore tramite un cavo HDMI e che la funzione CEC sia attivata. • In base al dispositivo collegato, la funzione CEC potrebbe non funzionare. • La funzione CEC supporta lo spegnimento del dispositivo da parte del proiettore e l'accensione del proiettore da parte del dispositivo.

Options Menu (Menu opzioni)

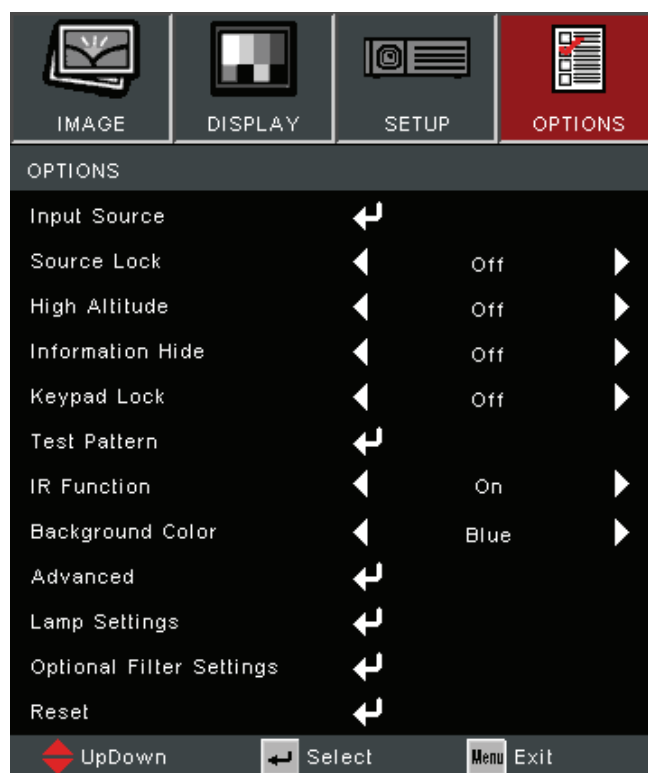

Menu	Descrizione
Input Source (Sorgente di ingresso)	Utilizzare questa opzione per abilitare/disabilitare le sorgenti di ingresso.
Source Lock (Blocco sorgente)	<u>On</u> Il proiettore cercherà solo la selezione dell'ingresso corrente. <u>Off</u> Il proiettore cercherà altri segnali se il segnale di ingresso corrente viene perso.
High Altitude (Alta quota)	Quando si seleziona "On" (Attivo), le ventole funzioneranno più velocemente. Questa funzione è utile per ambienti ad altitudini elevate dove l'aria è rarefatta.
Information Hide (Nascondi informazioni)	Selezionare "On" per nascondere il messaggio di informazioni. Selezionare "Off" per mostrare il messaggio della sorgente.
Keypad Lock (Blocco tastierino)	Quando la funzione di blocco della tastiera è "On" (Attiva), il pannello di controllo sarà bloccato, tuttavia il proiettore può essere azionato dal telecomando. Selezionando "Off", sarà possibile utilizzare nuovamente il pannello di controllo. NOTA: Per disattivare il blocco del tastierino, tenere premuto il tasto "Invio" sulla parte superiore del proiettore per 5 secondi.
Test Pattern (Modello di prova)	Seleziona il modello di prova tra griglia e bianco.
IR Function (Funzione IR)	Abilita/disabilita il funzionamento del telecomando.
Background Color (Colore sfondo)	Visualizza uno schermo nero, rosso, blu, verde o bianco quando non è disponibile alcuna sorgente di ingresso.

Menu	Descrizione								
<p>Advanced (Avanzata)</p>	<p><u>Direct Power On (Accensione diretta)</u> Accende automaticamente il proiettore quando viene erogata l'alimentazione CA, senza premere il tasto di alimentazione sul proiettore o sul telecomando.</p> <p><u>Auto Power Off (Auto spegnimento)</u> Verrà avviato un conto alla rovescia quando non viene ricevuto alcun segnale dal proiettore. Il proiettore si spegnerà automaticamente al termine del conto alla rovescia (in minuti).</p> <p><u>Power Mode (Standby) (Modalità alimentazione (Standby))</u></p> <table border="1" data-bbox="571 555 1358 770"> <thead> <tr> <th data-bbox="571 555 842 607">Opzioni</th> <th data-bbox="842 555 1358 607">Descrizione</th> </tr> </thead> <tbody> <tr> <td data-bbox="571 607 842 685">Active (Attivo)</td> <td data-bbox="842 607 1358 685">Standby normale (> 0,5 W) con VGA disponibile.</td> </tr> <tr> <td data-bbox="571 685 842 770">Eco</td> <td data-bbox="842 685 1358 770">Riduce il consumo energetico (<0,5 W) senza VGA disponibile.</td> </tr> </tbody> </table> <p><u>Signal Power On (Accensione con segnale)</u> Accende automaticamente il proiettore quando viene rilevato un segnale dalla sorgente in ingresso, senza premere il tasto di alimentazione sul proiettore o sul telecomando.</p> <p>NOTA: Il proiettore non si accenderà automaticamente tramite HDMI se è collegato un solo cavo HDMI.</p> <p><u>Exit (Esci)</u> Esce dal Menu Advanced (Avanzate).</p>	Opzioni	Descrizione	Active (Attivo)	Standby normale (> 0,5 W) con VGA disponibile.	Eco	Riduce il consumo energetico (<0,5 W) senza VGA disponibile.		
	Opzioni	Descrizione							
	Active (Attivo)	Standby normale (> 0,5 W) con VGA disponibile.							
	Eco	Riduce il consumo energetico (<0,5 W) senza VGA disponibile.							
	<p>Lamp Settings (Impostazioni lampada)</p>	<p><u>Lamp Hour (Ore lampada)</u> Visualizza le ore della lampada corrente.</p> <p><u>Lamp Reminder (Promemoria lampada)</u> Mostra o nasconde un messaggio di avviso quando viene visualizzato il messaggio di cambio lampada.</p> <p><u>Brightness Mode (Modalità luminosità)</u></p> <table border="1" data-bbox="571 1420 1358 1751"> <thead> <tr> <th data-bbox="571 1420 842 1471">Opzioni</th> <th data-bbox="842 1420 1358 1471">Descrizione</th> </tr> </thead> <tbody> <tr> <td data-bbox="571 1471 842 1550">Bright (Luminoso)</td> <td data-bbox="842 1471 1358 1550">Massima luminosità e consumo energetico.</td> </tr> <tr> <td data-bbox="571 1550 842 1628">Eco</td> <td data-bbox="842 1550 1358 1628">Attenua l'emissione luminosa, riducendo il consumo energetico.</td> </tr> <tr> <td data-bbox="571 1628 842 1751">Dynamic (Dinamico)</td> <td data-bbox="842 1628 1358 1751">Regola automaticamente la luminosità dell'immagine per offrire prestazioni di contrasto ottimali.</td> </tr> </tbody> </table> <p><u>Lamp Reset (Ripristino lampada)</u> Ripristina il contatore delle ore lampada. Deve essere utilizzato dopo la sostituzione della lampada.</p> <p><u>Exit (Esci)</u> Esce dalle impostazioni della lampada.</p>	Opzioni	Descrizione	Bright (Luminoso)	Massima luminosità e consumo energetico.	Eco	Attenua l'emissione luminosa, riducendo il consumo energetico.	Dynamic (Dinamico)
Opzioni		Descrizione							
Bright (Luminoso)		Massima luminosità e consumo energetico.							
Eco		Attenua l'emissione luminosa, riducendo il consumo energetico.							
Dynamic (Dinamico)		Regola automaticamente la luminosità dell'immagine per offrire prestazioni di contrasto ottimali.							

Menu	Descrizione
<p>Optional Filter Settings (Impostazioni filtro opzionale)</p>	<p><u>Optional Filter Installed (Filtro opzionale installato)</u> Selezionare "Yes" (Sì) per visualizzare il messaggio di avviso dopo un numero specificato di ore. Selezionare "No" per disattivare il messaggio di avviso.</p> <p>NOTA: L'impostazione predefinita è "No". Dopo l'installazione di un filtro, accendere il proiettore, quindi premere Menu e accedere a Options (Opzioni) > Optional Filter Settings (Impostazioni opzionali filtro) > Optional Filter Installed (Filtro opzionale installato) e selezionare Yes (Sì).</p> <p><u>Filter Usage Hours (Ore d'uso filtro)</u> Visualizzare le ore del filtro.</p> <p><u>Filter Reminder (Promemoria filtro)</u> Selezionare il numero di ore prima che venga visualizzato il messaggio riguardante il filtro.</p> <p>NOTA: L'impostazione di fabbrica è 500 ore.</p> <p><u>Filter Reset (Ripristino filtro)</u> Azzerare il contatore del filtro antipolvere dopo averlo sostituito o pulito.</p> <p><u>Exit (Esci)</u> Esce dal menu Optional Filter Settings (Impostazioni filtro opzionale).</p>
<p>Reset (Ripristina)</p>	<p>Riporta le impostazioni ai valori predefiniti.</p> <p>NOTA: Durante il ripristino, le impostazioni che seguono non saranno modificate: Auto Keystone (Keystone automatico), Filter Usage Hours (Ore d'uso filtro), High Altitude (Alta quota), Lamp hours (Ore lampada), Language (Lingua), Optional Filter installed (Filtro opzionale installato), Password, Power Mode (Standby) (Modalità alimentazione (Standby)), Projection (Proiezione), Security (Sicurezza), Security Timer (Timer sicurezza), V Keystone (Keystone verticale).</p>

NOTA:

- Il livello di rumore acustico del proiettore potrebbe aumentare dopo l'installazione di un filtro antipolvere.
- Per condizioni di funzionamento ad alta temperatura (> 35°C) o alta quota (> 1524 m), si consiglia di passare alla modalità di raffreddamento "Alta quota" quando è installato il filtro antipolvere.
- Si consiglia di pulire il filtro antipolvere ogni 100 ore dopo averlo installato.
- Spegnerne il proiettore e scollegarlo dalla fonte di alimentazione prima di installare o rimuovere il filtro.

Appendice

Specifiche - PA700

Voce	Categoria	Specifiche		
		PA700S	PA700X	PA700W
Proiettore	Tipo	Lampada (RLC-128)		
	Dimensioni del display	30"~300"		
	Rapporto di proiezione	1,94~2,16 (100" a 3,94 m)		1,54~ 1,72 (100" a 3,33 m)
	Obiettivo	F=2,42-2,53, f=21,85-24,01 mm		
	Sistema di visualizzazione	1-CHIP DMD		
Risoluzione	Originario	800 x 600	1024 x 768	1280 x 800
Segnale in ingresso	HDMI	f_h : 15~102 kHz, f_v : 23~120 Hz, Frequenza pixel: 170 MHz		
Power ¹	Tensione in ingresso	100-240 V CA, 50/60 Hz (commutazione automatica)		
Condizioni operative	Temperatura	Da 0°C a 40°C		
	Umidità	10%~80% (senza condensa)		
	Altitudine	Da 0 a 1.524 m da 0°C a 35°C Da 1.525 a 3.657 m da 0°C a 30°C		
Condizioni di stoccaggio	Temperatura	Da -30°C a 65°C		
	Umidità	10%~90% (senza condensa)		
	Altitudine	Da 0 a 12,192 Km		
Dimensioni	Dimensioni (L x A x P)	309 x 115 x 234 mm (12,2" x 4,5" x 9,21")		
Peso	Dimensioni	2,70 kg (5,95 lbs)		
Consumo elettrico	On ²	295 W (tipica)		
	Off	< 0,5 W (Standby)		

¹ Utilizzare l'adattatore di alimentazione di ViewSonic® o di un produttore autorizzato.

² Le condizioni del test seguono gli standard EEI.

Specifiche - PS502

Voce	Categoria	Specifiche	
		PS502X	PS502W
Proiettore	Tipo	Lampada (RLC-128)	
	Dimensioni del display	60"~300"	
	Rapporto di proiezione	0.616 (77" a 0,96 m)	0,52 (87" a 0,97 m)
	Obiettivo	F=2,7, f=7,15 mm	F=2,8, f=7,51 mm
	Sistema di visualizzazione	1-CHIP DMD	
Risoluzione	Originario	1024 x 768	1280 x 800
Segnale in ingresso	HDMI	f _h : 15~102 kHz, f _v : 23~120 Hz, Frequenza pixel: 170 MHz	
Power ³	Tensione in ingresso	100-240 V CA, 50/60 Hz (commutazione automatica)	
Condizioni operative	Temperatura	Da 0°C a 40°C	
	Umidità	10%~80% (senza condensa)	
	Altitudine	Da 0 a 1.524 m da 0°C a 35°C Da 1.525 a 3.657 m da 0°C a 30°C	
Condizioni di stoccaggio	Temperatura	Da -30°C a 65°C	
	Umidità	10%~90% (senza condensa)	
	Altitudine	Da 0 a 12,1 Km	
Dimensioni	Dimensioni (L x A x P)	309 x 115 x 234 mm (12,2" x 4,5" x 9,21")	
Peso	Dimensioni	2,87 kg (6,32 lbs)	
Consumo elettrico	On ⁴	295 W (tipica)	
	Off	< 0,5 W (Standby)	

3 Utilizzare l'adattatore di alimentazione di ViewSonic® o di un produttore autorizzato.

4 Le condizioni del test seguono lo standard EEI.

Dimensioni del proiettore

309 mm (L) x 115 mm (H) x 234 mm (P)

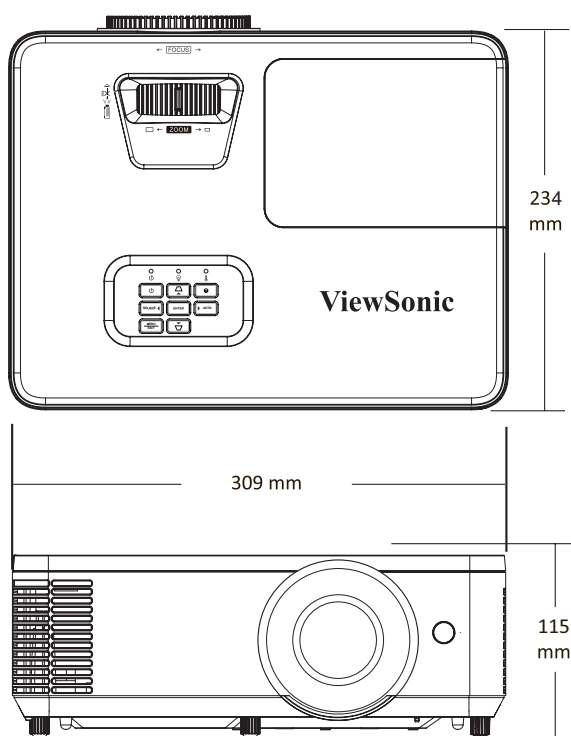

PA700 Series

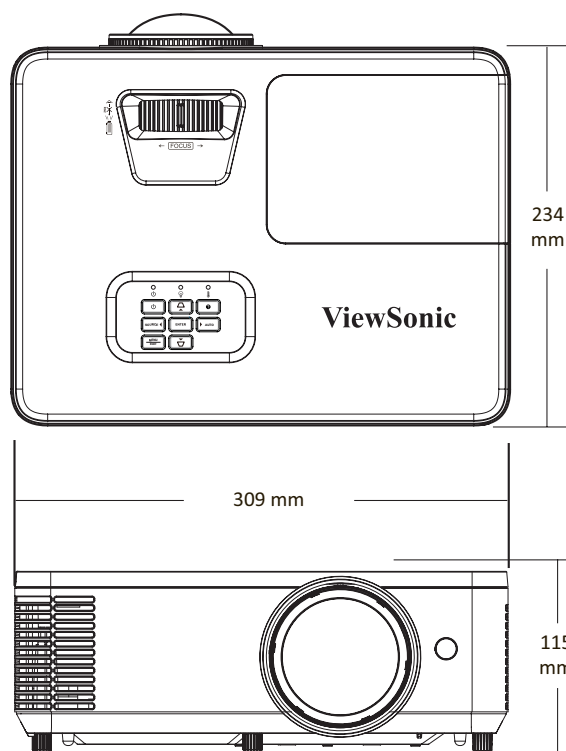

PS502 Series

Tabella temporizzazioni

Analog RGB

Segnale	Risoluzione	Frequenza d'aggiornamento (Hz)
VGA	640 x 480	60/67/72/75
SVGA	800 x 600	56/60/72/75
XGA	1024 x 768	60/70/75
	1152 x 864	75
WXGA	1280 x 800	60
Quad-VGA	1280 x 960	60
SXGA	1280 x 1024	60/75
WXGA	1366 x 768	60
WXGA+	1440 x 900	60
UXGA	1600 x 1200	60
WSXGA+	1680 x 1050	60
HD	1280 x 720	60/120
MAC 13"	640 x 480	67
MAC 16"	832 x 624	75
MAC 19"	1024 x 768	75
MAC 21"	1152 x 870	75
HDTV(1080p)	1920 X 1080	60

HDMI PC

Segnale	Risoluzione	Frequenza d'aggiornamento (Hz)
VGA	640 x 480	60/67/72/75
SVGA	800 x 600	56/60/72/75
XGA	1024 x 768	60/70/75
	1152 x 864	75
WXGA	1280 x 800	60
Quad-VGA	1280 x 960	60
SXGA	1280 x 1024	60/75
WXGA+	1440 x 900	60
UXGA	1600 x 1200	60
WSXGA+	1680 x 1050	60
MAC 16"	832 x 624	75
MAC 21"	1152 x 870	75
Full HD	1920 x 1080	60

Video HDMI

Segnale	Risoluzione	Frequenza d'aggiornamento (Hz)
HDTV(1080p)	1920 x 1080	50/60
HDTV(1080i)	1920 x 1080	50/60
HDTV(720p)	1280 x 720	50/60
SDTV(480p)	720 X 480	60
SDTV(576p)	720 x 576	50
SDTV(480i)	720 X 480	60
SDTV(576i)	720 x 576	50

HDMI 3D

Segnale	Risoluzione	Frequenza d'aggiornamento (Hz)
Frame Packing		
1080p	1920 x 1080	24
720p	1280 x 720	50/60
Side by Side		
1080i	1920 x 1080	50/60
Top and Bottom		
1080p	1920 x 1080	24
720p	1280 x 720	50/60

NOTA:

- 1080i a 25hz e 720p a 50hz funzioneranno a 100 Hz; altre temporizzazioni 3D funzioneranno a 120 Hz.
- 1080P a 24hz funzionerà a 144Hz (XGA, WXGA, 1080p)/96Hz (WUXGA).
- Se la frequenza dei fotogrammi di ingresso è 48 Hz o superiore, la frequenza dei fotogrammi di uscita è impostata su due volte la frequenza dei fotogrammi di ingresso (FRC = modalità 2X).
- Se la frequenza dei fotogrammi 3D di ingresso è 25 Hz o superiore, la frequenza dei fotogrammi di uscita è impostata su quattro volte la frequenza dei fotogrammi di ingresso (FRC = modalità 4X).
- Se la frequenza dei fotogrammi 3D di ingresso è 24 Hz (inclusi 23,9Hz) la frequenza dei fotogrammi di uscita è impostata su sei volte la frequenza dei fotogrammi di ingresso (FRC = modalità 6X).

Risoluzione dei problemi

Questa sezione descrive alcuni problemi comuni che potrebbero verificarsi durante l'utilizzo del proiettore.

Problema	Soluzioni possibili
Il proiettore non si accende	<ul style="list-style-type: none">• Assicurarsi che il cavo di alimentazione sia collegato correttamente al proiettore e alla presa di corrente.• Se il processo di raffreddamento non è completato, attendere fino al termine e quindi provare di nuovo ad accendere il proiettore.• Se quanto sopra non dovesse funzionare, provare un'altra presa di corrente o provare a collegare un altro dispositivo elettrico alla stessa presa.
Non viene visualizzata alcuna immagine	<ul style="list-style-type: none">• Assicurarsi che il cavo della sorgente video sia collegato correttamente e che la sorgente video sia accesa.• Se la sorgente in ingresso non viene selezionata in automatico, selezionare la sorgente corretta con il tasto "Source Input" sul proiettore o sul telecomando.
L'immagine è sfocata	<ul style="list-style-type: none">• Eseguire la regolazione della messa a fuoco con la ghiera di messa a fuoco per mettere a fuoco l'obiettivo di proiezione.• Assicurarsi che proiettore e schermo siano allineati correttamente. Se necessario, regolare l'altezza del proiettore e l'angolo e la direzione di proiezione.
L'immagine è al contrario	<ul style="list-style-type: none">• Aprire il menu OSD e accedere a: Setup (Impostazioni) > Projection (Proiezione) e regolare l'opzione di proiezione.
L'immagine è allungata durante la proiezione di un DVD 16:9	<ul style="list-style-type: none">• Quando si riproduce un DVD anamorfico o un DVD 16:9, il proiettore mostrerà l'immagine migliore in 16:9.• Se si riproduce un titolo DVD in formato 4:3, cambiare il formato in 4:3 nel menu OSD del proiettore.• Impostare il formato di visualizzazione come formato 16:9 (wide) sul lettore DVD.

Problema	Soluzioni possibili
Il telecomando non funziona	<ul style="list-style-type: none"> • Assicurarsi che non siano presenti ostacoli tra telecomando e proiettore e che entrambi si trovino entro un raggio di: • Le batterie potrebbero essere esaurite; controllarle e sostituirle se necessario.
Il proiettore non risponde più ai controlli.	<ul style="list-style-type: none"> • Spegnerne il proiettore e scollegare il cavo di alimentazione. Attendere almeno 20 secondi, quindi ricollegarlo e riprovare.

Spie LED

Quando le spie di avviso (vedere sotto) si accendono o lampeggiano, il proiettore si spegnerà automaticamente. Scollegare il cavo di alimentazione dal proiettore, attendere 30 secondi e riprovare. Se le spie di avviso si illuminano o lampeggiano, rivolgersi al centro assistenza più vicino.

Stato e descrizione	Spia di alimentazione		Spia della temperatura	Spia sorgente luminosa
	Rosso	Blu	Rosso	Rosso
Stato standby (ingresso cavo di alimentazione)	Luce accesa			
Accensione (Riscaldamento)		Lampeggiante (0,5 sec spento/ 0,5 sec acceso)		
Accensione e attivazione lampada		Luce accesa		
Spegnimento (Raffreddamento)		Lampeggiante (0,5 sec spento/ 0,5 sec acceso) La luce si riaccende fissa quando la ventola di raffreddamento si spegne.		
Errore (Guasto lampada)	Lampeggiante			Luce accesa
Errore (Guasto ventola)	Lampeggiante		Lampeggiante	
Errore (Surriscaldamento)	Lampeggiante		Luce accesa	

Manutenzione

Precauzioni generali

- Assicurarci che il proiettore sia spento e che il cavo di alimentazione sia scollegato dalla presa di corrente.
- Non rimuovere alcuna parte dal proiettore. Rivolgersi a ViewSonic® o a un rivenditore se occorre sostituire una parte del proiettore.
- Non spruzzare mai o versare liquidi direttamente sulla scocca.
- Maneggiare il proiettore con cura, dato che su un proiettore di colore più scuro, se si consuma, è più facile notarne i segni rispetto a un proiettore di colore più chiaro.

Pulizia dell'obiettivo

- Rimuovere la polvere utilizzando una bomboletta di aria compressa.
- Se l'obiettivo non è ancora pulito, utilizzare un panno specifico per la pulizia degli obiettivi o inumidire un panno morbido con del detergente per obiettivi e pulire delicatamente la superficie.

ATTENZIONE: Non strofinare l'obiettivo con materiali abrasivi.

Pulizia della scocca

- Utilizzare un panno morbido, senza lanugine e asciutto per rimuovere sporcizia o polvere.
- Se la scocca non è ancora pulita, applicare una piccola quantità di detergente non abrasivo senza ammoniaca e senza alcool su un panno pulito, morbido e privo di lanugine; quindi pulire la superficie.

ATTENZIONE: Non utilizzare mai cera, alcool, benzene, solventi o altri detergenti chimici.

Immagazzinamento del proiettore

Se si intende riporre il proiettore per lunghi periodi di tempo:

- Assicurarci la temperatura e l'umidità del luogo d'immagazzinamento rientrino nei limiti indicati.
- Ritrarre completamente il piedino di regolazione.
- Rimuovere le batterie dal telecomando.
- Imballare il proiettore nella confezione originale o equivalente.

Disclaimer

- ViewSonic® non consiglia di utilizzare detergenti a base di ammoniaca o alcool sull'obiettivo e sulla scocca del monitor. Alcuni detergenti chimici sono stati indicate come dannosi per l'obiettivo e/o la scocca del proiettore.
- ViewSonic® non si riterrà responsabile per danni derivanti dall'uso di detergenti a base di ammoniaca o alcool.

Informazioni regolamentari e di servizio

Informazioni sulla conformità

Questa sezione tratta tutti i requisiti e le dichiarazioni relativi alle normative. Le applicazioni corrispondenti confermate dovranno fare riferimento alle etichette sulle targhette e ai pertinenti contrassegni sull'unità.

Dichiarazione di conformità FCC

Questo dispositivo è conforme alla parte 15 delle Norme FCC. Il funzionamento è soggetto alle seguenti due condizioni: (1) questo dispositivo non può causare interferenze dannose e (2) questo dispositivo deve accettare qualsiasi interferenza ricevuta, ivi comprese le interferenze che potrebbero causare un funzionamento indesiderato. Questa apparecchiatura è stata testata e trovata conforme ai limiti per un dispositivo digitale di Classe B, in conformità alla parte 15 delle Norme FCC.

Questi limiti sono progettati per fornire una protezione ragionevole contro interferenze dannose in un'installazione residenziale. Questa apparecchiatura genera, utilizza e può irradiare energia in radiofrequenza e, qualora non sia installata e utilizzata secondo le istruzioni, può causare interferenze dannose alle comunicazioni radio. Tuttavia, non vi è alcuna garanzia che non si verificheranno interferenze in una determinata installazione. Se questa apparecchiatura causa interferenze dannose alla ricezione radio o televisiva, che possono essere determinate spegnendo e riaccendendo l'apparecchio, si invita l'utente a provare a correggere l'interferenza adottando una o più delle seguenti misure:

- Riorientare o riposizionare l'antenna ricevente.
- Aumentare la separazione tra l'apparecchiatura e il ricevitore.
- Collegare l'apparecchiatura a una presa su un circuito diverso da quello a cui è collegato il ricevitore.
- Consultare il rivenditore o un tecnico radio/TV esperto per ricevere assistenza.

AVVERTENZA: Si avvisa che alterazioni o modifiche non espressamente approvate dalla parte responsabile della conformità potrebbero invalidare l'autorizzazione dell'utente a utilizzare l'apparecchiatura.

Dichiarazione Industry Canada

CAN ICES-003(B) / NMB-003(B)

Conformità CE per i paesi europei

CE Il dispositivo è conforme alla Direttiva EMC 2014/30/UE e alla Direttiva sulla bassa tensione 2014/35/UE. Direttiva sulla progettazione ecocompatibile 2009/125/CE.

Le seguenti informazioni si applicano esclusivamente agli stati membri dell'UE:

Il marchio mostrato a destra è conforme alla Direttiva sui rifiuti di apparecchiature elettriche ed elettroniche 2012/19/UE (RAEE). Il marchio indica il requisito di NON smaltire le apparecchiature come rifiuti urbani non differenziati, ma di utilizzare i sistemi di restituzione e raccolta secondo la legge locale.

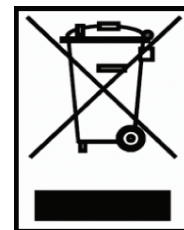

Dichiarazione di conformità RoHS2

Questo prodotto è stato progettato e fabbricato in conformità con la Direttiva 2011/65/UE del Parlamento europeo e del Consiglio sulla restrizione dell'uso di determinate sostanze pericolose nelle apparecchiature elettriche ed elettroniche (Direttiva RoHS2) ed è ritenuto conforme ai valori di concentrazione massima emessi dal Comitato tecnico europeo di adeguamento (TAC) come illustrato di seguito:

Sostanza	Concentrazione massima proposta	Concentrazione effettiva
Cadmio (Cd)	0,01%	< 0,01%
Piombo (Pb)	0,1%	< 0,1%
Mercurio (Hg)	0,1%	< 0,1%
Cromo esavalente (Cr6+)	0,1%	< 0,1%
Bifenili polibromurati (PBB)	0,1%	< 0,1%
Esteri di difenile polibromurato (PBDE)	0,1%	< 0,1%
Di-2-etilesilftalato (DEHP)	0,1%	< 0,1%
Benzil butilftalato (BBP)	0,1%	< 0,1%
Dibutil ftalato (DBP)	0,1%	< 0,1%
Diisobutilftalato (DIBP)	0,1%	< 0,1%

Alcuni componenti dei prodotti sopra indicati sono esenti ai sensi dell'Allegato III delle Direttive RoHS2 come indicato di seguito:

- Mercurio in lampade fluorescenti a catodo freddo e lampade fluorescenti a elettrodo esterno (CCFL ed EEFL) per scopi speciali non superiori a (per lampada):
 - » Lunghezza corta (500 mm): massimo 3,5 mg per lampada.
 - » Lunghezza media (> 500 mm e 1.500 mm): massimo 5 mg per lampada.
 - » Lunghezza lunga (> 1.500 mm): massimo 13 mg per lampada.
- Piombo in vetro di tubi catodici.
- Piombo in vetro di tubi fluorescenti non superiore a 0,2% di peso.
- Piombo come elemento di lega in alluminio contenente fino allo 0,4% di piombo

in peso.

- Lega in rame contenente fino al 4% di piombo in peso.
- Piombo in saldature ad alta temperatura di fusione (ossia leghe a base di piombo contenenti l'85% di piombo o più in peso).
- Componenti elettrici ed elettronici contenenti piombo in un vetro o ceramica diversi dalla ceramica dielettrica in condensatori, ad esempio dispositivi piezoelettronici, o in un composto di matrice di vetro o ceramica.

Restrizione indiana delle sostanze pericolose

Dichiarazione di restrizione sulle sostanze pericolose (India). Questo prodotto è conforme alla "Norma sui rifiuti elettronici dell'India 2011" e proibisce l'utilizzo di piombo, mercurio, cromo esavalente, bifenili polibromurati o eteri di difenile polibromurato in concentrazioni superiori allo 0,1% in peso e allo 0,01% in peso per il cadmio, ad eccezione delle esenzioni stabilite all'Allegato 2 della Norma.

Smaltimento del prodotto alla fine del ciclo vita del prodotto

ViewSonic® rispetta l'ambiente e si impegna a lavorare e vivere in maniera ecologica. Grazie per aver scelto un Computing più smart e più green. Si prega di visitare il sito Web ViewSonic® per ulteriori informazioni.

USA e Canada:

<https://www.viewsonic.com/us/go-green-with-viewsonic>

Europa:

<https://www.viewsonic.com/eu/go-green-with-viewsonic>

Informazioni sul copyright

Copyright© ViewSonic® Corporation, 2023. Tutti i diritti riservati.

Microsoft, Windows e il logo Windows sono marchi registrati di Microsoft Corporation negli Stati Uniti e in altri paesi.

ViewSonic® e il logo con i tre uccelli sono marchi registrati di ViewSonic® Corporation.

VESA è un marchio registrato della Video Electronics Standards Association. DPMS e DDC sono marchi commerciali di VESA.

Limitazione di responsabilità: ViewSonic® Corporation non è responsabile per errori tecnici o editoriali od omissioni ivi contenuti; né per danni accidentali o consequenziali derivanti dalla fornitura di questo materiale, o dalle prestazioni o dall'utilizzo di questo prodotto.

Nell'interesse del continuo miglioramento del prodotto, ViewSonic® Corporation si riserva il diritto di modificare le specifiche del prodotto senza preavviso. Le informazioni contenute nel presente documento potrebbero variare senza preavviso.

Nessuna parte di questo documento può essere copiata, riprodotta o trasmessa con qualsiasi mezzo o per qualsiasi scopo senza previa autorizzazione scritta di ViewSonic® Corporation.

Assistenza clienti

Per il supporto tecnico o l'assistenza prodotto, consultare la tabella sottostante o contattare il rivenditore.

NOTA: Sarà necessario il numero di serie del prodotto.

Paese/Regione	Sito web	Paese/Regione	Sito web
Asia Pacifico e Africa			
Australia	www.viewsonic.com/au/	Bangladesh	www.viewsonic.com/bd/
中国 (China)	www.viewsonic.com.cn	香港 (繁體中文)	www.viewsonic.com/hk/
Hong Kong (inglese)	www.viewsonic.com/hk-en/	India	www.viewsonic.com/in/
Indonesia	www.viewsonic.com/id/	Israele	www.viewsonic.com/il/
日本 (Giappone)	www.viewsonic.com/jp/	Corea	www.viewsonic.com/kr/
Malaysia	www.viewsonic.com/my/	Medio Oriente	www.viewsonic.com/me/
Myanmar	www.viewsonic.com/mm/	Nepal	www.viewsonic.com/np/
Nuova Zelanda	www.viewsonic.com/nz/	Pakistan	www.viewsonic.com/pk/
Filippine	www.viewsonic.com/ph/	Singapore	www.viewsonic.com/sg/
臺灣 (Taiwan)	www.viewsonic.com/tw/	ประเทศไทย	www.viewsonic.com/th/
Việt Nam	www.viewsonic.com/vn/	Sud Africa e Mauritius	www.viewsonic.com/za/
Americhe			
Stati Uniti	www.viewsonic.com/us	Canada	www.viewsonic.com/us
America Latina	www.viewsonic.com/la		
Europa			
Europa	www.viewsonic.com/eu/	Francia	www.viewsonic.com/fr/
Deutschland	www.viewsonic.com/de/	Қазақстан	www.viewsonic.com/kz/
Россия	www.viewsonic.com/ru/	España	www.viewsonic.com/es/
Türkiye	www.viewsonic.com/tr/	Україна	www.viewsonic.com/ua/
Regno Unito	www.viewsonic.com/uk/		

Garanzia limitata

Proiettore ViewSonic®

Cosa copre la garanzia:

ViewSonic garantisce che i suoi prodotti sono esenti da difetti nei materiali e nella lavorazione, nel corso del normale utilizzo, durante il periodo di garanzia. Se un prodotto si rivela difettoso nei materiali o nella lavorazione durante il periodo di garanzia, ViewSonic, a sua esclusiva discrezione, riparerà o sostituirà il prodotto con un prodotto simile. Il prodotto o le parti sostitutive possono includere parti o componenti rigenerati o ricondizionati.

Garanzia generale limitata di tre (3) anni

Soggetto alla garanzia più limitata di un (1) anno riportata di seguito, Nord e Sud America: Tre (3) anni di garanzia per tutte le parti esclusa la lampada, tre (3) anni per la manodopera e un (1) anno per la lampada originale a partire dalla data del primo acquisto da parte del consumatore.

Altre regioni o paesi: Per informazioni sulla garanzia, consultare il rivenditore locale o l'ufficio ViewSonic locale.

Garanzia di utilizzo intensivo limitata di un (1) anno:

In condizioni di utilizzo intensivo, in cui l'uso di un proiettore include più di quattordici (14) ore di utilizzo giornaliero medio, Nord e Sud America: Un (1) anno di garanzia per tutte le parti esclusa la lampada, un (1) anno per la manodopera e novanta (90) giorni per la lampada originale a partire dalla data del primo acquisto del consumatore; Europa: Un (1) anno di garanzia per tutte le parti esclusa la lampada, un (1) anno per la manodopera e novanta (90) giorni per la lampada originale a partire dalla data del primo acquisto del consumatore.

Altre regioni o paesi: Per informazioni sulla garanzia, consultare il rivenditore locale o l'ufficio ViewSonic locale.

Garanzia della lampada soggetta a termini e condizioni, verifica e approvazione.

Si applica solo alla lampada installata del produttore. Tutte le lampade accessorie acquistate separatamente sono garantite per 90 giorni.

Chi protegge la garanzia:

Questa garanzia è valida solo per il primo acquirente consumatore.

Cosa non copre la garanzia:

1. Qualsiasi prodotto su cui il numero di serie è stato deturpato, modificato o rimosso.
2. Danno, deterioramento, guasto o malfunzionamento derivanti da:
 - a. Incidente, abuso, uso improprio, negligenza, incendio, acqua, fulmini o altri atti di natura, manutenzione impropria, modifica non autorizzata del prodotto o mancata osservanza delle istruzioni fornite con il prodotto.
 - b. Funzionamento al di fuori delle specifiche del prodotto.
 - c. Funzionamento del prodotto diverso dal normale uso previsto o non in condizioni normali.
 - d. Riparazioni o tentativi di riparazione da parte di persone non autorizzate da ViewSonic.
 - e. Eventuali danni al prodotto dovuti alla spedizione.
 - f. Rimozione o installazione del prodotto.
 - g. Cause esterne al prodotto, come fluttuazioni di energia elettrica o guasti.
 - h. Uso di materiali di consumo o parti che non soddisfano le specifiche di ViewSonic.
 - i. Normale usura.
 - j. Qualsiasi altra causa che non riguarda un difetto del prodotto.
3. Costi per i servizi di rimozione, installazione e configurazione.

Come ottenere il servizio:

1. Per informazioni sulla ricezione del servizio in garanzia, contattare l'assistenza clienti di ViewSonic (fare riferimento alla pagina "Assistenza clienti"). Sarà necessario fornire il numero di serie del prodotto.
2. Per ottenere un servizio garantito, sarà necessario fornire (a) la ricevuta di acquisto originale datata, (b) il nome, (c) l'indirizzo, (d) una descrizione del problema, e (e) il numero di serie del Prodotto.
3. Prelevare o spedire il prodotto con trasporto prepagato nel contenitore originale ad un centro di assistenza ViewSonic autorizzato o a ViewSonic.
4. Per ulteriori informazioni o il nome del centro di assistenza ViewSonic più vicino, contattare ViewSonic.

Limitazione delle garanzie implicite:

Non ci sono garanzie, esplicite o implicite, che si estendono oltre la descrizione ivi contenuta inclusa la garanzia implicita di commerciabilità e idoneità per uno scopo particolare.

Esclusione di danni:

La responsabilità di ViewSonic è limitata al costo di riparazione o sostituzione del prodotto. ViewSonic non sarà responsabile per:

1. Danni ad altre proprietà causati da eventuali difetti del prodotto, danni derivanti da disagi, perdita di utilizzo del prodotto, perdita di tempo, perdita di profitti, perdita di opportunità commerciali, perdita di avviamento, interferenza con i rapporti commerciali o altre perdite commerciali, anche qualora l'utente sia avvisato della possibilità di tali danni.
2. Eventuali altri danni, incidentali, consequenziali o di altro tipo.
3. Qualsiasi reclamo contro il cliente da parte di terzi.

Effetto della legge locale:

La presente garanzia conferisce diritti legali specifici e l'utente potrebbe anche avere altri diritti che variano a seconda delle autorità locali. Alcune amministrazioni locali non consentono limitazioni sulle garanzie implicite e/o non consentono l'esclusione di danni incidentali o consequenziali, pertanto le limitazioni e le esclusioni di cui sopra potrebbero non essere applicabili all'utente.

Vendite al di fuori degli Stati Uniti e del Canada:

Per informazioni sulla garanzia e assistenza sui prodotti ViewSonic venduti al di fuori degli Stati Uniti e del Canada, contattare ViewSonic o il rivenditore ViewSonic locale.

Il periodo di garanzia per questo prodotto nella Cina continentale (esclusi Hong Kong, Macao e Taiwan) è soggetto ai termini e alle condizioni della Scheda di garanzia di manutenzione.

Per gli utenti in Europa e in Russia, i dettagli completi sulla garanzia sono disponibili su www.viewsoniceurope.com nella sezione Supporto/Informazioni sulla garanzia.



ViewSonic®